

1 2 3 4 5 6 7 8

A

B

C

A

B

C

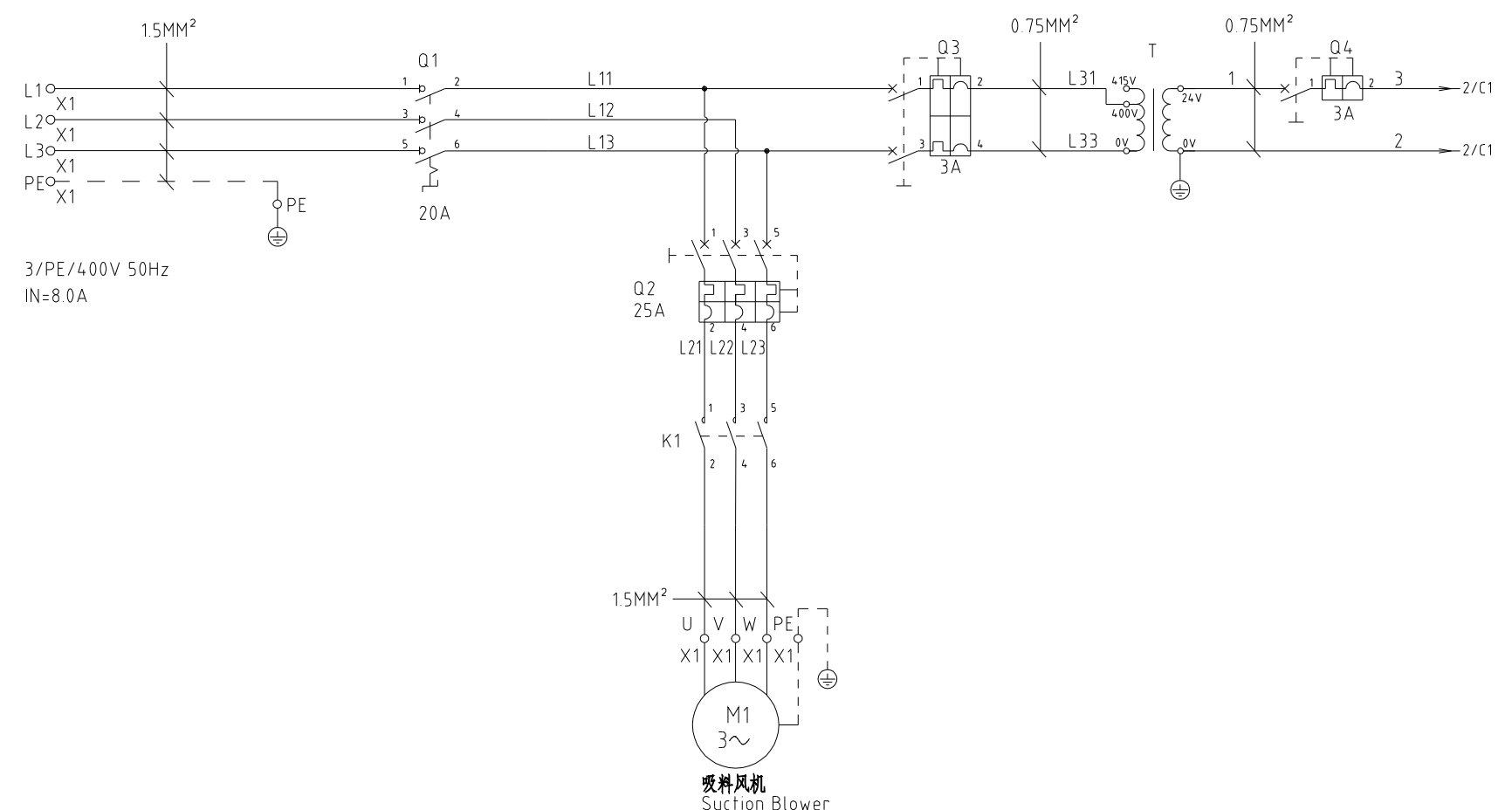

机型版本 Ver.D

					制图		版号	G	标题	SAL-5HP-UG	图号	比例	第 1 张
					设计		核		主电路图	SAL-5HP-UG-CE-400V-G-1	标准	CE	共 5 张
					校对		准		信易電熱機械股份有限公司 Shini Plastics Technologies, Inc.	机器电压	3φ400V		
标记	更改前	更改后	更改人	日期	审核	日期	20220523	机器频率		50Hz			

1 2 3 4 5 6 7 8

CS-23

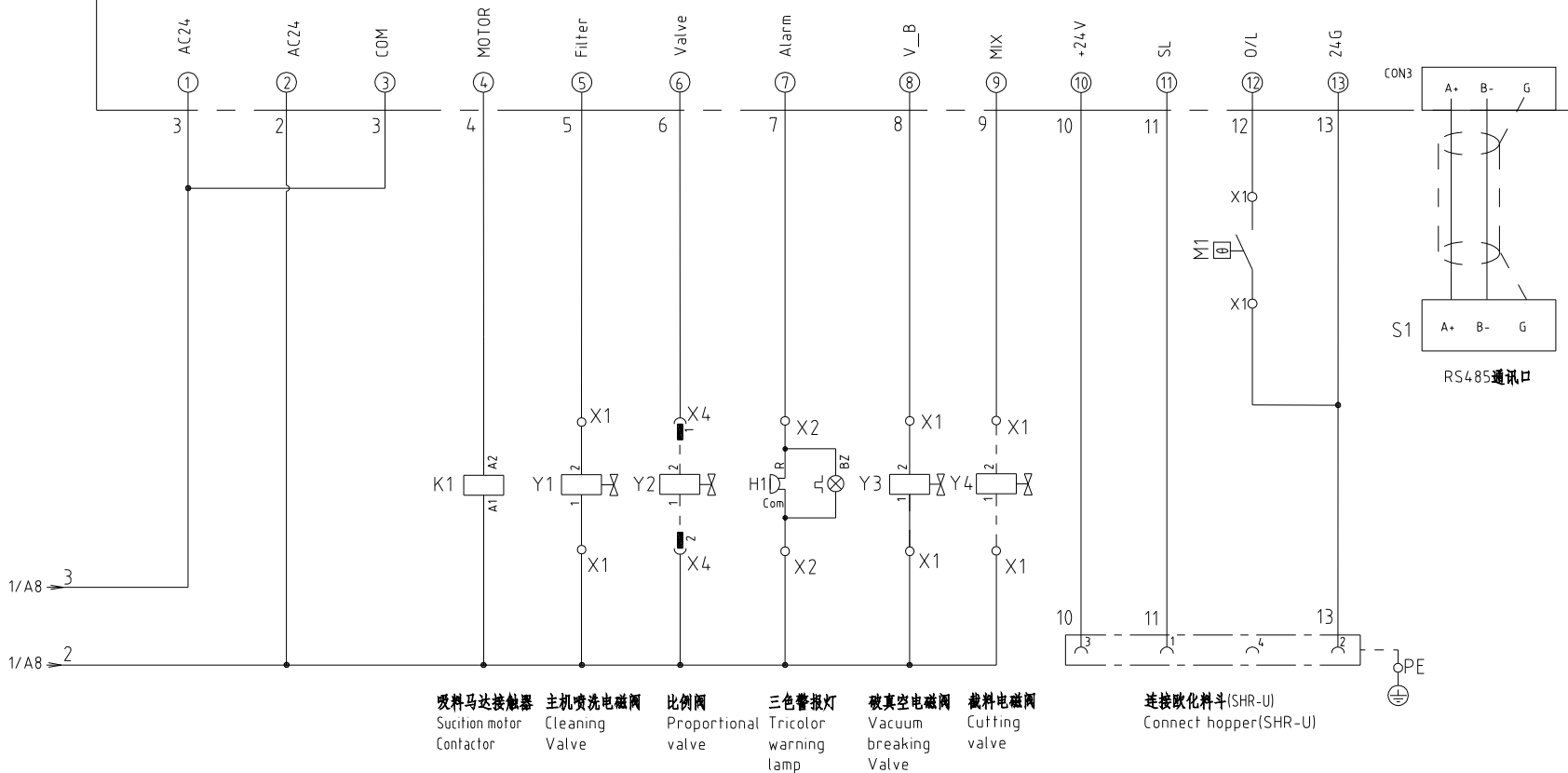

机型版本 Ver.D

					制图	版号	G	标题	SAL-5HP-UG	图号	比例	第 2 张
					设计	核		控制电路图	SAL-5HP-UG-CE-400V-G-2	标准	CE	共 5 张
					校对	准		 信易电热机械股份有限公司 Shini Plastics Technologies, Inc.	机器电压	3φ400V		
标记	更改前	更改后	更改人	日期	审核	日期	20220523		机器频率	50Hz		

1

2

3

4

5

6

7

8

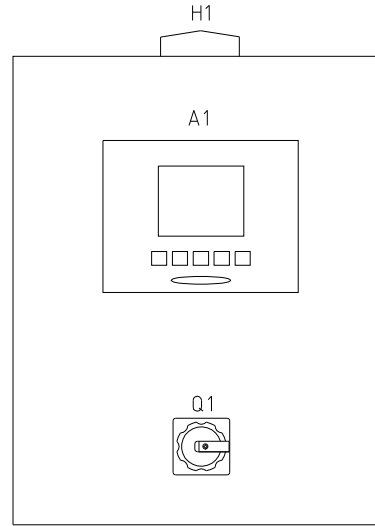
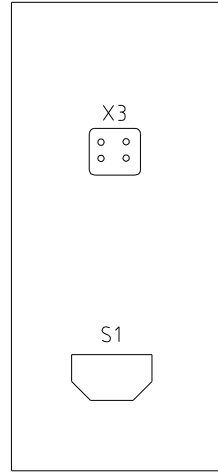
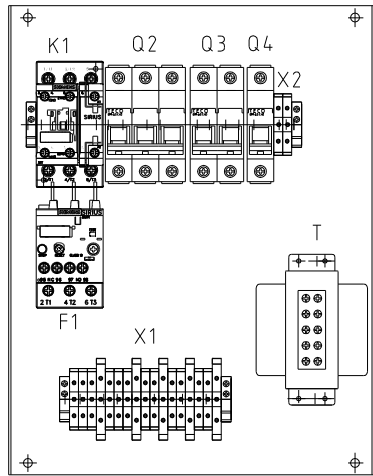

X3(料斗与主机互连重载接头)

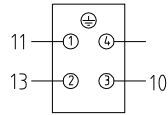

脚号	功能	描述
1	料位信号(SENS)	接料位开关信号线
2	GND	接料位开关COM
3	24VDC	接料位开关24VDC
4	----	----

X4(3P防水连接器)

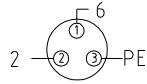

接两料比例阀
Connect
Proportional
Valve

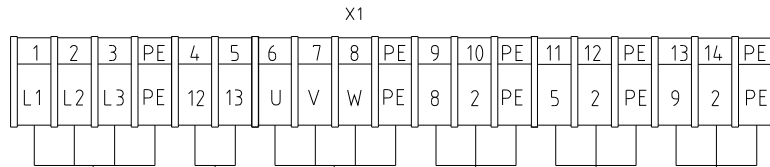

电源输入
Power IN

接风机热保护
Fan thermal
protection

吸料风机
Blower

破真空电磁阀
Vacuum
breaking
Valve

主机喷洗电磁阀
Cleaning
Valve

截料电磁阀
Cutting
valve

X2

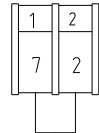

三色警报灯
Tricolor warning
lamp

机型版本 Ver.D

					制图	版号		G	标题	SAL-5HP-UG	图号	比例		第 3 张	
					设计	核			电气元件布置及接线图		SAL-5HP-UG-CE-400V-G-3		标准	CE	共 5 张
					校对	准			信易电热机械股份有限公司 Shini Plastics Technologies, Inc.		机器电压		3φ400V		
标记	更改前	更改后	更改人	日期	审核	日期	20220523	机器频率			50Hz				

1

2

3

4

5

6

7

8

信易辅机RS-485通讯接线示意图

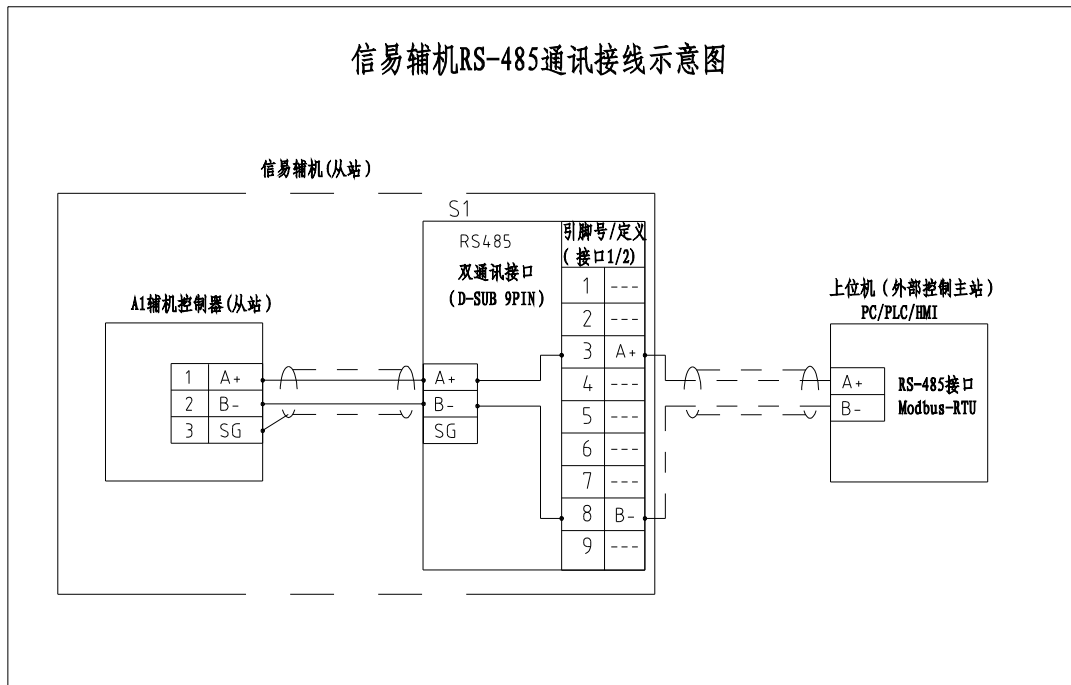

信易RS-485接口定义

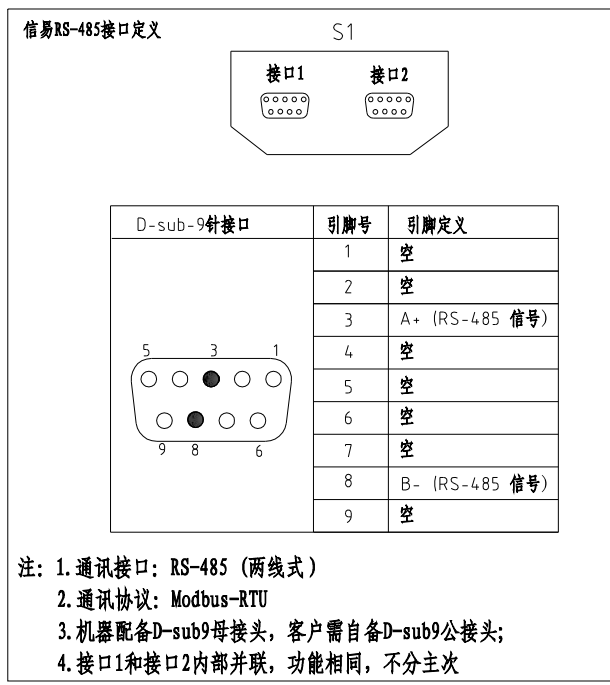

机型版本 Ver.D

					制图		版号	G	标题	SAL-5HP-UG	图号		比例	第 4 张
					设计		核		通讯接线图		SAL-5HP-UG-CE-400V-G-4		标准	共 5 张
					校对		准						机器电压	3φ400V
标记	更改前	更改后	更改人	日期	审核		日期	20220523	信易電熱機械股份有限公司 Shini Plastics Technologies, Inc.			机器频率	50Hz	

1		2		3		4		5		6		7		8	
序号/NO	符号/Symbol	名称/Name		制造商/Manufacturer		型号/Type		规格/Specification		数量/Number	物料编号/Material number		备注/Remark		
1	Q1	主电源开关/Main Switch		EATON		TO-2-1/EA/SVB		20A		1	YE10021160000				
2	Q2	断路器/Circuit-Breakers		TECO		BM-63C/3025S		25A		1	YE40302503000				
3	Q3	断路器/Circuit-Breakers		TECO		BM-63C/2003S		3A 2P		1	YE40200203000				
4	Q4	断路器/Circuit-Breakers		TECO		BM-63C/1003S		3A 1P		1	YE40100203000				
5	K1	接触器/Contactors		SIEMENS		3RT6017-1AB01		24VAC/DC		1	YE00601702500				
6	A1	控制器/Controller		YUYUN		CS-23(含通讯)		24VAC/DC		1	YE80232402200				
7	S1	RS-485通信接口板		YUYUN		---		双Dsub-9pin接头		1	YE90048501200				
8	H1	三色警报灯/Tricolor warning lamp		SHINI		红黄绿色+蜂鸣器		24VAC/DC		1	BL90000011520				
9	T	变压器/Transformer		JIUXIN		IN=400V/415V OUT=24V		80VA		1	YE70040006500				
10	M1	风机/Blower		SHINI		RB-550		5HP 400V 50HZ		1	---		(1)		
11	Y1 Y2 Y3 Y4	电磁阀/Solenoid Vavle		KLQD		VXD2130-10DJ		24VAC		4	YE32382400000		(1)		
12		终端固定件E/GK系列		HONEYWELL		---		PCS		4	YE60000003900				
13	X1 X2	接线端子/Terminal Board		HONEYWELL		SK2 5		2.5mm ²		16	YE60002503200				
14		接线端子/Terminal Board		HONEYWELL		GK2 5PE		2 5PE		5	YE60002503400				
15	X3	重载接头/Heavy duty connectors		HARTING		Han 4A-F		4P+PE		1	YE68000401400				
16	X4	防水插座/Waterproof linker		AOPULO		AQF16K3Z		250V 3P		1	YE62163000100				
机型版本 Ver.D		注: (1)表示非电控箱安装。													
				制图		版号 G		标题 SAL-SHP-UG/SAL-5HP-UG-D		图号 SAL-5HP-UG-CE-400V-G-5		比例		第 5 张	
				设计		核 准		电气元件明细表一		标准 CE		共 5 张			
				校对		日期 20220523		 信易電熱機械股份有限公司 Shini Plastics Technologies, Inc.		机器电压		3Φ400V			
标记		更改前		更改后		更改人				日期		机器频率		50Hz	
1		2		3		4		5		6		7		8	

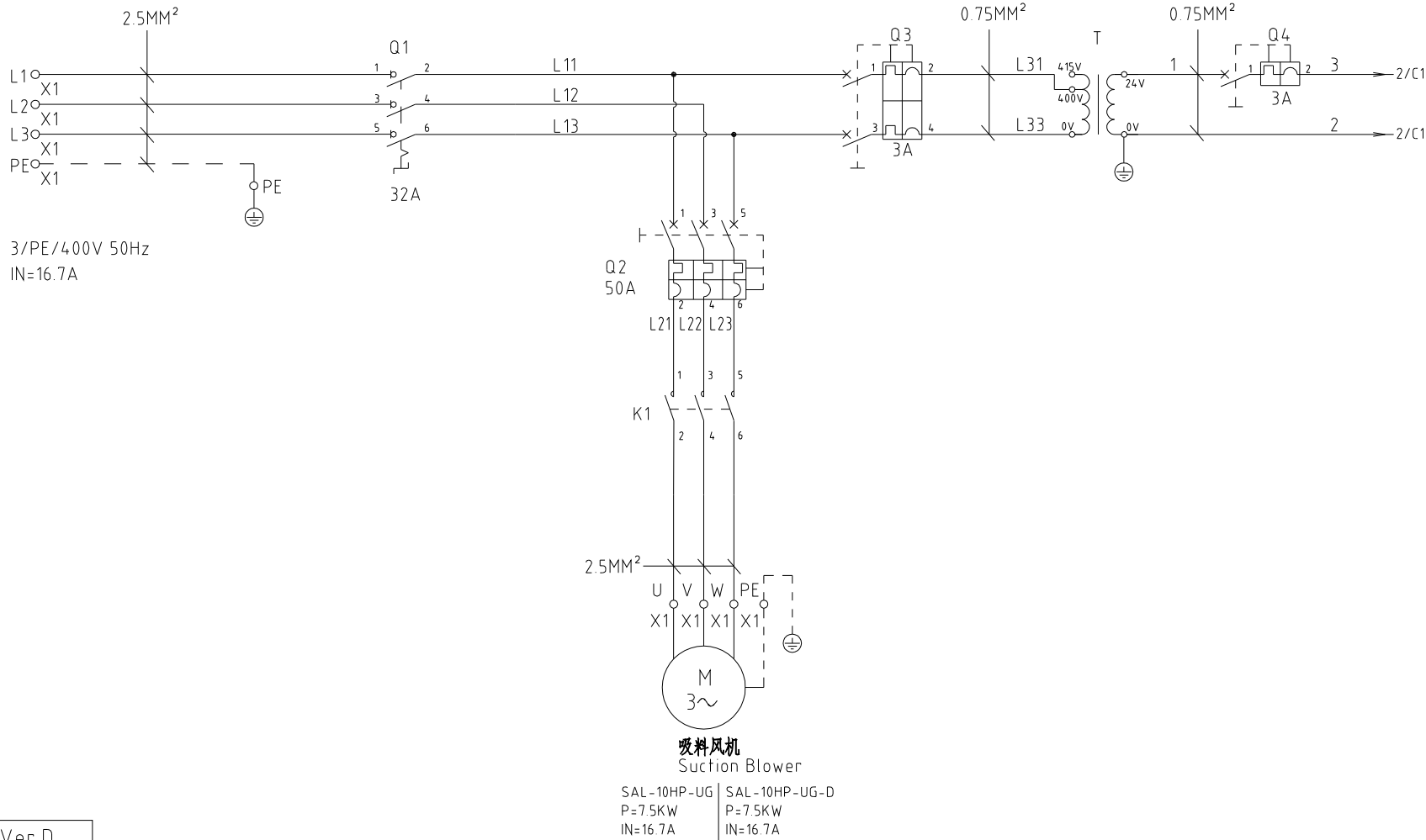

机型版本 Ver.D

D						制图	版号	G	标题	SAL-10HP-UG	图号	SAL-10HP-UG-CE-400V-G-1	比例	第 1 张
						设计	核	准	主电路图		标准	CE	共 5 张	
						校对	日期		20220523	 信易電熱機械股份有限公司 Shini Plastics Technologies, Inc.		机器电压	3φ400V	
	标记	更改前	更改后	更改人	日期	审核	日期	20220523	机器频率			50Hz		

1 2 3 4 5 6 7 8

CS-23

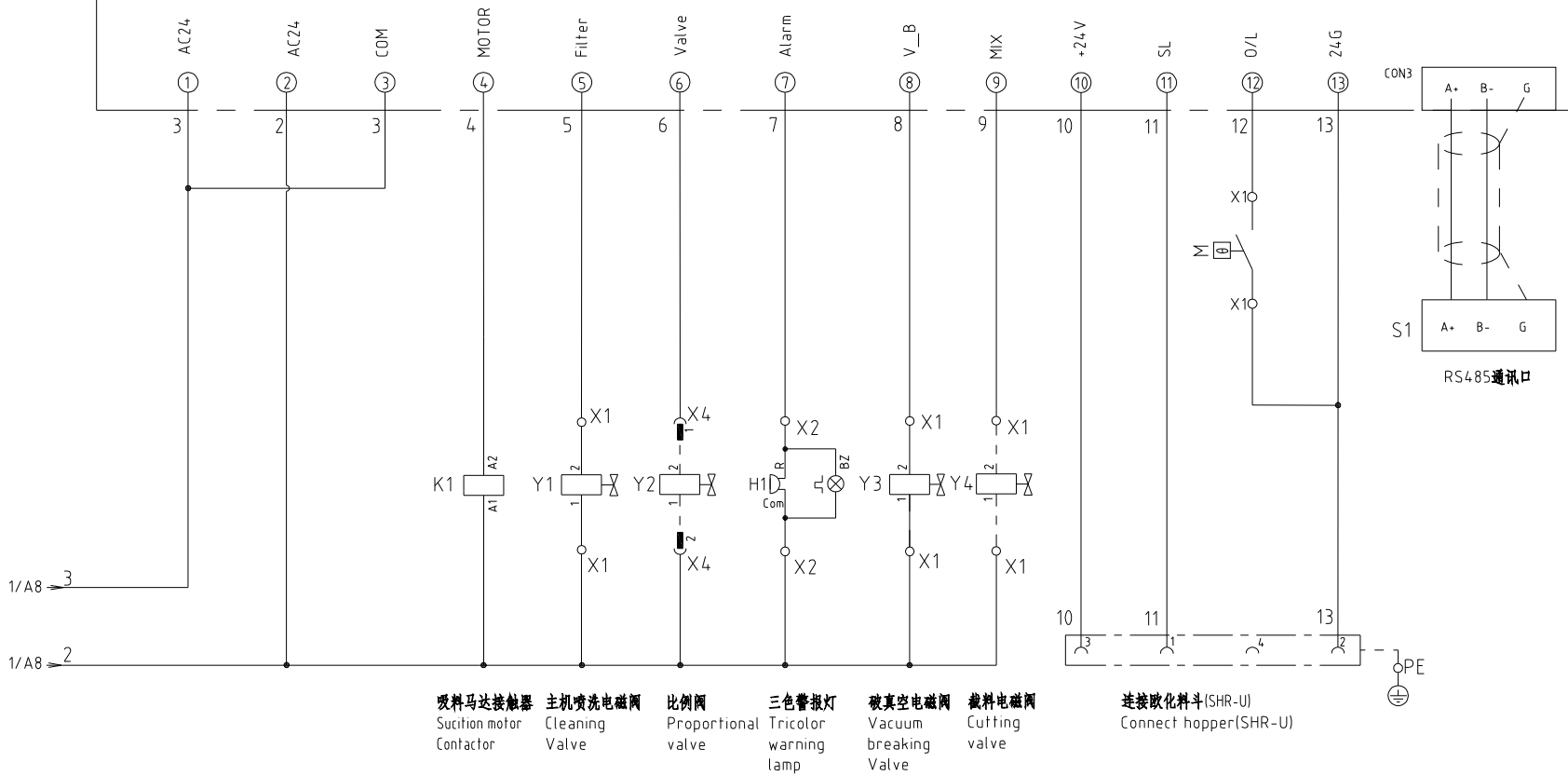

机型版本 Ver.D					制图	版号	G	标题	SAL-10HP-UG	图号	SAL-10HP-UG-CE-400V-G-2	比例	第 2 张
					设计	核		控制电路图		标准		CE	共 5 张
					校对	准		信易电热机械股份有限公司 Shini Plastics Technologies, Inc.		机器电压		3φ400V	
标记	更改前	更改后	更改人	日期	审核	日期	20220523			机器频率		50Hz	

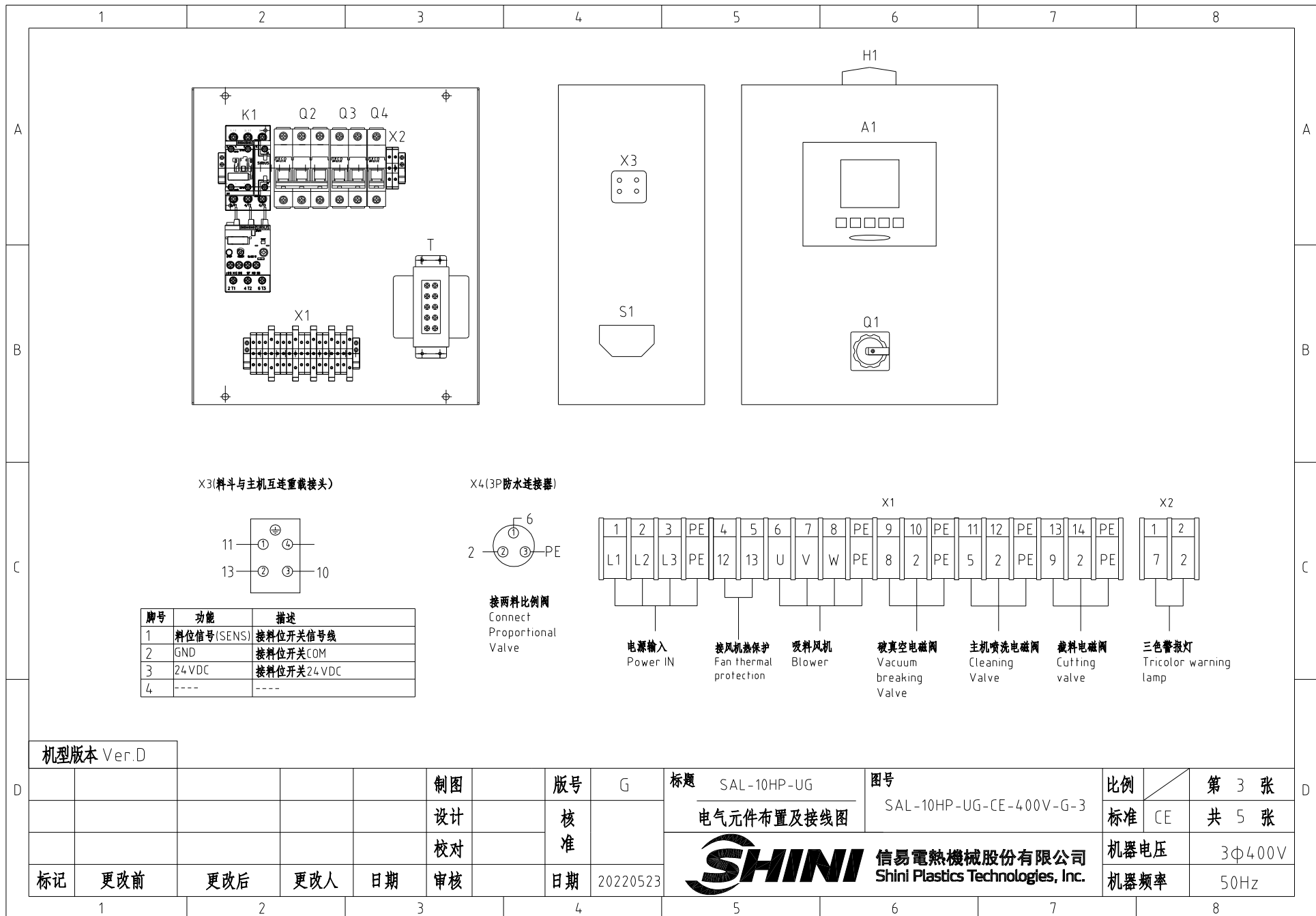

X3(料斗与主机互连重载接头)

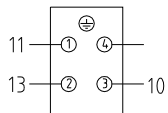

脚号	功能	描述
1	料位信号(SENS)	接料位开关信号线
2	GND	接料位开关COM
3	24VDC	接料位开关24VDC
4	----	----

X4(3P防水连接器)

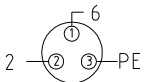

接两料比例阀
Connect
Proportional
Valve

X1

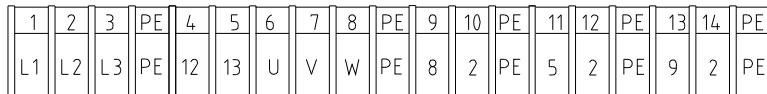

电源输入
Power IN

接风机热保护
Fan thermal
protection

吸料风机
Blower

破真空电磁阀
Vacuum
breaking
Valve

主机喷洗电磁阀
Cleaning
Valve

截料电磁阀
Cutting
valve

三色警报灯
Tricolor warning
lamp

机型版本 Ver.D

					制图		版号	G	标题	SAL-10HP-UG	图号	SAL-10HP-UG-CE-400V-G-3	比例	第 3 张
					设计		核		电气元件布置及接线图			标准	CE	共 5 张
					校对		准		信易电热机械股份有限公司 Shini Plastics Technologies, Inc.		机器电压	3φ400V		
标记	更改前	更改后	更改人	日期	审核	日期	20220523	机器频率			50Hz			

信易辅机RS-485通讯接线示意图

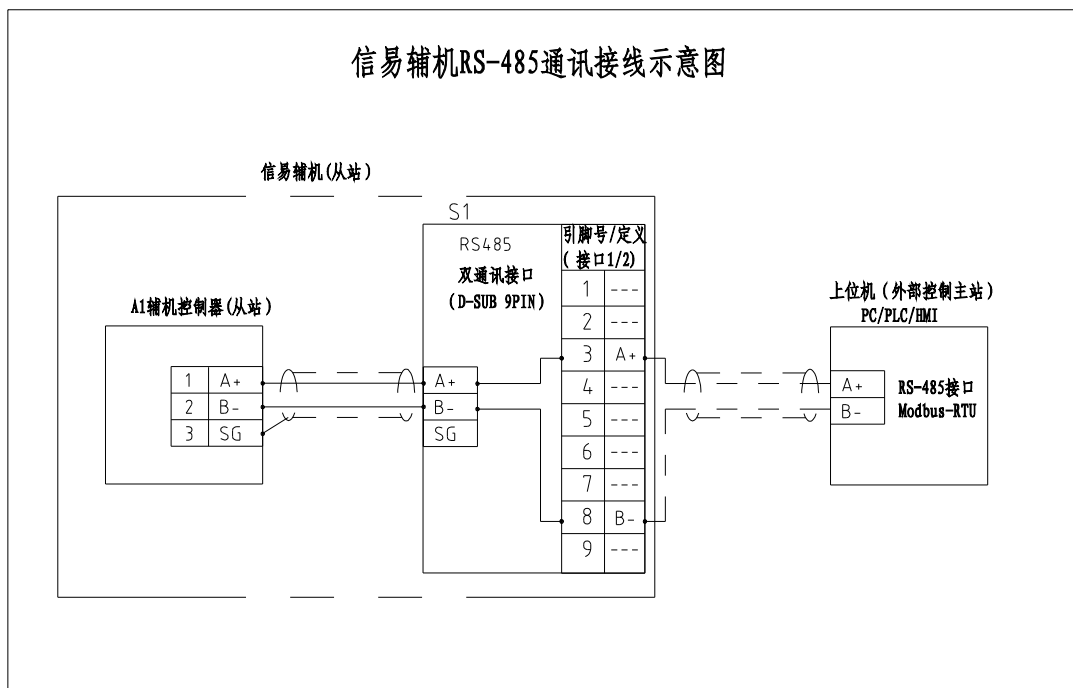

信易RS-485接口定义

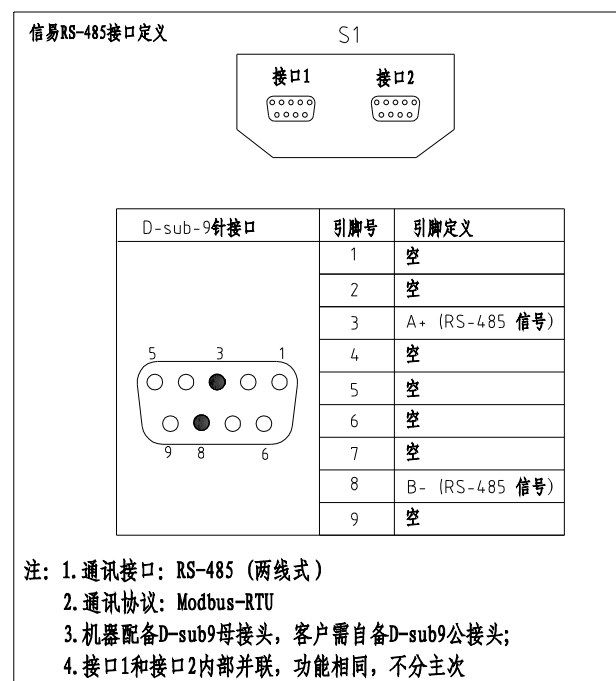

- 注：1. 通讯接口：RS-485（两线式）
 2. 通讯协议：Modbus-RTU
 3. 机器配备D-sub9母接头，客户需自备D-sub9公接头；
 4. 接口1和接口2内部并联，功能相同，不分主次

机型版本 Ver.D

					制图		版号	G	标题	SAL-10HP-UG	图号	SAL-10HP-UG-CE-400V-G-4	比例	第 4 张
					设计		核		通讯接线图			标准	CE	共 5 张
					校对		准					机器电压	3φ400V	
标记	更改前	更改后	更改人	日期	审核		日期	20220523	信易電熱機械股份有限公司 Shini Plastics Technologies, Inc.		机器频率	50Hz		

1	2	3	4	5	6	7	8					
序号/NO	符号/Symbol	名称/Name	制造商/Manufacturer	型号/Type	规格/Specification	数量/Number	物料编号/Material number	备注/Remark				
1	Q1	主电源开关/Main Switch	EATON	P1-32/EA/SVB	32A	1	YE10323200000					
2	Q2	断路器/Circuit-Breakers	TECO	BM-63C/3050S	50A	1	YE40305003000					
3	Q3	断路器/Circuit-Breakers	TECO	BM-63C/2003S	3A 2P	1	YE40200203000					
4	Q4	断路器/Circuit-Breakers	TECO	BM-63C/1003S	3A 1P	1	YE40100203000					
5	K1	接触器/Contactors	SIEMENS	3RT6026-1AC20	24VAC/DC	1	YE00602602600					
6	A1	控制器/Controller	YUYUN	CS-23(含通讯)	24VAC/DC	1	YE80232402200					
7	S1	RS-485通信接口板	YUYUN	---	双Dsub-9pin接头	1	YE90048501200					
8	H1	三色警报灯/Tricolor warning lamp	SHINI	红黄绿色+蜂鸣器	24VAC/DC	1	BL90000011520					
9	T	变压器/Transformer	JIUXIN	IN=400V/415V OUT=24V	80VA	1	YE70040006500					
10	M	风机/Blower	SHINI	RB-850	10HP 400V 50HZ	1	---	(1)				
11	Y1 Y2 Y3 Y4	电磁阀/Solenoid Vavle	KLQD	VXD2130-10DJ	24VAC	4	YE32382400000	(1)				
12		终端固定件E/GK系列	HONEYWELL	---	PCS	4	YE60000003900					
13	X1 X2	接线端子/Terminal Board	HONEYWELL	SK2.5	2.5mm ²	16	YE60002503200					
14		接线端子/Terminal Board	HONEYWELL	GK2.5PE	2.5PE	5	YE60002503400					
15	X3	重载接头/Heavy duty connectors	HARTING	Han 4A-F	4P+PE	1	YE68000401400					
16	X4	防水插座/Waterproof linker	AOPULO	AQF16K3Z	250V 3P	1	YE62163000100					
机型版本 Ver.D		注: (1)表示非电控箱安装。										
				制图		版号	G	标题	图号	比例	第 5 张	
				设计		核		SAL-10HP-UG/SAL-10HP-UG-D	SAL-10HP-UG-CE-400V-G-5	标准	CE	共 5 张
				校对		准		电气元件明细表一				
标记	更改前	更改后	更改人	日期	审核	日期	20220523	 信易電熱機械股份有限公司 Shini Plastics Technologies, Inc.	机器电压	3φ400V		
									机器频率	50Hz		
1	2	3	4	5	6	7	8					

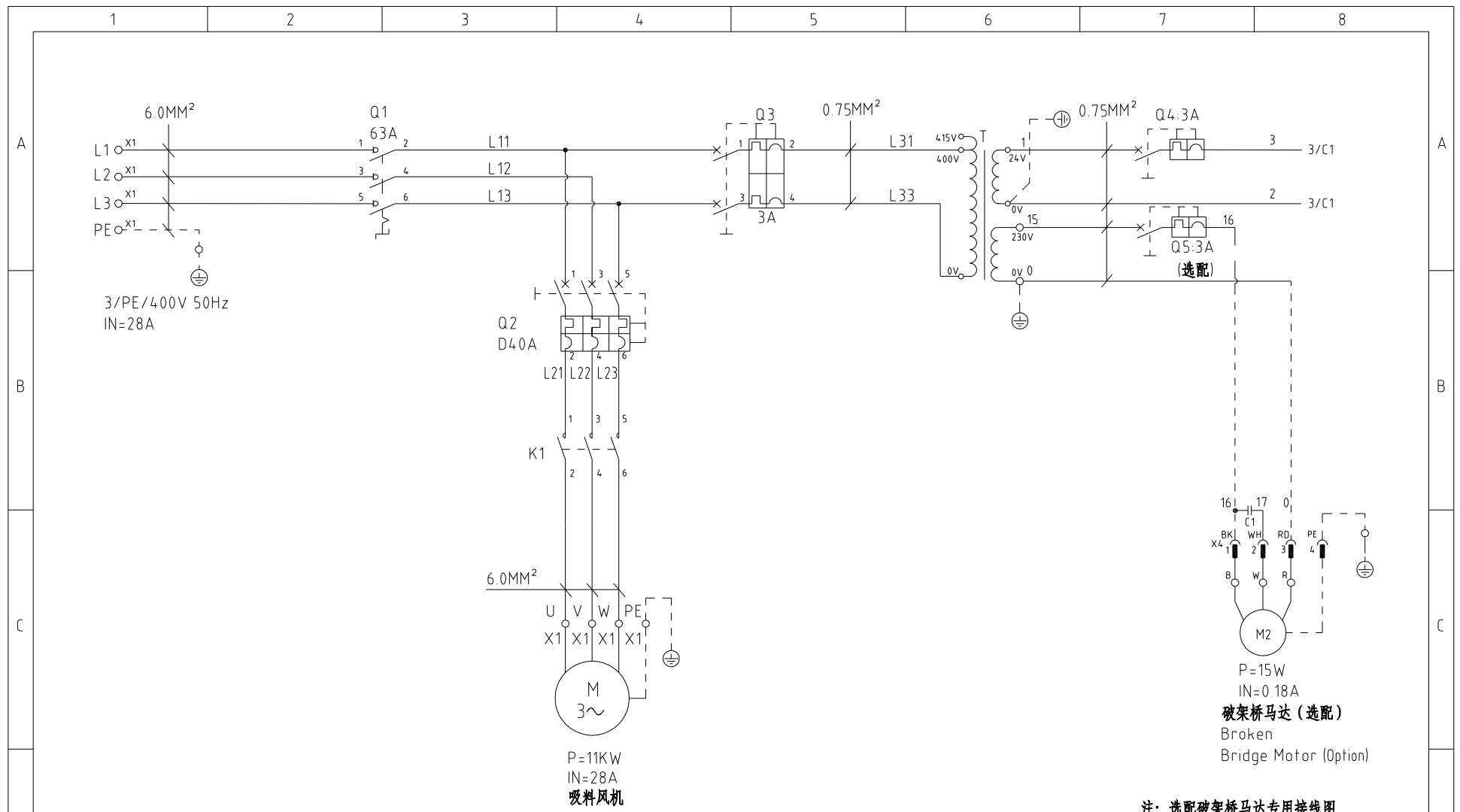

注: 选配破架桥马达专用接线图
破架桥马达电容C1安装在吸料机电控箱内

机型版本 Ver.E

					制图		版号	A	标题	SAL-20HP-UG-D	图号	SAL-20HP-UG-D-CE-400V-A-1	比例	第 1 张	
					设计		核		主电路图				标准	CE	共 5 张
					校对		准						机器电压	3φ400V	
标记	更改前	更改后	更改人	日期	审核		日期	20230109					机器频率	50Hz	

SHINI 信易电热机械股份有限公司
Shini Plastics Technologies, Inc.

CS-23

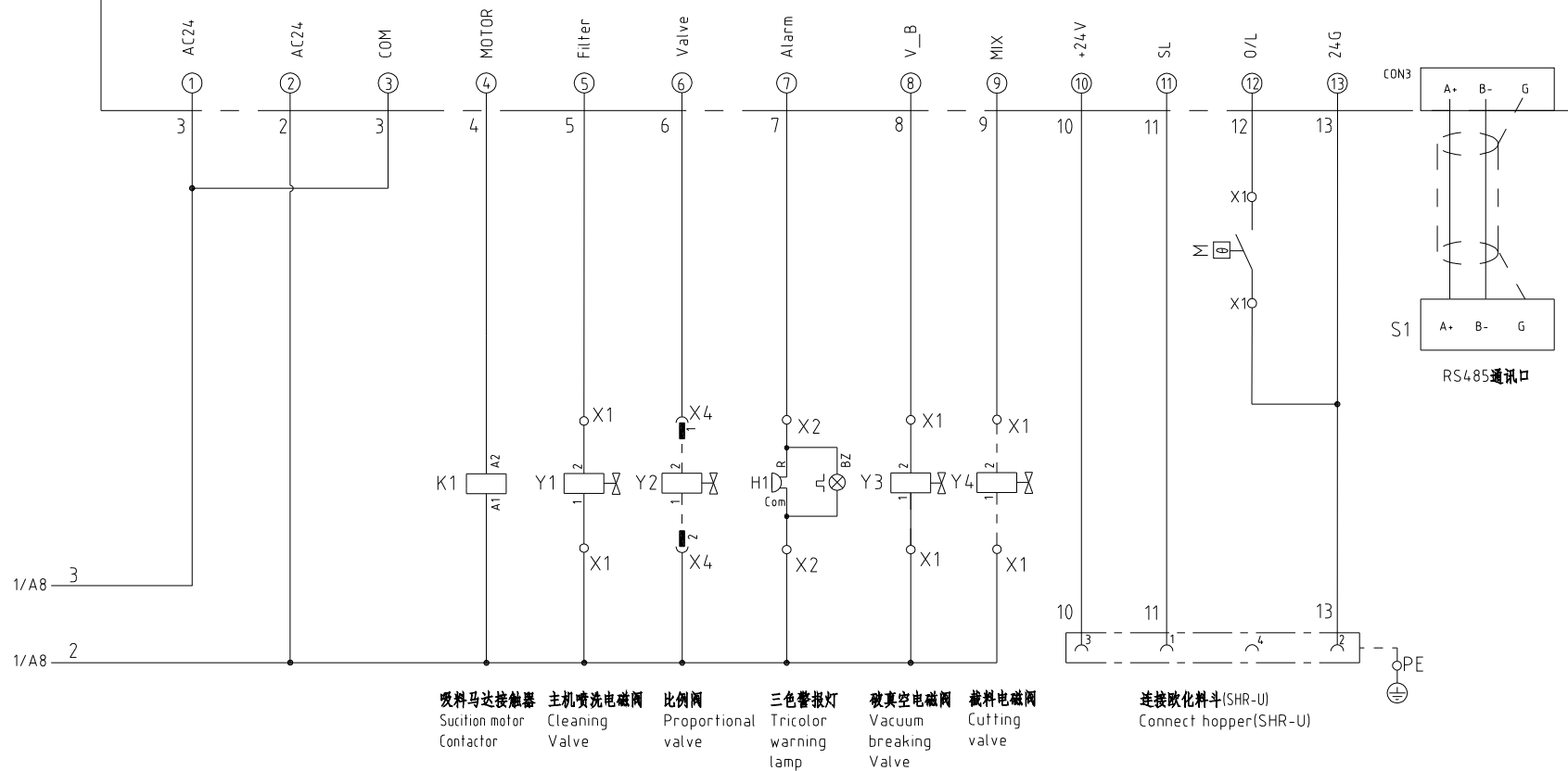

- 吸料马达接触器
Suction motor
Contactor
- 主机清洗电磁阀
Cleaning
Valve
- 比例阀
Proportional
valve
- 三色警报灯
Tricolor
warning
lamp
- 破真空电磁阀
Vacuum
breaking
Valve
- 截料电磁阀
Cutting
valve

连接吹料斗(SHR-U)
Connect hopper(SHR-U)

机型版本 Ver.E

					制图	版号	A	标题	SAL-20HP-UG-D	图号	比例		第 2 张
					设计	核 准		控制电路		SAL-20HP-UG-D-CE-400V-A-2	标准	CE	共 5 张
					校对	日期		信易電熱機械股份有限公司 Shini Plastics Technologies, Inc.		机器电压	3φ400V		
标记	更改前	更改后	更改人	日期	审核	日期	20230109			机器频率	50Hz		

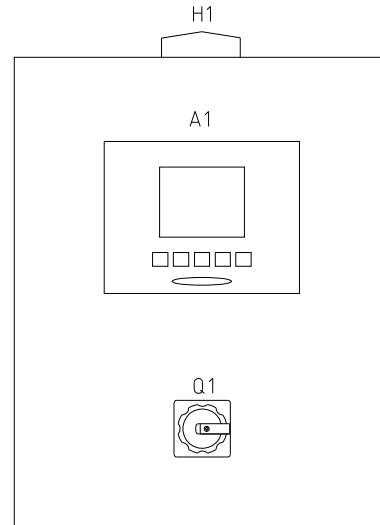
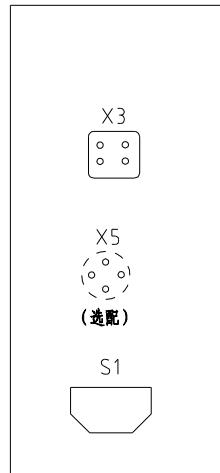
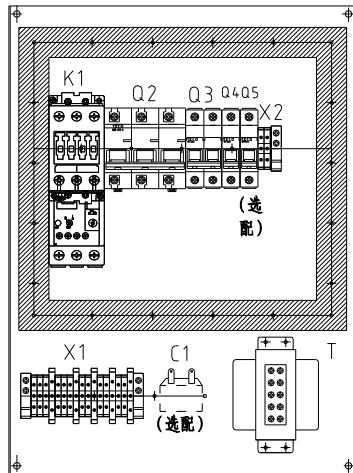

X3(料斗与主机互连重载接头)

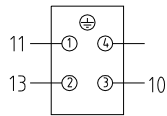

X5(4P金属接头)
(选配)

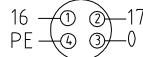

X4(3P防水连接器)
(选配)

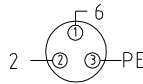

接两料比例阀
Connect
Proportional
Valve

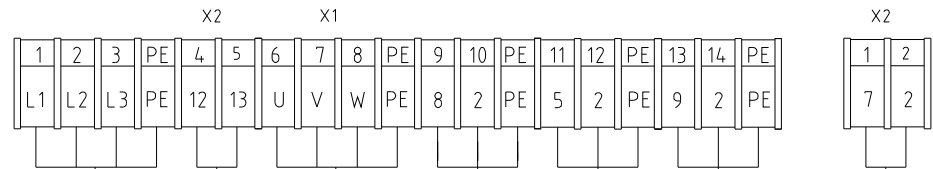

电源输入
Power IN

接风机热保护
Fan thermal
protection

吸料风机
Blower

破真空电磁阀
Vacuum
breaking
Valve

主机喷洗
电磁阀
Cleaning
Valve

截料电磁阀
Cutting
valve

三色警报灯
Tricolor warning
lamp

脚号	功能	描述
1	料位信号(SENS)	接料位开关信号线
2	GND	接料位开关COM
3	24VDC	接料位开关24VDC
4	----	----

脚号	功能	描述
1	BK	接桥架电源
2	WH	
3	RD	金属接头接地
4	接地	

机型版本 Ver.E

					制图	版号	A	标题	SAL-20HP-UG-D	图号	SAL-20HP-UG-D-CE-400V-A-3	比例	第 3 张	
					设计	核准		电气元件布置及接线图				标准	CE	共 5 张
					校对	日期	20230109	信易电热机械股份有限公司 Shini Plastics Technologies, Inc.	机器电压	3φ400V				
标记	更改前	更改后	更改人	日期	审核		日期		机器频率	50Hz				

信易辅机RS-485通讯接线示意图

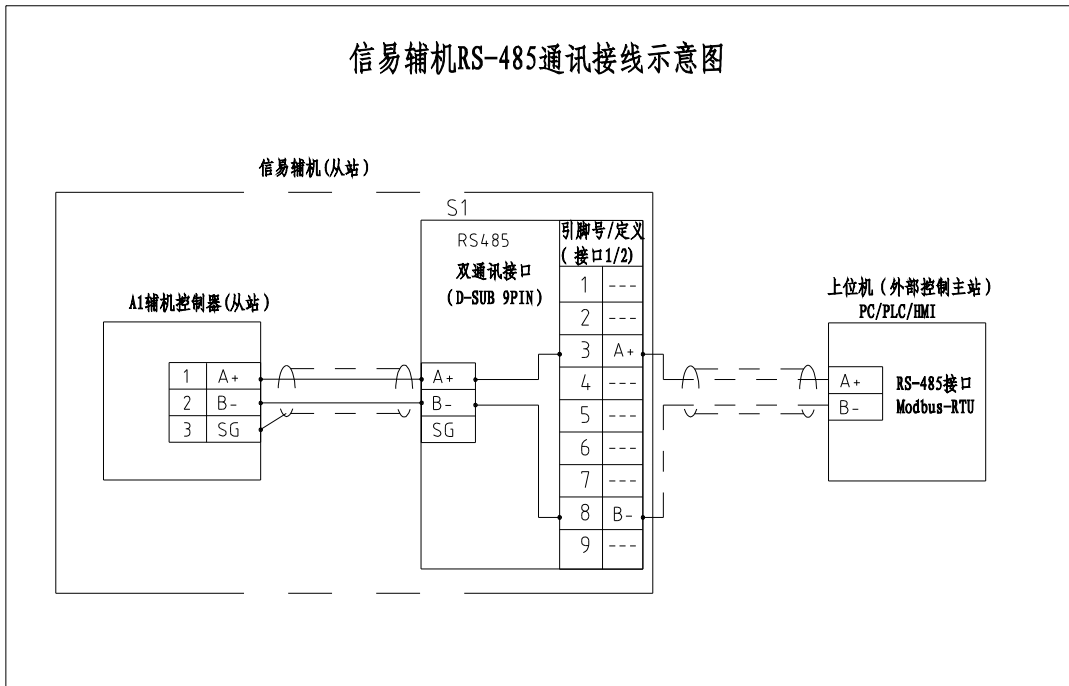

信易RS-485接口定义

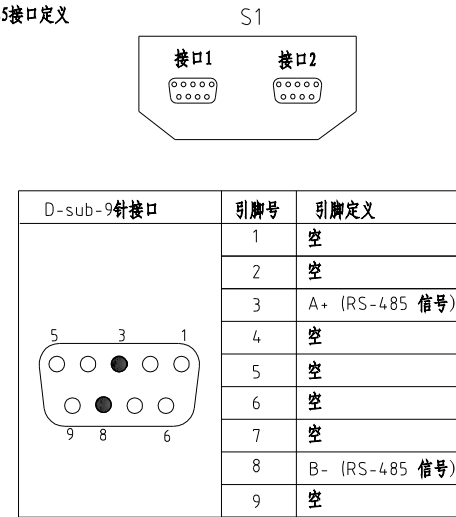

- 注：1. 通讯接口：RS-485（两线式）
 2. 通讯协议：Modbus-RTU
 3. 机器配备D-sub9母接头，客户需自备D-sub9公接头；
 4. 接口1和接口2内部并联，功能相同，不分主次

机型版本 Ver.E

						制图	版号	A	标题	SAL-20HP-UG-D	图号	SAL-20HP-UG-D-CE-400V-A-4	比例	第 4 张
						设计	核准		通讯接线图		标准	CE	共 5 张	
						校对	核准		信易電熱機械股份有限公司 Shini Plastics Technologies, Inc.		机器电压	3φ400V		
标记	更改前	更改后	更改人	日期	审核	日期	20230109	机器频率			50Hz			

1		2		3		4		5		6		7		8	
序号/NO	符号/Symbol	名称/Name		制造商/Manufacturer		型号/Type		规格/Specification		数量/Number	物料编号/Material number		备注/Remark		
1	Q1	主电源开关/Main Switch		EATON		P3-63/EA/SVB		63A		1	YE10636300000				
2	Q2	断路器/Circuit-Breakers		TECO		BM-63D/3040S		D40A		1	YE40304002000				
3	Q3	断路器/Circuit-Breakers		TECO		BM-63C/2003S		3A 2P		1	YE40200203000				
4	Q4	断路器/Circuit-Breakers		TECO		BM-63C/1003S		3A 1P		1	YE40100203000				
5	Q5	断路器/Circuit-Breakers		TECO		BM-63C/1003S		3A 1P		1	YE40100203000		(2)		
6	K1	接触器/Contactors		SIEMENS		3RT5035-1AN20		24VAC		1	YE00503502600				
7	A1	控制器/Controller		YUYUN		CS-23(含通讯)		24VAC/DC		1	YE80232402200				
8	S1	RS-485通信接口板		YUYUN		---		双Dsub-9pin接头		1	YE90048501200				
9		外壳RS485(SAL-700G-A-19)0版		---		----		PCS		1	YR40048500000				
10	H1	三色警报灯/Tricolor warning lamp		SHINI		红黄绿色+蜂鸣器		24VAC/DC		1	BL90000011520				
11	T	变压器/Transformer		JIUXIN		IN=400V/415V OUT=24V		120VA		1	YE70040003300		选配破架桥时去掉		
12	T	变压器/Transformer		JIUXIN		IN=400V/415V OUT=24V/230V		120VA 350MA		1	YE70040007300		(2)		
13	M	风机/Blower		REXCHIP		2HB820H36		400V 50HZ		1	---		(1)		
14	Y1 Y2 Y3 Y4	电磁阀/Solenoid Valve		KLQD		VXD2130-10DJ		24VAC		4	YE32382400000		(1)		
15	X1 X2	接线端子/Terminal Board		HONEYWELL		GK6		6.0mm ²		6	YE60000603200				
16		接线端子/Terminal Board		HONEYWELL		GK6PE		6.0mm ² PE		2	YE60000603500				
17		接线端子/Terminal Board		HONEYWELL		SK2.5		2.5mm ²		10	YE60002503200				
18		接线端子/Terminal Board		HONEYWELL		GK2.5PE		2.5PE		3	YE60002503400				
19		终端固定件E/GK系列		HONEYWELL		---		PCS		4	YE60000003900				
20	M2	破架桥马达/Torn bridge motor		---		---		230V 50/60Hz 0.015KW		1	---		(1)(2)		
21	X3	重载接头/Heavy duty connectors		HARTING		Han 4A-F		4P+PE		1	YE68000401400				
22	X4	防水插座/Waterproof linker		AOPULO		AQF16K3Z		250V 3P		1	YE62163000100				
	X5	金属接头/Heavy duty connectors		---		PLT-254-RF		4P(母)		1	YE68025400100		(2)		
机型版本 Ver.E		注: (1)表示非电控箱安装; (2)选配破架桥装置。													
				制图		版号 A		标题 SAL-20HP-UG-D		图号 SAL-20HP-UG-D-CE-400V-A-5		比例		第 5 张	
				设计		核 准		电气元件明细表一				标准 CE		共 5 张	
				校对				 信易电热机械股份有限公司 Shini Plastics Technologies, Inc.				机器电压		3φ400V	
标记		更改前		更改后		更改人				日期		20230109		机器频率	
1		2		3		4		5		6		7		8	