

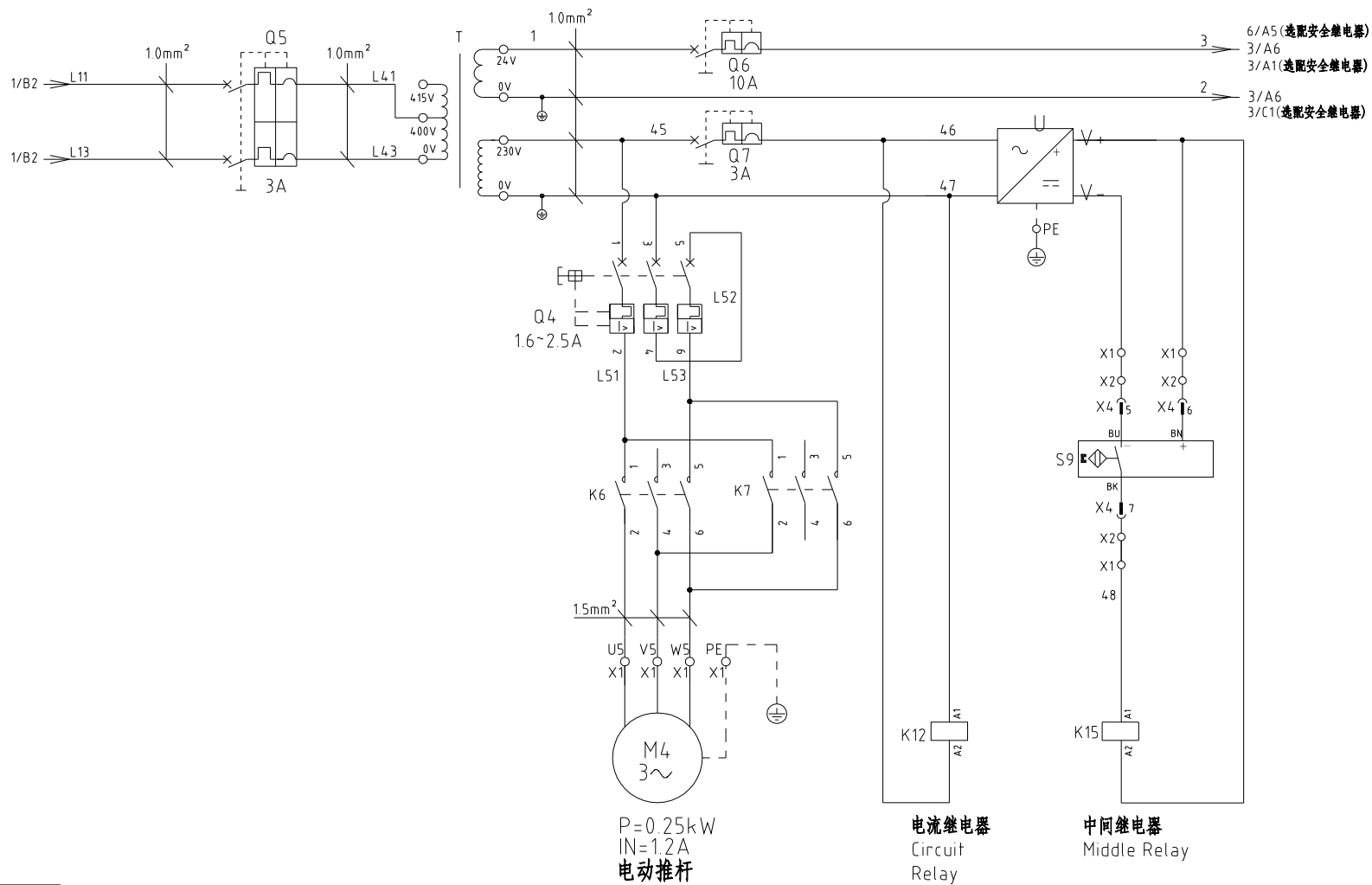

机型版本 Ver.E

					制图		版号	E	标题	SG-5080	图号	SG-5080-CE-400V-E-1	比例	第 1 张	
					设计		核		主电路图一				标准	CE	共 12 张
					校对		准		 信易電熱機械股份有限公司 Shini Plastics Technologies, Inc.			机器电压	3φ400V		
标记	更改前	更改后	更改人	日期	审核	日期	20220805			机器频率	50Hz				

1 2 3 4 5 6 7 8



机型版本 Ver.E

					制图	版号	E	标题	SG-5080	图号	SG-5080-CE-400V-E-2	比例	第 2 张	
					设计	核准		主电路图二				标准	CE	共 12 张
					校对	日期	20220805	 信易電熱機械股份有限公司 Shini Plastics Technologies, Inc.	机器电压	3φ400V				
标记	更改前	更改后	更改人	日期	审核				机器频率	50Hz				

1

2

3

4

5

6

7

8

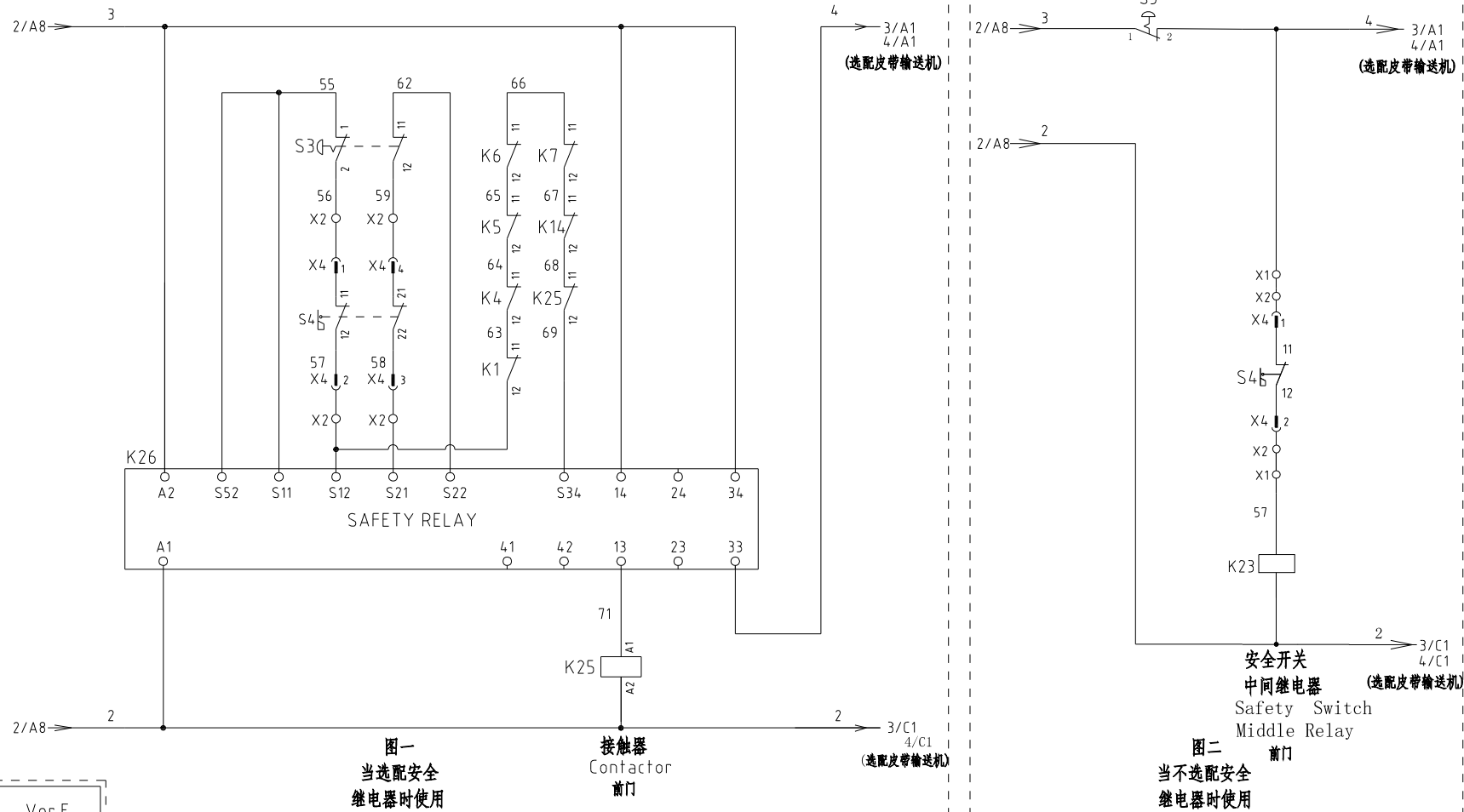

机型版本 Ver.E

					制图	版号	E	标题	SG-5080	图号	比例	第 3 张
					设计	核准		控制电路图一	SG-5080-CE-400V-E-3	标准	CE	共 12 张
					校对	审核		 信易電熱機械股份有限公司 Shini Plastics Technologies, Inc.	机器电压	3φ400V		
标记	更改前	更改后	更改人	日期	日期	20220805	机器频率		50Hz			

1 2 3 4 5 6 7 8

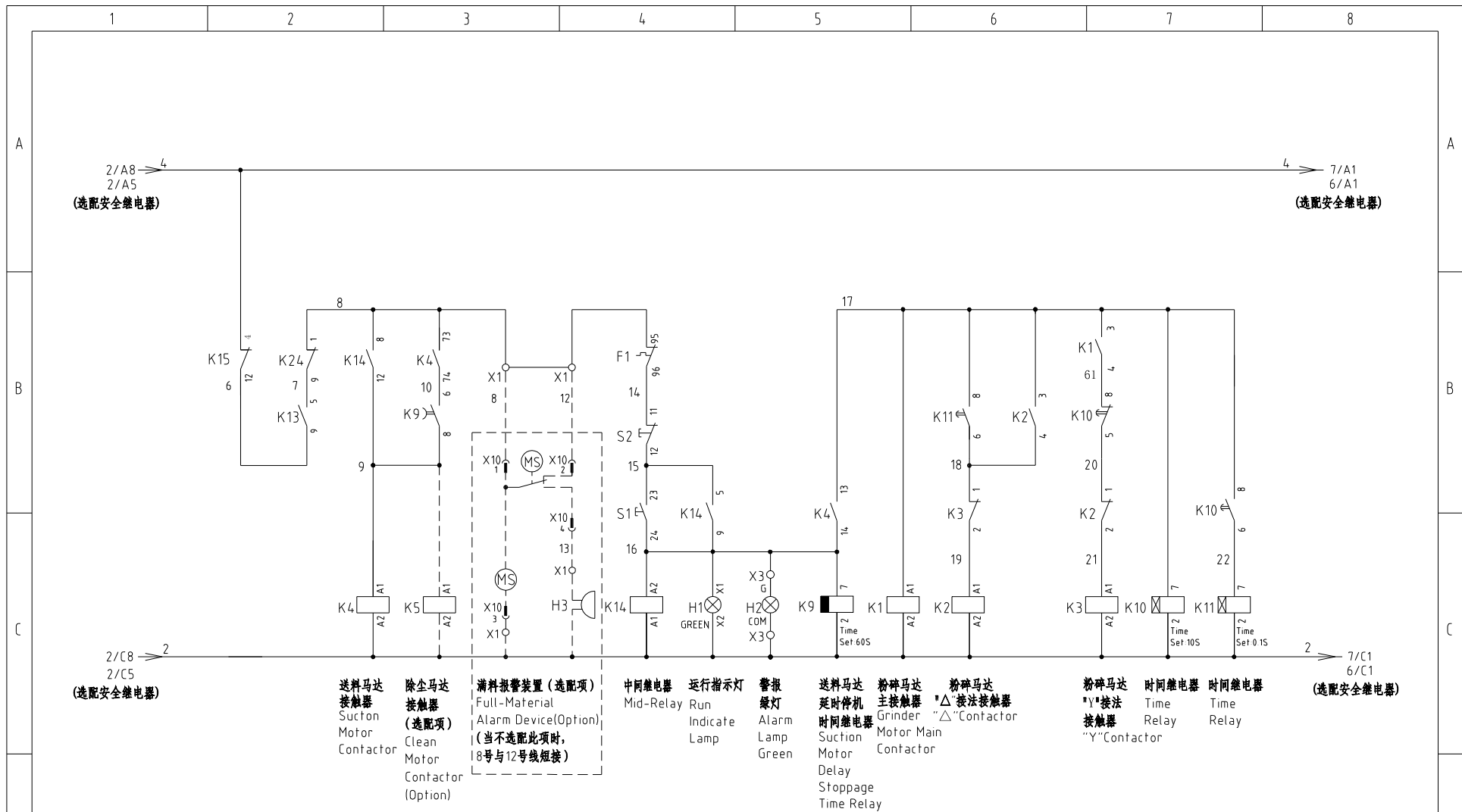

机型版本 Ver.E 注: 当不选配皮带输送机时使用。

					制图	版号	E	标题	SG-5080	图号	SG-5080-CE-400V-E-4	比例	第 4 张	
					设计	核准		控制电路图一				标准	CE	共 12 张
					校对			信易电热机械股份有限公司 Shini Plastics Technologies, Inc.			机器电压	3φ400V		
标记	更改前	更改后	更改人	日期	审核	日期	20220805		机器频率	50Hz				

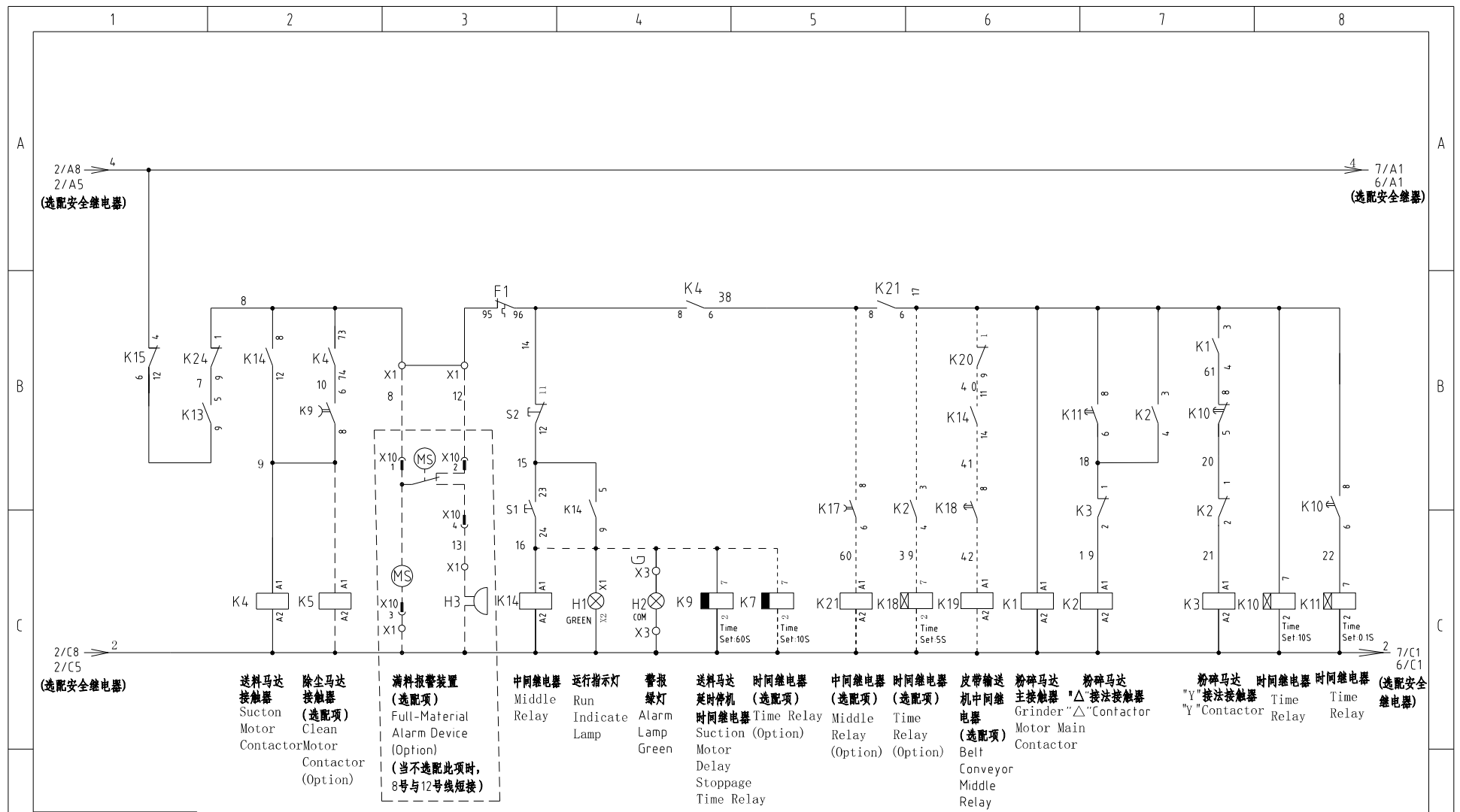

机型版本 Ver E		注: 当选配皮带输送机时使用; K17时间继电器设定范围0~1Min. .									
				制图	版号	E	标题	SG-5080	图号	比例	第 5 张
				设计	核		控制电路图二	SG-5080-CE-400V-E-5	标准	CE	共 12 张
				校对	准		信易电热机械股份有限公司 Shini Plastics Technologies, Inc.	机器电压	3φ400V		
标记	更改前	更改后	更改人	日期	审核	日期		20220805	机器频率	50Hz	

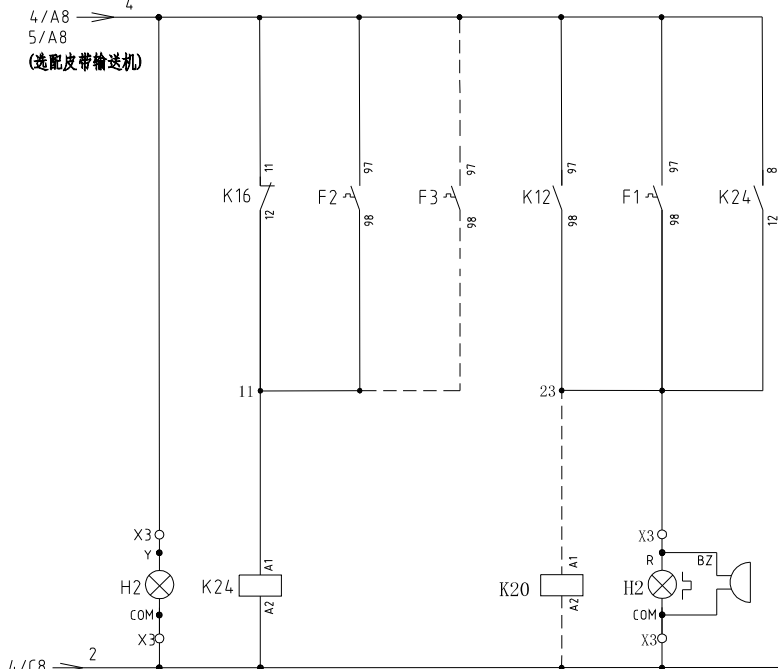

4/A8
5/A8
(选配皮带输送机)

4/C8
5/C8
(选配皮带输送机)

报警
黄灯
Alarm
Lamp
Yellow

故障报警
中间继电器
Fault
Middle
Relay

输送带
中间继电器
(选项)
Belt
Conveyor
Mid-Relay
(Option)

报警灯
蜂鸣器
Alarm
Lamp
Buzzer

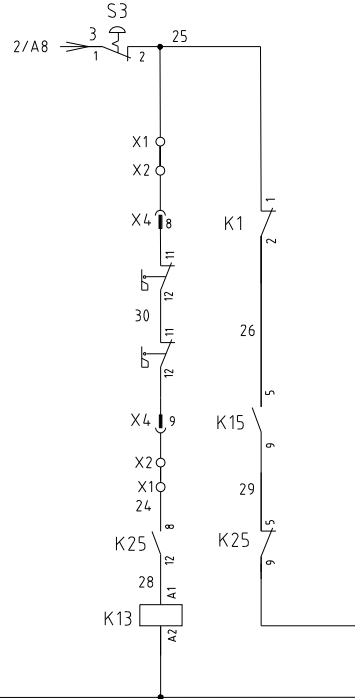

安全开关
中间继电器
Safety Switch
Middle Relay

后门

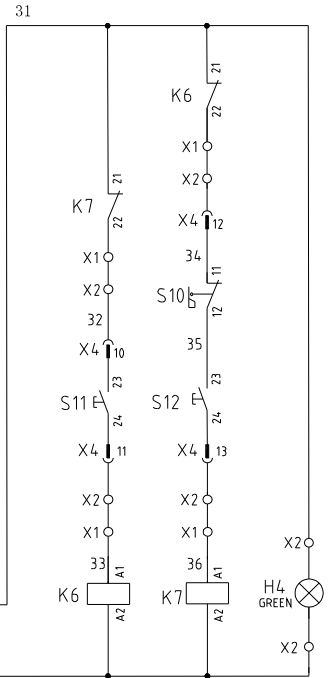

电动推杆正转
Motor
Contactor

电动推杆逆转
Motor
Contactor

指示灯
Indicate
Lamp

机型版本 Ver.E 注: 当选配安全继电器时使用。

制图	版号	E	标题	SG-5080	图号	SG-5080-CE-400V-E-6	比例	第 6 张
设计	核准		控制电路图二				标准	CE
校对	日期	20220805					机器电压	3φ400V
标记	更改前	更改后	更改人	日期	20220805		机器频率	50Hz



信易电热机械股份有限公司
Shini Plastics Technologies, Inc.

标准	CE	第 6 张
机器电压	3φ400V	共 12 张
机器频率	50Hz	

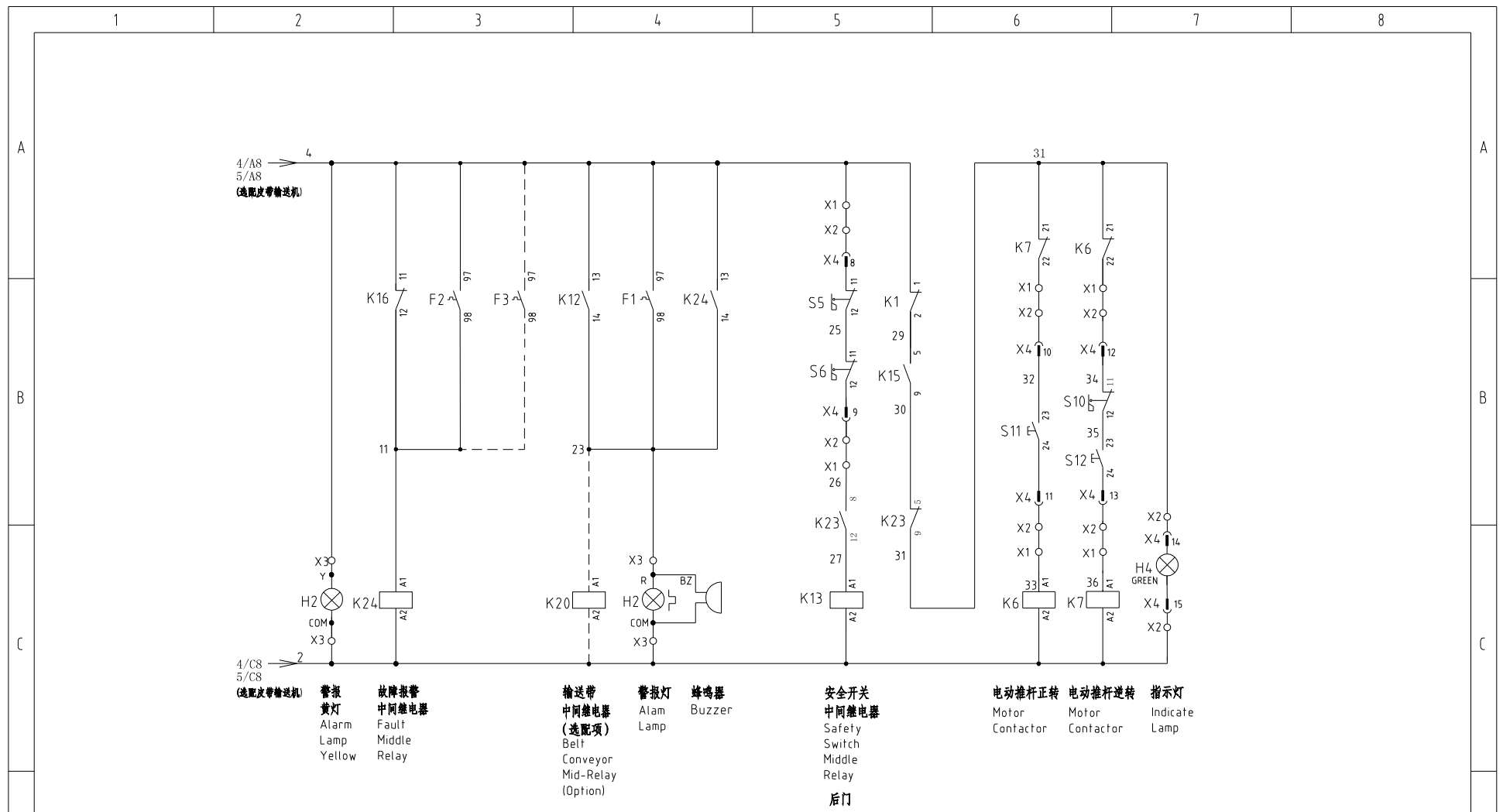

机型版本 Ver E 注: 当不选配安全继电器时使用。

D	制图	版号	E	标题	SG-5080	图号	SG-5080-CE-400V-E-7	比例	第 7 张
	设计	核准		控制电路图三			标准	CE	共 12 张
	校对	日期	20220805	信易电热机械股份有限公司 Shini Plastics Technologies, Inc.				机器电压	3φ400V
	标记	更改前	更改后					更改人	日期

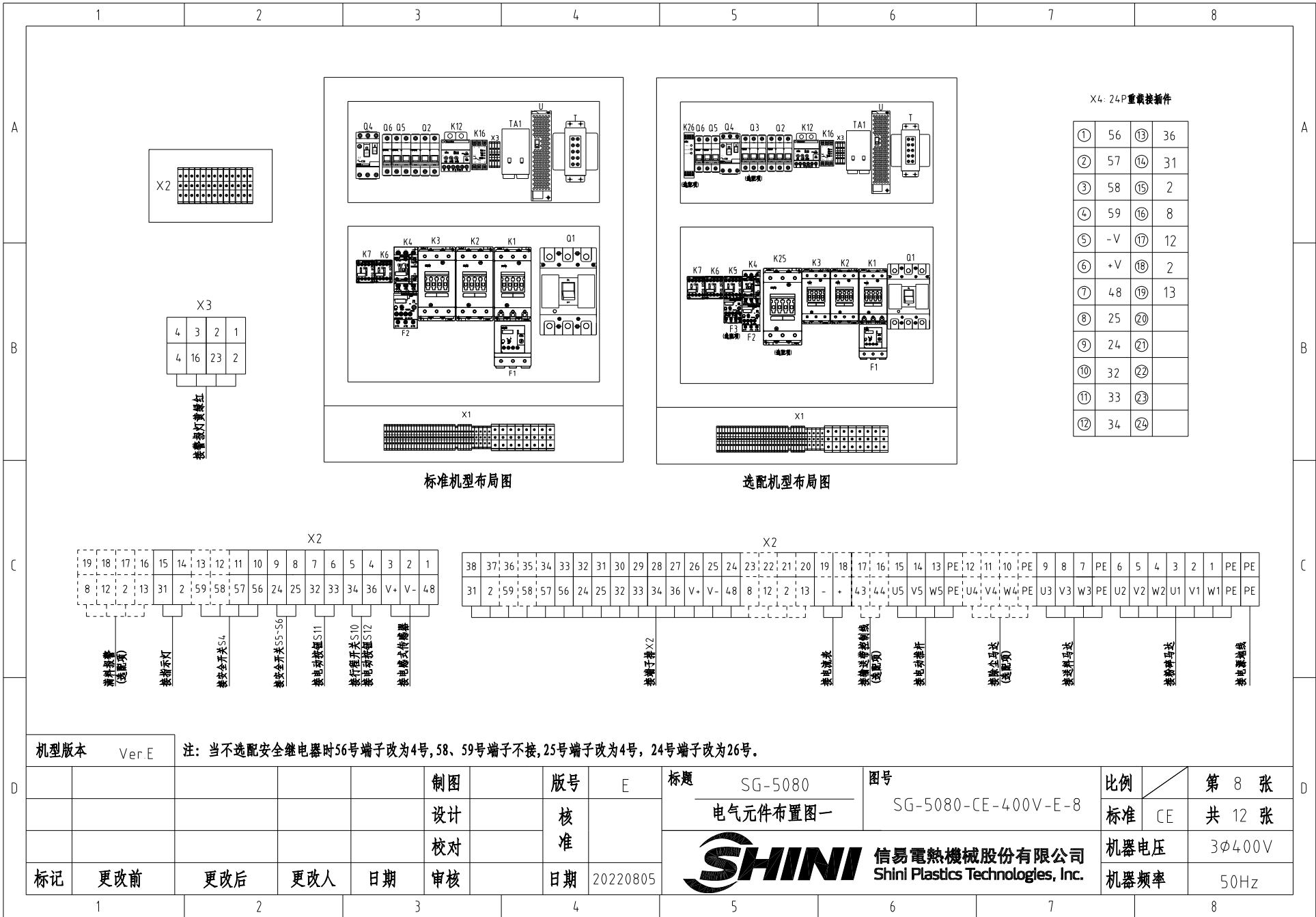

标准机型布局图

选配机型布局图

X4-24P 重载接插件

①	56	⑬	36
②	57	⑭	31
③	58	⑮	2
④	59	⑯	8
⑤	-V	⑰	12
⑥	+V	⑱	2
⑦	48	⑲	13
⑧	25	⑳	
⑨	24	㉑	
⑩	32	㉒	
⑪	33	㉓	
⑫	34	㉔	

X2																X2																																													
19	18	17	16	15	14	13	12	11	10	9	8	7	6	5	4	3	2	1	38	37	36	35	34	33	32	31	30	29	28	27	26	25	24	23	22	21	20	19	18	17	16	15	14	13	PE	12	11	10	PE	9	8	7	PE	6	5	4	3	2	1	PE	PE
8	12	2	13	31	2	59	58	57	56	24	25	32	33	34	36	V+	V-	48	31	2	59	58	57	56	24	25	32	33	34	36	V+	V-	48	8	12	2	13	-	43	44	U5	V5	W5	PE	U4	V4	W4	PE	U3	V3	W3	PE	U2	V2	W2	U1	V1	W1	PE	PE	
接线端子 (选配项)		接指示灯		接安全开关S4		接安全开关S5-S6		接电动机S11		接行程开关S10		接电磁铁S12		接电磁式传感器		接端子排		接电动机		接热敏电阻 (选配项)		接电动机		接全码表 (选配项)		接送料马达		接全码表		接电动机																															

机型版本 Ver E 注：当不选配安全继电器时56号端子改为4号，58、59号端子不接，25号端子改为4号，24号端子改为26号。

制图	版号	E	标题	SG-5080	图号	SG-5080-CE-400V-E-8	比例	第 8 张
设计	核准		电气元件布置图一				标准	CE 共 12 张
校对	日期	20220805	信易电热机械股份有限公司 Shini Plastics Technologies, Inc.		机器电压	3φ400V		
标记	更改前	更改后			更改人	日期	机器频率	50Hz

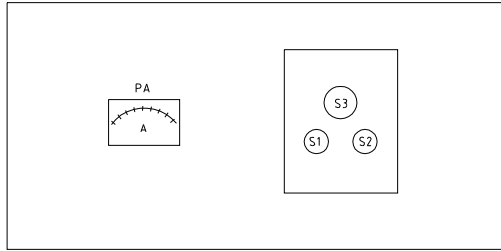

电控箱顶部

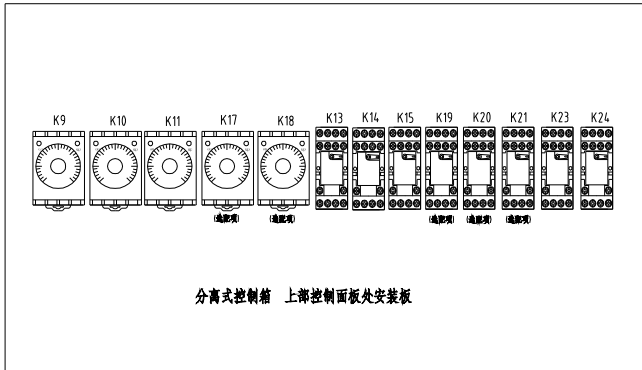
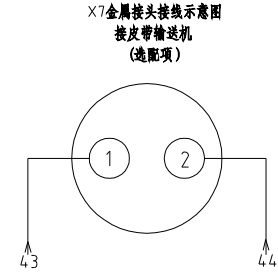
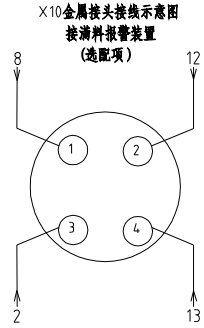

分高式控制箱 上部控制面板处安装板

选配皮带输送机控制触点接线示意图

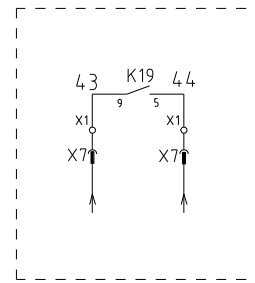

机型版本 Ver E

					制图		版号	E	标题	SG-5080	图号		比例	第 9 张
					设计		核 准		电气元件布置图二	SG-5080-CE-400V-E-9		标准	CE	共 12 张
					校对						机器电压	3φ400V		
标记	更改前	更改后	更改人	日期	审核		日期	20220805	信易电热机械股份有限公司 Shini Plastics Technologies, Inc.	机器频率	50Hz			

1

2

3

4

5

6

7

8

1		2		3		4		5		6		7		8	
序号/NO	符号/Symbol	名称/Name		制造商/Manufacturer		型号/Type		规格/Specification		数量/Number	物料编号/Material number		备注/Remark		
1	Q1	塑壳断路器/Molded-case Circuit Breakers		TECO		TAX-125L3125		125A		1	YE40125301100				
2		外部操作把手/External operating handle		TECO		FB1R-CS1-C-D1		----		1	YE90111100300				
3	Q2	断路器/Circuit Breakers		TECO		BM-63C/3032S		32A		1	YE40303203000				
4	Q3	断路器/Circuit Breakers		TECO		BM-63C/3006S		6A		1	YE40300603000		(3)		
5	Q4	热磁断路器/Circuit-breaker		CHNT		NS2-25		16-25A		1	YE10162500100				
6	Q5	断路器/Circuit Breakers		TECO		BM-63C/2003S 2P		3A		1	YE40200203000				
7	Q6	断路器/Circuit Breakers		TECO		BM-63C/1010S 1P		10A		1	YE40101000100				
8	Q7	断路器/Circuit Breakers		TECO		BM-63C/1003S 1P		3A		1	YE40100203000				
9	K1,K2	接触器/Contactor		SIEMENS		3RT5036-1AC20		50A 24VAC 50/60Hz		2	YE00503602600				
10		辅助触点/Subsidiary Contactor		SIEMENS		3RH5921-1CA10		1NO		1	YE00592110000				
11	K3	接触器/Contactor		SIEMENS		3RT5035-1AC20		40A 24VAC 50/60Hz		1	YE00503502600				
12		辅助触点/Subsidiary Contactor		SIEMENS		3RH5921-1CA10		1NO		1	YE00592110000				
13		辅助触点/Subsidiary Contactor		SIEMENS		3RH5921-1CA01		1NC		3	YE00592110100				
14		辅助触点/Subsidiary Contactor		SIEMENS		3RH5921-1CA10		1NO		1	YE00592110000		(4)		
15	K4	接触器/Contactor		SIEMENS		3RT6027-1AC20		32A 24VAC 50/60Hz		1	YE00602702600				
16		辅助触点/Auxiliary Contactor		SIEMENS		3RH6911-1AA10		1NO		1	YE00691110000				
17	K5	接触器/Contactor		SIEMENS		3RT6015-1AB01		7A 24VAC 50/60Hz		1	YE00601502500		(3)		
18	K6,K7	接触器/Contactor		SIEMENS		3RT6015-1AB02		7A 24VAC 50/60Hz		2	YE00601502600				
19	K9	定时器/Timer		YUYUN		TRF-N/3M		24VAC		1	YE86032400000				
20	K10	定时器/Timer		YUYUN		TH3A-NAB/60S		24VAC		1	YE86602400300				
21	K11	定时器/Timer		YUYUN		TH3M-NAB/3S-60M		24VAC		1	YE86123000000				
22	K13,K14,K23	中间继电器/Middle realy		HONEYWELL		GR-2C-AC24V		24VAC		4	YE03022400300				
23	K14	中间继电器/Middle realy		HONEYWELL		GR-4C-AC24V		24VAC		1	YE03042400300		(4)		
24	K15	中间继电器/Middle realy		WEIDMULLER		DRM270024LT		24VDC		1	YE03272400000				
25	K12	电流继电器/Current realy		SCHNEIDER		HDER-LTA		220VAC 5-60A		1	YE04047600000				
机型版本 Ver E		注: (1)表示非电控箱内材料; (2)表示满料报警装置选配件; (3)表示除尘风机选配件; (4)表示输送带选配件; (5)表示搭配安全继电器选配件。													
				制图		版号 E		标题 SG-5080		图号 SG-5080-CE-400V-E-10		比例		第 10 张	
				设计		核 准		电气元件明细表一				标准 CE		共 12 张	
				校对				 信易电热机械股份有限公司 Shini Plastics Technologies, Inc.				机器电压		3φ400V	
标记		更改前		更改后		更改人				日期 20220805				机器频率	
1		2		3		4		5		6		7		8	

1	2	3	4	5	6	7	8		
序号/NO	符号/Symbol	名称/Name	制造商/Manufacturer	型号/Type	规格/Specification	数量/Number	物料编号/Material number	备注/Remark	
26	K16	相序保护器/Phase disorder protector	CHAOSHI	ABJ1-10-460	400VAC 50/60Hz	1	YE85104600000		
27	K17	定时器/Timer	YUYUN	TRF-N/3M	24VAC	1	YE86032400000	(4)	
28	K18	定时器/Timer	YUYUN	TH3A-NAB/60S	24VAC	1	YE86602400300	(4)	
29	K19,K20,K21	中间继电器/Middle realy	HONEYWELL	GR-2C-AC24V	24VAC	3	YE03022400300	(4)	
30	K25	接触器/Contactor	SIEMENS	3RT5046-1AC20	24V 50/60Hz	1	YE00504602600	(5)	
31		辅助触点/Subsidiary Contactor	SIEMENS	3RH5921-1CA01	1NC	1	YE00592110100	(5)	
32	K26	安全继电器/Safety relay	PILZ	PNOZ×2.8P	24V AC/DC	1	YE04023000000	(5)	
33		辅助触点/Auxiliary Contactor	SIEMENS	3RH6911-1HA11	1NO+1NC	4	YE00691110100	(5)	
34	F1	热过载继电器/Overload relay	SIEMENS	3RU5136-4GB0	36-45A	1	YE01612660000		
35	F2	热过载继电器/Overload relay	SIEMENS	3RU6126-4BB0	14-20A	1	YE01260140000		
36	F3	热过载继电器/Overload relay	SIEMENS	3RU6116-1BB0	1.4-2A	1	YE01160140000	(3)	
37	K24	中间继电器/Middle realy	HONEYWELL	GR-2C-AC24V	24VAC	1	YE03022400300		
38	H2	三色警报灯/Alarm lamp	SHINI	红绿黄优先顺序+蜂鸣器	24VAC/DC 50/60Hz	1	BL90002401520	(1)	
39	TA1	电流互感器/Current mutual inductanGB	RATIO	BE-3RCT	100/5A	1	YE04100500000		
40	PA	电流表/Galvanometry	SFIM	DH-670	100/5A	1	YE25671000000	(1)	
41	H4	指示灯/Indicate lamp	ABB	CL2-502G	24VAC GREEN	1	YE83050200100	(1)	
42	S1(H1),S11,S12	启动按钮/Start button	SCHNEIDER	XB2BW33B1C	24VAC	3	YE11233100000	(1)	
43	S2	停止按钮/Stop botton	SCHNEIDER	XB2BA22C	400VAC	1	YE11222000000	(1)	
44	S3	急停按钮/Emergency stop botton	SCHNEIDER	XB2BS542C	400VAC	1	YE11254200000	(1)	
45		触点块/Contact block	SCHNEIDER	ZB2BE102C	1NC	1	YE00210203100	(1)(5)	
46	MS	料位开关/Feed position motor	SIPAI	SR-80	24VAC	1	YE15802400100	(1)(2)	
47	H3	蜂鸣器/Buzzer	TEND	EA-2	24VAC	1	YE84240200000	(1)(2)	
48	S4-S6	安全开关/Safety switch	SCHMERSAL	AZ 15ZVK-1476	AC-15	3	YE16147600100	(1)	
49	S5-S6	安全开关/Safety switch	SCHMERSAL	AZ 15ZVK-1476	AC-15	2	YE16147600100	(1)(5)	
50	S4	安全开关/Safety switch	SCHMERSRC	AZ16-02ZVRK-1476	AZ-16	1	YE16147600000	(1)(5)	
机型版本 Ver.E		注: (1)表示非电控箱内材料; (2)表示满料报警装置选配件; (3)表示除尘风机选配件; (4)表示输送带选配件; (5)表示搭配安全继电器选配件。							
		制图		版号 E		标题 SG-5080		图号	
		设计		核 准		电气元件明细表二		SG-5080-CE-400V-E-11	
		校对		日期 20220805		 信易电热机械股份有限公司 Shini Plastics Technologies, Inc.		比例	
标记		更改前		更改后				标准 CE	
1		2		3		4		5	
								第 12 张	
								机器电压 3φ400V	
								机器频率 50Hz	
1		2		3		4		5	
								6	
								7	
								8	

1	2		3	4	5	6	7	8								
序号/NO	符号/Symbol	名称/Name	制造商/Manufacturer	型号/Type	规格/Specification	数量/Number	物料编号/Material number	备注/Remark								
51	S9	电感式传感器/Sensor	DELIN	DL-12	24VDC	1	YE15122400000	(1)								
52	S10	限位开关/Limit switch	SCHMERSAL	ZS 336-11Z	----	1	YE14332100000	(1)								
A	53	T	互感器/Transformer	BAIYUN	IN=400V/415V OUT=24V/2350VA / 1500MA	1	YE70040008000									
	54	U	直流电源/DC power	MEAN WELL	LRS-35-24	1	YE71352400100									
	55	X1	端子排/Terminal board	Honeywell	GK35PE	1	YE60003503500									
	56			Honeywell	GK10	6	YE60001003200									
	57			Honeywell	GK10PE	1	YE60001003500									
	58			Honeywell	SK2.5	25	YE60002503200									
	59			Honeywell	SK2.5	2	YE60002503200	(3)								
	60			Honeywell	GK2.5PE	2	YE60002503400									
B	61			Honeywell	SK2.5	4	YE60002503200	(2)								
	62			Honeywell	SK2.5	2	YE60002503200	(4)								
	63			Honeywell	SK2.5	3	YE60002503200	(3)								
	64			Honeywell	GK2.5PE	1	YE60002503400	(3)								
	65	X2	端子排/Terminal board	Honeywell	SK2.5	13	YE60002503200									
	66		终端固定件B/GK系列		PCS	6.000	YE60000003900									
	67	X4	重载接插件/Heavy duty connector	HARTING	24P+PE(公插)	2	YE68002406300	(1)								
	68	X4	重载接插件/Heavy duty connector	HARTING	24P+PE(母座)	2	YE68002407300	(1)								
C	69	X7	金属接头/Metal tie in	SHINI	PLT-162-RR(公)	1	YE68016200100	(1)(4)								
	70	X10	金属接头/Metal tie in	SHINI	PLT-254-PM	1	YE68025400000	(1)(2)								
	71			----	PLT-254-RF	1	YE68025400100	(1)(2)								
	72	M1	马达/Motor	----	----	1	----	(1)								
	73	M2	风机/Blower	SHINI	----	1	----	(1)								
	74	M3	风机/Blower	SHINI	----	1	----	(1)(3)								
	75	M4	电动推杆/Motor	----	----	1	----	(1)								
机型版本		Ver.E 注: (1)表示非电控箱内材料;(2)表示满料报警装置选配配件;(3)表示除尘风机选配配件;(4)表示输送带选配配件;(5)表示搭配安全继电器选配配件。														
D			制图		版号		E		标题		图号		比例		第 12 张	
			设计		核				SG-5080		SG-5080-CE-400V-E-12		标准		CE 共 12 张	
			校对		准				电气元件明细表三				机器电压		3φ400V	
	标记		更改前		更改后		更改人		日期		20220805		机器频率		50Hz	
1		2		3		4		5		6		7		8		



信易電熱機械股份有限公司
Shini Plastics Technologies, Inc.

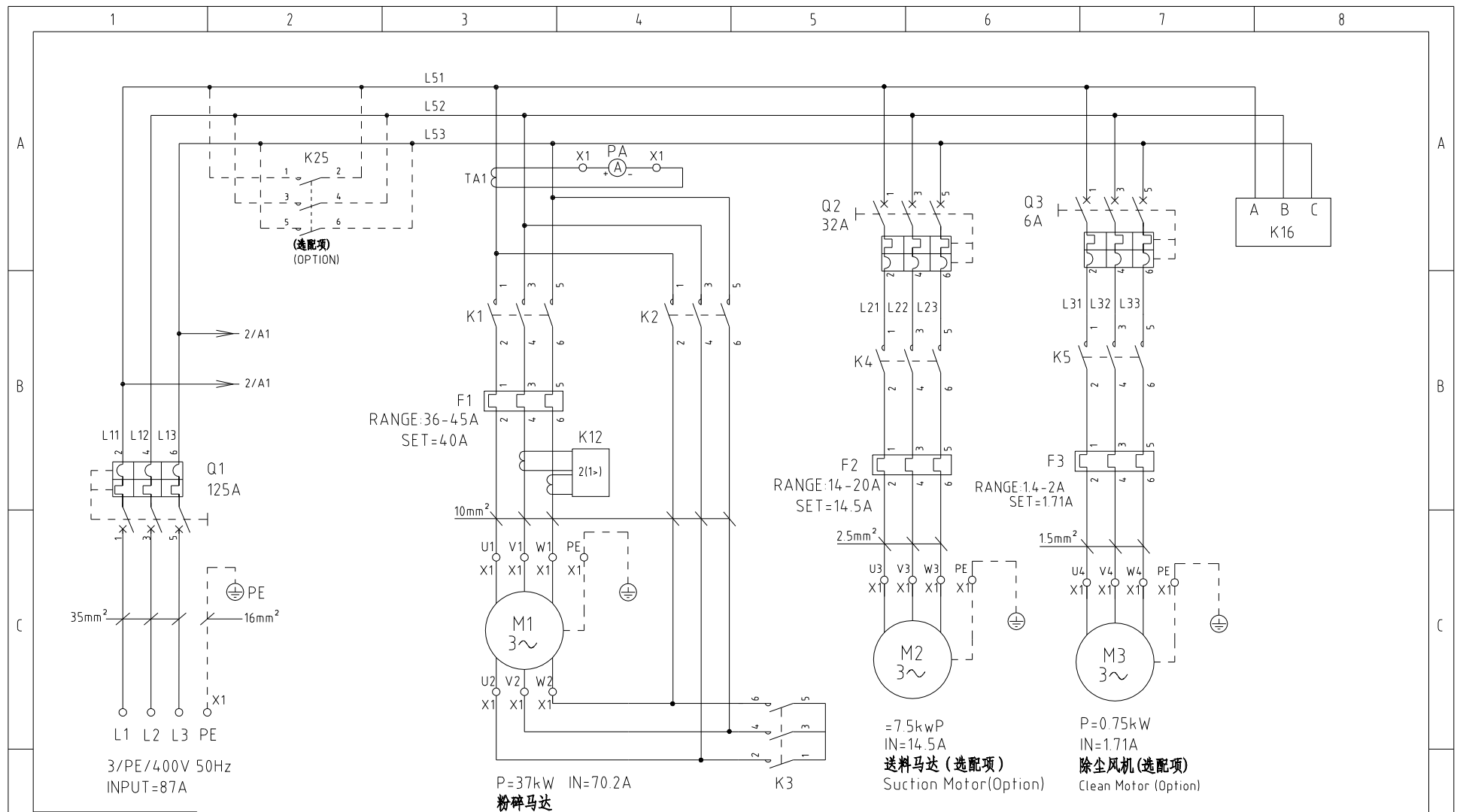

机型版本 Ver.E

制图	版号	E	标题	SG-5080B	图号	SG-5080B-GB-400V-E-1	比例	第 1 张
设计	核准		主电路图一				标准 GB	共 13 张
校对	日期	20220805	 信易电热机械股份有限公司 Shini Plastics Technologies, Inc.		机器电压	3φ400V		
标记	更改前	更改后			更改人	日期	机器频率	50Hz

更改前	更改后	更改人	日期	20220805
-----	-----	-----	----	----------

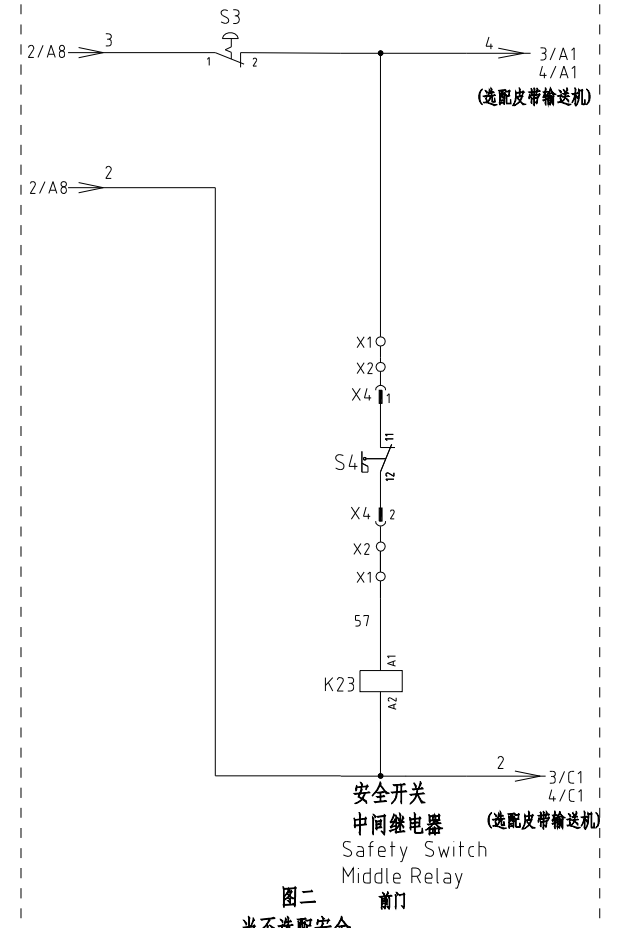
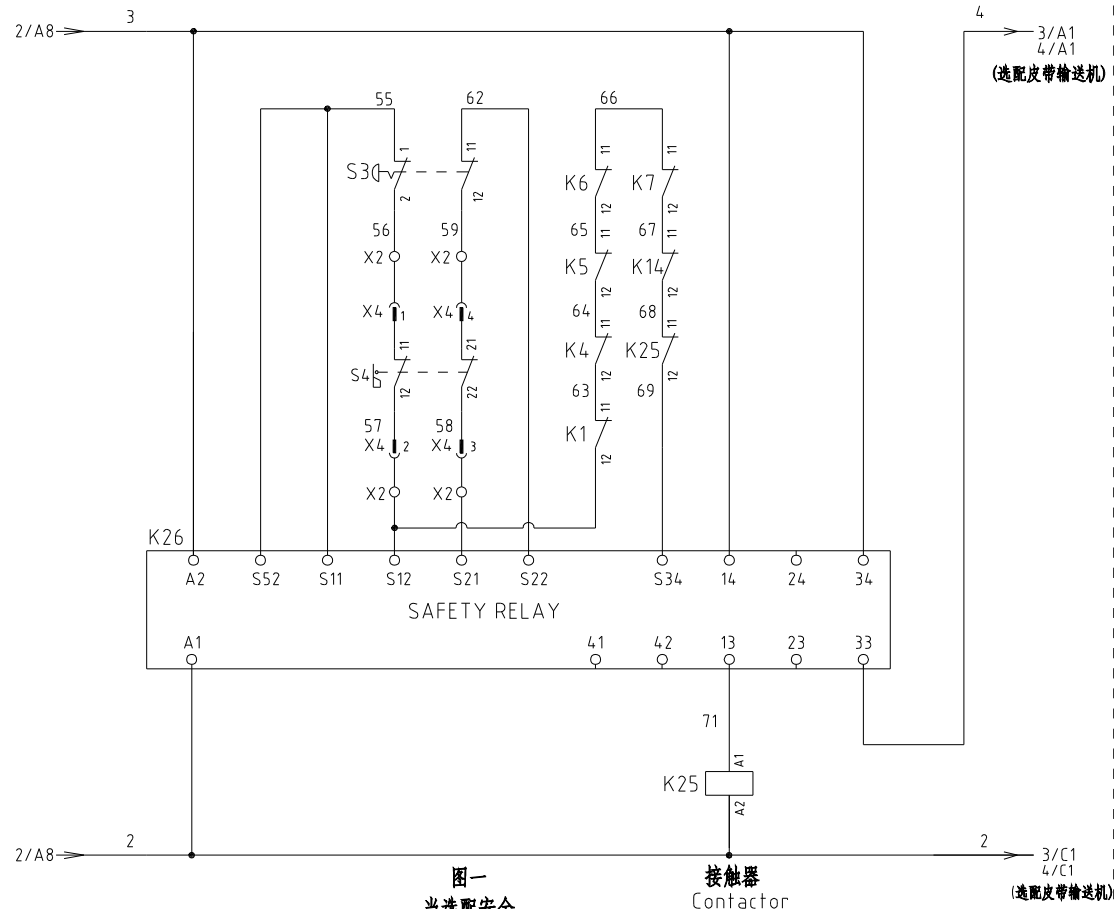

机型版本 Ver.E

					制图		版号	E	标题	SG-5080B	图号	SG-5080B-GB-400V-E-3	比例	第 3 张
					设计		核		控制电路图一				标准	共 13 张
					校对		准						机器电压	3φ4.00V
标记	更改前	更改后	更改人	日期	审核		日期	20220805					机器频率	50Hz



信易電熱機械股份有限公司
Shini Plastics Technologies, Inc.

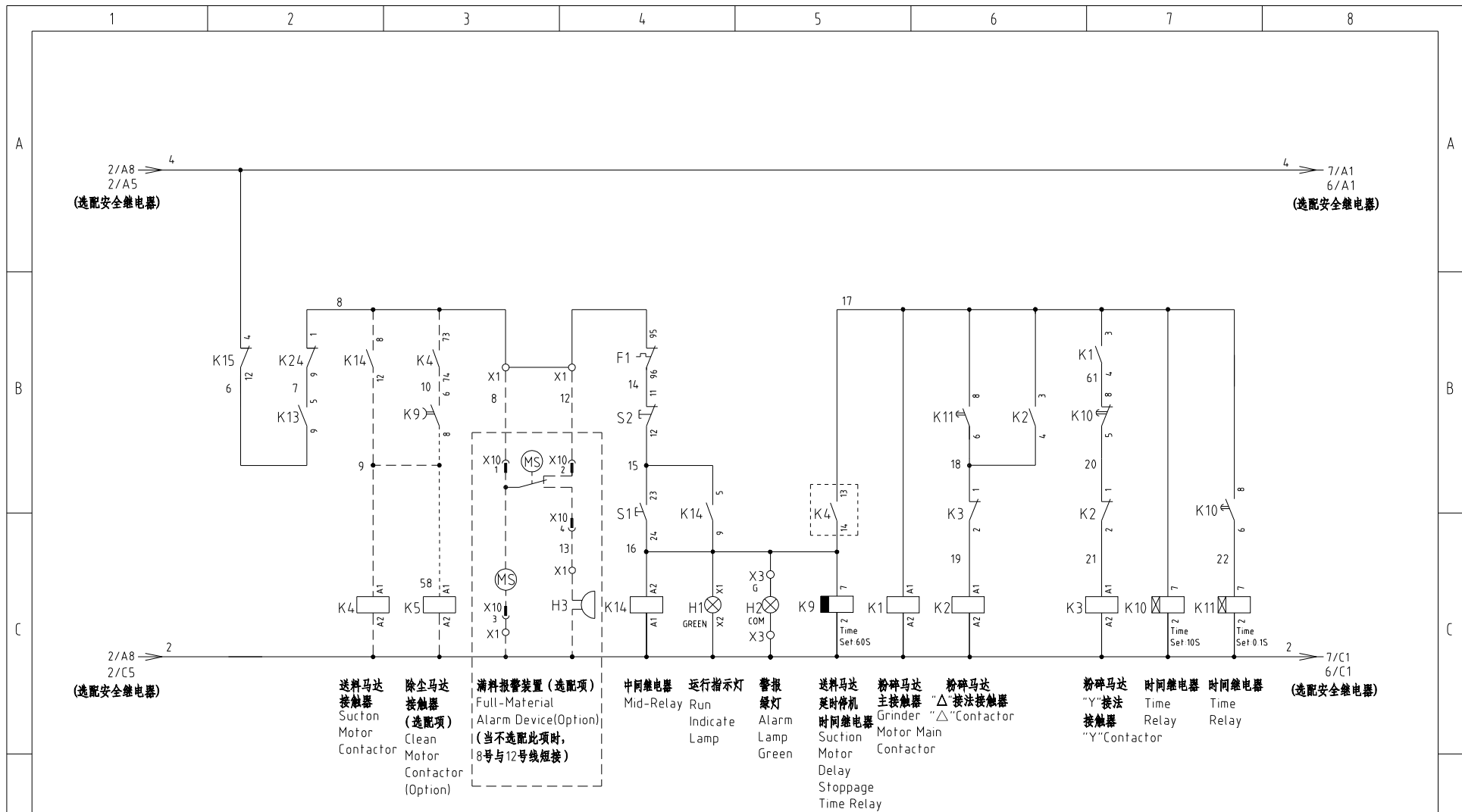

机型版本 Ver.E 注: 当不选配皮带输送机时使用。

					制图	版号	E	标题	SG-5080B	图号	比例	第 4 张
					设计	核		控制电路图一	SG-5080B-GB-400V-E-4		标准	共 13 张
					校对	准		 信易电热机械股份有限公司 Shini Plastics Technologies, Inc.			机器电压	3φ400V
标记	更改前	更改后	更改人	日期	审核	日期	20220805					机器频率

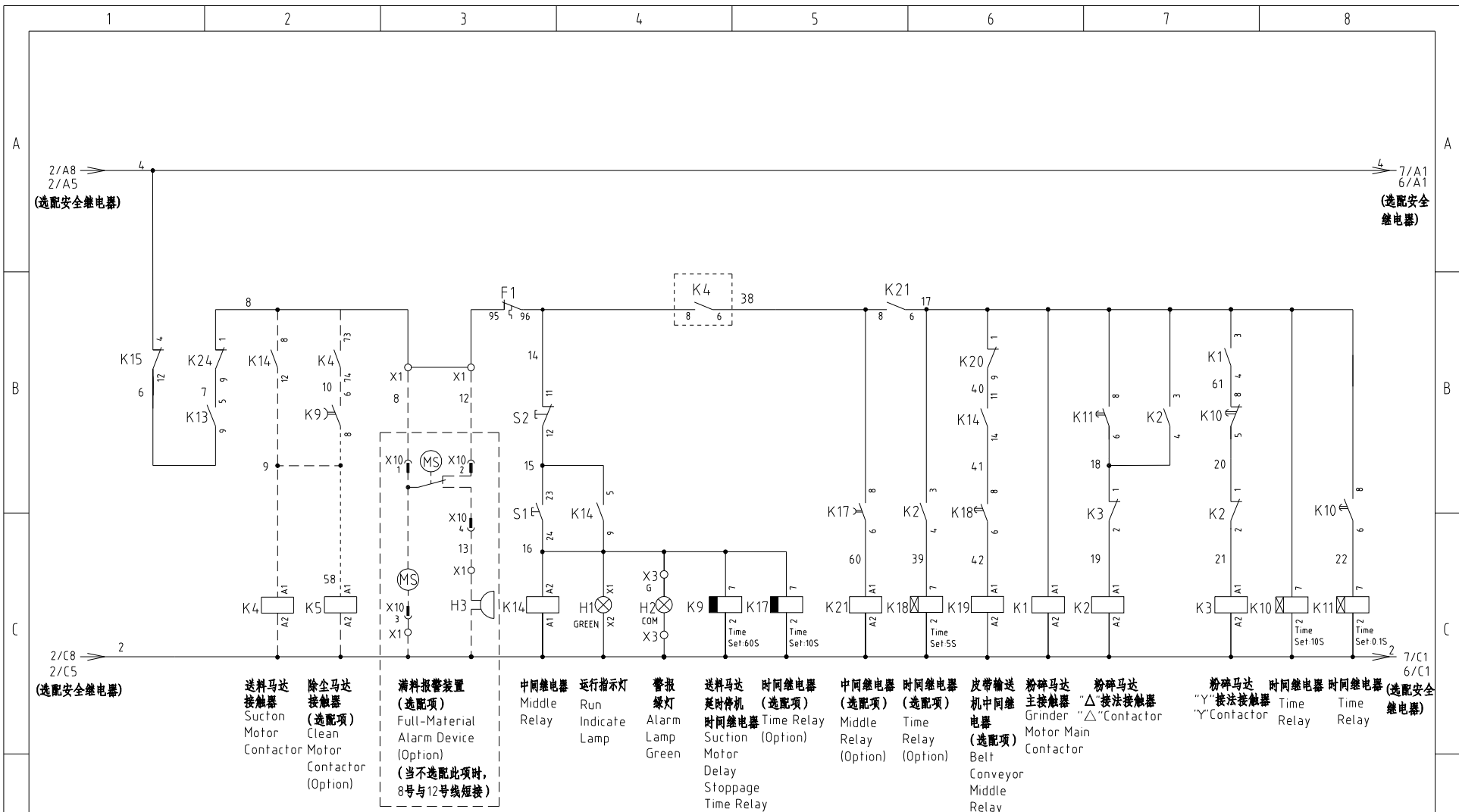

机型版本 Ver.E 注:当选配皮带输送机时使用;K17时间继电器设定范围0~1Min.

					制图	版号	E	标题	SG-5080B	图号	比例	第 5 张
					设计	核		控制电路图二	SG-5080B-GB-400V-E-5	标准	GB	共 13 张
					校对	准		 信易电热机械股份有限公司 Shini Plastics Technologies, Inc.	机器电压	3φ400V		
标记	更改前	更改后	更改人	日期	审核	日期	20220805		机器频率	50Hz		

1 2 3 4 5 6 7 8

4/A8
5/A8
(选配皮带输送机)

4/C8
5/C8
(选配皮带输送机)

警报
黄灯
Alarm
Lamp
Yellow

故障报警
中间继电器
Fault
Middle
Relay

输送带
中间继电器
(选项)
Belt
Conveyor
Mid-Relay
(Option)

警报灯
Alarm
Lamp

蜂鸣器
Buzzer

安全开关
中间继电器
Safety Switch
Middle Relay
后门

电动推杆正转
Motor
Contactor

电动推杆逆转
Motor
Contactor

指示灯
Indicate
Lamp

机型版本 Ver.E

注：当选配安全继电器时使用。

制图	版号	E
设计	核准	
校对	日期	20220805
审核	日期	20220805

标题 SG-5080
控制电路图二

图号 SG-5080B-GB-400V-E-6

比例	第 6 张
标准 GB	共 13 张

标记	更改前	更改后	更改人	日期
----	-----	-----	-----	----



信易电热机械股份有限公司
Shini Plastics Technologies, Inc.

机器电压	3φ400V
机器频率	50Hz

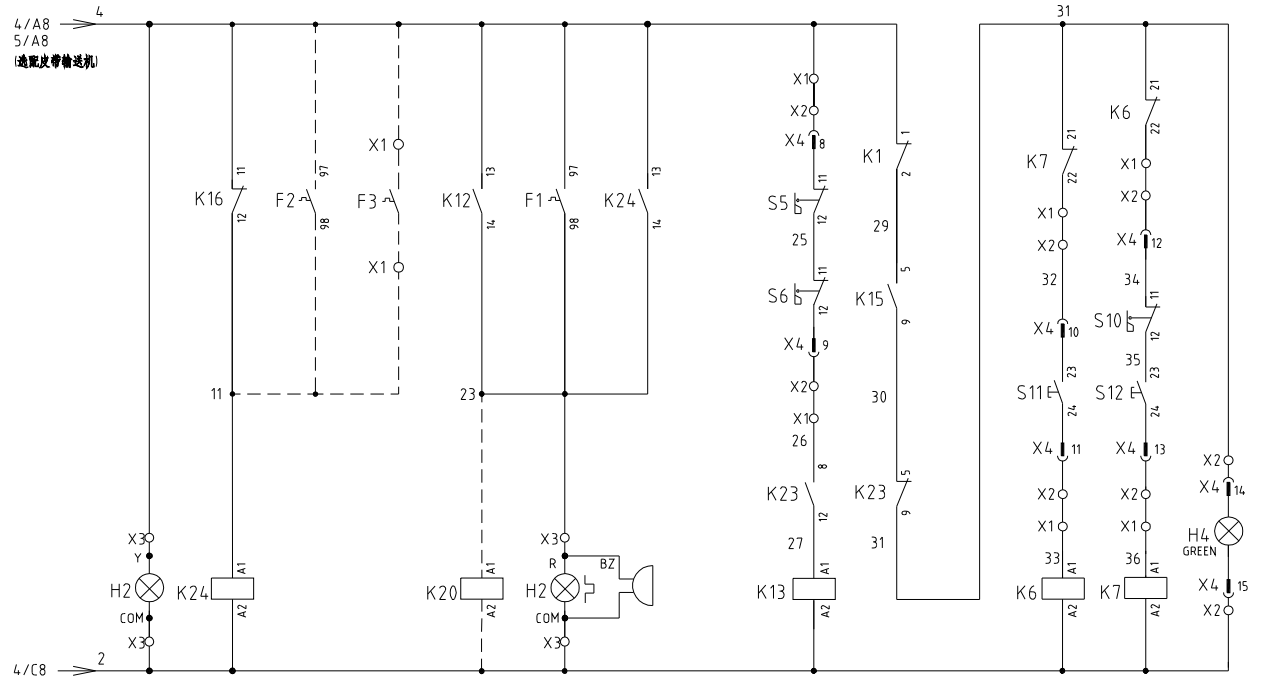

4/A8 5/A8 (选配皮带输送机)
 4/C8 5/C8 (选配皮带输送机)
 报警 黄灯 Alarm Lamp Yellow
 故障报警 中间继电器 Fault Middle Relay
 输送带 中间继电器 (选项) Belt Conveyor Mid-Relay (Option)
 警报灯 蜂鸣器 Alarm Lamp Buzzer
 安全开关 中间继电器 Safety Switch Middle Relay 后门
 电动推杆正转 电动机正转 Motor Contactor
 电动推杆反转 电动机反转 Motor Contactor
 指示灯 Indicate Lamp

机型版本 Ver.E

注：当不选配安全继电器时使用。

					制图		版号	E	标题	SG-5080B	图号		比例	第 7 张
					设计		核		控制电路图三		SG-5080B-GB-400V-E-7		标准	共 13 张
					校对		准		信易电热机械股份有限公司 Shini Plastics Technologies, Inc.				机器电压	3φ400V
标记	更改前	更改后	更改人	日期	审核		日期	20220805						机器频率

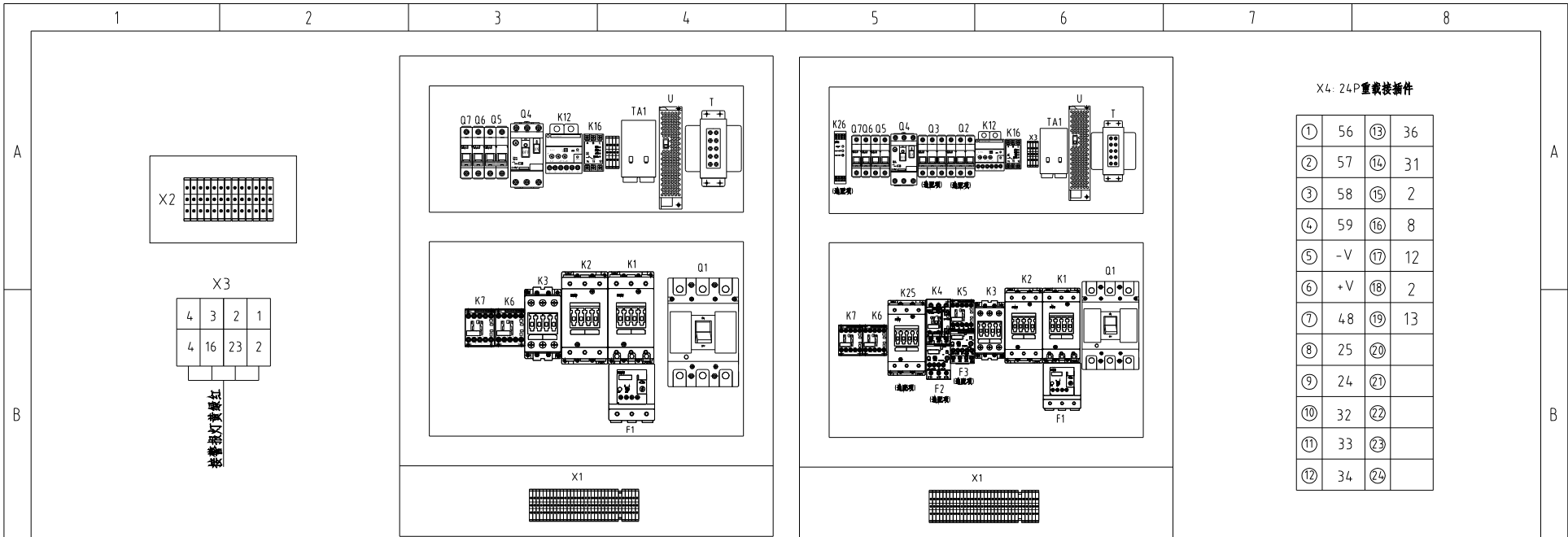

标准机型布局图

选配机型布局图

X4. 24P重载插件

①	56	⑬	36
②	57	⑭	31
③	58	⑮	2
④	59	⑯	8
⑤	-V	⑰	12
⑥	+V	⑱	2
⑦	4.8	⑲	13
⑧	25	⑳	
⑨	24	㉑	
⑩	32	㉒	
⑪	33	㉓	
⑫	34	㉔	

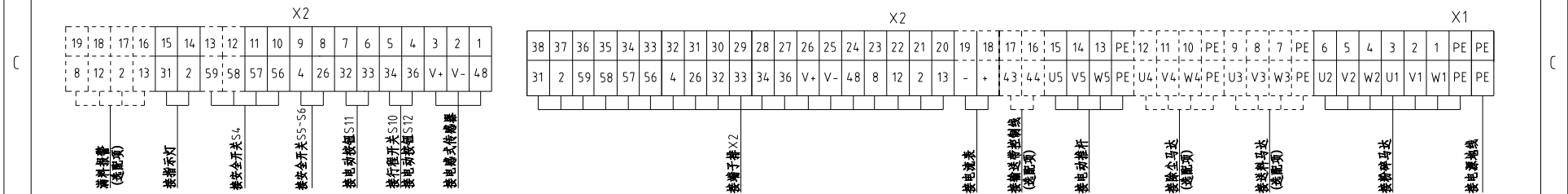

机型版本 Ver.E

注：当不选配安全继电器时56号端子改为4号，58、59号端子不接，25号端子改为4号，24号端子改为26号。

					制图	版号	E	标题	SG-5080	图号		比例	第 8 张
					设计	核		电气元件布置图一		SG-5080B-GB-400V-E-8		标准	共 13 张
					校对	准		信易电热机械股份有限公司 Shini Plastics Technologies, Inc.				机器电压	3φ400V
标记	更改前	更改后	更改人	日期	审核	日期	20220805		机器频率	50Hz			

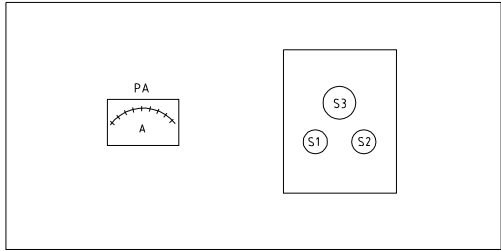

电控箱顶部

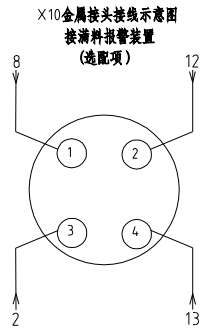

X10金属接头接线示意图
接满料报警装置
(选配项)

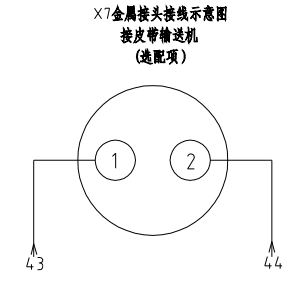

X7金属接头接线示意图
接皮带输送机
(选配项)

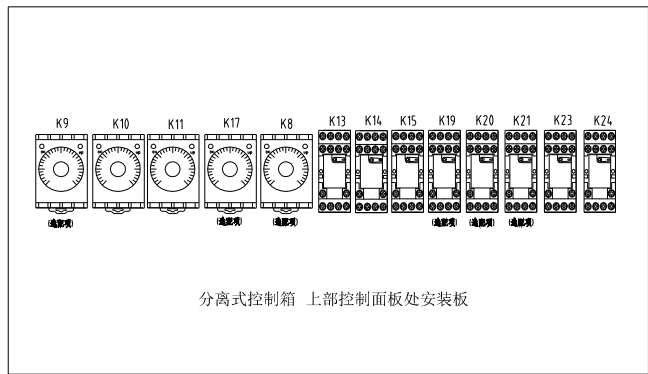

分离式控制箱 上部控制面板处安装板

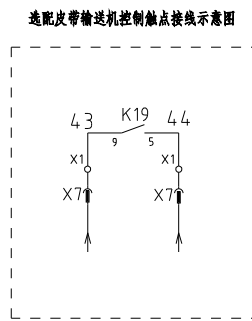

选配皮带输送机控制触点接线示意图

机型版本 Ver.E

					制图		版号	E	标题	SG-5080B	图号	比例	第 9 张
					设计		核 准		电气元件布置图二	SG-5080B-GB-400V-E-9	标准	GB	共 13 张
				校对									
标记	更改前	更改后	更改人	日期	审核		日期	20220805	信易电热机械股份有限公司 Shini Plastics Technologies, Inc.	机器电压	3φ400V		
								机器频率		50Hz			

第 9 张	
共 13 张	
机器电压	3φ400V
机器频率	50Hz

1		2		3		4		5		6		7		8	
序号/NO	符号/Symbol	名称/Name		制造商/Manufacturer		型号/Type		规格/Specification		数量/Number	物料编号/Material number		备注/Remark		
A	1	Q1	门连锁断路器/Gate circuit breaker		TECO		TAX-125L3125 3P		125A		1	YE40125301100			
	2		断路器外部操作把手/External operating handle		TECO		FB1R-CS1-C-D1(TAX-125)		----		1	YE90111100300			
	3	Q2	断路器/Circuit Breakers		TECO		BM-63C/3032S		32A		1	YE40303203000		(2)	
	4	Q3	断路器/Circuit Breakers		TECO		BM-63C/3006S		6A		1	YE40300603000		(4)	
	5	Q4	热磁断路器/Circuit-breaker		CHNT		NS2-25		1.6-2.5A		1	YE10162500100			
	6	Q5	断路器/Circuit Breakers		TECO		BM-63C/2003S 2P		3A		1	YE40200203000			
	7	Q6	断路器/Circuit Breakers		TECO		BM-63C/1010S 1P		10A		1	YE40101000100			
B	8	Q7	断路器/Circuit Breakers		TECO		BM-63C/1003S 1P		3A		1	YE40100203000			
	9	K1,K2	接触器/Contactor		SIEMENS		3RT5036-1AC20		50A 24VAC 50/60Hz		2	YE00503602600			
	10		辅助触点/Subsidiary Contactor		SIEMENS		3RH5921-1CA10		1NO		1	YE00592110000			
	11	K3	接触器/Contactor		SIEMENS		3RT5035-1AC20		40A 24VAC 50/60Hz		1	YE00503502600			
	12		辅助触点/Subsidiary Contactor		SIEMENS		3RH5921-1CA10		1NO		1	YE00592110000			
	13		辅助触点/Subsidiary Contactor		SIEMENS		3RH5921-1CA01		1NC		3	YE00592110100			
	14		辅助触点/Subsidiary Contactor		SIEMENS		3RH5921-1CA10		1NO		1	YE00592110000		(5)	
C	15	K4	接触器/Contactor		SIEMENS		3RT6027-1AC20		32A 24VAC 50/60Hz		1	YE00602702600		(2)	
	16		辅助触点/Auxiliary Contactor		SIEMENS		3RH6911-1AA10		1NO		1	YE00691110000		(2)	
	17	K5	接触器/Contactor		SIEMENS		3RT6015-1AB01		7A 24VAC 50/60Hz		1	YE00601502500		(4)	
	18	K6,K7	接触器/Contactor		SIEMENS		3RT6015-1AB02		7A 24VAC 50/60Hz		2	YE00601502600			
	19	K9	定时器/Timer		YUYUN		TRF-N/3M		24VAC		1	YE86032400000		(2)	
	20	K10	定时器/Timer		YUYUN		TH3A-NAB/60S		24VAC		1	YE86602400300			
	21	K11	定时器/Timer		YUYUN		TH3A-NAB/3S-60M		24VAC		1	YE86123000000			
	22	K13,K14,K23	中间继电器/Middle relay		Honeywell		GR-2C-AC24V		24VAC		3	YE03022400300			
	23	K14	中间继电器/Middle relay		Honeywell		GR-4C-AC24V		24VAC		1	YE03042400300		(5)	
D	24	K15	中间继电器/Middle relay		WEIDMULLER		DRM270024LT		24VDC		1	YE03272400000			
	25	K12	电流继电器/Current relay		SCHNEIDER		LT4760M7A		220VAC 5-60A		1	YE04047600000			
	机型版本 Ver.E		注: (1)表示非电控箱内材料; (2)表示送料风机选配件; (3)表示满料报警装置选配件; (4)表示除尘风机选配件; (5)表示搭配输送带时用; (6)表示搭配安全继电器选配件。												
				制图		版号 E		标题 SG-5080B		图号		比例		第 10 张	
				设计		核 准		电气元件明细表一		SG-5080B-GB-400V-E-10		标准 GB		共 13 张	
				校对				 信易电热机械股份有限公司 Shini Plastics Technologies, Inc.		机器电压		3φ400V			
标记		更改前		更改后		更改人				日期		机器频率		50Hz	
1		2		3		4		5		6		7		8	

1		2		3		4		5		6		7		8	
序号/NO	符号/Symbol	名称/Name		制造商/Manufacturer		型号/Type		规格/Specification		数量/Number	物料编号/Material number		备注/Remark		
26	K16	错相继电器/Phase disorder protector		CHAOSHI		ABJ1-10-460		400VAC 50/60Hz		1	YE85104600000				
27	K17	定时器/Timer		YUYUN		TRF-N/3M		24VAC		1	YE86032400000		(5)		
28	K18	定时器/Timer		YUYUN		TH3A-NAB/60S		24VAC		1	YE86602400300		(5)		
29	K19,K20,K21	中间继电器/Middle realy		Honeywell		GR-2C-AC24V		24VAC		3	YE03022400300		(5)		
30	K25	接触器/Contactor		SIEMENS		3RT5046-1AC20		24V 50/60Hz		1	YE00504602600		(6)		
31		辅助触点/Subsidiary Contactor		SIEMENS		3RH5921-1CA01		1NC		1	YE00592110100		(6)		
32	K26	安全继电器/Safety relay		PILZ		PNOZ×2.8P		24V AC/DC		1	YE04.023000000		(6)		
33		辅助触点/Auxiliary Contactor		SIEMENS		3RH6911-1HA11		1NO+1NC		4	YE00691110100		(6)		
34	F1	热过载继电器/Overload relay		SIEMENS		3RU5136-4GB0		36-45A		1	YE01612660000				
35	F2	热过载继电器/Overload relay		SIEMENS		3RU6126-4BB0		14-20A		1	YE01260140000		(2)		
36	F3	热过载继电器/Overload relay		SIEMENS		3RU6116-1BB0		14-2A		1	YE01160140000		(2)		
37	K24	中间继电器/Middle realy		Honeywell		GR-2C-AC24V		24VAC		1	YE03022400300				
38	H2	三色警报灯/Alarm lamp		SHINI		红绿黄优先顺序+蜂鸣器		24VAC/DC 50/60Hz		1	BL90002401520		(1)		
39	TA1	电流互感器/Current mutual inductanGB		RATIO		RQT-10		100/5A		1	YE04100500000				
40	PA	电流表/Galvanometry		SFIM		DH-670		100/5A		1	YE25671000000		(1)		
41	H4	指示灯/Indicate lamp		ABB		CL2-502G		24VAC GREEY		1	YE83050200100		(1)		
42	S1(H1),S11,S12	启动按钮/Start button		SCHNEIDER		XB2BW33B1C		24VAC		3	YE11233100000		(1)		
43	S2	停止按钮/Stop botton		SCHNEIDER		XB2BA22C		400VAC		1	YE11222000000		(1)		
44	S3	急停按钮/Emergency stop botton		SCHNEIDER		XB2BS542C		400VAC		1	YE11254200000		(1)		
45		触点块/Contact block		SCHNEIDER		ZB2BE102C		1NC		1	YE00210203100		(1)(6)		
46	MS	料位开关/Feed position motor		SIPAI		SR-80		24VAC		1	YE15802400100		(1)(3)		
47	H3	蜂鸣器/Buzzer		TEND		EA-2		24VAC		1	YE84240200000		(1)(3)		
48	S4-S6	安全开关/Safety switch		SCHMERSAL		AZ 15ZVK-1476		AC-15		3	YE16147600100		(1)		
49	S5-S6	安全开关/Safety switch		SCHMERSAL		AZ 15ZVK-1476		AC-15		2	YE16147600100		(1)(6)		
50	S4	安全开关/Safety switch		SCHMERSRC		AZ16-02ZVRK-1476		AZ-16		1	YE16147600000		(1)(6)		
机型版本 Ver.E		注: (1)表示非电控箱内材料;(2)表示送料风机选配件;(3)表示满料报警装置选配件;(4)表示除尘风机选配件;(5)表示搭配输送带时用;(6)表示搭配安全继电器选配件。													
				制图		版号 E		标题 SG-5080B		图号		比例		第 11 张	
				设计		核 准		电气元件明细表二		SG-5080B-GB-400V-E-11		标准 GB		共 13 张	
				校对				 信易電熱機械股份有限公司 Shini Plastics Technologies, Inc.		机器电压		3φ400V			
标记		更改前		更改后		更改人				日期		机器频率		50Hz	
1		2		3		4		5		6		7		8	

1		2		3		4		5		6		7		8					
序号/NO	符号/Symbol	名称/Name		制造商/Manufacturer		型号/Type		规格/Specification		数量/Number	物料编号/Material number		备注/Remark						
51	S9	电感式传感器/Sensor		DELIN		DL-12		24 VDC		1	YE15122400000		(1)						
52	S10	限位开关/Limit switch		SCHMERSAL		ZS 336-11Z		----		1	YE14332100000		(1)						
A	53	T	互感变压器/Transformer		BAIYUN		IN=400V/415V OUT=24/230V		350VA / 1500MA		1	YE70040008000		A					
	54	U	直流电源/DC power		MEAN WELL		NES-35-24		OUT=24VDC 1.5A		1	YE71352400100							
	55	X1			Honeywell		GK35PE		35mm ² PE		1	YE60003503500							
	56				Honeywell		GK10		10mm ²		6	YE60001003200							
	57				Honeywell		GK10PE		10mm ² PE		1	YE60001003500							
	58				Honeywell		SK2.5		2.5mm ²		18	YE60002503200							
	59				Honeywell		GK2.5PE		2.5mm ² PE		1	YE60002503400							
	60				Honeywell		SK2.5		2.5mm ²		3	YE60002503200		(2)					
B	61				Honeywell		GK2.5PE		2.5mm ² PE		1	YE60002503400		(2)					
	62				Honeywell		SK2.5		2.5mm ²		5	YE60002503200		(4)					
	63				Honeywell		GK2.5PE		2.5mm ² PE		1	YE60002503400		(4)					
	64				Honeywell		SK2.5		2.5mm ²		4	YE60002503200		(3)					
	65				Honeywell		SK2.5		2.5mm ²		2	YE60002503200		(5)					
	66	X2	端子排/Terminal board		Honeywell		SK2.5		2.5mm ²		13	YE60002503200							
	67	X4	重载接插件/Heavy duty connector		HARTING		24P+PE(公插)		24P		2	YE68002406300		(1)					
	68	X4	重载接插件/Heavy duty connector		HARTING		24P+PE(母座)		24P		2	YE68002407300		(1)					
C	69	X3	端子排/Terminal board		Honeywell		SK2.5		2.5mm ²		4	YE60002503200		C					
	70	X7	金属接头/Metal tie in		SHINI		PLT-162-RR(公)		2P		1	YE68016200100		(1)(5)					
	71	X10	金属接头/Metal tie in		SHINI		PLT-254-PM		4P		1	YE68025400000		(1)(3)					
	72				----		PLT-254-RF		4P		1	YE68025400100		(1)(3)					
	73	M1	粉碎马达/Motor		----		----		400V 50Hz 37KW		1	----		(1)					
	74	M2	送料风机/Blower		SHINI		----		400V 50Hz 7.5KW		1	----		(1)(2)					
	75	M3	除尘风机/Blower		SHINI		----		400V 50Hz 0.75KW		1	----		(1)(4)					
机型版本		Ver.E		注: (1)表示非电控箱内材料;(2)表示送料风机选配件;(3)表示满料报警装置选配件;(4)表示除尘风机选配件;(5)表示搭配输送带用时;(6)表示搭配安全继电器选配件。															
D					制图		版号		E		标题		图号		比例		第 12 张		
					设计		核				SG-5080B		SG-5080B-GB-400V-E-12		标准		GB		
					校对		准				电气元件明细表三				机器电压		3φ400V		
	标记		更改前		更改后		更改人		日期		20220805		 信易电热机械股份有限公司 Shini Plastics Technologies, Inc.		机器频率		50Hz		
1		2		3		4		5		6		7		8					

1	2	3	4	5	6	7	8	
序号/NO	符号/Symbol	名称/Name	制造商/Manufacturer	型号/Type	规格/Specification	数量/Number	物料编号/Material number	备注/Remark
76	M4	电动推杆/Motor	----	----	0.25KW 220VAC	1	----	(1)
78		终端固定件B/GE系列			PCS	6.000	YE60000003900	

A

A

B

B

C

C

D

D

机型版本 Ver.E	注: (1)表示非电控箱内材料;(2)表示送料风机选配件;(3)表示满料报警装置选配件;(4)表示除尘风机选配件;(5)表示搭配输送带时用;(6)表示搭配安全继电器选配件。												
				制图		版号	E	标题	SG-5080B	图号		比例	第 13 张
				设计		核		电气元件明细表三	SG-5080B-GB-400V-E-13	标准	GB	共 13 张	
				校对		准		 信易电热机械股份有限公司 Shini Plastics Technologies, Inc.		机器电压	3φ400V		
标记	更改前	更改后	更改人	日期	审核	日期	20220805		机器频率	50Hz			

1

2

3

4

5

6

7

8

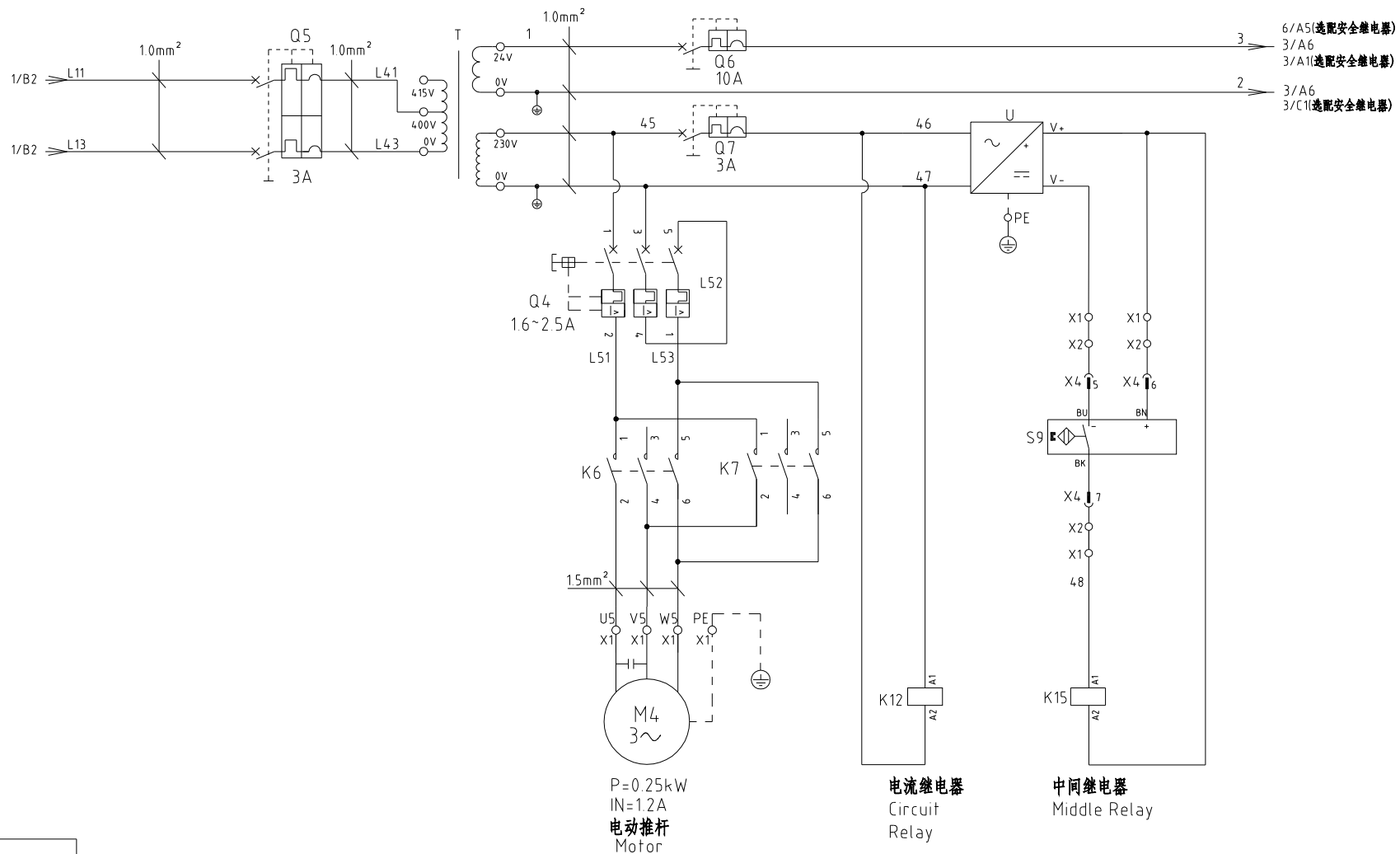

机型版本 Ver.E

					制图	版号	E	标题	SG-50110	图号	SG-50110-CE-400V-E-2	比例	第 2 张
					设计	核		主电路图二		标准	CE	共 12 张	
					校对	准				机器电压	3φ400V		
标记	更改前	更改后	更改人	日期	审核	日期	20220805			SHINI 信易电热机械股份有限公司 Shini Plastics Technologies, Inc.	机器频率	50Hz	

1 2 3 4 5 6 7 8

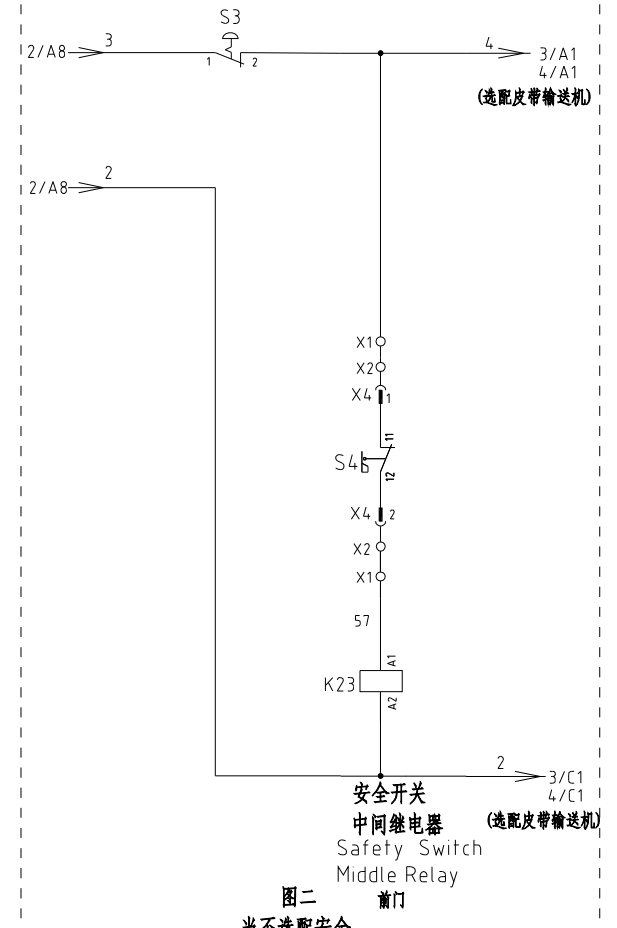
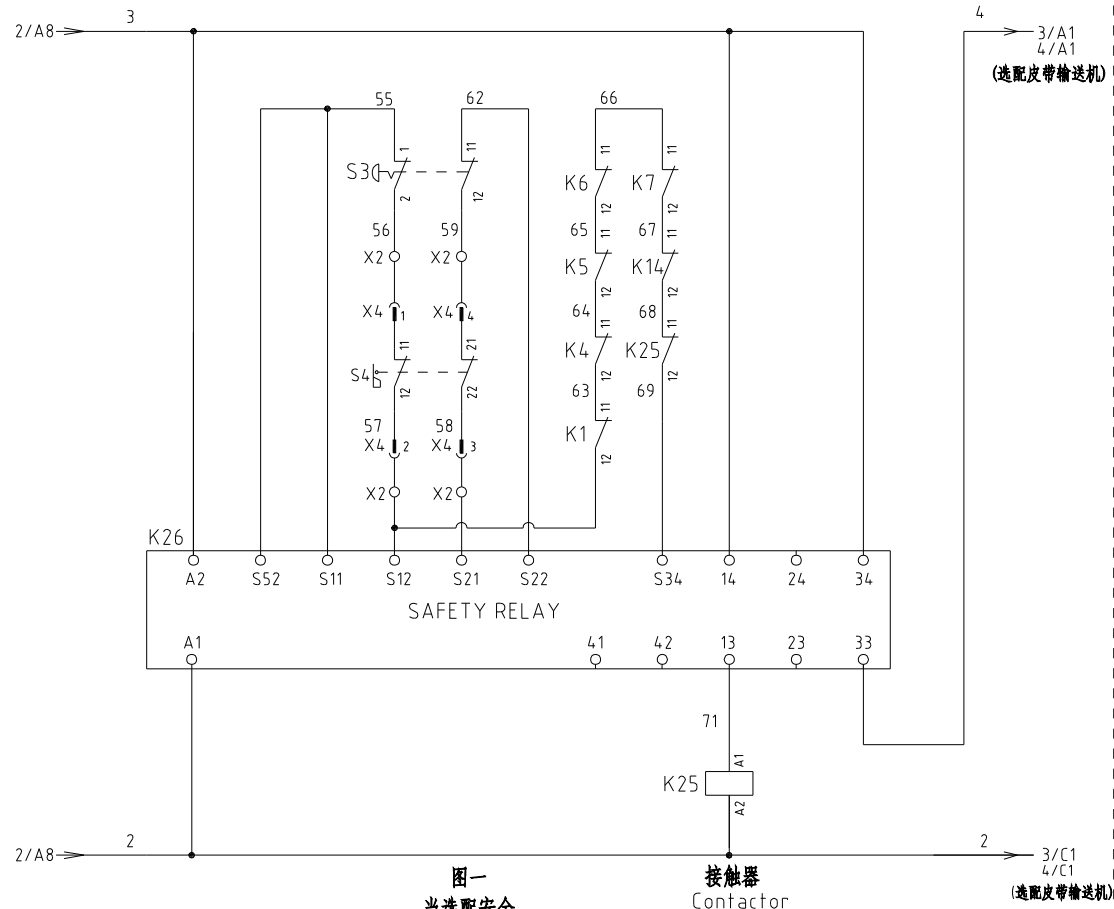

机型版本 Ver.E

					制图		版号	E	标题	SG-50110	图号	SG-50110-CE-400V-E-3	比例	第 3 张
					设计		核		控制电路图一				标准	CE
					校对		准						机器电压	3φ400V
标记	更改前	更改后	更改人	日期	审核		日期	20220805					机器频率	50Hz



信易電熱機械股份有限公司
Shini Plastics Technologies, Inc.

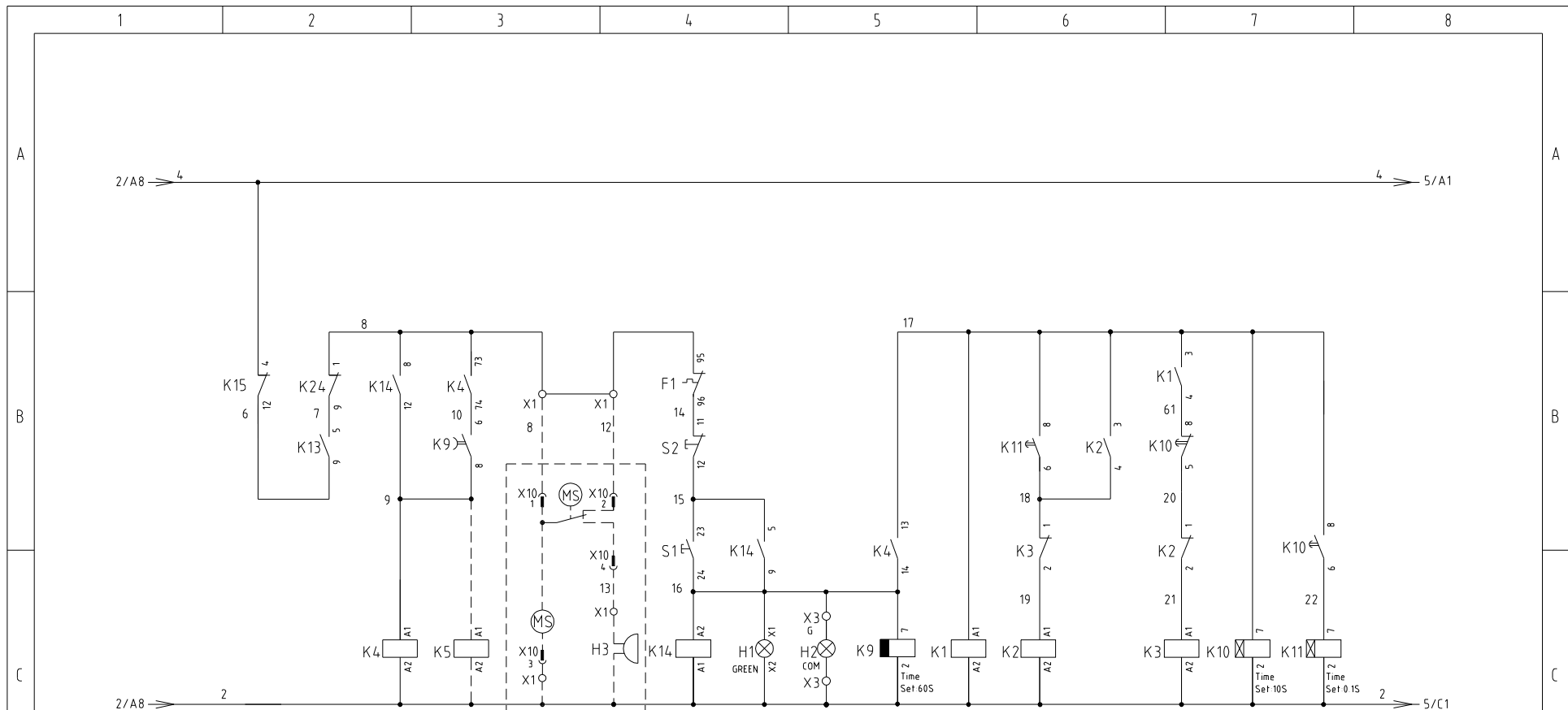

- 送料马达接触器 Suction Motor Contactor
- 除尘马达接触器 (选配项) Clean Motor Contactor (Option)
- 满料报警装置 (选配项) Full-Material Alarm Device (Option) (当不选配此项时, 8号与12号线短接)
- 中间继电器 Mid-Relay
- 运行指示灯 Indicate Lamp
- 警灯 Alarm Lamp Green
- 送料马达定时器 Suction Motor Delay Stoppage Time Relay
- 粉碎马达主接触器 "Δ"接法接触器 Grinder Motor Main Contactor "Y" Contactor
- 粉碎马达 "Y"接法接触器 Grinder Motor "Y" Contactor
- 时间继电器 Time Relay
- 时间继电器 Time Relay

机型版本 Ver.E 注: 当不选配皮带输送机时使用。

					制图	版号	E	标题	图号	比例	第 4 张
					设计	核		SG-50110	SG-50110-CE-400V-E-4	标准	共 12 张
					校对	准		信易电热机械股份有限公司 Shini Plastics Technologies, Inc.	机器电压	3φ400V	
标记	更改前	更改后	更改人	日期	审核	日期	20220805		机器频率	50Hz	

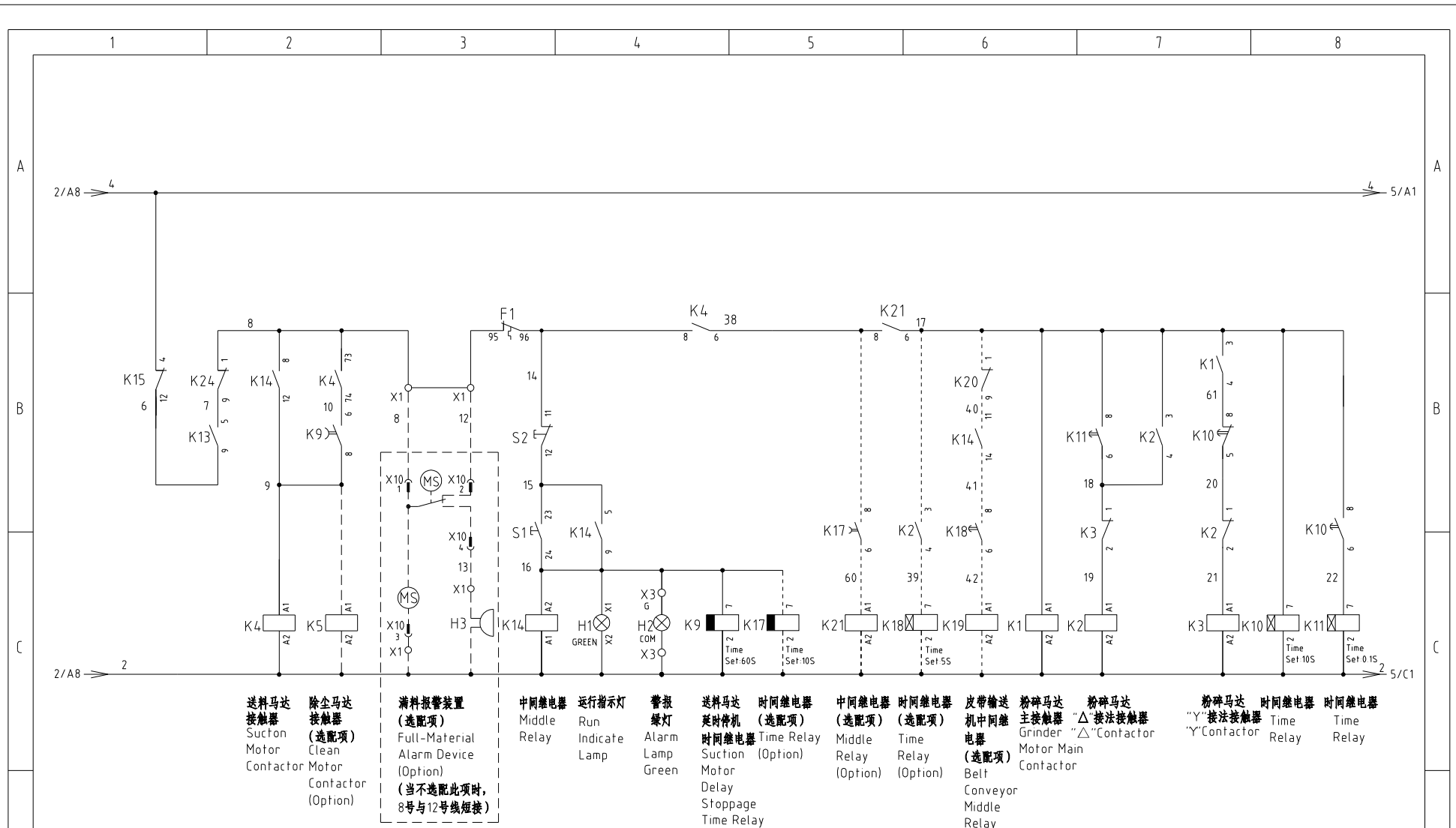

机型版本 Ver.E

注:当选配皮带输送机时使用;K17时间继电器设定范围0~1Min.

D					制图	版号	E	标题	SG-50110	图号		比例	第 5 张
					设计	核 准		控制电路图二	SG-50110-CE-400V-E-5		标准	CE	共 12 张
					校对			 信易电热机械股份有限公司 Shini Plastics Technologies, Inc.		机器电压	3φ400V		
标记	更改前	更改后	更改人	日期	审核	日期	20220805		机器频率	50Hz			

4/C8
5/C8
(选配皮带输送机)

3/C8
4/C8
(选配皮带输送机)

警报
黄灯
Alarm
Lamp
Yellow

故障报警
中间继电器
Fault
Middle
Relay

输送带
中间继电器
(选配项)
Belt
Conveyor
Mid-Relay
(Option)

警报灯
Alam
Lamp

蜂鸣器
Buzzer

安全开关
中间继电器
Safety
Switch
Middle
Relay
后门

电动推杆正转
Motor
Contactor

电动推杆逆转
Motor
Contactor

指示灯
Indicate
Lamp

机型版本 Ver.E

					制图		版号	E
					设计		核 准	
					校对			
标记	更改前	更改后	更改人	日期	审核		日期	20220805

标题 SG-50110
控制电路图三

图号 SG-50110-CE-400V-E-6

比例 第 6 张
标准 CE 共 12 张

SHINI 信易电热机械股份有限公司
Shini Plastics Technologies, Inc.

机器电压 3φ400V
机器频率 50Hz

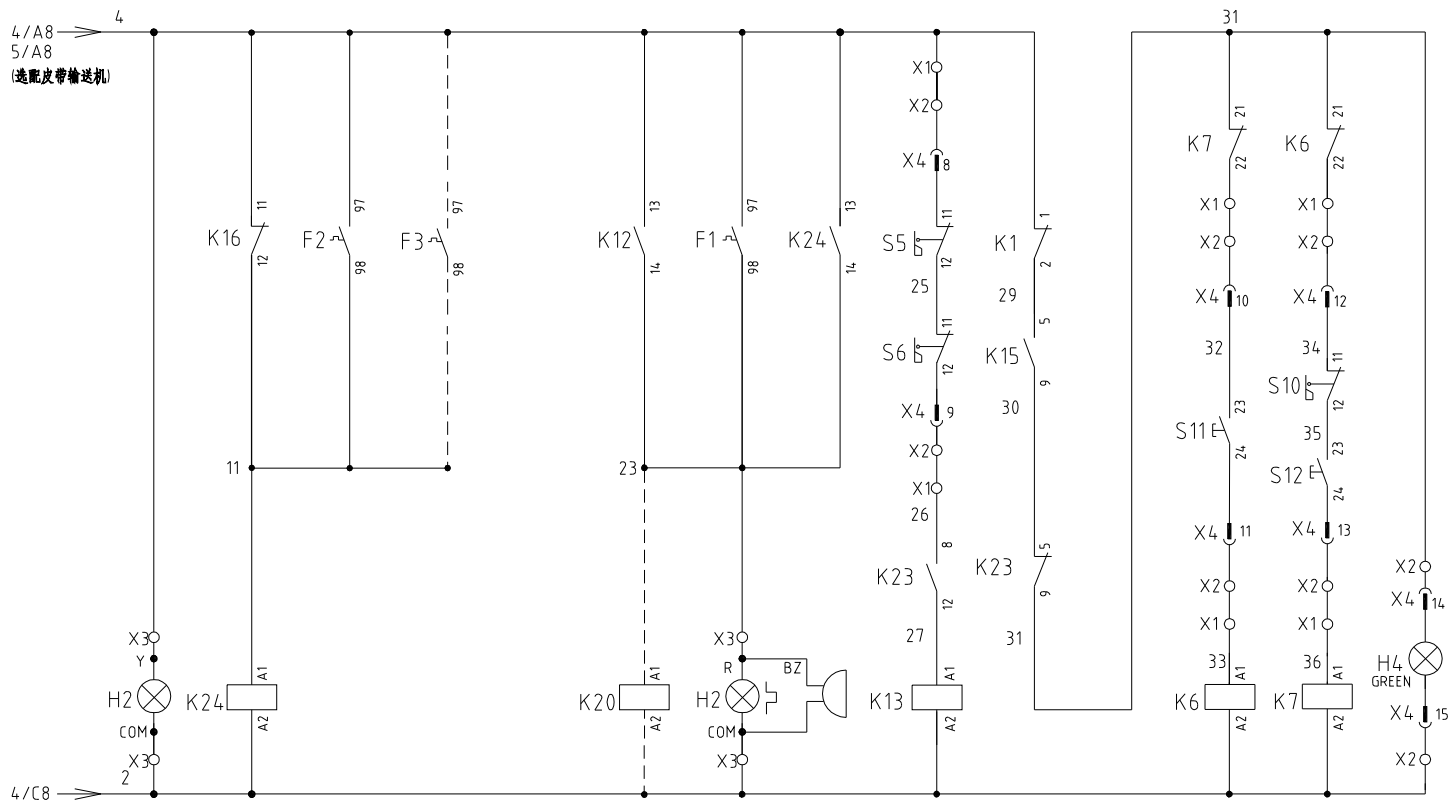

4/A8
5/A8
(选配皮带输送机)

4/C8
5/C8
(选配皮带输送机)

警报
黄灯
Alarm
Lamp
Yellow

故障报警
中间继电器
Fault
Middle
Relay

输送带
中间继电器
(选配项)
Belt
Conveyor
Mid-Relay
(Option)

警报灯
Alarm
Lamp

蜂鸣器
Buzzer

安全开关
中间继电器
Safety
Switch
Middle
Relay
后门

电动推杆正转
Motor
Contactor

电动推杆逆转
Motor
Contactor

指示灯

机型版本 Ver.E

					制图		版号	E	标题	SG-50110	图号	SG-50110-CE-400V-E-7	比例	第 7 张
					设计		核		控制电路图三				标准	CE
					校对		准						机器电压	3φ400V
标记	更改前	更改后	更改人	日期	审核		日期	20220805					机器频率	50Hz



信易电热机械股份有限公司
Shini Plastics Technologies, Inc.

1 2 3 4 5 6 7 8

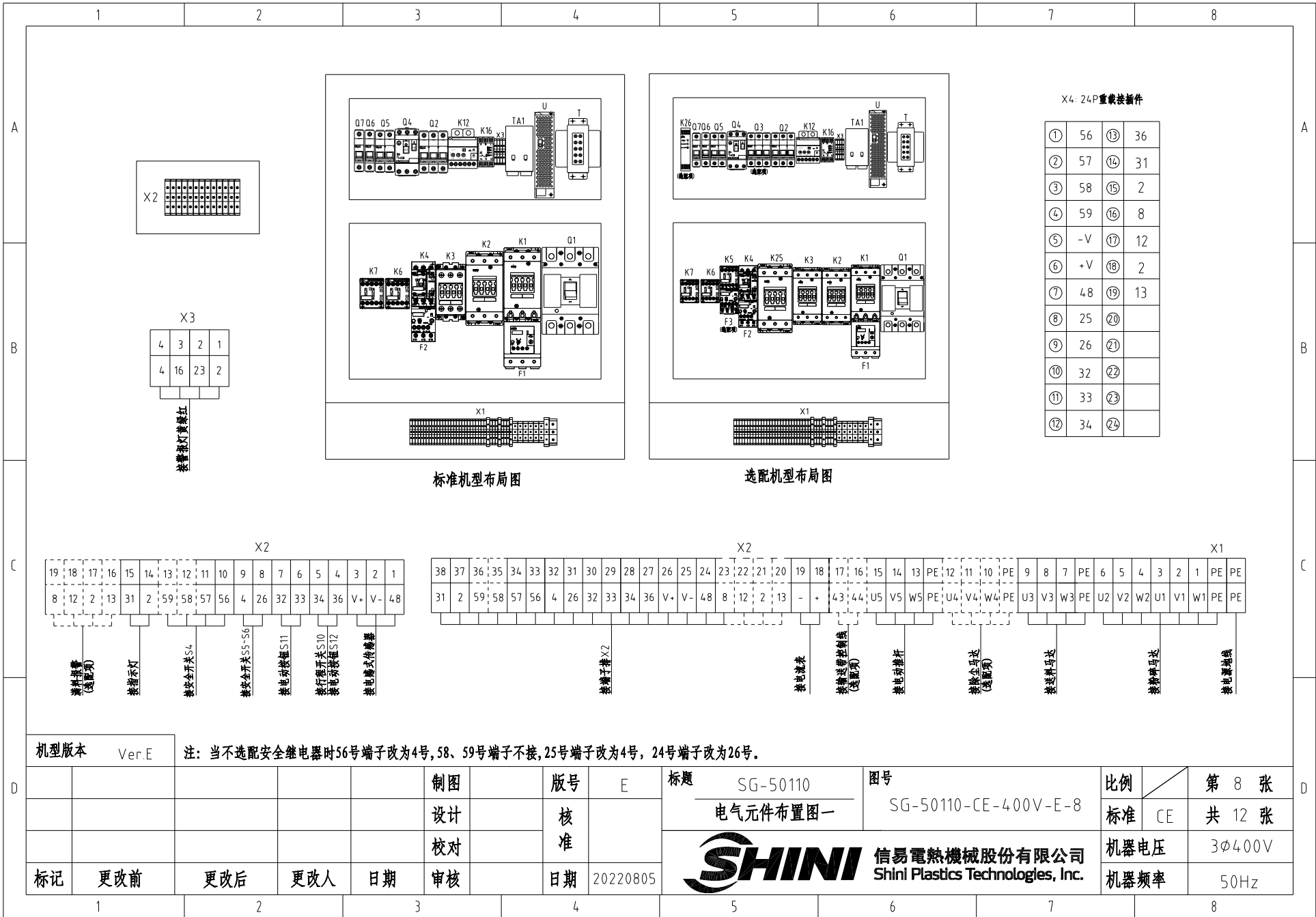

标准机型布局图

选配机型布局图

X4-24P重载接插件

①	56	⑬	36
②	57	⑭	31
③	58	⑮	2
④	59	⑯	8
⑤	-V	⑰	12
⑥	+V	⑱	2
⑦	48	⑲	13
⑧	25	⑳	
⑨	26	㉑	
⑩	32	㉒	
⑪	33	㉓	
⑫	34	㉔	

X2																		
19	18	17	16	15	14	13	12	11	10	9	8	7	6	5	4	3	2	1
8	12	2	13	31	2	59	58	57	56	4	26	32	33	34	36	V+	V-	48
接线排 (选配项)		接指示灯		接安全开关S4		接安全开关S5-S6		接电动机按钮S11		接行程开关S10		接电动机按钮S12		接电动机传感器				

X2																			X1																							
38	37	36	35	34	33	32	31	30	29	28	27	26	25	24	23	22	21	20	19	18	17	16	15	14	13	PE	12	11	10	PE	9	8	7	PE	6	5	4	3	2	1	PE	PE
31	2	59	58	57	56	4	26	32	33	34	36	V+	V-	48	8	12	2	13	-	+	43	44	U5	V5	W5	PE	U4	V4	W4	PE	U3	V3	W3	PE	U2	V2	W2	U1	V1	W1	PE	PE
接端子排X2										接电表										接温度控制线 (选配项)		接温度探针		接温度马达 (选配项)		接温度马达		接温度马达		接温度线												

机型版本 Ver.E 注: 当不选配安全继电器时56号端子改为4号, 58、59号端子不接, 25号端子改为4号, 24号端子改为26号。

					制图	版号	E	标题	SG-50110	图号	比例		第 8 张
					设计	核准		电气元件布置图一	SG-50110-CE-400V-E-8		标准	CE	共 12 张
					校对			信易电热机械股份有限公司 Shini Plastics Technologies, Inc.	机器电压		3φ400V		
标记	更改前	更改后	更改人	日期	审核	日期	20220805		机器频率		50Hz		

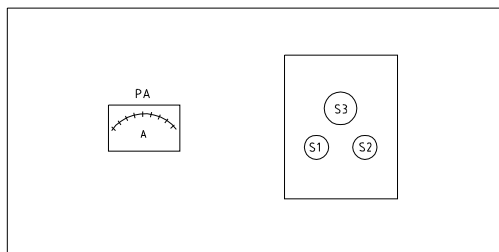

电控箱顶部

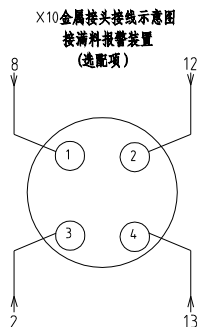

X10金属接头接线示意图
接满料报警装置
(选选项)

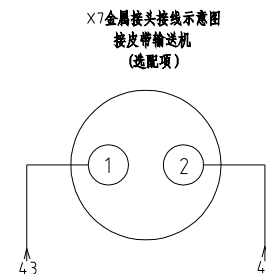

X7金属接头接线示意图
接皮带输送机
(选选项)

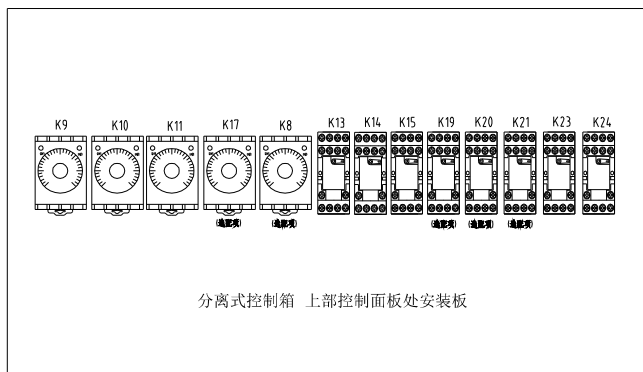

分离式控制箱 上部控制面板处安装板

选配皮带输送机控制触点接线示意图

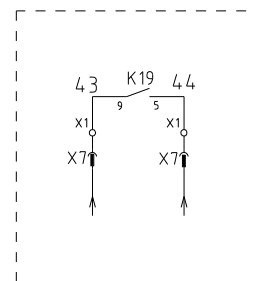

机型版本 Ver.E 注: 当不选配安全继电器时56号端子改为4号, 58、59号端子不接, 25号端子改为4号, 24号端子改为26号。

D	制图	版号	E	标题	SG-50110	图号	SG-50110-CE-400V-E-9	比例	第 9 张
	设计	核准		电气元件布置图二			标准	CE	共 12 张
	校对			 信易电热机械股份有限公司 Shini Plastics Technologies, Inc.	机器电压	3φ400V			
	审核	日期	20220805		机器频率	50Hz			

标记	更改前	更改后	更改人	日期
----	-----	-----	-----	----

1 2 3 4 5 6 7 8

1		2		3		4		5		6		7		8	
序号/NO	符号/Symbol	名称/Name		制造商/Manufacturer		型号/Type		规格/Specification		数量/Number	物料编号/Material number		备注/Remark		
A	1	Q1	塑壳断路器/Molded-case Circuit Breakers		TECO	TAX-250L3160		160A		1	YE40250300400				
	2		外部操作把手/External operating handle		TECO	FB2R-CS1-C-D1		----		1	YE90211200300				
	3	Q2	断路器/Circuit Breakers		TECO	BM-63C/3032S		32A		1	YE40303203000				
	4	Q3	断路器/Circuit Breakers		TECO	BM-63C/3006S		6A		1	YE40300603000		(3)		
	5	Q4	热磁断路器/Circuit-breaker		CHNT	NS2-25		1.6-2.5A		1	YE10162500100				
	6	Q5	断路器/Circuit Breakers		TECO	BM-63C/2003S 2P		3A		1	YE40200203000				
	7	Q6	断路器/Circuit Breakers		TECO	BM-63C/1010S 1P		10A		1	YE40101000100				
B	8	Q7	断路器/Circuit Breakers		TECO	BM-63C/1003S 1P		3A		1	YE40100203000				
	9	K1,K2	接触器/Contactor		SIEMENS	3RT5044-1AC20		65A 24VAC 50/60Hz		2	YE00504402600				
	10		辅助触点/Subsidiary Contactor		SIEMENS	3RH5921-1CA10		1NO		1	YE00592110000				
	11	K3	接触器/Contactor		SIEMENS	3RT5036-1AC20		50A 24VAC 50/60Hz		1	YE00503602600				
	12		辅助触点/Subsidiary Contactor		SIEMENS	3RH5921-1CA10		1NO		1	YE00592110000				
	13		辅助触点/Subsidiary Contactor		SIEMENS	3RH5921-1CA01		1NC		3	YE00592110100				
	14		辅助触点/Subsidiary Contactor		SIEMENS	3RH5921-1CA10		1NO		1	YE00592110000		(4)		
C	15	K4	接触器/Contactor		SIEMENS	3RT6027-1AC20		32A 24VAC 50/60Hz		1	YE00602702600				
	16		辅助触点/Auxiliary Contactor		SIEMENS	3RH6911-1AA10		1NO		1	YE00691110000				
	17	K5	接触器/Contactor		SIEMENS	3RT6015-1AB01		7A 24VAC 50/60Hz		1	YE00601502500		(3)		
	18	K6,K7	接触器/Contactor		SIEMENS	3RT6015-1AB02		7A 24VAC 50/60Hz		2	YE00601502600				
	19	K9	定时器/Timer		YUYUN	TRF-N		24VAC		1	YE86032400000				
	20	K10	定时器/Timer		YUYUN	TH3A-NAB/60S		24VAC		1	YE86602400300				
	21	K11	定时器/Timer		YUYUN	TH3M-NAB/3S-60M		24VAC		1	YE86123000000				
	22	K13,K14,K23	中间继电器/Middle realy		Honeywell	GR-2C-AC24V		24VAC		3	YE03022400300				
	23	K14	中间继电器/Middle realy		Honeywell	GR-4C-AC24V		24VAC		1	YE03042400300		(4)		
D	24	K15	中间继电器/Middle realy		WEIDMULLER	DRM270024LT		24VDC		1	YE03272400000				
	25	K12	电流继电器/Current realy		SCHNEIDER	HDER-LTA		220VAC 5-60A		1	YE00560200100				
	机型版本 Ver.E		注: (1)表示非电控箱内材料;(2)表示满料报警装置选配件;(3)表示除尘风机选配件;(4)表示搭配输送带用时;(5)表示搭配安全继电器选配件。												
D					制图	版号 E		标题 SG-50110		图号 SG-50110-CE-400V-E-10		比例	第 10 张		
					设计	核 准		电气元件明细表一				标准	CE 共 12 张		
					校对			 信易电热机械股份有限公司 Shini Plastics Technologies, Inc.				机器电压	3φ400V		
	标记	更改前	更改后	更改人	日期	审核	日期			20220805	机器频率	50Hz			
1		2		3		4		5		6		7		8	

1		2		3		4		5		6		7		8		
序号/NO	符号/Symbol	名称/Name		制造商/Manufacturer		型号/Type		规格/Specification		数量/Number	物料编号/Material number		备注/Remark			
26	K16	错相继电器/Phase disorder protector		CHAOSHI		ABJ1-12W		380VAC 50/60Hz		1	YE03103800000					
27	K17	定时器/Timer		YUYUN		TRF-N		24 VAC		1	YE86032400000		(4)			
28	K18	定时器/Timer		YUYUN		TH3A-NAB/60S		24 VAC		1	YE86602400300		(4)			
29	K19,K20,K21	中间继电器/Middle realy		Honeywell		GR-2C-AC24V		24 VAC		3	YE03022400300		(4)			
30	K25	接触器/Contactor		SIEMENS		3RT5046-1AC20		24 V 50/60Hz		1	YE00504602600		(5)			
31		辅助触点/Subsidiary Contactor		SIEMENS		3RH5921-1CA01		1NC		1	YE00592110100		(5)			
32	K26	安全继电器/Safety relay		PILZ		PNOZ×2.8P		24 V AC/DC		1	YE04023000000		(5)			
33		辅助触点/Auxiliary Contactor		SIEMENS		3RH6911-1HA11		1NO+1NC		4	YE00691110100		(5)			
34	F1	热过载继电器/Overload relay		SIEMENS		3RU5146-4JB0		45-63A		1	YE01514640000					
35	F2	热过载继电器/Overload relay		SIEMENS		3RU6126-4BB0		14-20A		1	YE01260140000					
36	F3	热过载继电器/Overload relay		SIEMENS		3RU6116-1BB0		1.4-2A		1	YE01160140000		(3)			
37	K24	中间继电器/Middle realy		Honeywell		GR-2C-AC24V		24 VAC		1	YE03022400300					
38	H2	三色警报灯/Alarm lamp		SHINI		红绿黄优先顺序+蜂鸣器		24 VAC/DC 50/60Hz		1	BL90002401520		(1)			
39	TA1	电流互感器/Current mutual inductanGB		RATIO		RCT-35		150/5A		1	YE04150500000					
40	PA	电流表/Galvanometry		SFIM		DH-670		150/5A		1	YE25671500000		(1)			
41	H4	指示灯/Indicate lamp		ABB		CL2-502G		24 VAC GREEY		1	YE83050200100		(1)			
42	S1(H1),S11,S12	启动按钮/Start button		SCHNEIDER		XB2BW33B1C		24 VAC		3	YE11233100000		(1)			
43	S2	停止按钮/Stop botton		SCHNEIDER		XB2BA22C		400VAC		1	YE11222000000		(1)			
44	S3	急停按钮/Emergency stop botton		SCHNEIDER		XB2BS542C		400VAC		1	YE11254200000		(1)			
45		触点块/Contact block		SCHNEIDER		ZB2BE102C		1NC		1	YE00210203100		(1)(5)			
46	H3	蜂鸣器/Buzzer		TEND		EA-2		24 VAC		1	YE84240200000		(1)(2)			
47	MS	料位开关/Feed position motor		SIPAI		SR-80		24 VAC		1	YE15802400100		(1)(2)			
48	S4,S5,S6	安全开关/Safety switch		SCHMERSAL		AZ 15ZVK-1476		AC-15		2	YE16147600100		(1)			
49	S5-S6	安全开关/Safety switch		SCHMERSAL		AZ 15ZVK-1476		AC-15		2	YE16147600100		(1)(5)			
50	S4	安全开关/Safety switch		SCHMERSRC		AZ16-02ZVRK-1476		AZ-16		1	YE16147600000		(1)(5)			
机型版本 Ver.E		注: (1)表示非电控箱内材料;(2)表示满料报警装置选配件;(3)表示除尘风机选配件;(4)表示搭配输送带用时;(5)表示搭配安全继电器选配件。														
D					制图		版号 E		标题 SG-50110		图号		比例		第 11 张	
					设计		核		电气元件明细表二		SG-50110-CE-400V-E-11		标准 CE		共 12 张	
					校对		准		 信易電熱機械股份有限公司 Shini Plastics Technologies, Inc.		机器电压		3φ400V			
	标记		更改前		更改后		更改人				日期		机器频率		50Hz	
1		2		3		4		5		6		7		8		

1		2		3		4		5		6		7		8		
序号/NO	符号/Symbol	名称/Name		制造商/Manufacturer		型号/Type		规格/Specification		数量/Number	物料编号/Material number		备注/Remark			
51	S9	电感式传感器/Sensor		DELIN		DL-12		24VDC		1	YE15122400000		(1)			
52	S10	限位开关/Limit switch		SCHMERSAL		ZS 336-11Z		----		1	YE14332100000		(1)			
A	53	T	互感变压器/Transformer		BAIYUN		IN=400V/415V OUT=24/230V		350VA / 1500MA		1	YE70040008000		A		
	54	U	直流电源/DC power		MEAN WELL		LRS-35-24		OUT=24VDC 1.5A		1	YE71352400100				
	55	X1	端子排/Terminal board		Honeywell		GK35PE		35mm ² PE		1	YE60003503500				
	56				Honeywell		GK16		16mm ²		6	YE60001603200				
	57				Honeywell		GK16PE		16mm ² PE		1	YE60001603500				
	58				Honeywell		SK2.5		2.5mm ²		25	YE60002503200				
	59				Honeywell		SK2.5		2.5mm ²		2	YE60002503200		(3)		
B	60				Honeywell		GK2.5PE		2.5mm ² PE		2	YE60002503400				
	61				Honeywell		SK2.5		2.5mm ²		4	YE60002503200		(2)		
	62				Honeywell		SK2.5		2.5mm ²		3	YE60002503200		(3)		
	63				Honeywell		GK2.5PE		2.5mm ² PE		1	YE60002503400		(3)		
	64				Honeywell		SK2.5		2.5mm ²		2	YE60002503200		(4)		
	65	X2	端子排/Terminal board		Honeywell		SK2.5		2.5mm ²		13	YE60002503200				
	66		终端固定件B/GK系列						PCS		8.000	YE60000003900				
C	67	X4	重载接插件/Heavy duty connector		HARTING		24P+PE(公插)		24P		2	YE68002406300		(1)		
	68	X4	重载接插件/Heavy duty connector		HARTING		24P+PE(母座)		24P		2	YE68002407300		(1)		
	69	X7	金属接头/Metal tie in		SHINI		PLT-162-RR(公)		2P		1	YE68016200100		(1)(4)		
	70	X10	金属接头/Metal tie in		SHINI		PLT-254-PM		4P		1	YE68025400000		(1)(2)		
	71				----		PLT-254-RF		4P		1	YE68025400100		(1)(2)		
	72	M1	马达/Motor		----		----		400V 50Hz 45KW		1	----		(1)		
	73	M2	风机/Blower		SHINI		----		400V 50Hz 7.5KW		1	----		(1)		
	74	M3	风机/Blower		SHINI		----		400V 50Hz 0.75KW		1	----		(1)(3)		
	75	M4	电动推杆/Motor		----		----		230V 50Hz 0.25KW		1	----		(1)		
机型版本 Ver.E		注: (1)表示非电控箱内材料;(2)表示满料报警装置选配件;(3)表示除尘风机选配件;(4)表示搭配输送带用时;(5)表示搭配安全继电器选配件。														
D					制图		版号 E		标题 SG-50110		图号		比例		第 12 张	
					设计		核 准		电气元件明细表三		SG-50110-CE-400V-E-12		标准 CE		共 12 张	
					校对				 信易电热机械股份有限公司 Shini Plastics Technologies, Inc.		机器电压		3φ400V			
	标记		更改前		更改后		更改人				日期 20220805		机器频率		50Hz	
1		2		3		4		5		6		7		8		

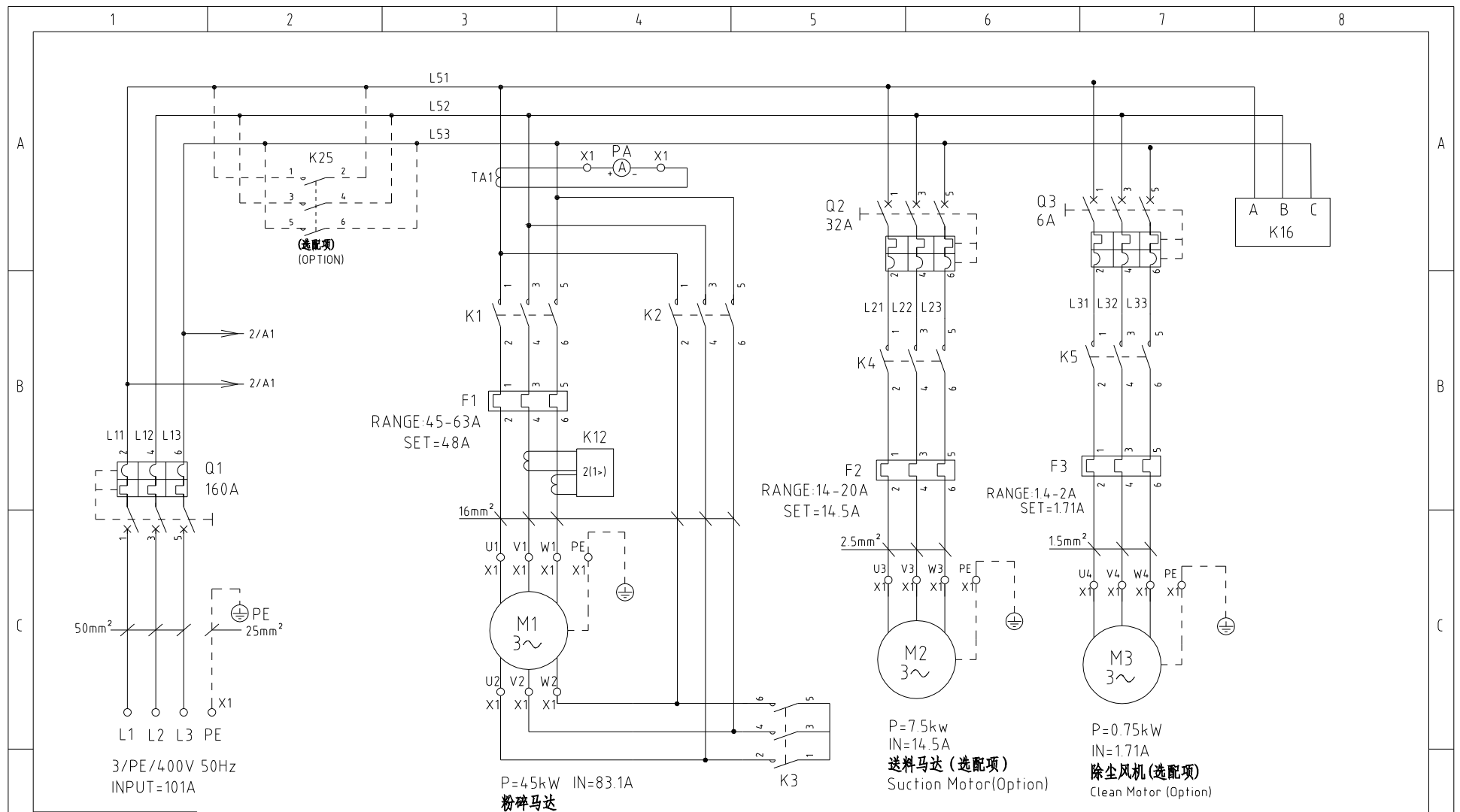

机型版本 Ver.E

D	制图	版号	E	标题	SG-50110B 主电路图一	图号	SG-50110B-GB-400V-E-1	比例	第 1 张
	设计	核准	标准					GB	共 13 张
	校对	日期	20220805					机器电压	3φ400V
	标记	更改前	更改后					更改人	日期

SHINI 信易電熱機械股份有限公司
Shini Plastics Technologies, Inc.

比例	第 1 张
标准	GB
机器电压	3φ400V
机器频率	50Hz

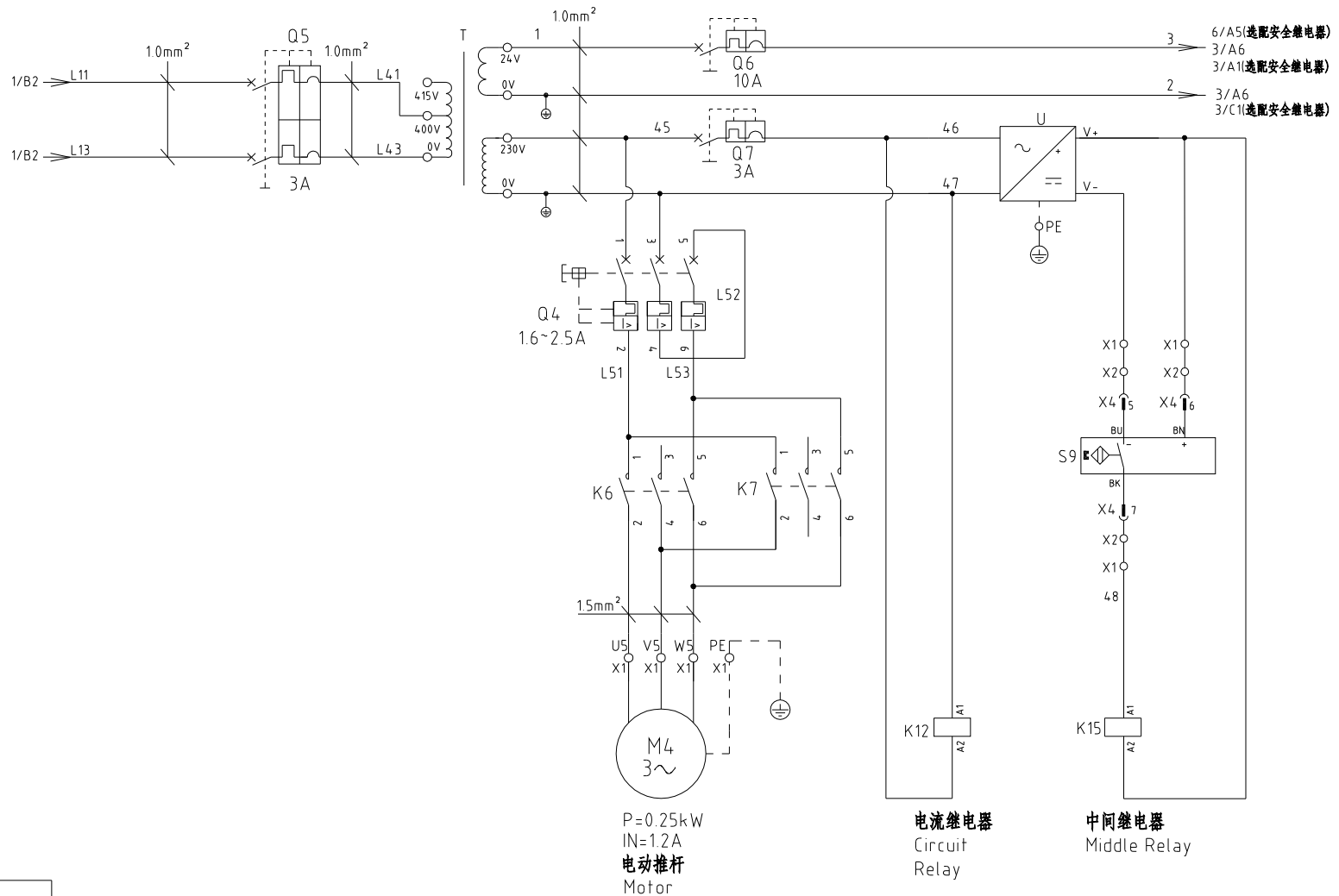

机型版本 Ver.E

					制图	版号	E	标题	SG-50110B	图号	SG-50110B-GB-400V-E-2	比例	第 2 张
					设计	核准		主电路图二				标准	共 13 张
					校对	日期	20220805	 信易电热机械股份有限公司 Shini Plastics Technologies, Inc.	机器电压	3φ400V			
标记	更改前	更改后	更改人	日期	审核				机器频率	50Hz			

1

2

3

4

5

6

7

8

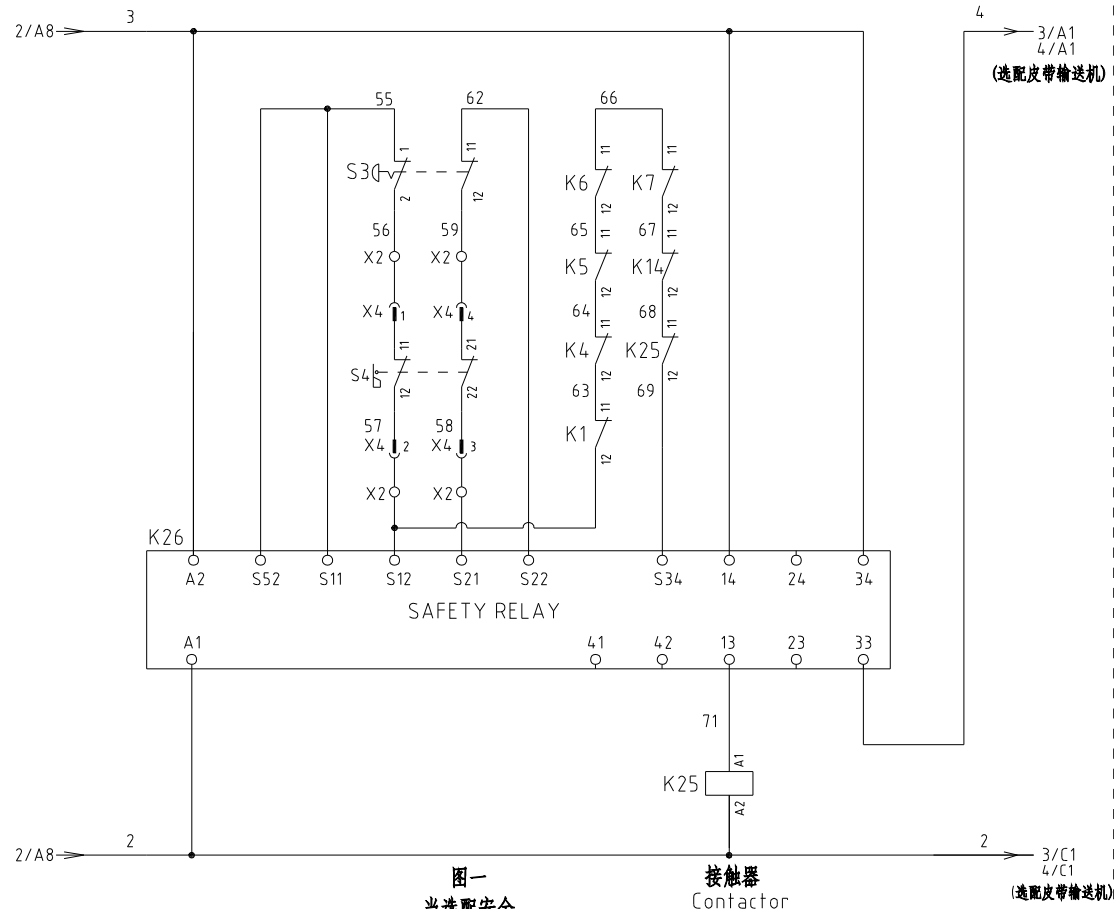

图一
当选配安全继电器时使用

接触器
Contactor
前门

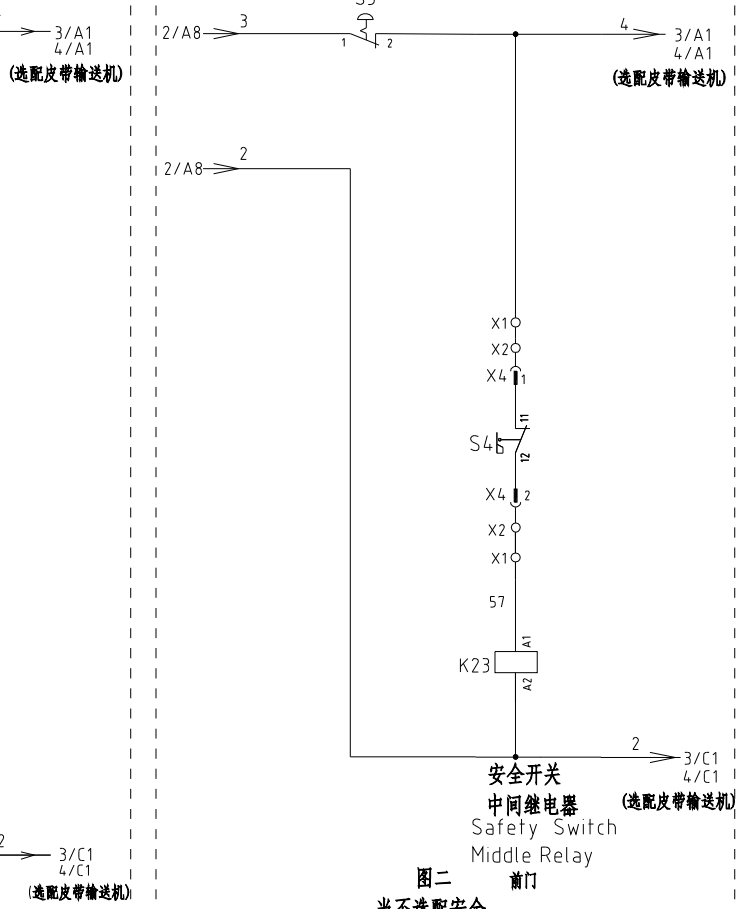

图二
当不选配安全继电器时使用

安全开关
中间继电器
Safety Switch
Middle Relay
前门

机型版本 Ver.E

					制图		版号	E	标题	SG-50110B	图号	SG-50110B-GB-400V-E-3	比例	第 3 张
					设计		核		控制电路图一				标准	共 13 张
					校对		准		信易电热机械股份有限公司 Shini Plastics Technologies, Inc.				机器电压	3φ400V
标记	更改前	更改后	更改人	日期	审核	日期	20220805			机器频率	50Hz			

1 2 3 4 5 6 7 8

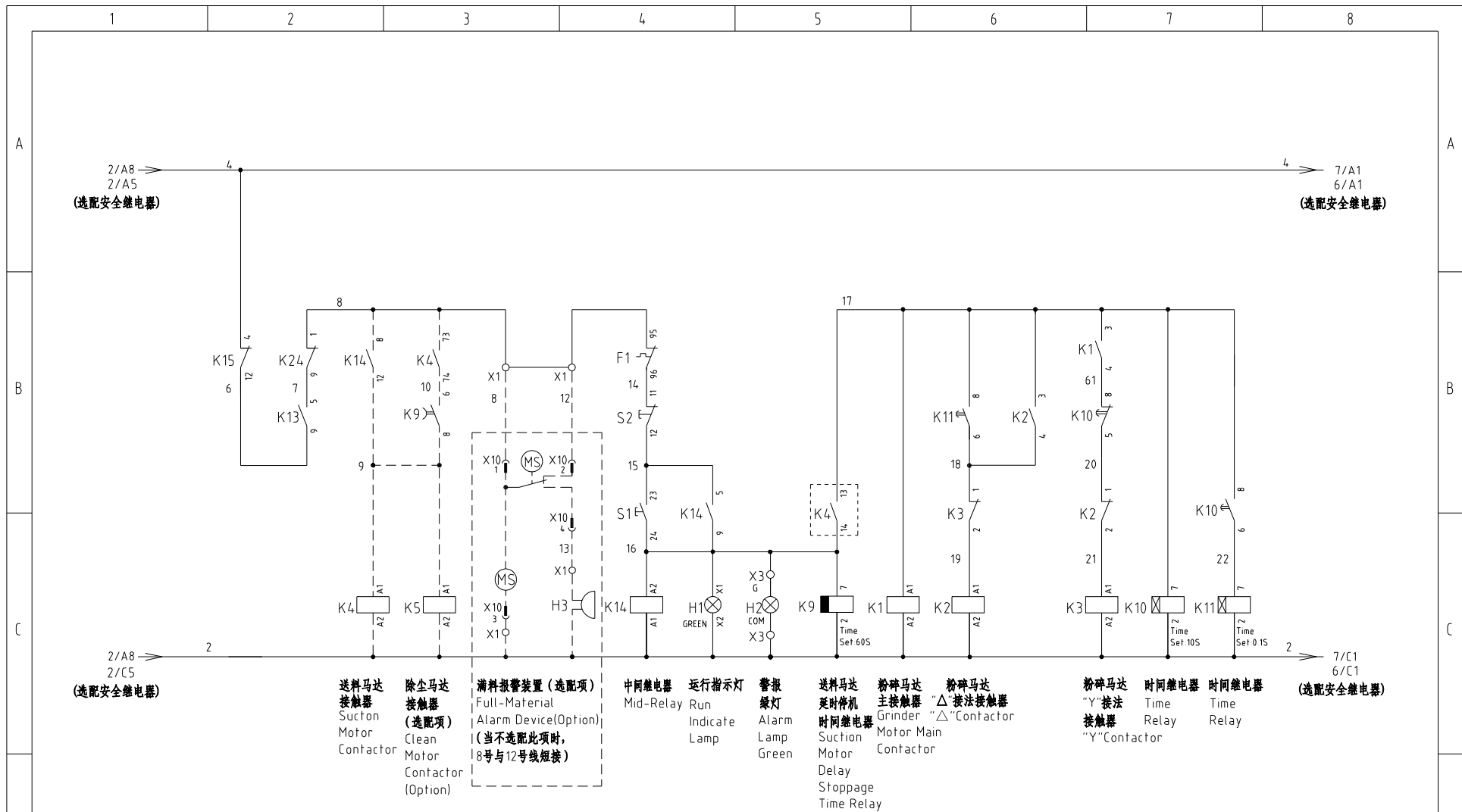

机型版本 Ver.E 注: 当不选配皮带输送机时使用。

					制图	版号	E	标题	SG-50110B	图号	SG-50110B-GB-400V-E-4	比例	第 4 张
					设计	核准		控制电路图一				标准	共 13 张
					校对	日期	20220805	 信易电热机械股份有限公司 Shini Plastics Technologies, Inc.	机器电压	3φ400V			
标记	更改前	更改后	更改人	日期	审核				机器频率	50Hz			

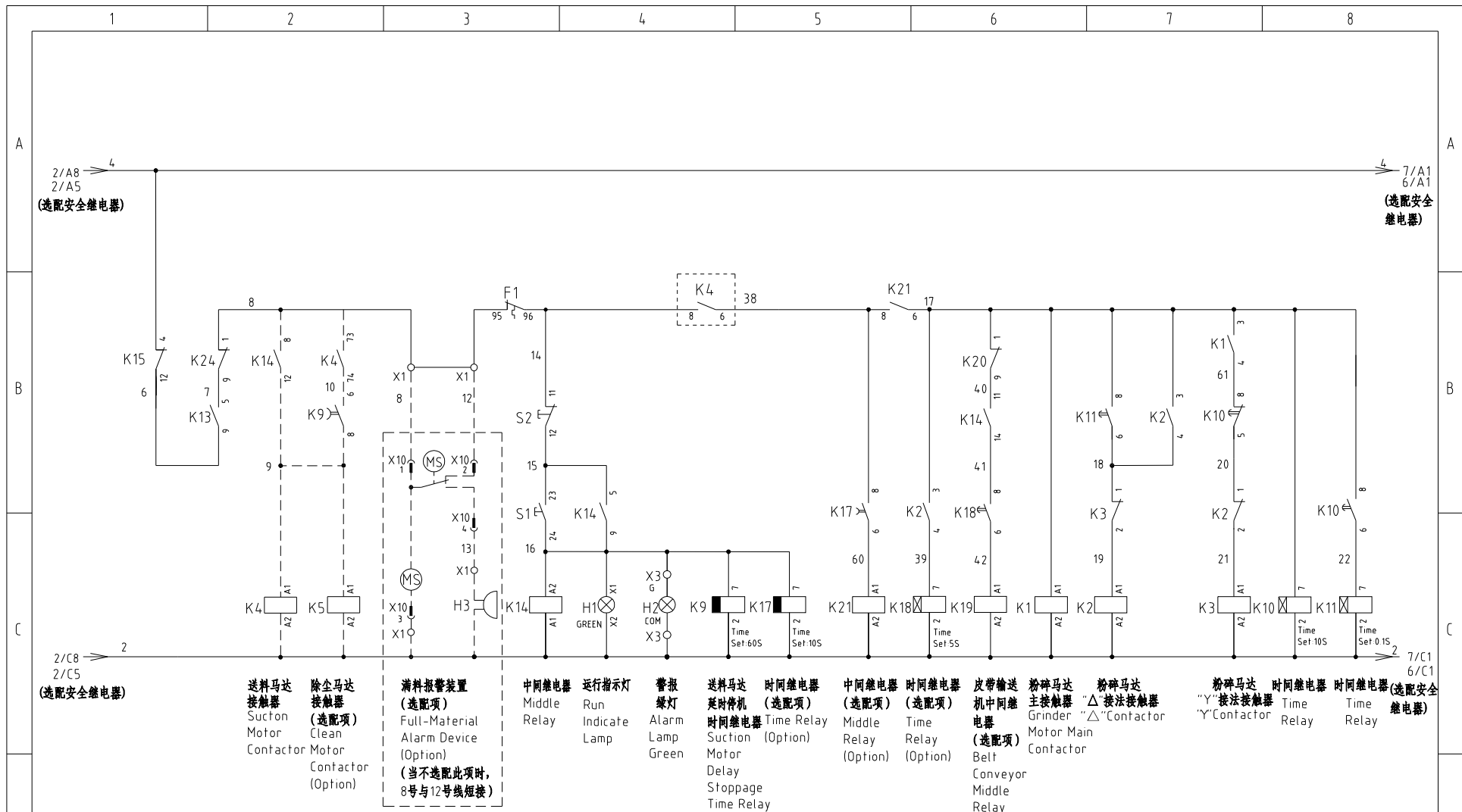

机型版本 Ver.E 注：当选配皮带输送机时使用；K17时间继电器设定范围0~1Min.

		制图	版号	E	标题	SG-50110B 控制电路图二	图号	SG-50110B-GB-400V-E-5	比例	第 5 张	
		设计	核		 信易電熱機械股份有限公司 Shini Plastics Technologies, Inc.				标准	GB	共 13 张
		校对	准						机器电压	3φ400V	
标记	更改前	更改后	更改人	日期	审核	日期	20220805		机器频率	50Hz	

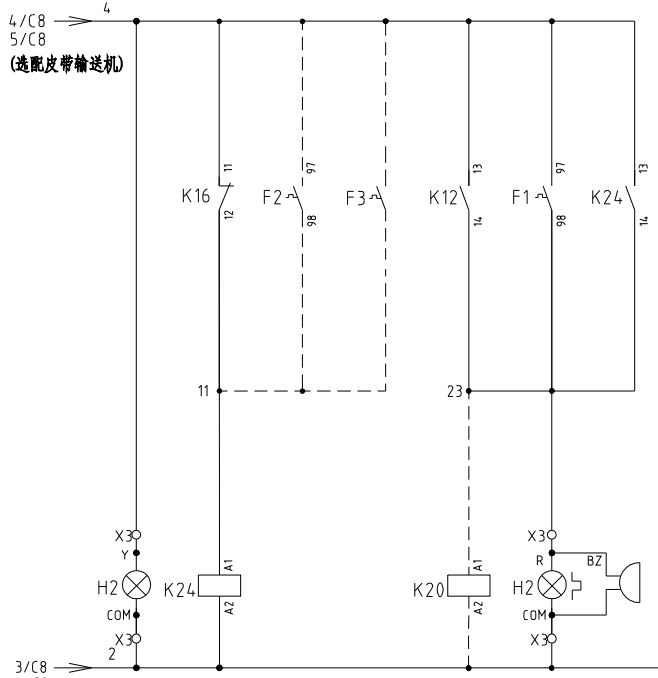

4/C8
5/C8
(选配皮带输送机)

3/C8
4/C8
(选配皮带输送机)

警报
黄灯
Alarm
Lamp
Yellow

故障报警
中间继电器
Fault
Middle
Relay

输送带
中间继电器
(选项)
Belt
Conveyor
Mid-Relay
(Option)

警报灯
Alarm
Lamp

蜂鸣器
Buzzer

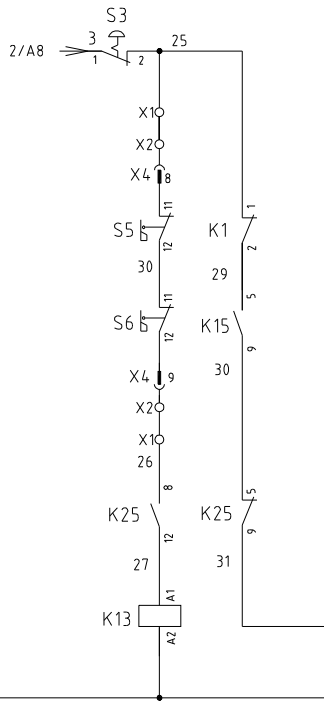

安全开关
中间继电器
Safety
Switch
Middle
Relay
后门

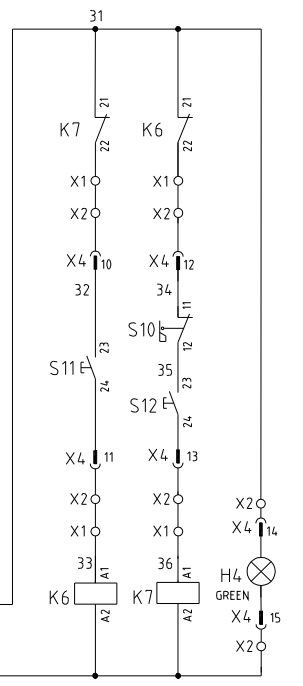

电动推杆正转
Motor
Contactor

电动推杆逆转
Motor
Contactor

指示灯
Indicate
Lamp

机型版本 Ver.E 注：当选配安全继电器时使用。

					制图		版号	E
					设计		核 准	
					校对		日期	20220805
标记	更改前	更改后	更改人	日期	审核		日期	20220805

标题 SG-50110B
控制电路图三

图号 SG-50110B-GB-400V-E-6

SHINI 信易电热机械股份有限公司
Shini Plastics Technologies, Inc.

比例	第 6 张
标准 GB	共 13 张
机器电压	3φ400V
机器频率	50Hz

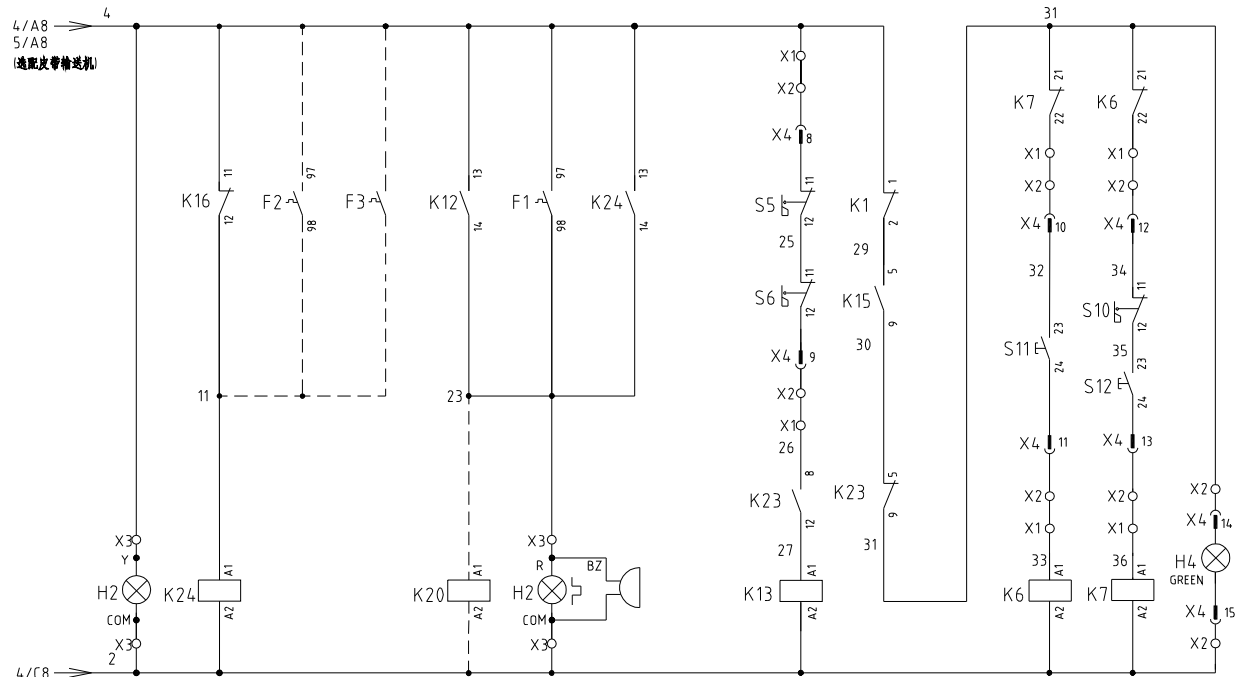

- | | | | | | | | | | |
|---------------------------|-------------------------------------|---|---|----------------------|---------------|--|------------------------------|------------------------------|-------------------------|
| 4/A8
5/A8
(选配皮带输送机) | 报警
黄灯
Alarm
Lamp
Yellow | 故障报警
中间继电器
Fault
Middle
Relay | 输送带
中间继电器
(选项)
Belt
Conveyor
Mid-Relay
(Option) | 警报灯
Alarm
Lamp | 蜂鸣器
Buzzer | 安全开关
中间继电器
Safety
Switch
Middle
Relay
后门 | 电动推杆正转
Motor
Contactor | 电动推杆反转
Motor
Contactor | 指示灯
Indicate
Lamp |
|---------------------------|-------------------------------------|---|---|----------------------|---------------|--|------------------------------|------------------------------|-------------------------|

机型版本 Ver.D

注：当不选配安全继电器时使用。

D	制图	版号	E	标题	SG-50110B	图号	SG-50110B-GB-400V-E-7	比例	第 7 张
	设计	核准		控制电路图三			标准	GB	共 13 张
	校对				信易电热机械股份有限公司	Shini Plastics Technologies, Inc.	机器电压	3φ400V	
	标记	更改前	更改后				更改人	日期	20220805

1

2

3

4

5

6

7

8

1 2 3 4 5 6 7 8

A

A

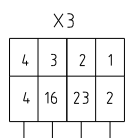
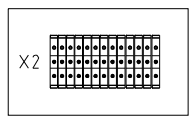

接警指示灯端子

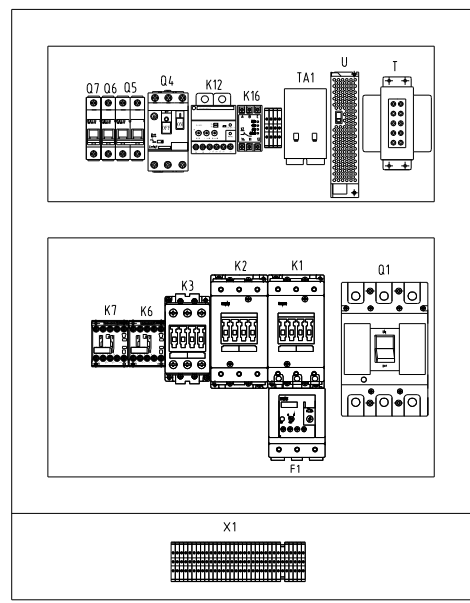

标准机型布局图

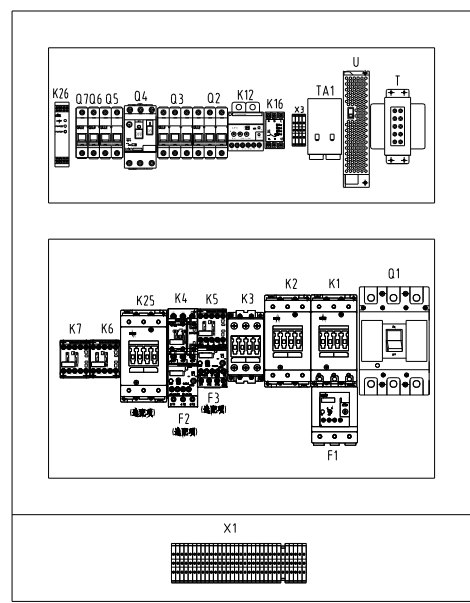

选配机型布局图

X4: 24P重载插件

①	56	⑬	36
②	57	⑭	31
③	58	⑮	2
④	59	⑯	8
⑤	-V	⑰	12
⑥	+V	⑱	2
⑦	48	⑲	13
⑧	25	⑳	
⑨	24	㉑	
⑩	32	㉒	
⑪	33	㉓	
⑫	34	㉔	

B

B

C

C

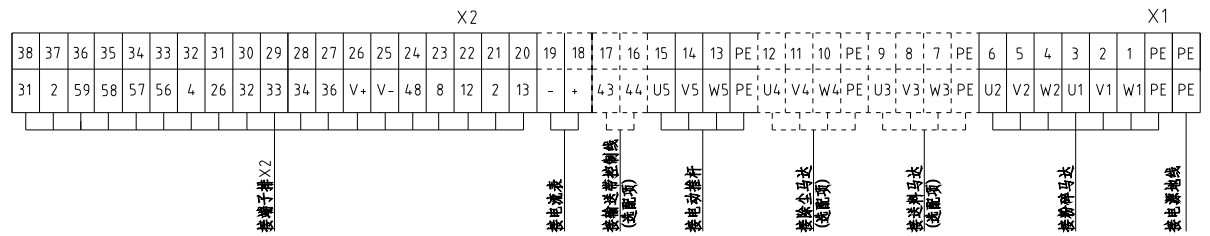
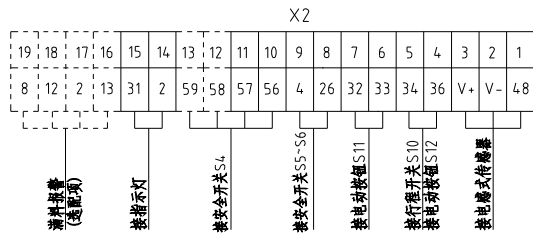

机型版本 Ver.E

注：当不选配安全继电器时56号端子改为4号，58、59号端子不接，25号端子改为4号，24号端子改为26号。

					制图	版号	E	标题	图号	比例	第 8 张
					设计	核		SG-50110B	SG-50110B-GB-400V-E-8	标准	共 13 张
					校对	准		信易电热机械股份有限公司 Shini Plastics Technologies, Inc.	机器电压	3φ400V	
标记	更改前	更改后	更改人	日期	审核	日期	20220805		机器频率	50Hz	

1 2 3 4 5 6 7 8

D

D

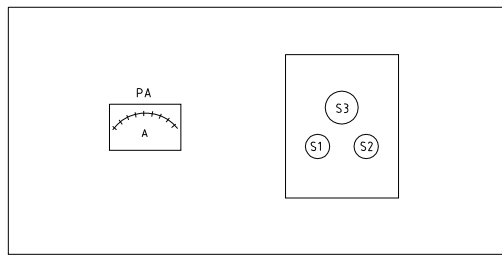

电控箱顶部

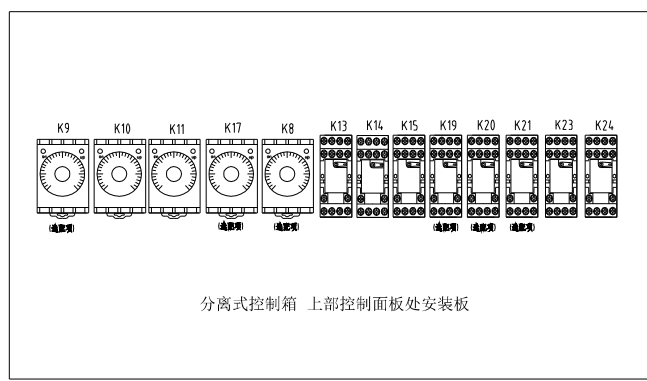
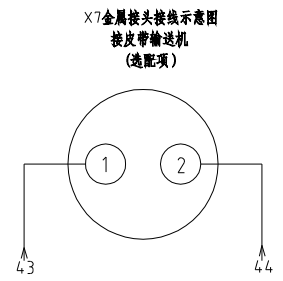
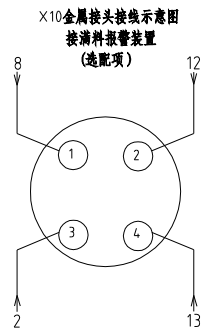

分离式控制箱 上部控制面板处安装板

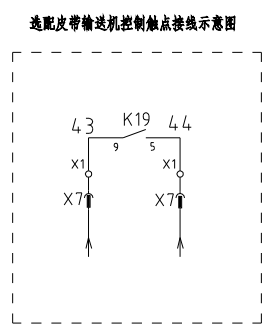

机型版本 Ver.E

				制图		版号	E
				设计		核 准	
				校对			
标记	更改前	更改后	更改人	日期	审核	日期	20220805

标题 SG-50110B
电气元件布置图二

图号 SG-50110B-GB-400V-E-9

SHINI 信易电热机械股份有限公司
Shini Plastics Technologies, Inc.

比例	GB	第 9 张
标准		共 13 张
机器电压	3φ400V	
机器频率	50Hz	

1		2		3		4		5		6		7		8		
序号/NO	符号/Symbol	名称/Name		制造商/Manufacturer		型号/Type		规格/Specification		数量/Number	物料编号/Material number		备注/Remark			
A	1	Q1	门连锁断路器/Gate circuit breaker		TECO		TAX-250L3160 3P		160A		1	YE40250300400				
	2		断路器外部操作把手/External operating handle		TECO		FB2R-CS1-C-D1(TAX-250)		----		1	YE90211200300				
	3	Q2	断路器/Circuit Breakers		TECO		BM-63C/3032S		32A		1	YE40303203000		(2)		
	4	Q3	断路器/Circuit Breakers		TECO		BM-63C/3006S		6A		1	YE40300603000		(4)		
	5	Q4	热磁断路器/Circuit-breaker		CHNT		NS2-25		1.6-2.5A		1	YE10162500100				
	6	Q5	断路器/Circuit Breakers		TECO		BM-63C/2003S 2P		3A		1	YE40200203000				
	7	Q6	断路器/Circuit Breakers		TECO		BM-63C/1010S 1P		10A		1	YE40101000100				
B	8	Q7	断路器/Circuit Breakers		TECO		BM-63C/1003S 1P		3A		1	YE40100203000				
	9	K1,K2	接触器/Contactor		SIEMENS		3RT5044-1AC20		65A 24VAC 50/60Hz		2	YE00504402600				
	10		辅助触点/Subsidiary Contactor		SIEMENS		3RH5921-1CA10		1NO		1	YE00592110000				
	11	K3	接触器/Contactor		SIEMENS		3RT5036-1AC20		50A 24VAC 50/60Hz		1	YE00503602600				
	12		辅助触点/Subsidiary Contactor		SIEMENS		3RH5921-1CA10		1NO		1	YE00592110000				
	13		辅助触点/Subsidiary Contactor		SIEMENS		3RH5921-1CA01		1NC		3	YE00592110100				
	14		辅助触点/Subsidiary Contactor		SIEMENS		3RH5921-1CA10		1NO		1	YE00592110000		(5)		
C	15	K4	接触器/Contactor		SIEMENS		3RT6027-1AC20		32A 24VAC 50/60Hz		1	YE00602702600		(2)		
	16		辅助触点/Auxiliary Contactor		SIEMENS		3RH6911-1AA10		1NO		1	YE00691110000		(2)		
	17	K5	接触器/Contactor		SIEMENS		3RT6015-1AB01		7A 24VAC 50/60Hz		1	YE00601502500		(4)		
	18	K6,K7	接触器/Contactor		SIEMENS		3RT6015-1AB02		7A 24VAC 50/60Hz		2	YE00601502600				
	19	K9	定时器/Timer		YUYUN		TRF-N		24VAC		1	YE86032400000		(2)		
	20	K10	定时器/Timer		YUYUN		TH3A-NAB/60S		24VAC		1	YE86602400300				
	21	K11	定时器/Timer		YUYUN		TH3A-NAB/3S-60M		24VAC		1	YE86123000000				
D	22	K13,K14,K23	中间继电器/Middle relay		Honeywell		GR-2C-AC24V		24VAC		3	YE03022400300				
	23	K14	中间继电器/Middle relay		Honeywell		GR-4C-AC24V		24VAC		1	YE03042400300		(5)		
	24	K15	中间继电器/Middle relay		WEIDMULLER		DRM270024LT		24VDC		1	YE03272400000				
	25	K12	电流继电器/Current relay		SCHNEIDER		LT4760M7A		220VAC 5-60A		1	YE04047600000				
机型版本 Ver.E		注: (1)表示非电控箱内材料; (2)表示送料风机选配件; (3)表示满料报警装置选配件; (4)表示除尘风机选配件; (5)表示搭配输送带时用; (6)表示安全继电器选配件。														
D					制图		版号 E		标题 SG-50110B		图号		比例		第 10 张	
					设计		核		电气元件明细表一		SG-50110B-GB-400V-E-10		标准 GB		共 13 张	
					校对		准		 信易电热机械股份有限公司 Shini Plastics Technologies, Inc.		机器电压		3φ400V			
	标记		更改前		更改后		更改人				日期 20220805		机器频率		50Hz	
1		2		3		4		5		6		7		8		

1	2		3	4	5	6	7	8		
序号/NO	符号/Symbol	名称/Name	制造商/Manufacturer	型号/Type	规格/Specification	数量/Number	物料编号/Material number	备注/Remark		
26	K16	错相继电器/Phase disorder protector	CHAOSHI	ABJ1-10W	380VAC 50/60Hz	1	YE03103800000			
27	K17	定时器/Timer	YUYUN	TRF-N	24 VAC	1	YE86032400000	(5)		
28	K18	定时器/Timer	YUYUN	TH3A-NAB/60S	24 VAC	1	YE86602400300	(5)		
29	K19,K20,K21	中间继电器/Middle realy	Honeywell	GR-2C-AC24V	24 VAC	3	YE03022400300	(5)		
30	K25	接触器/Contactor	SIEMENS	3RT5046-1AC20	24 V 50/60Hz	1	YE00504602600	(6)		
31		辅助触点/Subsidiary Contactor	SIEMENS	3RH5921-1CA01	1NC	1	YE00592110100	(6)		
32	K26	安全继电器/Safety relay	PILZ	PN0Z×2 8P	24 V AC/DC	1	YE04023000000	(6)		
33		辅助触点/Auxiliary Contactor	SIEMENS	3RH6911-1HA11	1NO+1NC	4	YE00691110100	(6)		
34	F1	热过载继电器/Overload relay	SIEMENS	3RU5146-4 JB0	45-63A	1	YE01514640000			
35	F2	热过载继电器/Overload relay	SIEMENS	3RU6126-4BB0	14-20A	1	YE01260140000	(2)		
36	F3	热过载继电器/Overload relay	SIEMENS	3RU6116-1BB0	14-2A	1	YE01160140000	(4)		
37	K24	中间继电器/Middle realy	Honeywell	GR-2C-AC24V	24 VAC	1	YE03022400300			
38	H2	三色警报灯/Alarm lamp	SHINI	红绿黄优先顺序+蜂鸣器	24 VAC/DC 50/60Hz	1	BL90002401520	(1)		
39	TA1	电流互感器/Current mutual inductanGB	RATIO	RCT-35	150/5A	1	YE04150500000			
40	PA	电流表/Galvanometry	SFIM	DH-670	150/5A	1	YE25671500000	(1)		
41	H4	指示灯/Indicate lamp	ABB	CL2-502G	24 VAC GREEY	1	YE83050200100	(1)		
42	S1(H1),S11,S12	启动按钮/Start button	SCHNEIDER	XB2BW33B1C	24 VAC	3	YE11233100000	(1)		
43	S2	停止按钮/Stop button	SCHNEIDER	XB2BA22C	400VAC	1	YE11222000000	(1)		
44	S3	急停按钮/Emergency stop button	SCHNEIDER	XB2BS542C	400VAC	1	YE11254200000	(1)		
45		触点块/Contact block	SCHNEIDER	ZB2BE102C	1NC	1	YE00210203100	(1)(6)		
46	H3	蜂鸣器/Buzzer	TEND	EA-2	24 VAC	1	YE84240200000	(1)(3)		
47	MS	料位开关/Feed position motor	SIPAI	SR-80	24 VAC	1	YE15802400100	(1)(3)		
48	S4,S5,S6	安全开关/Safety switch	SCHMERSAL	AZ 15ZVK-1476	AC-15	3	YE16147600100	(1)		
49	S5-S6	安全开关/Safety switch	SCHMERSAL	AZ 15ZVK-1476	AC-15	2	YE16147600100	(1)(6)		
50	S4	安全开关/Safety switch	SCHMERSRC	AZ16-02ZVRK-1476	AZ-16	1	YE16147600000	(1)(6)		
机型版本 Ver.E		注: (1)表示非电控箱内材料;(2)表示送料风机选配件;(3)表示满料报警装置选配件;(4)表示除尘风机选配件;(5)表示搭配输送带时用;(6)表示安全继电器选配件。								
				制图	版号 E	标题 SG-50110B		图号	比例	第 11 张
				设计	核	电气元件明细表二		SG-50110B-GB-400V-E-11	标准 GB	共 13 张
				校对	准	 信易电热机械股份有限公司 Shini Plastics Technologies, Inc.		机器电压	3φ400V	
标记	更改前	更改后	更改人	日期	日期			20220805	机器频率	50Hz
1	2		3	4	5	6	7	8		

1		2		3		4		5		6		7		8			
序号/NO	符号/Symbol	名称/Name		制造商/Manufacturer		型号/Type		规格/Specification		数量/Number	物料编号/Material number		备注/Remark				
51	S9	电感式传感器/Sensor		DELIN		DL-12		24VDC		1	YE15122400000		(1)				
52	S10	限位开关/Limit switch		SCHMERSAL		ZS 336-11Z		----		1	YE14332100000		(1)				
A	53	T	互感变压器/Transformer		BAIYUN		IN=400V/415V OUT=24/230V		350VA / 1500MA		1	YE70040008000		A			
	54	U	直流电源/DC power		MEAN WELL		NES-35-24		OUT=24VDC 1.5A		1	YE71352400100					
	55	X1	端子排/Terminal board		Honeywell		GK35PE		35mm ² PE		1	YE60003503500					
	56				Honeywell		GK16		16mm ²		6	YE60001603200					
	57				Honeywell		GK16PE		16mm ² PE		1	YE60001603500					
	58				Honeywell		SK2.5		2.5mm ²		21	YE60002503200					
	59				Honeywell		GK2.5PE		2.5mm ² PE		1	YE60002503400					
	60				Honeywell		SK2.5		2.5mm ²		3	YE60002503200		(2)			
B	61				Honeywell		GK2.5PE		2.5mm ² PE		1	YE60002503400		(2)			
	62				Honeywell		SK2.5		2.5mm ²		5	YE60002503200		(4)			
	63				Honeywell		GK2.5PE		2.5mm ² PE		1	YE60002503400		(4)			
	64				Honeywell		SK2.5		2.5mm ²		4	YE60002503200		(3)			
	65				Honeywell		SK2.5		2.5mm ²		2	YE60002503200		(5)			
	66	X2	端子排/Terminal board		Honeywell		SK2.5		2.5mm ²		13	YE60002503200					
	67	X3	端子排/Terminal board		Honeywell		SK2.5		2.5mm ²		4	YE60002503200					
	68		终端固定件E/GK系列						PCS		6.000	YE60000003900					
C	69	X4	重载接插件/Heavy duty connector		HARTING		24P+PE(公插)		24P		2	YE68002406300		(1)			
	70	X4	重载接插件/Heavy duty connector		HARTING		24P+PE(母座)		24P		2	YE68002407300		(1)			
	71	X7	金属接头/Metal tie in		SHINI		PLT-162-RR(公)		2P		1	YE68016200100		(1)(5)			
	72	X10	金属接头/Metal tie in		SHINI		PLT-254-PM		4P		1	YE68025400000		(1)(3)			
	73				----		PLT-254-RF		4P		1	YE68025400100		(1)(3)			
	74	M1	粉碎马达/Motor		----		----		400V 50Hz 45KW		1	----		(1)			
	75	M2	送料风机/Blower		SHINI		----		400V 50Hz 7.5KW		1	----		(1)(2)			
机型版本		Ver.E		注: (1)表示非电控箱内材料;(2)表示送料风机选配件;(3)表示满料报警装置选配件;(4)表示除尘风机选配件;(5)表示搭配输送带用时;(6)表示安全继电器选配件。													
D				制图		版号		E		标题		图号		比例		第 12 张	
				设计		核				SG-50110B		SG-50110B-GB-400V-E-12		标准		GB	
				校对		准				电气元件明细表三				机器电压		3φ400V	
标记		更改前		更改后		更改人		日期		20220805		SHINI 信易電熱機械股份有限公司 Shini Plastics Technologies, Inc.		机器频率		50Hz	
1		2		3		4		5		6		7		8			

