

机型版本 Ver.B

					制图		版本号	A	标题	SG-L17	图号	SG-L17-GB-400V-A-1	比例	第 1 张
					设计		核准		电气原理图一				标准	共 3 张
					校对		核准						机器电压	3/N/400V
标记	更改前	更改后	更改人	日期	审核		日期	2024.05.15					机器频率	50Hz



信易电热机械股份有限公司  
Shini Plastics Technologies, Inc.

1

2

3

4

5

6

7

8

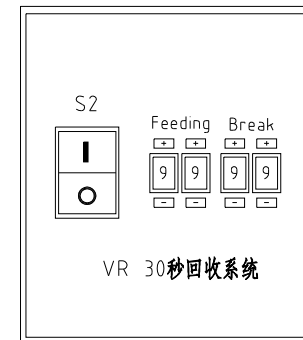
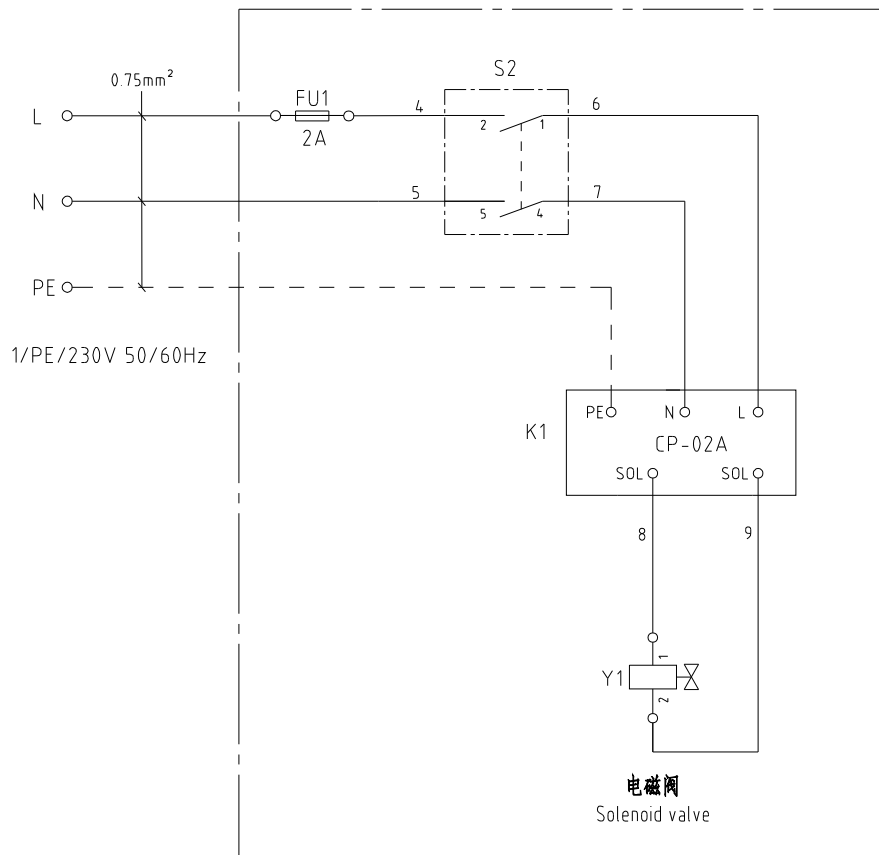

机型版本 Ver.B

选配VR立即回收装置。

					制图		版号	A	标题	SG-L17	图号	SG-L17-GB-400V-A-2	比例	第 2 张
					设计		核		电气原理图二				标准	GB
					校对		准		 <b>信易電熱機械股份有限公司</b> <b>Shini Plastics Technologies, Inc.</b>			机器电压	3/N/400V	
标记	更改前	更改后	更改人	日期	审核		日期	2024.05.15		机器频率	50Hz			

1

2

3

4

5

6

7

8

1		2		3		4		5		6		7		8				
序号/NO	符号/Symbol	名称/Name	制造商/Manufacturer	型号/Type	规格/Specification	单位/unit	数量/Number	物料编号/Material number	备注/Remark									
1	FU	线型保险/Fuse Box	SHINI	----	2A	PCS	1	YE46000200000	(3)									
2	Q1	热磁断路器/Circuit-breaker	CHNT	NS2-25	2.5-4A	PCS	1	YE10250400100	(1)									
3		欠压脱扣器/Undervoltage release	CHNT	NS2-UV220	220V	PCS	1	YE40222000900	(1)									
4		防水安装盒/Waterproof-box	CHNT	NS2-MC01	----	PCS	1	YR40012000000	(1)									
5	Q2	热磁断路器/Circuit-breaker	CHNT	NS2-25	1.0-16A	PCS	1	YE10011600000	(1)(2)									
6		防水安装盒/Waterproof-box	CHNT	NS2-MC01	----	PCS	1	YR40012000000	(1)(2)									
7	S1	安全开关/Safety switch	SCHMERSRC	TEND/TZ-9212	AZ-15	PCS	1	YE16921200000	(1)									
8	S2	切替开关/Safety switch	----	R210-C5LBW4P	10A 250V	PCS	1	YE10210400000	(3)									
9	K1	VR拨码器/Time Dialer	YUYUN	CP-02A	AC220V	PCS	1	YE80222000600	(3)									
10		电线0.75*1C*200M红色				M	3	YE50750100000	(1)									
11		端子1.25-4Y(1000PCS/包)				PAC	0.016	YE60100440200	(1)									
12		管形端子E1008				PCS	8	YE60100800200	(1)									
13		电缆锁头PG9				PCS	1	YE67000940000	(1)									
14		电缆线1.5*4C*1.1M				BA	1	BE51150403250	(1)									
15		电缆线1.5*4C*4M				BA	1	BE51150400250	(1)									
16		电线0.75*3C*4M(中性线(零线)使用蓝色)				M	4	YE50050300100	(1)									
17		电缆线1.5*4C*1.1M				BA	2	BE51150403250	(1)(2)									
18		电线0.75*3C*4M(中性线(零线)使用蓝色)				M	4	YE50050300100	(3)									
19	Y	电磁阀/Solenoid valve	AIRTAC	----	4V210-08/AC220V	PCS	1	----	(1)(3)									
02	M1	粉碎电机/Granulating Motor	SHIYUAN	1.1kW	400V 50Hz	PCS	1	----	(1)									
21	M2	吸料风机/Solution blower	REXCHIP	0.55KW	400V 50Hz	PCS	1	-----	(1)(2)									
<p>机型版本 Ver.B 注：(1)表示非电控箱安装；(2)表示(PC)或(PR)送料风机选配件；(3)选配VR立即回收装置。</p>																		
标记		更改前	更改后	更改人	日期	审核	日期	2024.05.15	 <b>信易電熱機械股份有限公司</b> <b>Shini Plastics Technologies, Inc.</b>		标题 SG-L17 电气元件明细表		图号 SG-L17-GB-400V-A-3		比例 第 3 张 标准 GB 共 3 张		机器电压 3/N/400V 机器频率 50Hz	

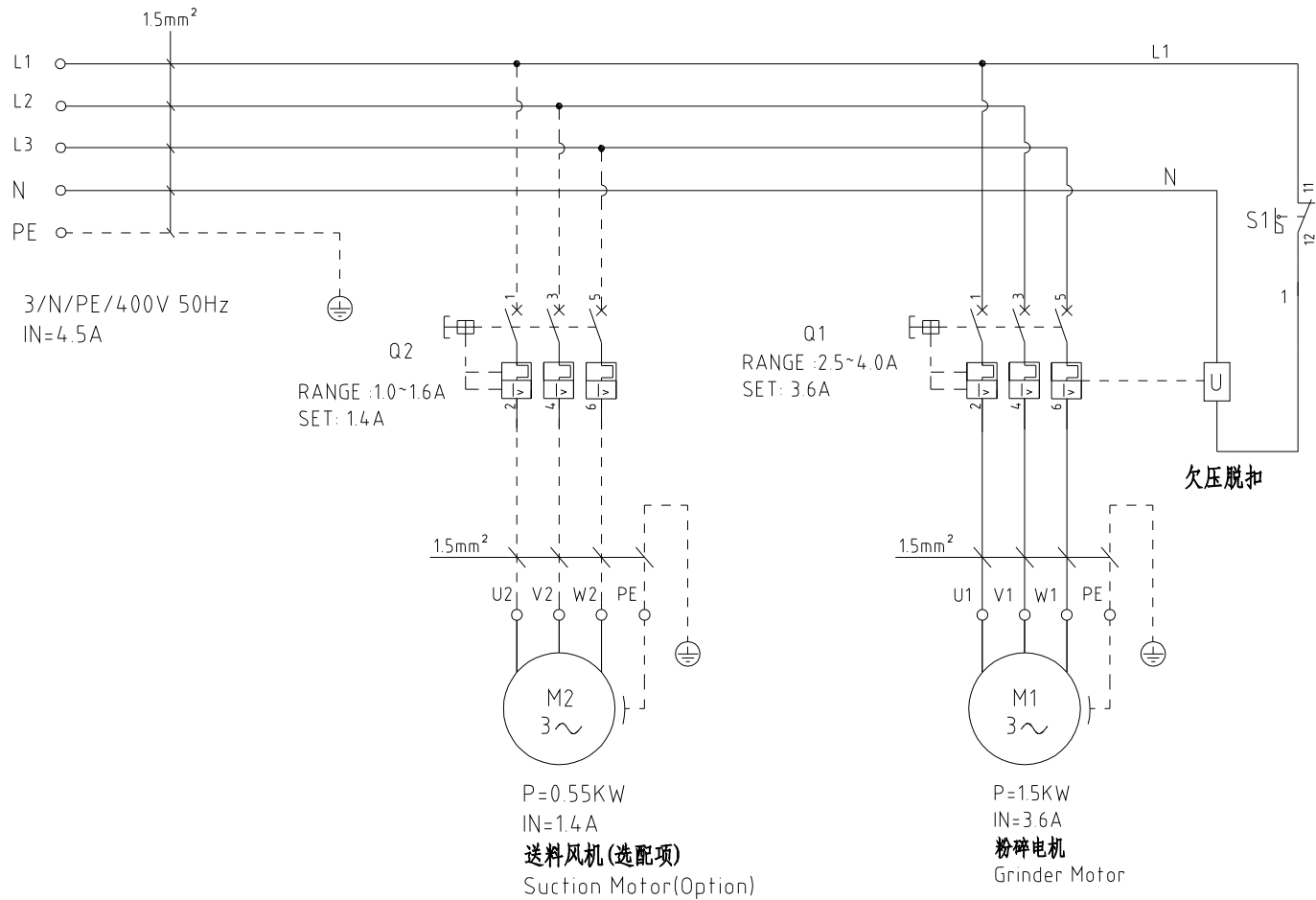

机型版本 Ver.B

					制图		版本号	A	标题	SG-L27	图号	SG-L27-GB-400V-A-1	比例	第 1 张
					设计		核准		电气原理图一				标准	共 3 张
					校对		核准						机器电压	3/N/400V
标记	更改前	更改后	更改人	日期	审核		日期	2024.05.15	<b>SHINI</b> 信易电热机械股份有限公司 Shini Plastics Technologies, Inc.				机器频率	50Hz

1 2 3 4 5 6 7 8

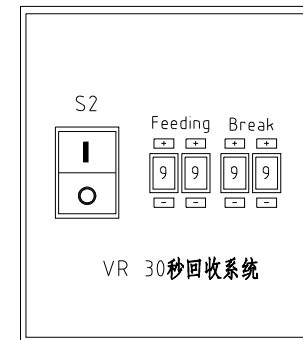
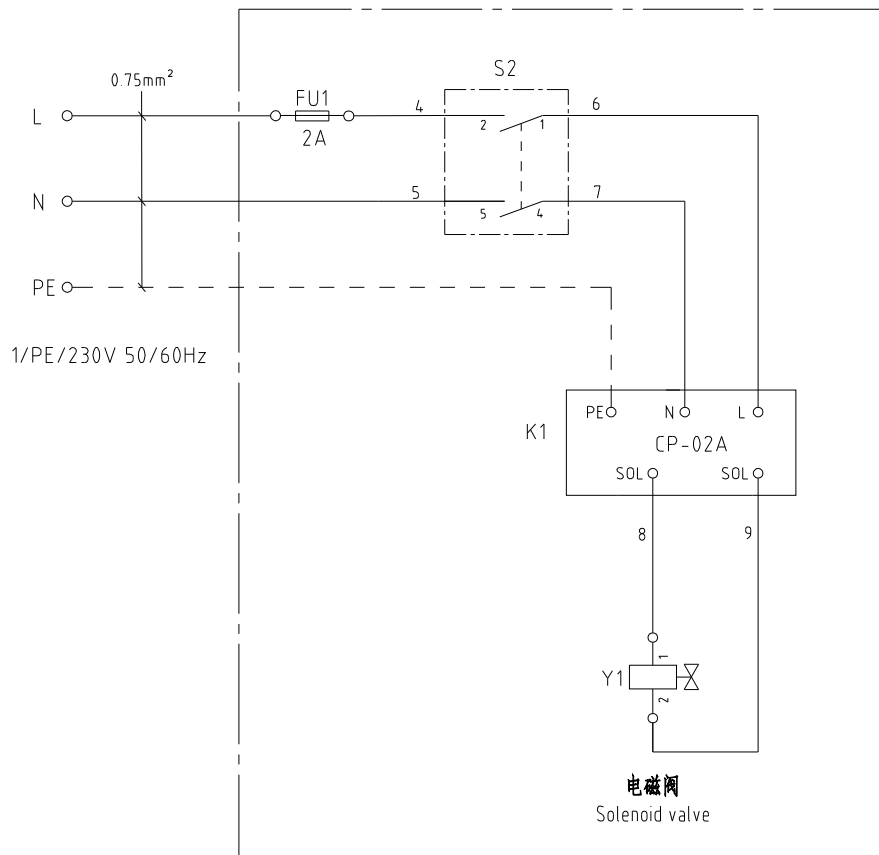

机型版本 Ver.B

选配VR立即回收装置。

					制图		版号	A	标题	SG-L27	图号	SG-L27-GB-400V-A-2	比例	第 2 张
					设计		核		电气原理图二				标准	共 3 张
					校对		准		 信易電熱機械股份有限公司 Shini Plastics Technologies, Inc.			机器电压	3/N/400V	
标记	更改前	更改后	更改人	日期	审核	日期	2024.05.15			机器频率	50Hz			

1

2

3

4

5

6

7

8

1		2		3		4		5		6		7		8							
序号/NO	符号/Symbol	名称/Name	制造商/Manufacturer	型号/Type	规格/Specification	单位/unit	数量/Number	物料编号/Material number	备注/Remark												
1	FU	线型保险/Fuse Box	SHINI	----	2A	PCS	1	YE46000200000	(3)												
2	Q1	热磁断路器/Circuit-breaker	CHNT	NS2-25	2.5-4A	PCS	1	YE10250400100	(1)												
3		欠压脱扣器/Undervoltage release	CHNT	NS2-UV220	220V	PCS	1	YE40222000900	(1)												
4		防水安装盒/Waterproof-box	CHNT	NS2-MC01	----	PCS	1	YR40012000000	(1)												
5	Q2	热磁断路器/Circuit-breaker	CHNT	NS2-25	1.0-16A	PCS	1	YE10011600000	(1)(2)												
6		防水安装盒/Waterproof-box	CHNT	NS2-MC01	----	PCS	1	YR40012000000	(1)(2)												
7	S1	安全开关/Safety switch	SCHMERSRC	TEND/TZ-9212	AZ-15	PCS	1	YE16921200000	(1)												
8	S3	切替开关/Safety switch	----	R210-C5LBW4P	10A 250V	PCS	1	YE10210400000	(3)												
9	K1	VR拨码器/Time Dialer	YUYUN	CP-02A	AC220V	PCS	1	YE80222000600	(3)												
10		电线0.75*1C*200M红色				M	3	YE50750100000	(1)												
11		端子1.25-4Y(1000PCS/包)				PAC	0.016	YE60100440200	(1)												
12		管形端子E1008				PCS	8	YE60100800200	(1)												
13		电缆锁头PG9				PCS	1	YE67000940000	(1)												
14		电缆线1.5*4C*1.1M				BA	1	BE51150403250	(1)												
15		电缆线1.5*4C*4M				BA	1	BE51150400250	(1)												
16		电线0.75*3C*4M(中性线(零线)使用蓝色)				M	4	YE50050300100	(1)												
17		电缆线1.5*4C*1.1M				BA	2	BE51150403250	(1)(2)												
18		电线0.75*3C*4M(中性线(零线)使用蓝色)				M	4	YE50050300100	(3)												
19	Y	电磁阀/Solenoid valve	AIRTAC	----	4V210-08/AC220V	PCS	1	----	(1)(3)												
02	M1	粉碎电机/Granulating Motor	SHIYUAN	1.5kW	400V 50Hz	PCS	1	----	(1)												
21	M2	吸料风机/Solution blower	REXCHIP	0.55KW	400V 50Hz	PCS	1	-----	(1)(2)												
注: (1)表示非电控箱安装; (2)表示(PC)或(PR)送料风机选配件; (3)选配VR立即回收装置.																					
机型版本 Ver.B																					
				制图		版号		A		标题		SG-L27		图号		SG-L27-GB-400V-A-3		比例		第 3 张	
				设计		核准				电气元件明细表						标准		GB		共 3 张	
				校对						 <b>信易電熱機械股份有限公司</b> <b>Shini Plastics Technologies, Inc.</b>				机器电压		3/N/400V					
标记		更改前		更改后		更改人		日期				2024.05.15		机器频率		50Hz					
1		2		3		4		5		6		7		8							

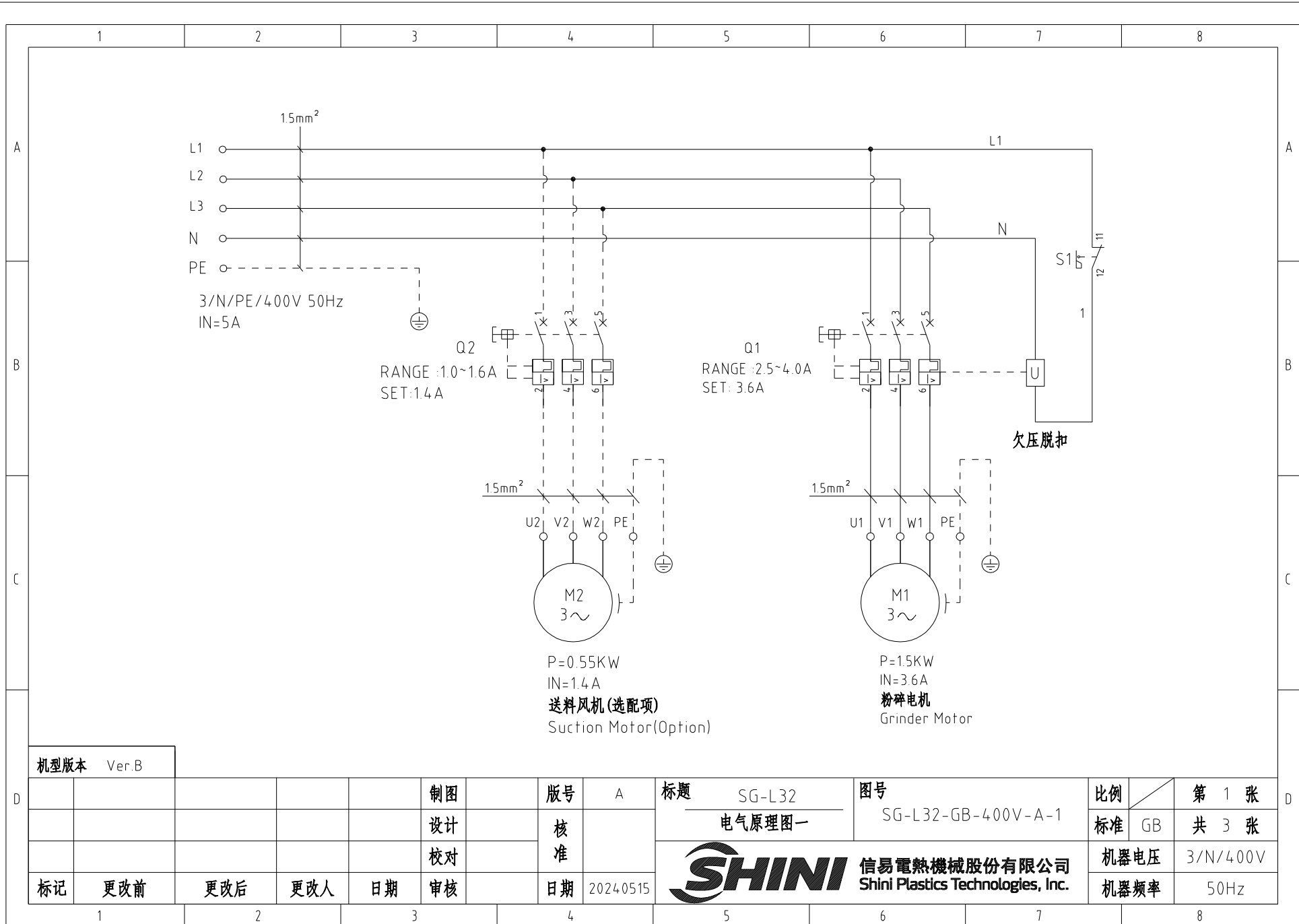

1/PE/230V 50/60Hz

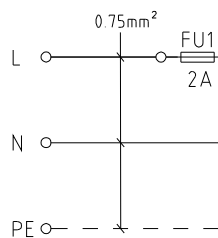

注：VR立即回收装置须单独接230V电源

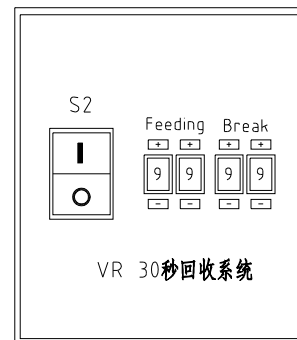
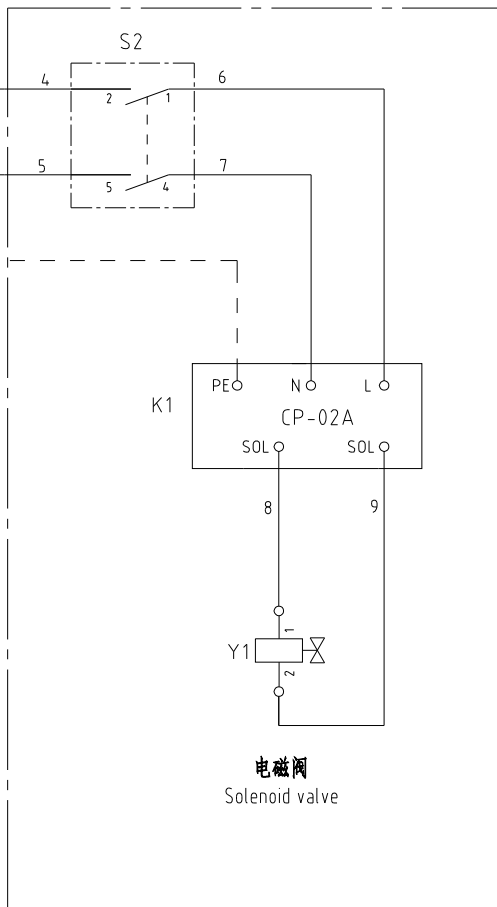

机型版本 Ver.B

选配VR立即回收装置。

					制图		版号	A	标题	SG-L32	图号	SG-L32-GB-400V-A-2	比例	第 2 张
					设计		核准		电气原理图二				标准	共 3 张
					校对				 信易電熱機械股份有限公司 Shini Plastics Technologies, Inc.				机器电压	3/N/400V
标记	更改前	更改后	更改人	日期	审核		日期	2024.05.15						机器频率

1

2

3

4

5

6

7

8



1		2		3		4		5		6		7		8		
序号/NO	符号/Symbol	名称/Name	制造商/Manufacturer	型号/Type	规格/Specification	单位/unit	数量/Number	物料编号/Material number	备注/Remark							
0	FU	线型保险/Fuse Box	SHINI	----	2A	PCS	1	YE46000200000	(3)							
A	1	Q1	热磁断路器/Circuit-breaker	CHNT	NS2-25	2.5-4A	PCS	1	YE10250400100	(1)						
	2		欠压脱扣器/Undervoltage release	CHNT	NS2-UV220	220V	PCS	1	YE40222000900	(1)						
	3		防水安装盒/Waterproof-box	CHNT	NS2-MC01	----	PCS	1	YR40012000000	(1)						
	4	Q2	热磁断路器/Circuit-breaker	CHNT	NS2-25	1.1-16A	PCS	1	YE10011600000	(1)(2)						
	5		防水安装盒/Waterproof-box	CHNT	NS2-MC01	----	PCS	1	YR40012000000	(1)(2)						
	6	S1	安全开关/Safety switch	SCHMERSRC	TEND/TZ-9212	AZ-15	PCS	1	YE16921200000	(1)						
B	8	S2	切替开关/Safety switch	----	R210-C5LBW4P	10A 250V	PCS	1	YE10210400000	(3)						
	9	K1	VR拨码器/Time Dialer	YUYUN	CP-02A	AC220V	PCS	1	YE80222000600	(3)						
	10		电线0.75*1C*200M红色				M	3	YE50750100000	(1)						
	11		端子1.25-4Y(1000PCS/包)				PAC	0.016	YE60100440200	(1)						
	12		管形端子E1008				PCS	8	YE60100800200	(1)						
	13		电缆锁头PG9				PCS	1	YE67000940000	(1)						
	14		电缆线1.5*4C*1.1M				BA	1	BE51150403250	(1)						
	15		电缆线1.5*5C*4M				BA	1	BE51154700050	(1)						
C	16		电线0.75*3C*4M(中性线(零线)使用蓝色)				M	4	YE50050300100	(1)						
	17		电缆线1.5*4C*1.1M				BA	2	BE51150403250	(1)(2)						
	18		电线0.75*3C*4M(中性线(零线)使用蓝色)				M	4	YE50050300100	(3)						
	19	Y	电磁阀/Solenoid valve	AIRTAC	----	4V210-08/AC220V	PCS	1	----	(3)						
	20	M1	粉碎电机/Granulating Motor	SHIYUAN	1.5KW	400V 50Hz	PCS	1	-----	(1)						
	21	M2	吸料风机/Solution blower	REXCHIP	0.55KW	400V 50Hz	PCS	1	-----	(1)(2)						
<p>机型版本 Ver.B 注：(1)表示非电控箱安装；(2)表示(PC)或(PR)送料风机选配件；(3)选配VR立即回收装置。</p>																
D	制图		版号		A		标题		SG-L32		图号		比例		第 3 张	
	设计		核准				电器元件明细表		SG-L32-GB-400V-A-3		标准		GB		共 3 张	
	校对						 <b>信易電熱機械股份有限公司</b> <b>Shini Plastics Technologies, Inc.</b>		机器电压		3/N/400V					
	标记		更改前		更改后				更改人		机器频率		50Hz			
1		2		3		4		5		6		7		8		

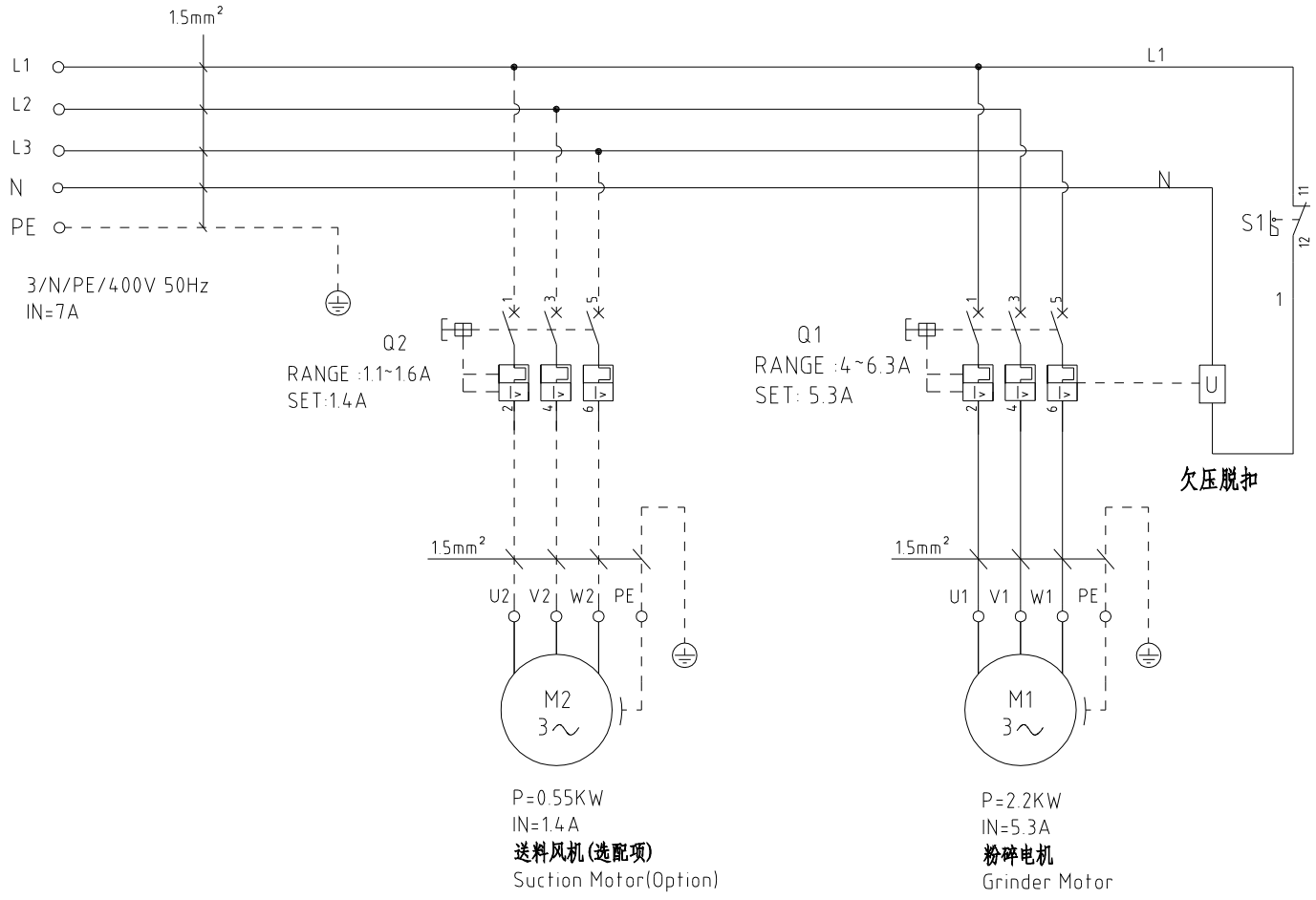

机型版本 Ver.B

					制图		版号	A
					设计		核准	
					校对		核准	
标记	更改前	更改后	更改人	日期	审核		日期	2024.05.15

标题 SG-L43  
电气原理图一

图号 SG-L43-GB-400V-A-1

**SHINI** 信易电热机械股份有限公司  
Shini Plastics Technologies, Inc.

比例		第 1 张
标准	GB	共 2 张
机器电压	3/N/400V	
机器频率	50Hz	

1 2 3 4 5 6 7 8

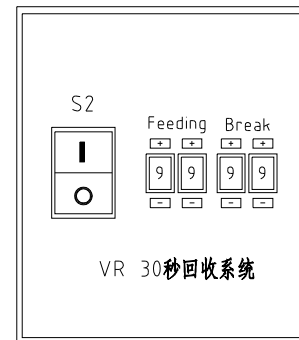
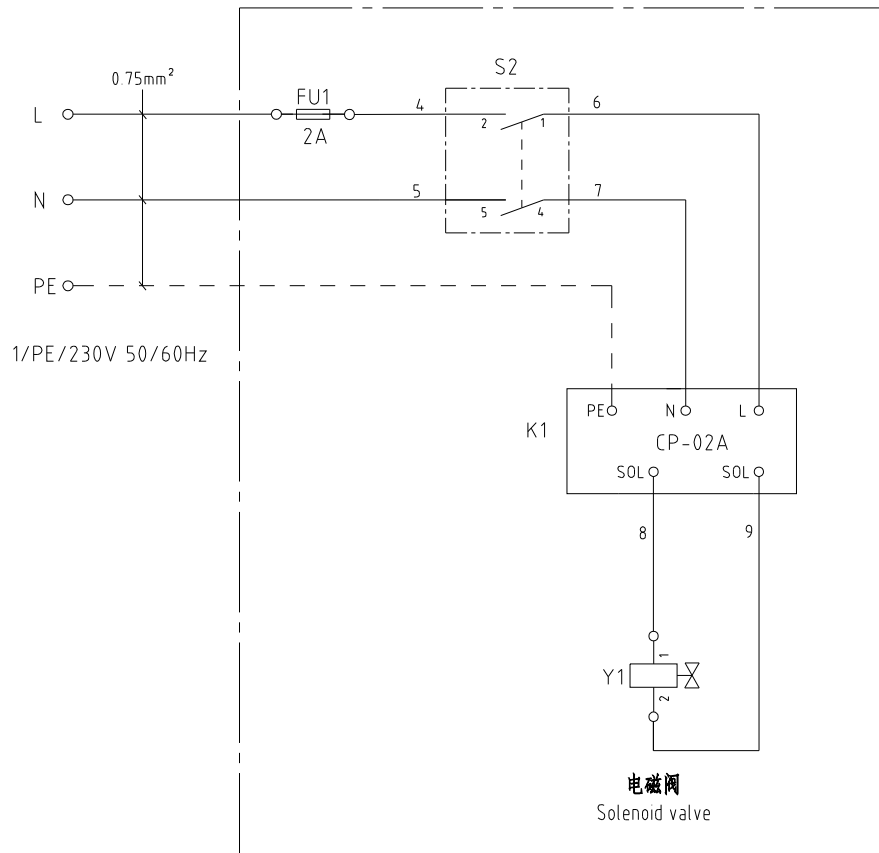

机型版本 Ver.A

注：选配VR立即回收装置须单独接230V电源

					制图		版号	A	标题	SG-L43	图号	SG-L43-GB-400V-A-2	比例	第 2 张
					设计		核		电气原理图二				标准	GB
					校对		准		 <b>信易電熱機械股份有限公司</b> <b>Shini Plastics Technologies, Inc.</b>			机器电压	3/N/400V	
标记	更改前	更改后	更改人	日期	审核	日期	2024.05.15			机器频率	50Hz			

1

2

3

4

5

6

7

8

1		2		3		4		5		6		7		8		
序号/NO	符号/Symbol	名称/Name	制造商/Manufacturer	型号/Type	规格/Specification	单位/unit	数量/Number	物料编号/Material number	备注/Remark							
1	FU1	线型保险/Fuse Box	SHINI	----	2A	PCS	1	YE46000200000	(3)							
2	Q1	热磁断路器/Circuit-breaker	CHNT	NS2-25	4-6.3A	PCS	1	YE40406300000	(1)							
3		欠压脱扣器/Undervoltage release	CHNT	NS2-UV220	220V	PCS	1	YE40222000900	(1)							
4		防水安装盒/Waterproof-box	CHNT	NS2-MC01	----	PCS	1	YR40012000000	(1)							
5	Q2	热磁断路器/Circuit-breaker	CHNT	NS2-25	1.6-2.5A	PCS	1	YE10162500100	(1) (2)							
6		防水安装盒/Waterproof-box	CHNT	NS2-MC01	----	PCS	1	YR40012000000	(1) (2)							
7	S1	安全开关/Safety switch	SCHMERSRC	TEND/TZ-9212	AZ-15	PCS	1	YE16921200000	(1)							
8	S2	切替开关/Safety switch	----	R210-C5LBW4P	10A 250V	PCS	1	YE10210400000	(3)							
9	K1	VR拨码器/Time Dialer	YUYUN	CP-02A	AC220V	PCS	1	YE80222000600	(3)							
10		电线0.75*1C*200M红色				M	3	YE50750100000	(1)							
11		端子1.25-4Y(1000PCS/包)				PAC	0.016	YE60100440200	(1)							
12		管形端子E1008				PCS	8	YE60100800200	(1)							
13		电缆锁头PG9				PCS	1	YE67000940000	(1)							
14		电缆线1.5*4C*1.1M				BA	1	BE51150403250	(1)							
15		电缆线1.5*4C*4M				BA	1	BE51154700050	(1)							
16		电缆线1.5*4C*1.1M				BA	2	BE51150403250	(1) (2)							
17		电线0.75*3C*4M(中性线(零线)使用蓝色)				M	4	YE50050300100	(3)							
18	Y	电磁阀/Solenoid valve	AIRTAC	----	210-08/AC220V	PCS	1	----	(3)							
19	M1	粉碎电机/Granulating Motor	SHIYUAN	2.2kW	400V 50Hz	PCS	1	----	(1)							
20	M2	吸料风机/Solution blower	REXCHIP	0.55KW	400V 50Hz	PCS	1	-----	(1) (2)							
<p>机型版本 Ver.B 注：(1)表示非电控箱安装；(2)表示(PC)或(PR)送料风机选配件；(3)选配VR立即回收装置。</p>																
制图		版号		A		标题		SG-L43		图号		比例		第 3 张		
设计		核				电气元件明细表		SG-L43-GB-400V-A-3		标准		GB		共 3 张		
校对		准				 <b>信易電熱機械股份有限公司</b> <b>Shini Plastics Technologies, Inc.</b>		机器电压		3/N/400V						
标记		日期		2024.05.15				机器频率		50Hz						
1	更改前	更改后	更改人	日期	审核	日期										