

机型版本 Ver.B

				制图		版号 A		标题 SCD-40Ux2-80H		图号		比例		第 1 张			
				设计		核准		主电路图一		SCD-40Ux2-80H-CE-230V-A-1		标准 CE		共 10 张			
				校对		核准		 信易電熱機械股份有限公司 Shini Plastics Technologies, Inc.		机器电压		3φ230V					
标记		更改前		更改后		更改人				日期		20240520		机器频率		50Hz	

1 2 3 4 5 6 7 8

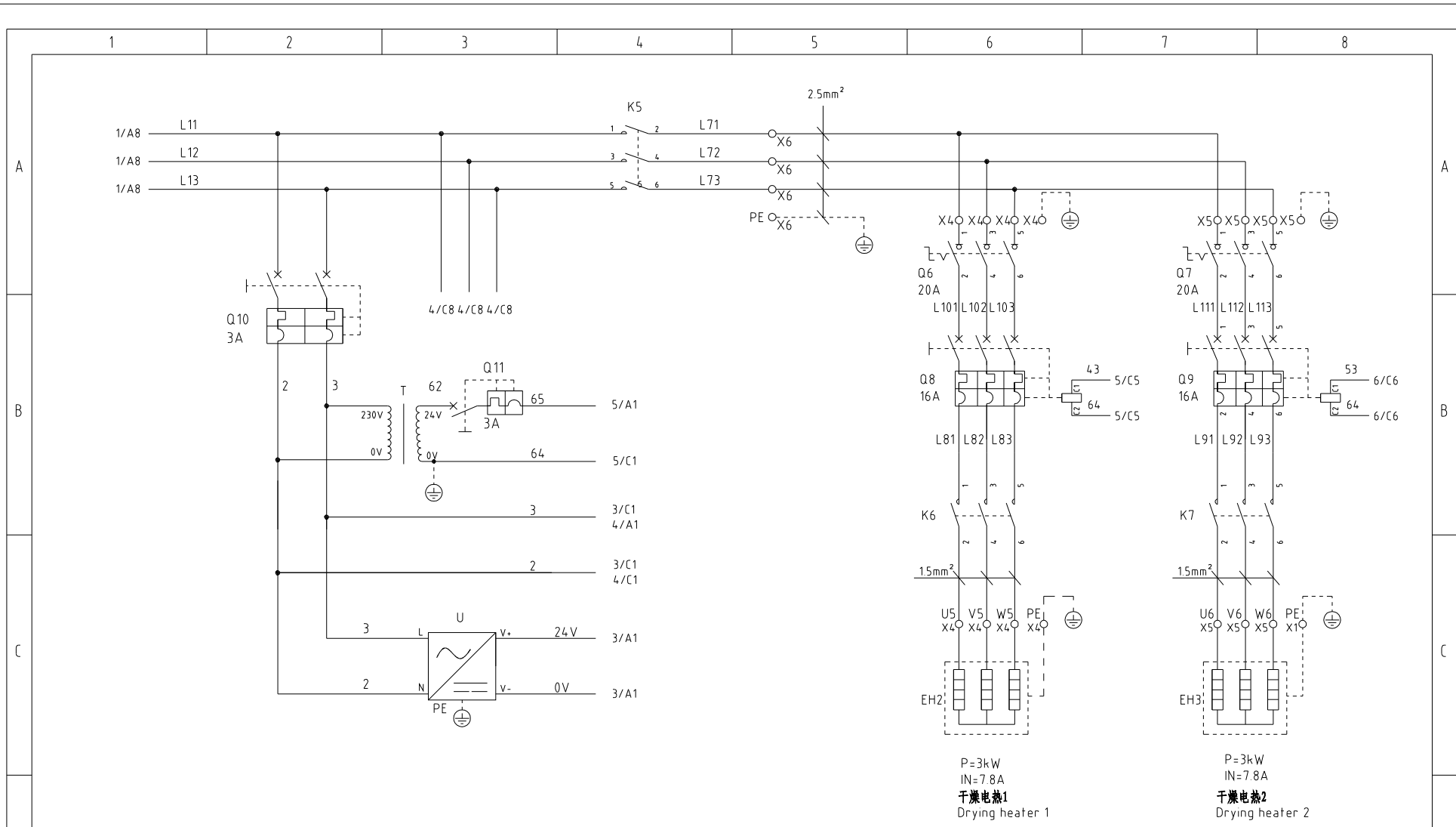

P=3kW
IN=7.8A
干燥电热1
Drying heater 1

P=3kW
IN=7.8A
干燥电热2
Drying heater 2

机型版本 Ver.B						制图	版号	A	标题	SCD-40U×2-80H	图号	比例	第 2 张
						设计	核准		主电路图二	SCD-40U×2-80H-CE-230V-A-2	标准	CE	共 10 张
						校对	核准		 信易电热机械股份有限公司 Shini Plastics Technologies, Inc.	机器电压		3φ230V	
标记	更改前	更改后	更改人	日期	审核	日期	2024.05.20	机器频率		50Hz			

1 2 3 4 5 6 7 8

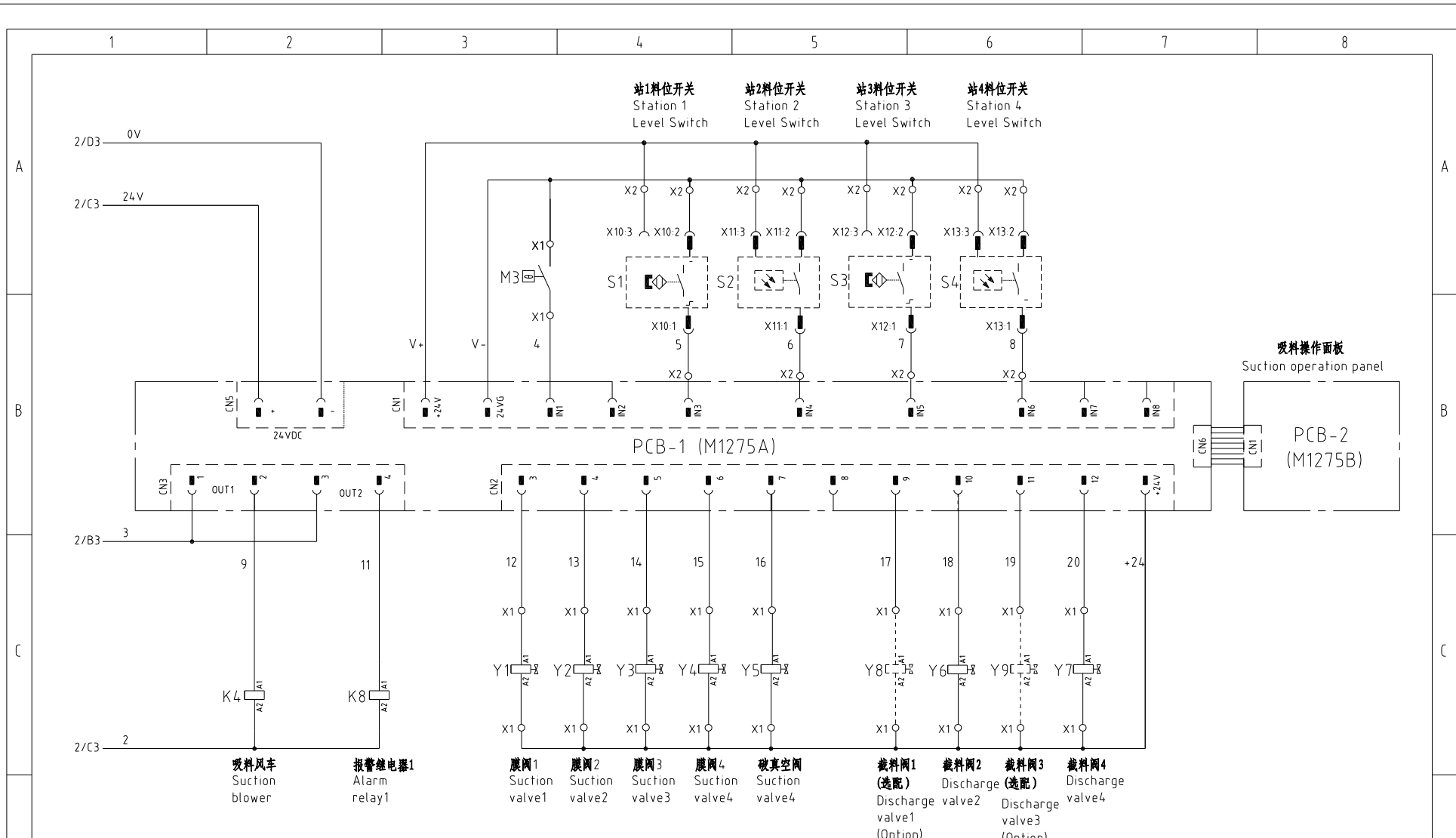

机型版本 Ver.B

					制图	版号	A	标题	SCD-40Ux2-80H	图号	SCD-40Ux2-80H-CE-230V-A-3	比例	第 3 张
					设计	核准		控制电路图一				标准	CE
					校对	核准		 信易电热机械股份有限公司 Shini Plastics Technologies, Inc.				机器电压	3φ230V
标记	更改前	更改后	更改人	日期	审核	日期	2024.05.20						机器频率

1

2

3

4

5

6

7

8

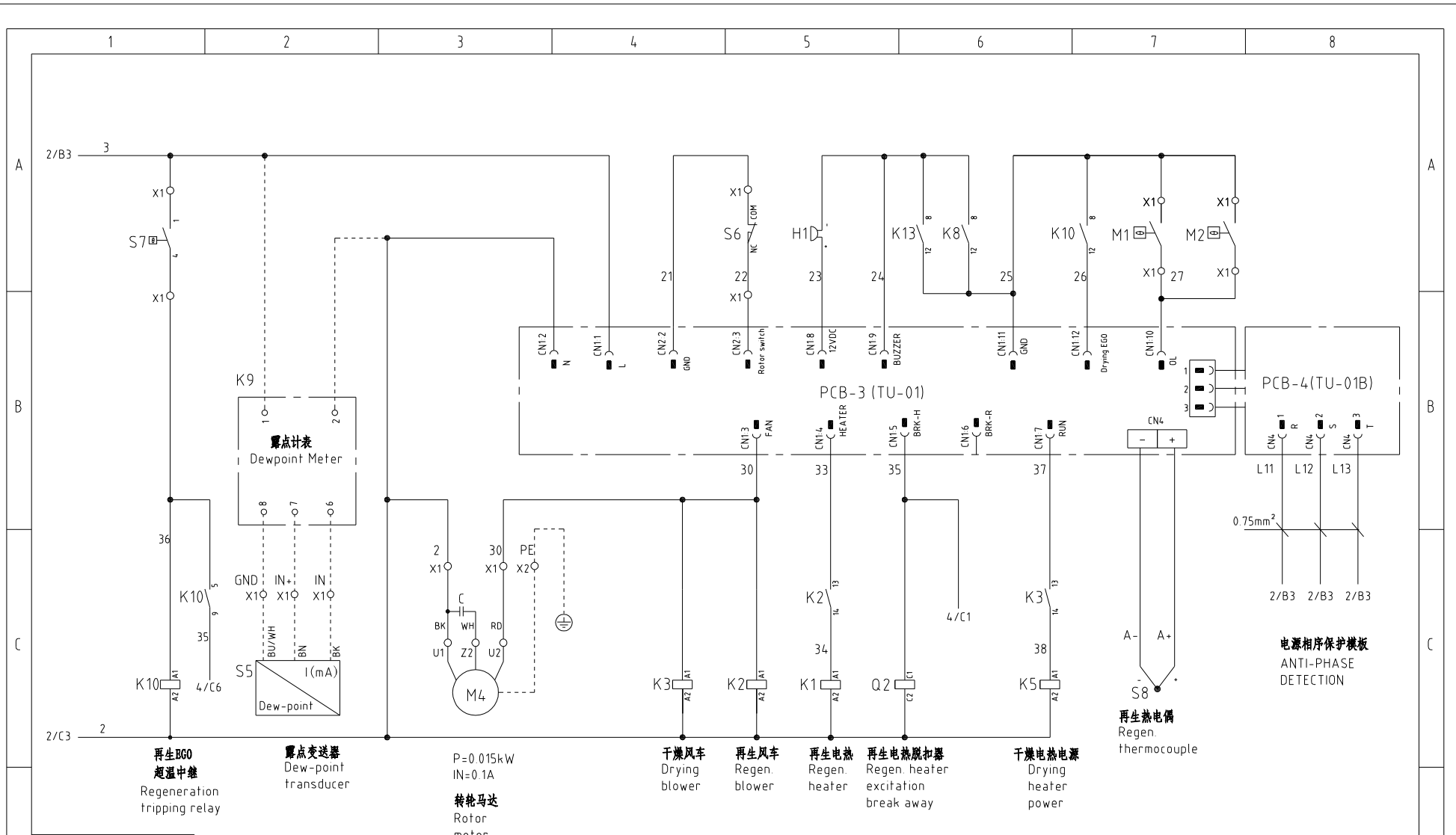

机型版本 Ver. B

				制图	版号	A	标题	SCD-40Ux2-80H	图号	比例	第 4 张
				设计	核准		控制电路图二	SCD-40Ux2-80H-CE-230V-A-4	标准	CE	共 10 张
				校对	核准		 信易电热机械股份有限公司 Shini Plastics Technologies, Inc.	机器电压		3φ230V	
标记	更改前	更改后	更改人	日期	审核	日期		2024.05.20	机器频率		50Hz

1

2

3

4

5

6

7

8

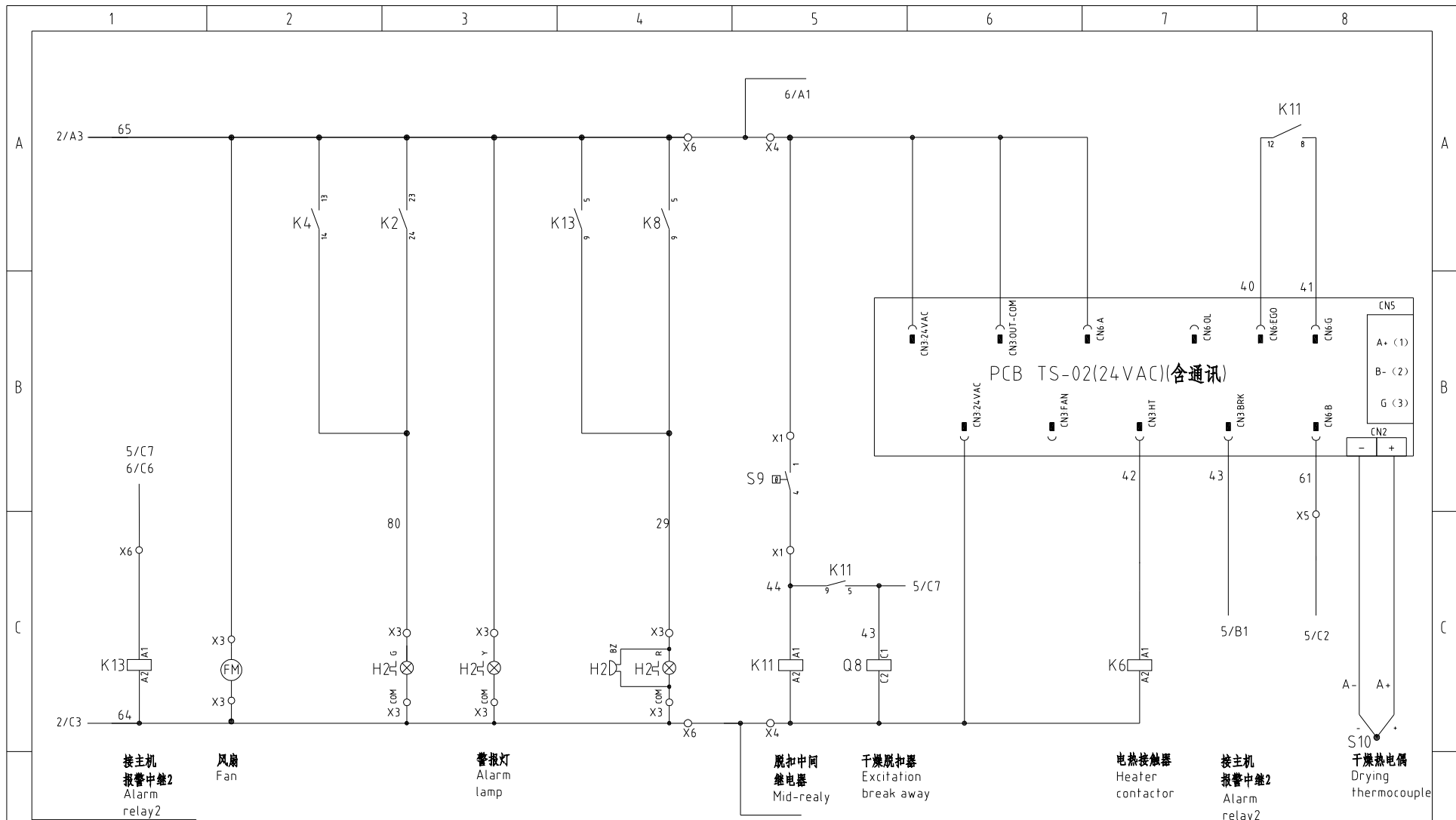

机型版本 Ver.B						制图	版号	A	标题	SCD-40Ux2-80H	图号	比例	第 5 张
						设计	核准		控制电路图三	SCD-40Ux2-80H-CE-230V-A-5	标准	CE	共 10 张
						校对	核准		 信易电热机械股份有限公司 Shini Plastics Technologies, Inc.	机器电压		3φ230V	
标记	更改前	更改后	更改人	日期	审核	日期	2024.05.20	机器频率		50Hz			

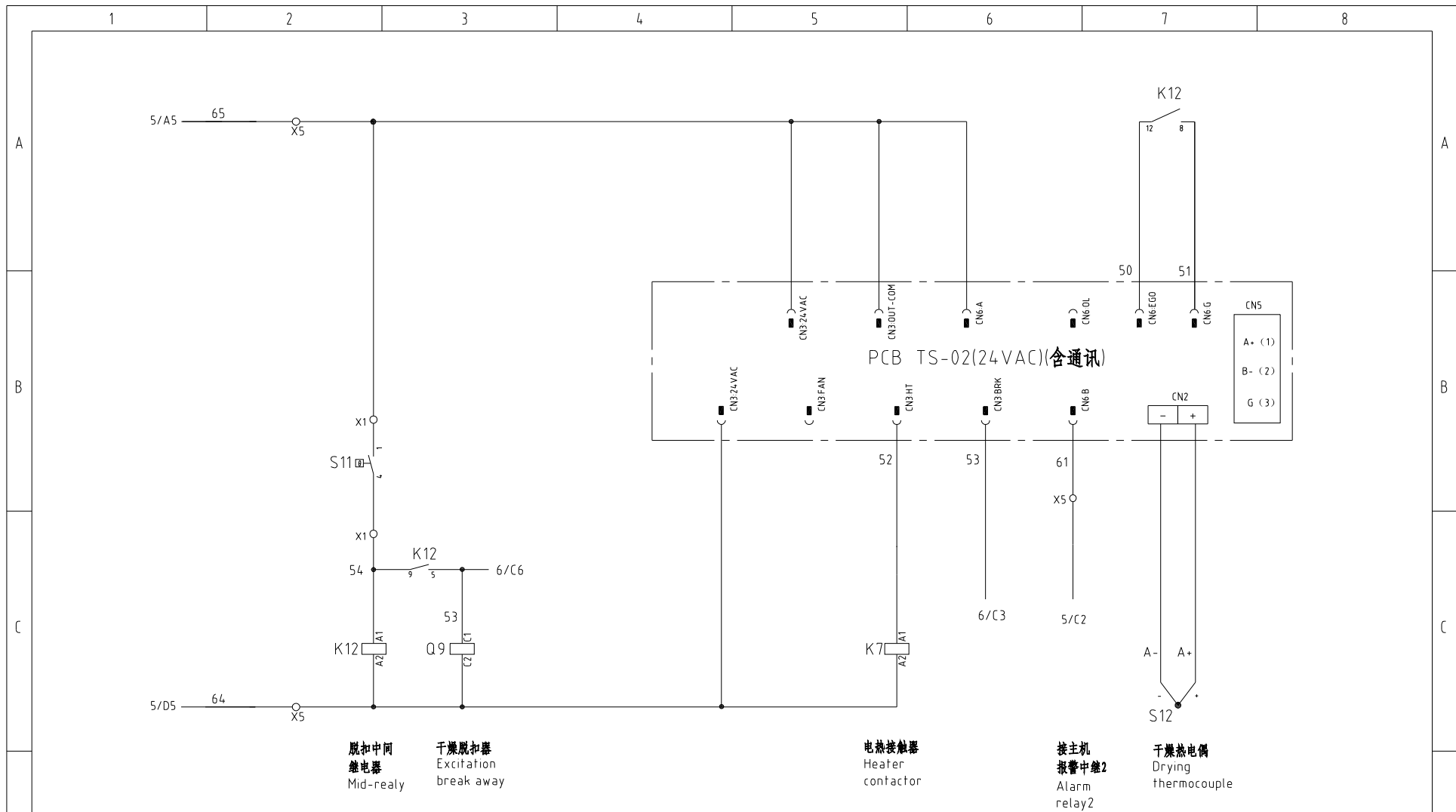

机型版本 Ver.B

				制图		版号 A		标题 SCD-40U×2-80H		图号		比例		第 6 张	
				设计		核准		控制电路图四		SCD-40U×2-80H-CE-230V-A-6		标准 CE		共 10 张	
				校对		核准		 信易电热机械股份有限公司 Shini Plastics Technologies, Inc.		机器电压		3φ230V			
标记		更改前		更改后		更改人				日期		20240520		机器频率	

1 2 3 4 5 6 7 8

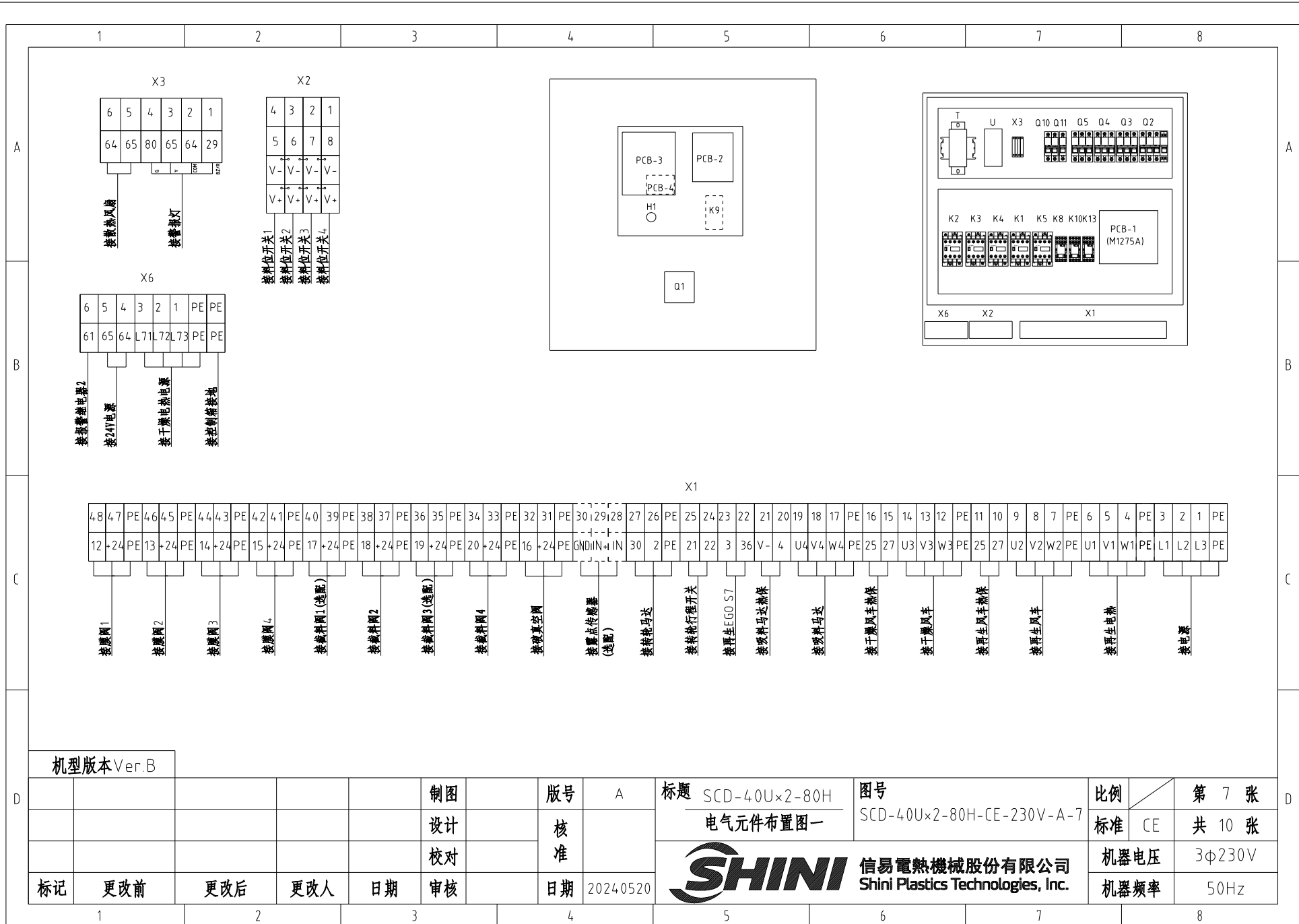

机型版本 Ver.B

				制图		版号 A		标题 SCD-40Ux2-80H		图号		比例		第 7 张	
				设计		核准		电气元件布置图一		SCD-40Ux2-80H-CE-230V-A-7		标准 CE		共 10 张	
				校对				 信易电热机械股份有限公司 Shini Plastics Technologies, Inc.		机器电压		3φ230V			
标记		更改前		更改后		更改人				日期		20240520		机器频率	

1 2 3 4 5 6 7 8

A

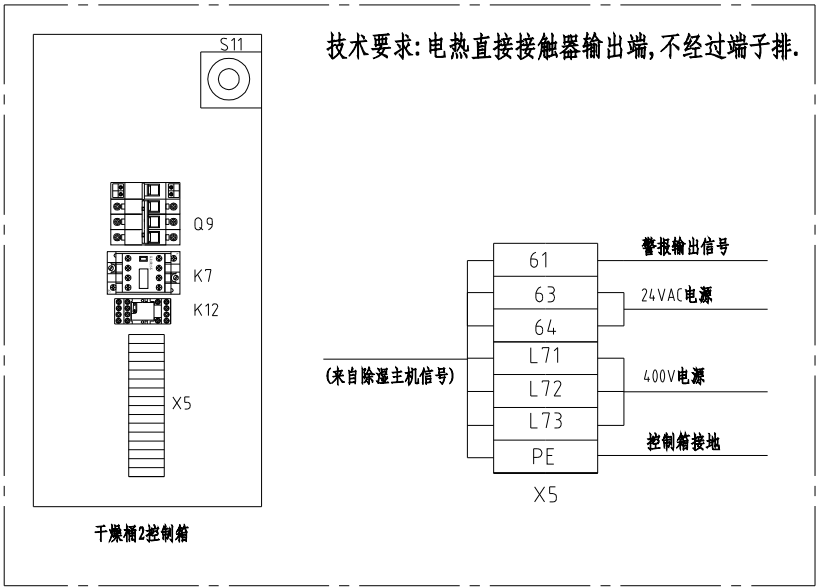
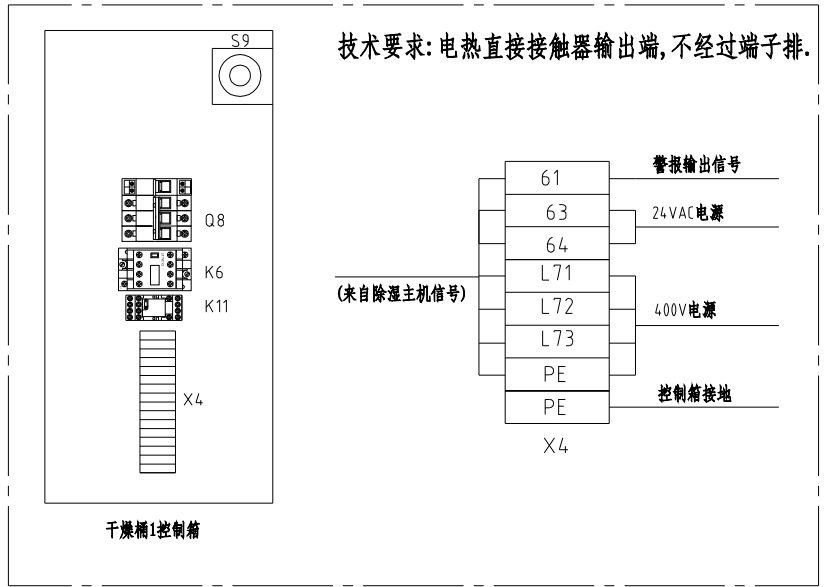

A

B

B

C

C

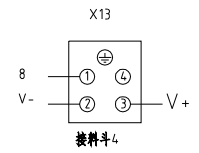
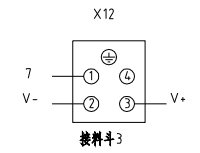
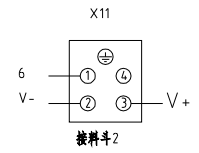
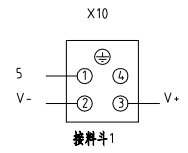

脚号	功能	描述
1	5 (SEN)	接料位开关1
2	GND	
3	24V+	
4	----	----

脚号	功能	描述
1	6 (SEN)	接料位开关2
2	GND	
3	24V+	
4	----	----

脚号	功能	描述
1	7 (SEN)	接料位开关3
2	GND	
3	24V+	
4	----	----

脚号	功能	描述
1	8 (SEN)	接料位开关4
2	GND	
3	24V+	
4	----	----

机型版本 Ver.B

						制图	版号	A	标题	SCD-40U×2-80H 电气元件布置图二	图号	SCD-40U×2-80H-CE-230V-A-8	比例	第 8 张	
						设计	核准						标准	CE	共 10 张
						校对							日期	2024.05.20	
标记	更改前	更改后	更改人	日期	审核	日期									

1 2 3 4 5 6 7 8

D

D

1		2		3		4		5		6		7		8	
序号/NO	符号/Symbol	名称/Name		制造商/Manufacturer		型号/Type		规格/Specification		单位/unit	数量/Number	物料编号/Material number		备注/Remark	
1	Q1	主电源开关 /Main Switch		EATON		P3-63/EA/SVB 63A		63A		PCS	1	YE10636300000			
2	Q2 Q5 Q8 Q9	断路器 /Circuit breaker		TECO		BM-63C/3016S		16A		PCS	4	YE40301603000			
3		脱扣器 /Break Away		YIJIN		MX		110V~400V/50/60HZ		PCS	1	YE40023560000			
4		脱扣器 /Break Away		YIJIN		MX		24VAC		PCS	2	YE40024000000			
5	Q3	断路器 /Circuit breaker		TECO		BM-63C/3006S		6A		PCS	1	YE40300603000			
6	Q4	断路器 /Circuit breaker		TECO		BM-63C/3010S		10A		PCS	1	YE40301003000			
7	Q6 Q7	主电源开关 /Main Switch		EATON		T0-2-1/EA/SVB/20A		20A		PCS	2	YE10021160000			
8	Q10	断路器/Circuit breakers		TECO		BM-63C		3A		PCS	1	YE40200203000			
9	Q11	断路器/Circuit breakers		TECO		BM-63C		3A		PCS	1	YE40100203000			
10	K1 K4	交流接触器/Contactors		SIEMENS		3RT6017-1AN21		12A 1NO 220V 50/60Hz		PCS	2	YE00601721000			
11	K2 K3	交流接触器/Contactors		SIEMENS		3RT6015-1AN21		7A 1NO 220V 50/60Hz		PCS	2	YE00601521000			
12		辅助触点/Auxiliary contacts		SIEMENS		3RH6911-1AA10		1AA10		PCS	1	YE00691110000			
13	K5	交流接触器/Contactors		SIEMENS		3RT6026-1AN20		25A NO 50/60Hz		PCS	1	YE00602622000			
14	K6 K7	交流接触器/Contactors		SIEMENS		3RT6017-1AB01		12A 1NO 24V 50/60Hz		PCS	2	YE00601702500			
15	K8 K10	中间继电器 /Middle relay		Honeywell		DRM270730LT		230V 50/60Hz		PCS	2	YE03270700000			
16	K11 K12 K13	中间继电器 /Middle relay		Honeywell		GR-2C-AC24V+PGR-2C-E		24V 50/60Hz配座		PCS	3	YE03022400300			
17	K9	露点显示器/Dew-point meter		SHINI		Dewpoint Meter		220V 50/60Hz		PCS	1	YE85122000100		(3)	
18	S5	露点变送器/Dew-point transducer		VAISALA		DMT141		POWER=24VDC 4-20mA		PCS	1	YE90014100100		(1) (3)	
19	T	互感变压器 /Transformer		JIUXIN		IN=200V/230V OUT=24V		80VA		PCS	1	YE70023005200			
20	U	直流电源 /DC Power		DELTA		PMT-24V35W2BA		---		PCS	1	YE70243500000			
21	PCB-1 (PCB-2)	微电脑控制板/PCB		HONGYUN		M1275		一对四		PCS	1	YE80127500000			
22	PCB-3	微电脑控制板/PCB		YUYUN		TU-01A+SA-RCS2		220VAC		PCS	1	YE80001100000			
23	PCB-4	微电脑控制板/PCB		YUYUN		TU-01B		-----		PCS	1	YE80001100100			
24	PCB-5 PCB-6	干燥机线路板/PCB		YUYUN		TS-02(24VDC/AC)		24VAC		PCS	2	YE80022401200			
25	H1	蜂鸣器/Buzzer		HITPOINT		PK-27A/29EP(DC3-24V)		24VDC		PCS	1	YE84002700000		(1)	
机型版本 Ver.B		注: (1)表示非电控箱内材料 (2)表示选配截料阀 (3)表示选配露点													
D					制图		版号	A	标题	SCD-40Ux2-80H	图号		比例		第 9 张
					设计		核准	电器明细	SCD-40Ux2-80H-CE-230V/50Hz (Ver. B)	SCD-40Ux2-80H-CE-230V-A-9		标准	CE	共 10 张	
					校对				 信易電熱機械股份有限公司 Shini Plastics Technologies, Inc.			机器电压	3φ230V		
	标记	更改前	更改后	更改人	日期	审核	日期	20240520				机器频率	50Hz		
1		2		3		4		5		6		7		8	

1	2	3	4	5	6	7	8					
序号/NO	符号/Symbol	名称/Name	制造商/Manufacturer	型号/Type	规格/Specification	单位/unit	数量/Number	物料编号/Material number	备注/Remark			
26	X1-X6	端子排/Terminal Board	Honeywell	SK10	10mm ²	PCS	3	YE60001003200				
27		端子排/Terminal Board	Honeywell	GK10	10mm ² PE	PCS	1	YE60001003500				
28		端子排/Terminal Board	Honeywell	SK4	4mm ²	PCS	18	YE60000403200				
29		端子排/Terminal Board	Honeywell	GK4	4mm ² PE	PCS	4	YE60000403500				
30		端子排/Terminal Board	Honeywell	SK2.5	2.5mm ²	PCS	45	YE60002503200				
31		端子排/Terminal Board	Honeywell	GK2.5	2.5mm ² PE	PCS	15	YE60002503400				
32		端子排/Terminal Board	Honeywell	SK6	6mm ²	PCS	3	YE60000603200				
33		端子排/Terminal Board	Honeywell	GK6	6mm ² PE	PCS	1	YE60000603500				
34		端子排/Terminal board	HONEYWELL	三层弹簧端子SK2.5-TL	10A 250V	PCS	4	YE60002503600				
35		端子排/Terminal board	HONEYWELL	SK-2.5TL桥接件	10A 250V	PCS	0.7	YE60001003600				
36		终端固定件E/GK系列	Honeywell	E	GK	PCS	8	YE60000003900				
37	H2	三色警报灯(红绿黄优先顺序+蜂鸣器)SWI-P-AC/DC24	SHINI	优先级	24V 50/60Hz	PCS	1	BL90002401520	(1)			
--	Y1-Y7	电磁阀/Magnetic valve	----	SPDV-38	24VDC		7	----	(1)			
--	Y8 Y9	电磁阀/Magnetic valve	----	----	24VDC		2	----	(1) (2)			
--	X10,X11,X12,X13	重载接插件/Heavy Duty Connector	HARTING	HDC-HA-004.1	4P 10A		4	----	(1)			
--	S6	微动开关/Limit switch	----	YBLXW-5/11G2	----		1	----	(1)			
--	S7 S9 S11	组合体EG0/Overheat protector	SHINI	(115-320℃ 55.13262.160)	----		3	----	(1)			
--	S8 S10 S12	热电偶/Thermocouple	SHINI	SD-30H/120H(2.5M)MY07	----		3	----	(1)			
--	M1	再生风机/Drying blower	SHINI	RB205	0.4KW 380-415V 50Hz		1	----	(1)			
--	M2	干燥风机/Regen. blower	SHINI	RB310	1.5KW 380-415V 50Hz		1	----	(1)			
--	M3	吸料风机/Suction blower	SHINI	RB420	1.5KW 380-415V 50Hz		1	----	(1)			
--	M4	减速马达/gear box	SHINI	3GN-10XK/3GN-60K/3IK15GN-A-T	10220V		1	----	(1)			
--	EH1	电热/Heater	SHINI	4KW 3Φ230V/400V共用	SD-40H-D-03-04(0版)		1	----	(1)			
--	EH2 EH3	电热/Heater	SHINI	-----	400V 50Hz 6KW		2	----	(1)			
--	FM	排气扇/Fan	----	12×12CM/24V/50/60HZ	配塑胶网		1	----	(1)			
机型版本 Ver.B		注: (1)表示非电控箱内材料 (2)表示选配截料阀 (3)表示选配露点										
				制图	版号	A	标题 SCD-40U×2-80H		图号	比例	第 10 张	
				设计	核		电气元件明细表二		SCD-40U×2-80H-CE-230V-A-10	标准	CE	共 10 张
				校对	准		 信易电热机械股份有限公司 Shini Plastics Technologies, Inc.		机器电压		3φ230V	
标记	更改前	更改后	更改人	日期	审核	日期			20240520	机器频率		50Hz
1	2	3	4	5	6	7	8					

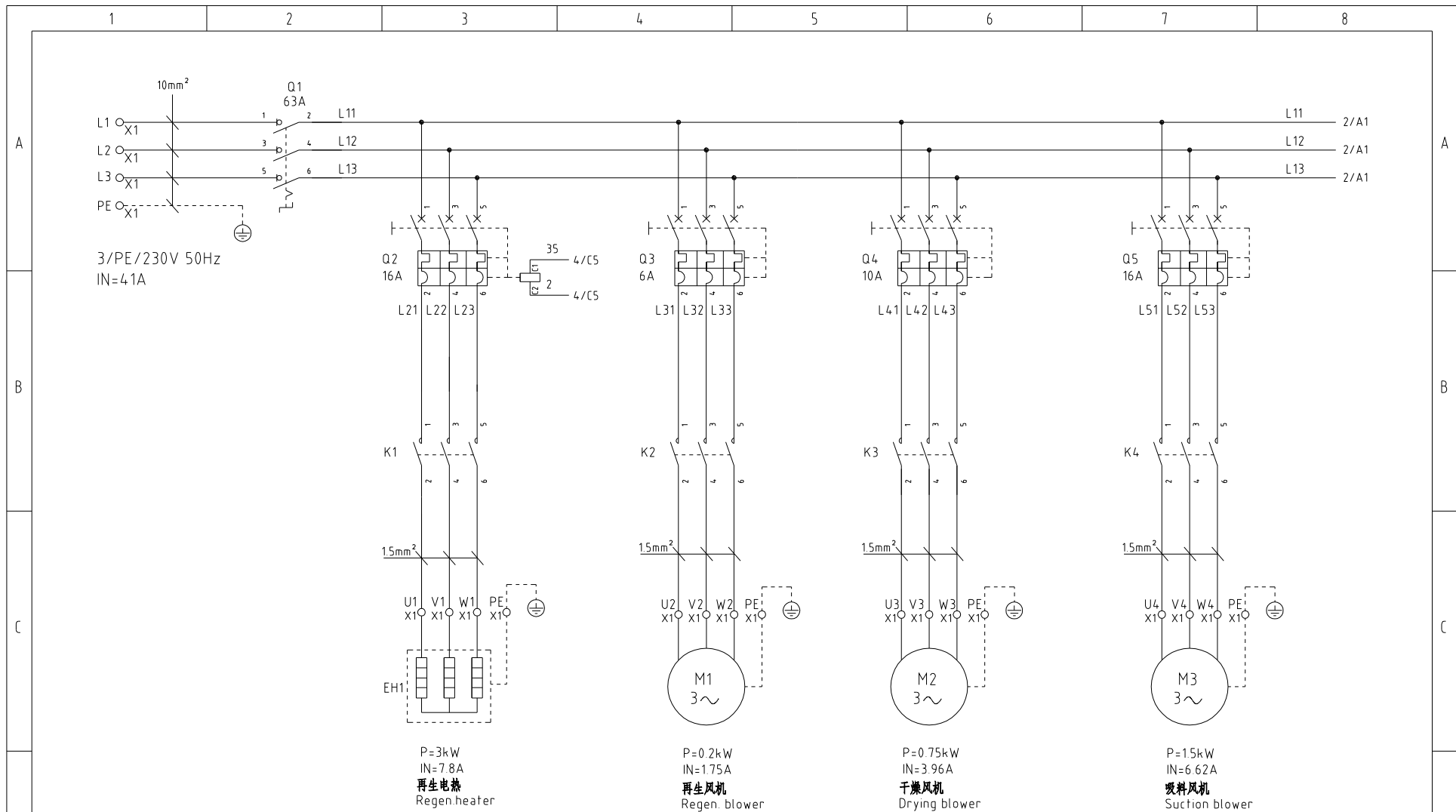

机型版本 Ver.B

				制图		版号 A		标题 SCD-80U×2/80H 主电路图一		图号 SCD-80U×2/80H-CE-230V-A-1		比例		第 1 张	
				设计		核准				标准 CE		共 10 张			
				校对						机器电压		3φ230V			
标记		更改前		更改后		更改人		日期 2024.05.25		SHINI 信易電熱機械股份有限公司 Shini Plastics Technologies, Inc.		机器频率		50Hz	

1

2

3

4

5

6

7

8

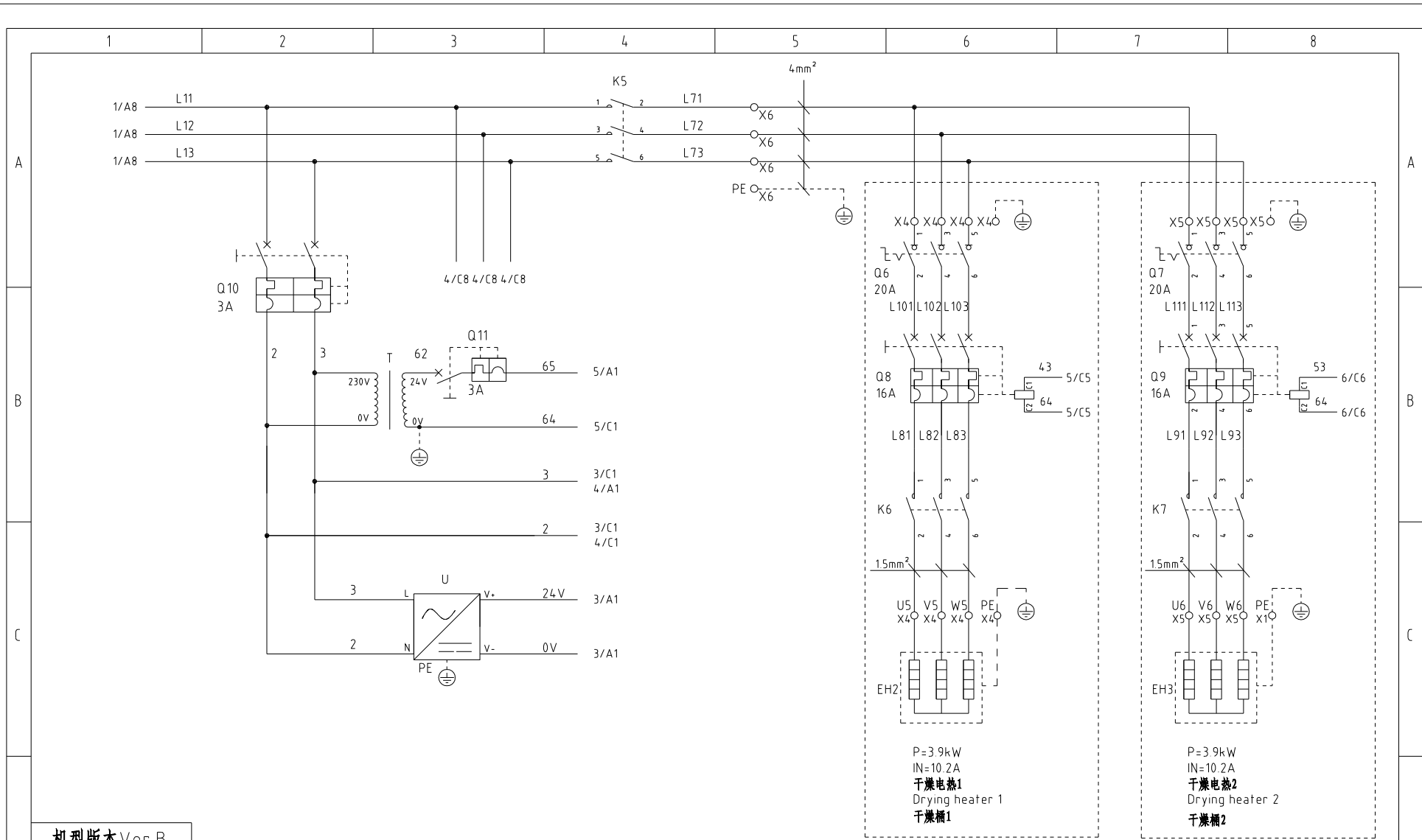

P=3.9kW
IN=10.2A
干燥电热1
Drying heater 1
干燥槽1

P=3.9kW
IN=10.2A
干燥电热2
Drying heater 2
干燥槽2

机型版本 Ver.B

					制图		版本号	A
					设计		核准	
					校对		核准	
标记	更改前	更改后	更改人	日期	审核		日期	2024.05.25

标题 SCD-80U×2/80H
主电路图二

图号 SCD-80U×2/80H-CE-230V-A-2

比例 第 2 张
标准 CE 共 10 张

SHINI 信易电热机械股份有限公司
Shini Plastics Technologies, Inc.

机器电压 3φ230V
机器频率 50Hz

1 2 3 4 5 6 7 8

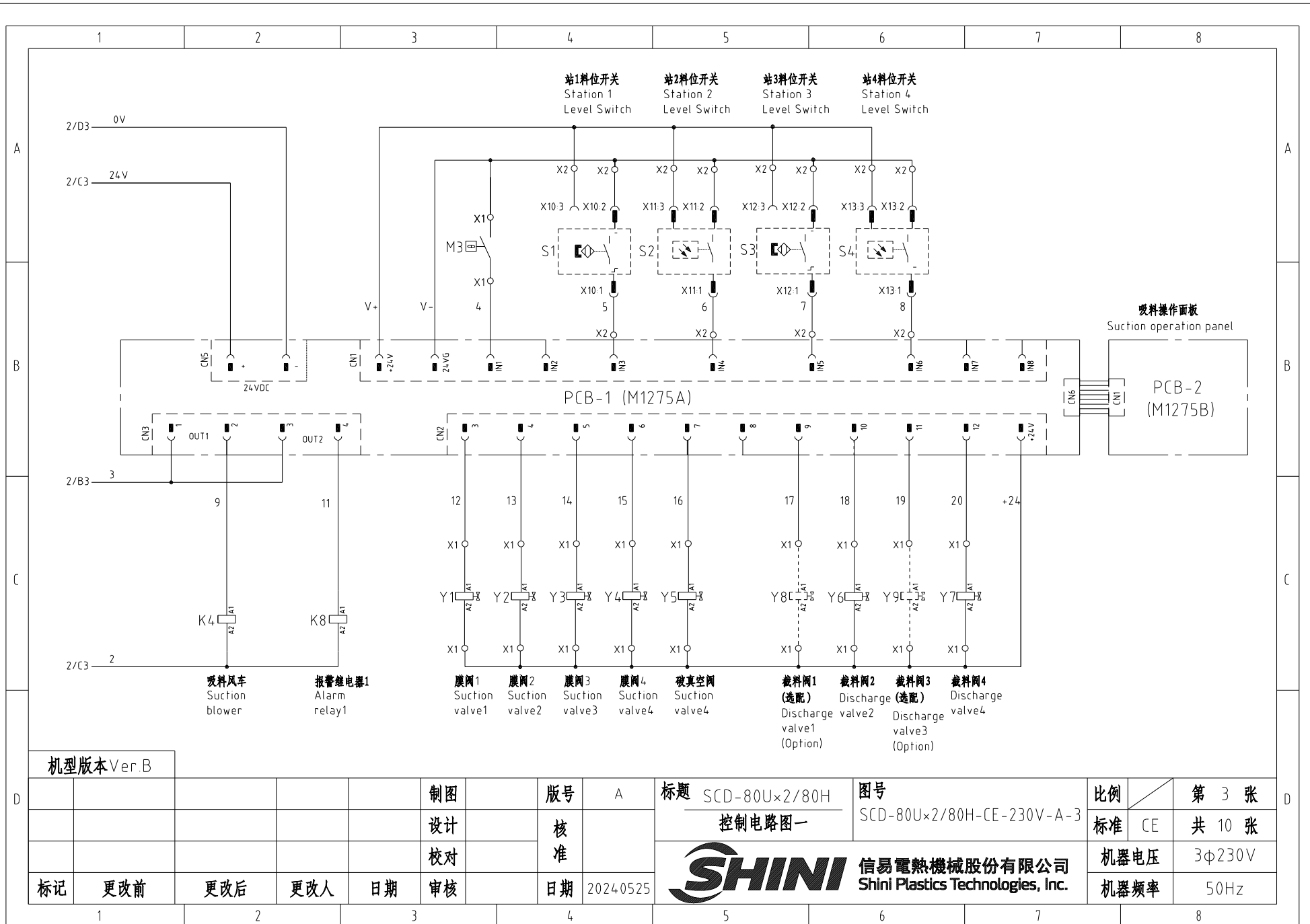

机型版本 Ver. B

					制图	版号	A	标题	SCD-80Ux2/80H	图号	SCD-80Ux2/80H-CE-230V-A-3	比例	第 3 张
					设计	核准		控制电路图一		标准	CE	共 10 张	
					校对	核准		 信易電熱機械股份有限公司 Shini Plastics Technologies, Inc.	机器电压	3φ230V			
标记	更改前	更改后	更改人	日期	审核	日期	2024.05.25		机器频率	50Hz			

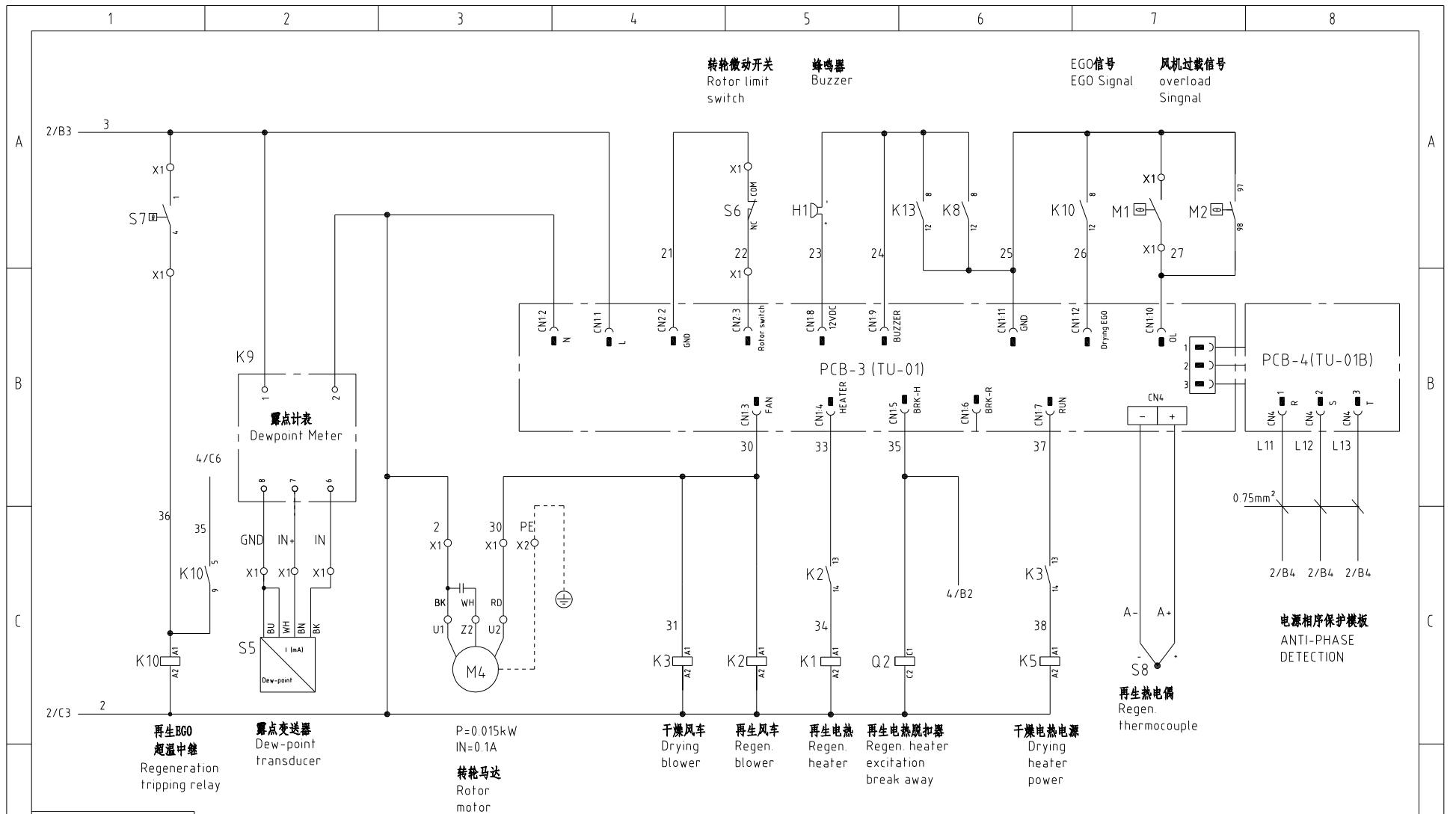

机型版本 Ver. B

						制图	版号	A	标题	SCD-80U×2/80H	图号	比例	第 4 张
						设计	核准		控制电路图二	SCD-80U×2/80H-CE-230V-A-4	标准	CE	共 10 张
						校对	核准		 信易电热机械股份有限公司 Shini Plastics Technologies, Inc.	机器电压	3φ230V		
标记	更改前	更改后	更改人	日期	审核	日期	2024.05.25	机器频率		50Hz			

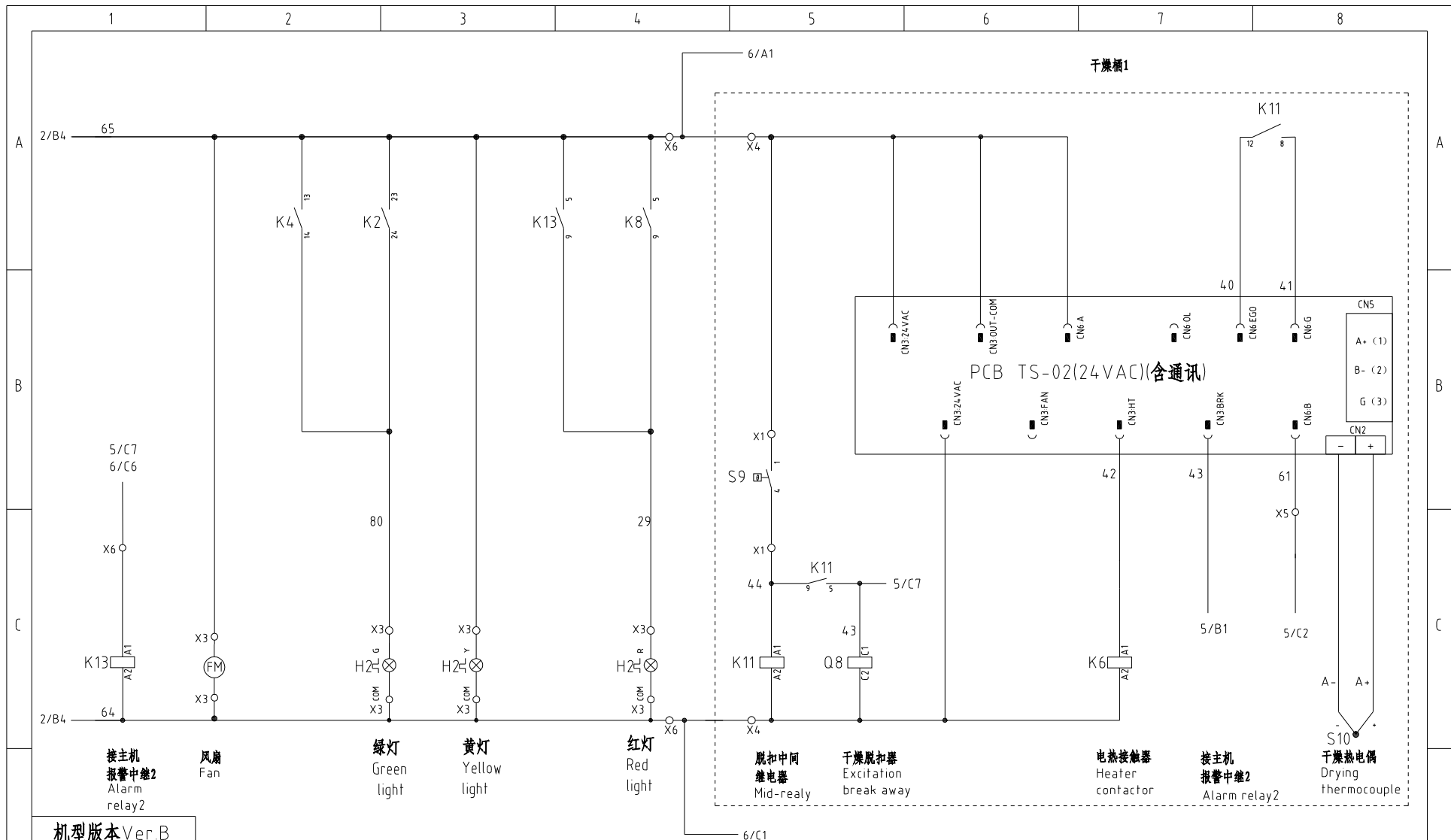

机型版本 Ver. B

制图	版号	A	标题	SCD-80U×2/80H	图号	SCD-80U×2/80H-CE-230V-A-5	比例	第 5 张	
设计	核准		控制电路图三				共 10 张		
校对	核准								
标记	更改前	更改后	更改人	日期	审核	日期	2024.05.25	机器电压	3φ230V
								机器频率	50Hz



信易電熱機械股份有限公司
Shini Plastics Technologies, Inc.

标准	CE	第 5 张
机器电压	3φ230V	
机器频率	50Hz	

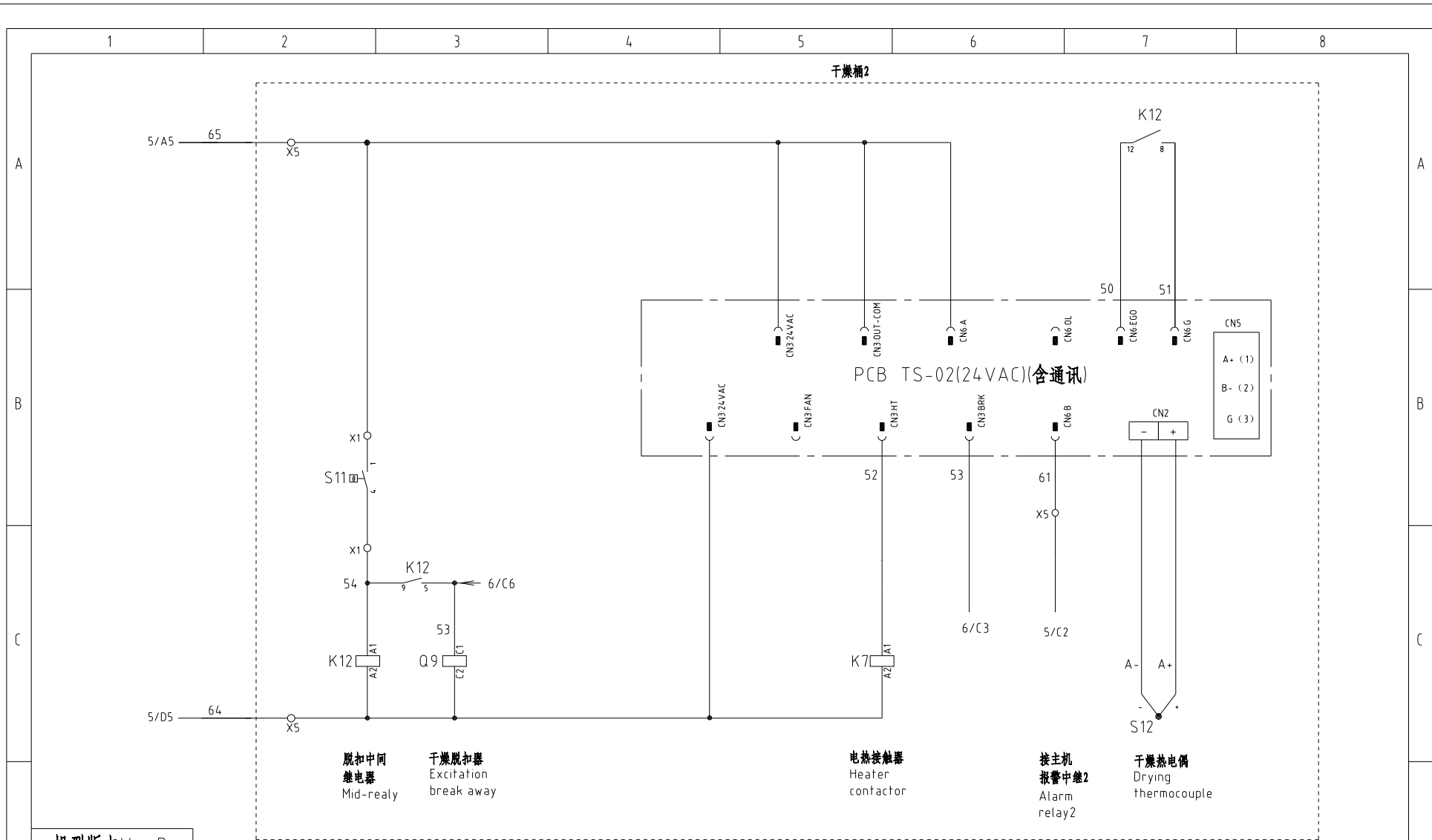

机型版本 Ver.B

D				制图		版号		A		标题		图号		比例		第 6 张	
				设计		核准				SCD-80U×2/80H 控制电路图四		SCD-80U×2/80H-CE-230V-A-6		标准		CE	
				校对		核准				 信易电热机械股份有限公司 Shini Plastics Technologies, Inc.		机器电压		3φ230V			
标记		更改前		更改后		更改人		日期				审核		机器频率		50Hz	
1		2		3		4		5		6		7		8			

日期 2024.05.25

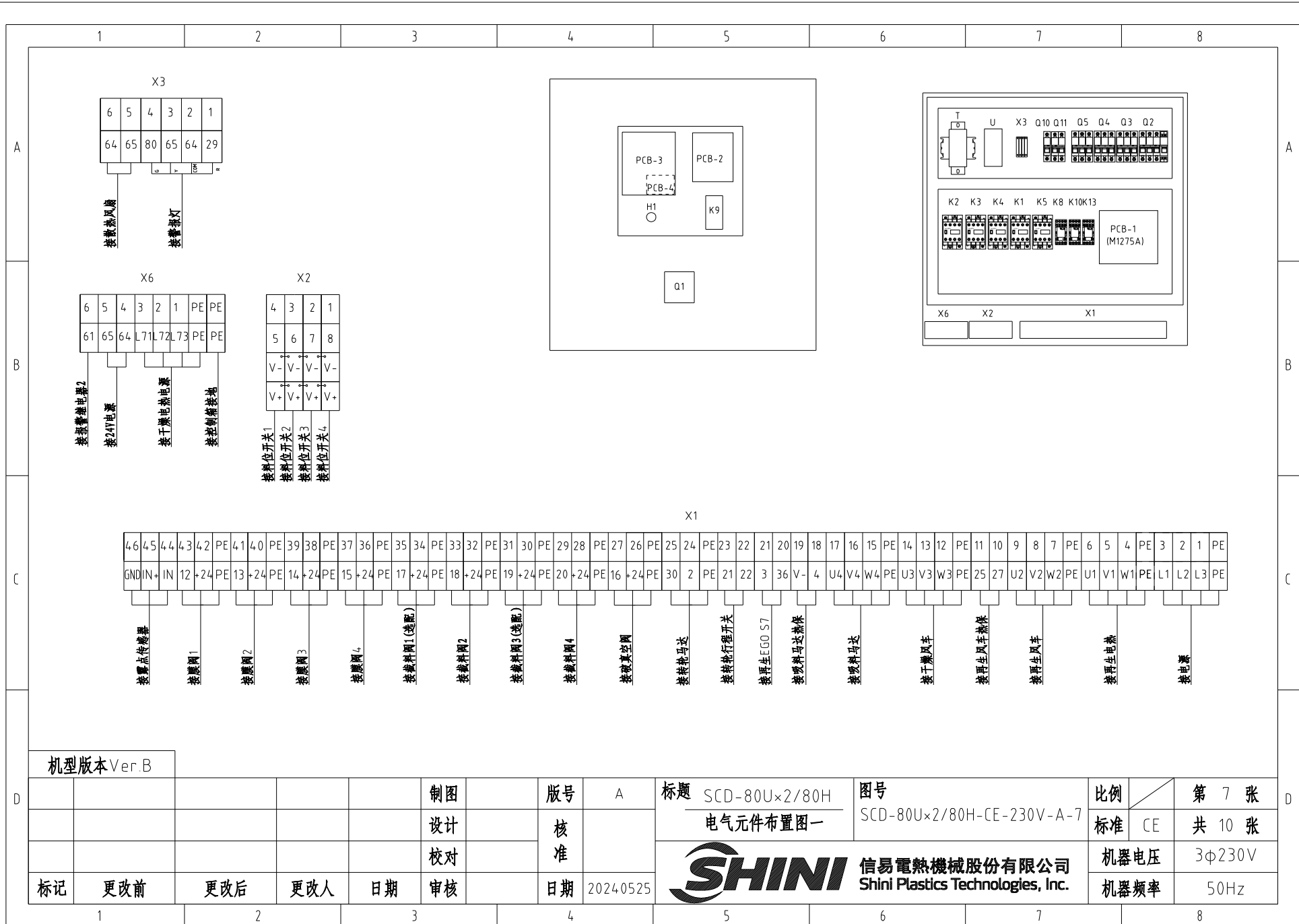

机型版本 Ver. B

				制图		版本号		A		标题		SCD-80U×2/80H 电气元件布置图一		图号		SCD-80U×2/80H-CE-230V-A-7		比例		第 7 张	
				设计		核准								标准		CE				共 10 张	
				校对														机器电压		3φ230V	
标记		更改前		更改后		更改人		日期		审核		日期		2024.05.25				机器频率		50Hz	



信易電熱機械股份有限公司
Shini Plastics Technologies, Inc.

1 2 3 4 5 6 7 8

A

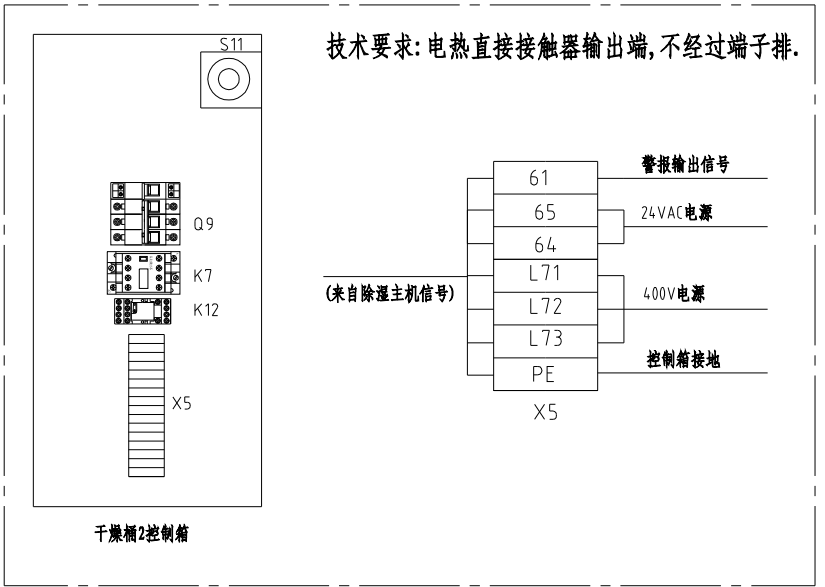
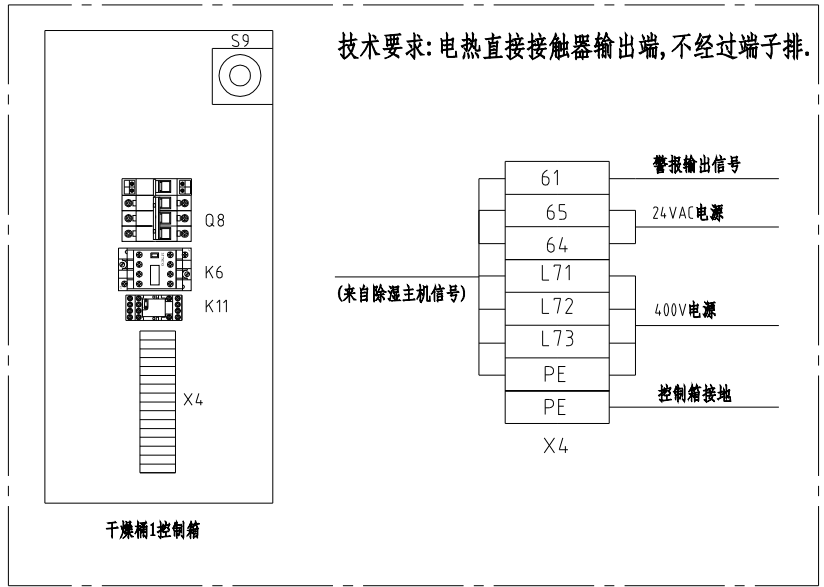

A

B

B

C

C

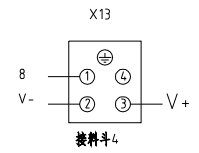
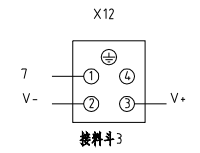
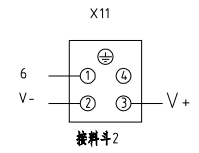
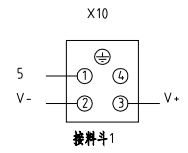

脚号	功能	描述
1	料位信号(SENS)	接料位开关1
2	GND	
3	24V+	
4	----	----

脚号	功能	描述
1	料位信号(SENS)	接料位开关2
2	GND	
3	24V+	
4	----	----

脚号	功能	描述
1	料位信号(SENS)	接料位开关3
2	GND	
3	24V+	
4	----	----

脚号	功能	描述
1	料位信号(SENS)	接料位开关4
2	GND	
3	24V+	
4	----	----

机型版本 Ver.B

						制图	版号	A	标题	SCD-80U×2/80H 电气元件布置图二	图号	SCD-80U×2/80H-CE-230V-A-8	比例	第 8 张
						设计	核准	日期	2024.05.25	 信易电热机械股份有限公司 Shini Plastics Technologies, Inc.	标准	CE	共 10 张	
						校对					日期	2024.05.25	机器电压	3φ230V
标记	更改前	更改后	更改人	日期	审核	日期	2024.05.25				机器频率	50Hz		

1 2 3 4 5 6 7 8

D

D

1		2		3		4		5		6		7		8			
序号/NO	符号/Symbol	名称/Name		制造商/Manufacturer		型号/Type		规格/Specification		单位/unit	数量/Number	物料编号/Material number		备注/Remark			
1	Q1	主电源开关 /Main Switch		EATON		P3-63/EA/SVB 63A		63A		PCS	1	YE10636300000					
2	Q2 Q5 Q8 Q9	断路器 /Circuit breaker		TECO		BM-63C/3016S 3P		16A		PCS	4	YE40301603000					
3		脱扣器 /Break Away		YIJIN		MX		110V~400V/50/60HZ		PCS	1	YE40023560000					
4		脱扣器 /Break Away		YIJIN		MX		24VAC		PCS	2	YE40024000000					
5	Q3	断路器 /Circuit breaker		TECO		BM-63C/3006S		6A		PCS	1	YE40300603000					
6	Q4	断路器 /Circuit breaker		TECO		BM-63C/3010S		10A		PCS	1	YE40301003000					
7	Q6 Q7	主电源开关 /Main Switch		EATON		T0-2-1/EA/SVB/20A		20A		PCS	2	YE10021160000					
8	Q10	断路器/Circuit breakers		TECO		BM-63C		3A		PCS	1	YE40200203000					
9	Q11	断路器/Circuit breakers		TECO		BM-63C		3A		PCS	1	YE40100203000					
10	K1 K4	交流接触器/Contactors		SIEMENS		3RT6017-1AN21		12A 1NO 220V 50/60Hz		PCS	2	YE00601721000					
11	K2 K3	交流接触器/Contactors		SIEMENS		3RT6015-1AN21		7A 1NO 220V 50/60Hz		PCS	2	YE00601521000					
12		辅助触点/Auxiliary contacts		SIEMENS		3RH6911-1AA10		1AA10		PCS	1	YE00691110000					
13	K5	交流接触器/Contactors		SIEMENS		3RT6028-1AN20		38A NO 220V 50/60Hz		PCS	1	YE00602822000					
14	K6 K7	交流接触器/Contactors		SIEMENS		3RT6018-1AB01		16A NO 24V 50/60Hz		PCS	2	YE00601802500					
15	K8 K10	中间继电器 /Middle relay		Honeywell		DRM270730LT		230V 50/60Hz		PCS	2	YE03270700000					
16	K11 K12 K13	中间继电器 /Middle relay		Honeywell		GR-2C-AC24V+PGR-2C-E		24V 50/60Hz配座		PCS	3	YE03022400300					
17	K9	露点显示器/Dew-point meter		SHINI		Dewpoint Meter		220V 50/60Hz		PCS	1	YE85122000100		(3)			
18	S5	露点变送器/Dew-point transducer		VAISALA		DMT141		POWER=24VDC 4-20mA		PCS	1	YE90014100100		(1) (3)			
19	T	互感变压器 /Transformer		JIUXIN		IN=200V/230V OUT=24V		80VA		PCS	1	YE70023005200					
20	U	直流电源 /DC Power		DELTA		PMT-24V35W2BA		---		PCS	1	YE70243500000					
21	PCB-1 (PCB-2)	微电脑控制板/PCB		HONGYUN		M1275		一对四		PCS	1	YE80127500000					
22	PCB-3	微电脑控制板/PCB		YUYUN		TU-01A+SA-RCS2		220VAC		PCS	1	YE80001100000					
23	PCB-4	微电脑控制板/PCB		YUYUN		TU-01B		-----		PCS	1	YE80001100100					
24	PCB-5 PCB-6	干燥机线路板/PCB		YUYUN		TS-02(24VDC/AC)		24VAC		PCS	2	YE80022401200					
25	H1	蜂鸣器/Buzzer		HITPOINT		PK-27A/29EP(DC3-24V)		24VDC		PCS	1	YE84002700000		(1)			
机型版本 Ver.B		注: (1)表示非电控箱内材料 (2)表示选配截料阀 (3)表示选配露点															
				制图		版号		A		标题		图号		比例		第 9 张	
				设计		核				SCD-80U×2/80H		SCD-80U×2/80H-CE-230V-A-9		标准		CE	
				校对		准				电气元件明细表一				机器电压		3φ230V	
标记		更改前		更改后		更改人		日期		20240525				信易電熱機械股份有限公司		Shini Plastics Technologies, Inc.	
														机器频率		50Hz	
1		2		3		4		5		6		7		8			

1		2		3		4		5		6		7		8			
序号/NO	符号/Symbol	名称/Name		制造商/Manufacturer		型号/Type		规格/Specification		单位/unit	数量/Number	物料编号/Material number		备注/Remark			
26	X1-X6	端子排/Terminal Board		Honeywell		GK10		10mm ²		PCS	3	YE60001003200					
27		端子排/Terminal Board		Honeywell		GK10PE		10mm ² PE		PCS	1	YE60001003500					
28		端子排/Terminal Board		Honeywell		SK6		6mm ²		PCS	3	YE60000603200					
29		端子排/Terminal Board		Honeywell		GK6		6mm ² PE		PCS	1	YE60000603500					
30		端子排/Terminal Board		Honeywell		SK4		4mm ²		PCS	16	YE60000403200					
31		端子排/Terminal Board		Honeywell		GK4		4mm ² PE		PCS	4	YE60000403500					
32		端子排/Terminal Board		Honeywell		SK2.5		2.5mm ²		PCS	48	YE60002503200					
33		端子排/Terminal Board		Honeywell		GK2.5		2.5mm ² PE		PCS	15	YE60002503400					
34		端子排/Terminal board		HONEYWELL				10A 250V		PCS	4	YE60002503600					
35		端子排/Terminal board		HONEYWELL		SK-2.5TL桥接件		10A 250V		PCS	0.7	YE60001003600					
36		终端固定件E/GK系列		Honeywell		E		GK		PCS	5	YE60000003900					
37	H2	三色警报灯(红绿黄优先顺序+蜂鸣器)SWI-P-AC/DC24		SHINI		优先级		24V 50/60Hz		PCS	1	BL90002401520		(1)			
--	Y1-Y7	电磁阀/Magnetic valve		----		SPDV-38		24VDC			7	----		(1)			
--	Y8 Y9	电磁阀/Magnetic valve		----		----		24VDC			2	----		(1) (2)			
--	X10,X11,X12,X13	重载接插件/Heavy Duty Connector		HARTING		HDC-HA-004.1		4P 10A			4	----		(1)			
--	S6	微动开关/Limit switch		----		YBLXW-5/11G2		----			1	----		(1)			
--	S7 S9 S11	组合体EG0/Overheat protector		SHINI		(115-320℃ 55.13262.160)		----			3	----		(1)			
--	S8 S10 S12	热电偶/Thermocouple		SHINI		SD-30H/120H(2.5M)MY07		----			3	----		(1)			
--	M1	再生风机/Regen. blower		SHINI		2HB110H06		0.2KW 380-415V 50Hz			1	----		(1)			
--	M2	干燥风机/Drying blower		SHINI		RB310		0.75KW 380-415V 50Hz			1	----		(1)			
--	M3	吸料风机/Suction blower		SHINI		RB420		1.5KW 380-415V 50Hz			1	----		(1)			
--	M4	减速马达/gear box		SHINI		3GN-10XK/3GN-60K/3IK15GN-A-T		10220V			1	----		(1)			
--	EH1	电热/Heater		SHINI		4KW 3Φ230V/400V共用		SD-40H-D-03-04(0版)			1	----		(1)			
--	EH2 EH3	电热/Heater		SHINI		-----		400V 50Hz 6KW			2	----		(1)			
--	FM	排气扇/Fan		----		12×12CM/24.0V/50/60HZ		配塑胶网			1	----		(1)			
机型版本 Ver.B		注: (1)表示非电控箱内材料 (2)表示选配截料阀 (3)表示选配露点															
				制图		版号		A		标题		图号		比例		第 10 张	
				设计		核				SCD-80U×2/80H		SCD-80U×2/80H-CE-230V-A-10		标准		CE	
				校对		准				电气元件明细表二				机器电压		3Φ230V	
标记		更改前		更改后		更改人		日期		审核		日期		2024.05.25		SHINI 信易电热机械股份有限公司 Shini Plastics Technologies, Inc.	
1		2		3		4		5		6		7		8			

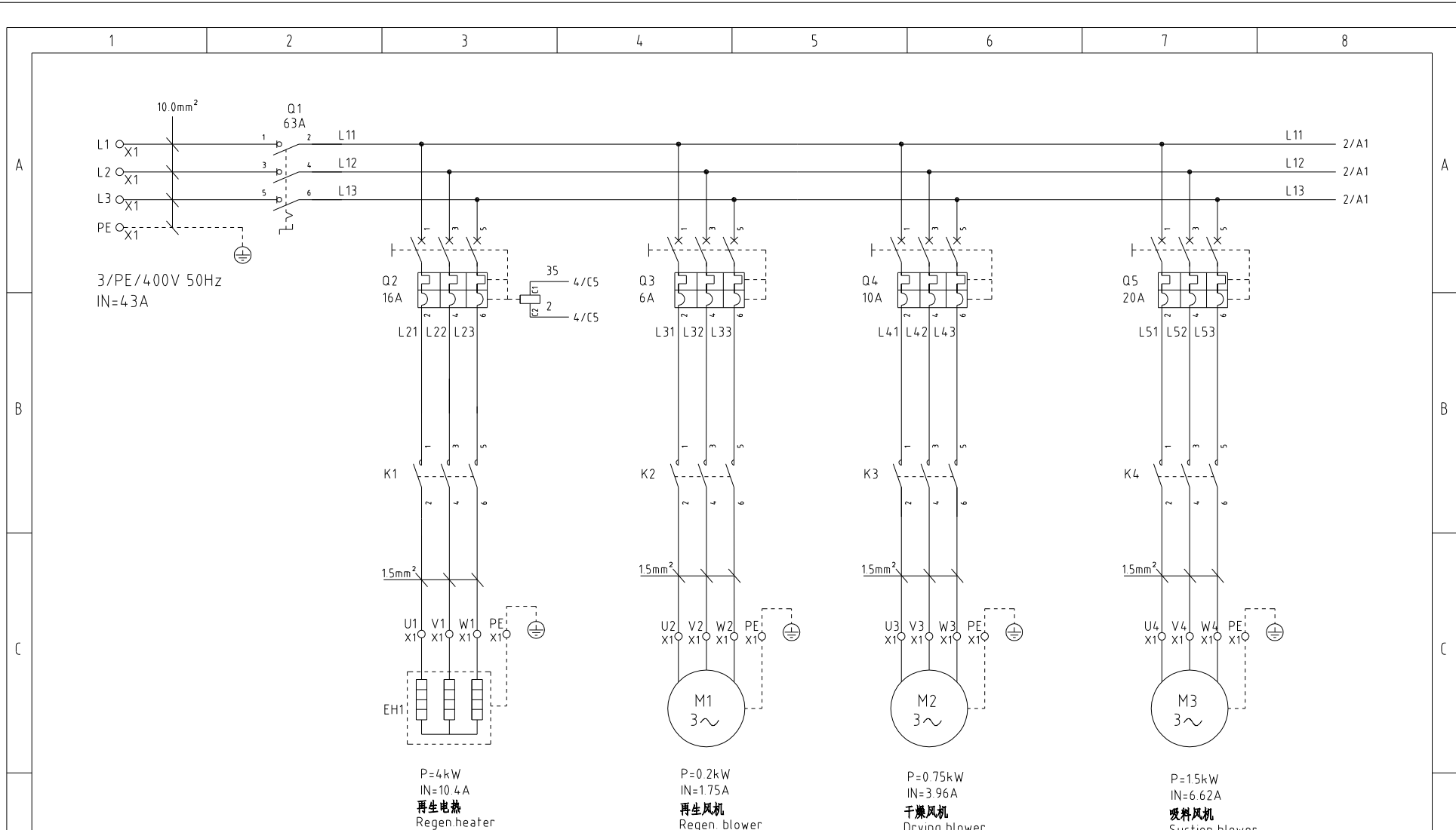

机型版本 Ver.B

			制图	版号	0	标题	SCD-120U×2-120H	图号	SCD-120U×2-120H-CE-230V-0-1	比例	第 1 张	
			设计	核准		主电路图一				标准	CE	共 11 张
			校对	核准						机器电压	3φ230V	
标记	更改前	更改后	更改人	日期	审核	日期	2024.06.05	 信易電熱機械股份有限公司 Shini Plastics Technologies, Inc.		机器频率	50Hz	

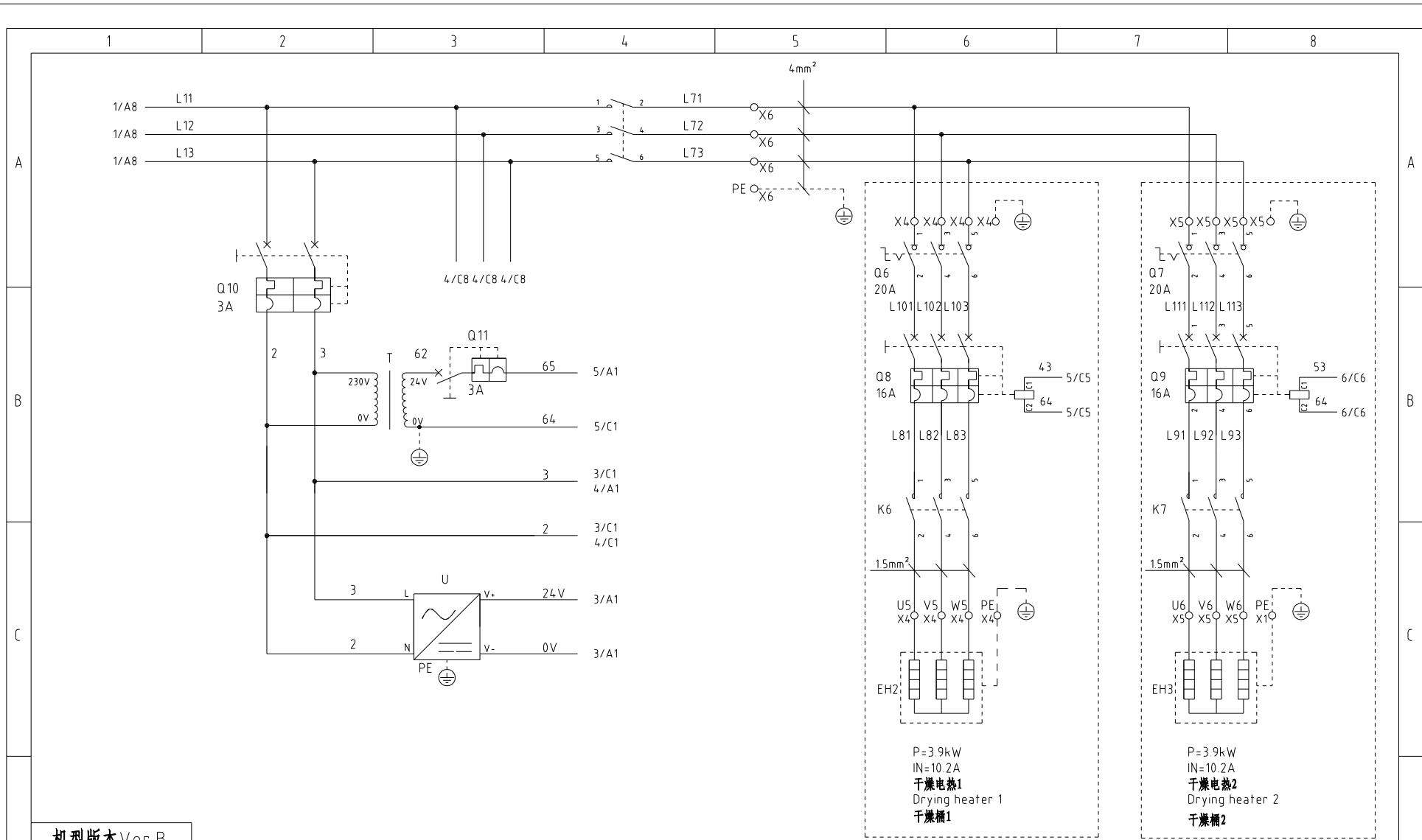

P=3.9kW
IN=10.2A
干燥电热1
Drying heater 1
干燥槽1

P=3.9kW
IN=10.2A
干燥电热2
Drying heater 2
干燥槽2

机型版本 Ver.B

						制图	版本号	0	标题	SCD-120U×2-120H	图号	SCD-120U×2-120H-CE-230V-0-2	比例	第 2 张	
						设计	核准		主电路图二				标准	CE	共 11 张
						校对	核准		 信易电热机械股份有限公司 Shini Plastics Technologies, Inc.				机器电压	3φ230V	
标记	更改前	更改后	更改人	日期	审核	日期	2024.06.05						机器频率	50Hz	

1 2 3 4 5 6 7 8

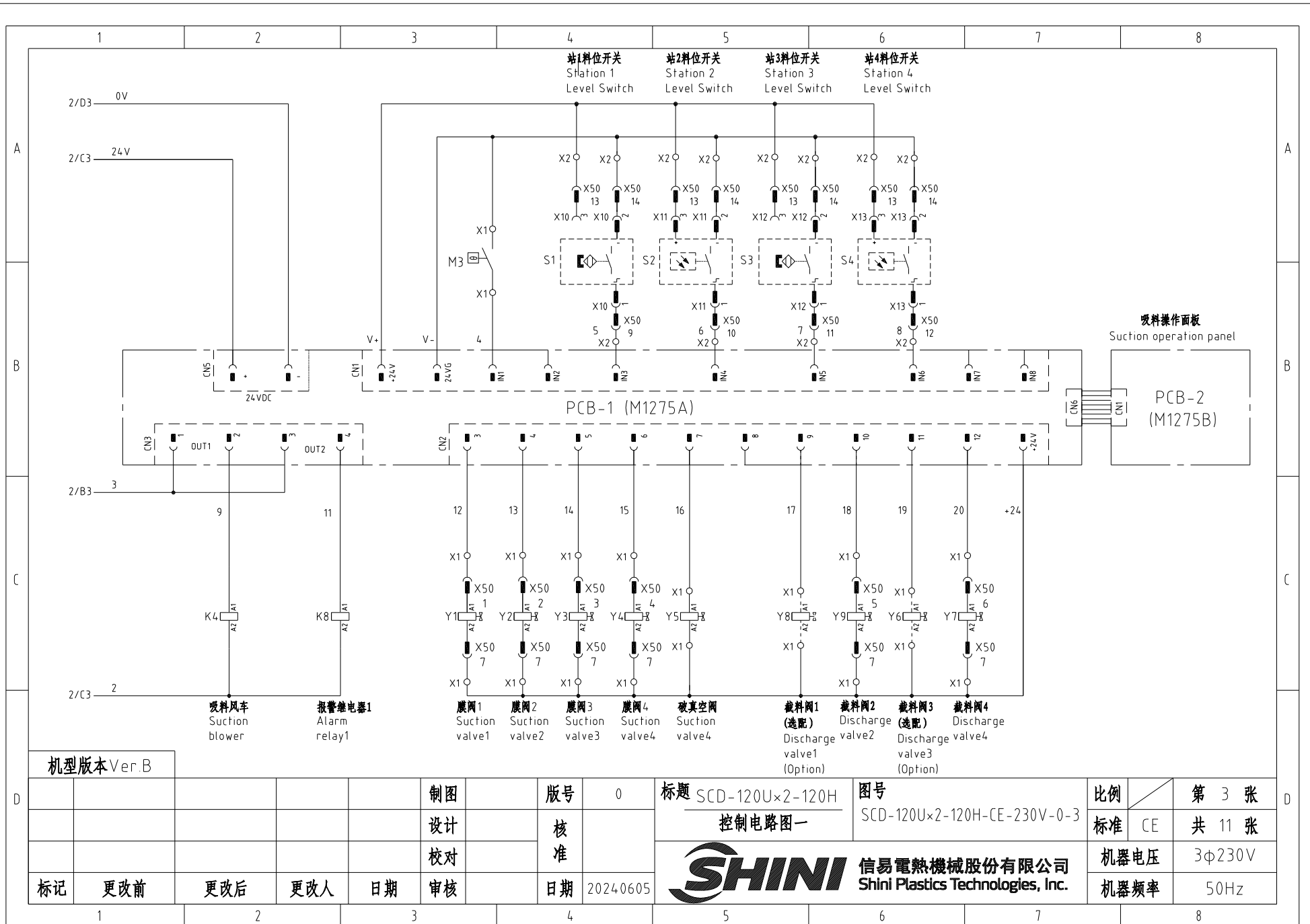

机型版本 Ver. B

						制图	版号	0	标题	SCD-120Ux2-120H	图号	SCD-120Ux2-120H-CE-230V-0-3	比例	第 3 张	
						设计	核准		控制电路图一				标准	CE	共 11 张
						校对	核准		 信易電熱機械股份有限公司 Shini Plastics Technologies, Inc.				机器电压	3φ230V	
标记	更改前	更改后	更改人	日期	审核	日期	2024.06.05							机器频率	50Hz

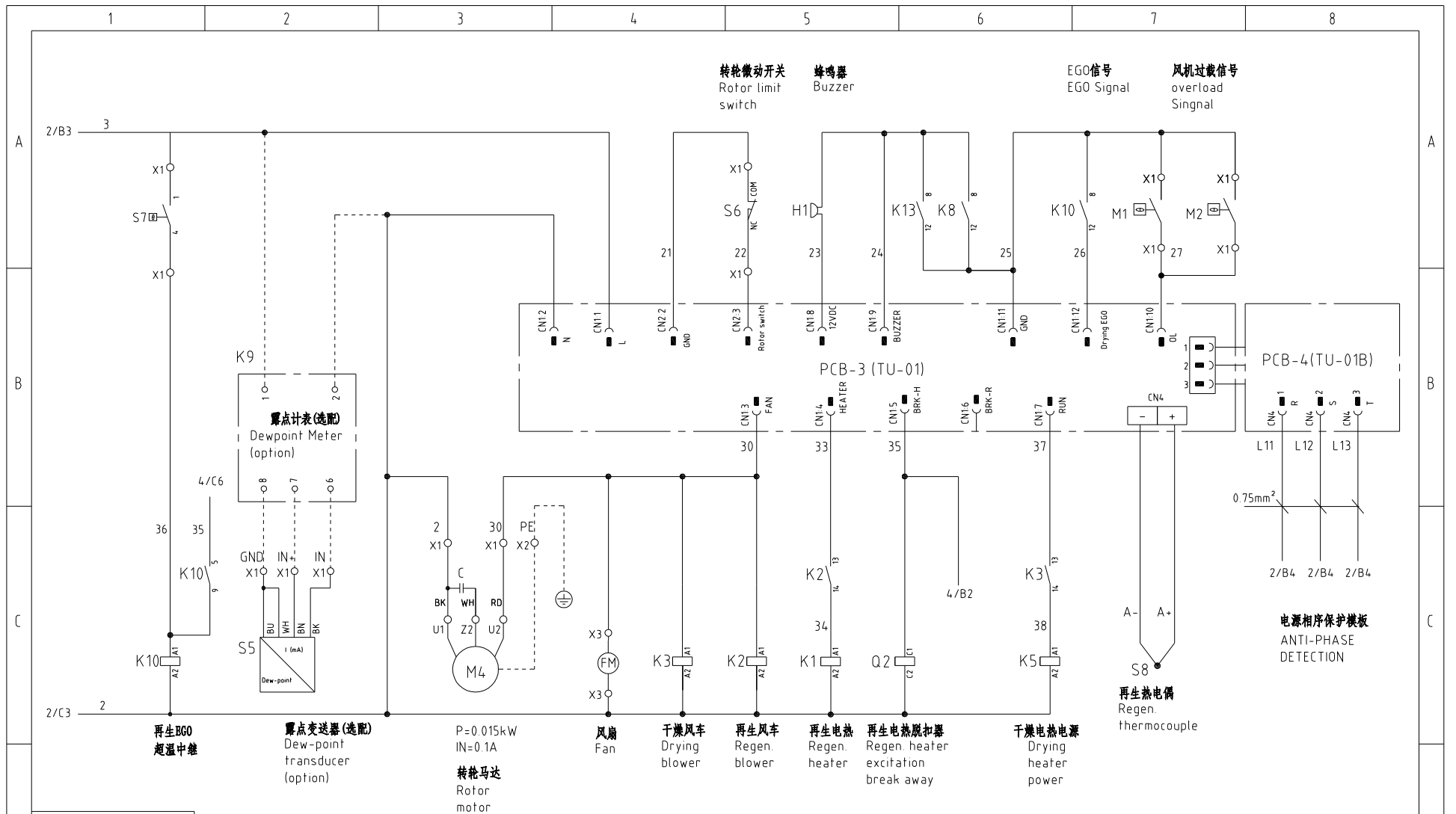

机型版本 Ver.B

			制图	版号	0	标题	SCD-120U×2-120H	图号	SCD-120U×2-120H-CE-230V-0-4	比例	第 4 张	
			设计	核准		控制电路图二				标准	CE	共 11 张
			校对	核准						机器电压	3φ230V	
标记	更改前	更改后	更改人	日期	审核	日期	2024.06.05	 信易电热机械股份有限公司 Shini Plastics Technologies, Inc.		机器频率	50Hz	

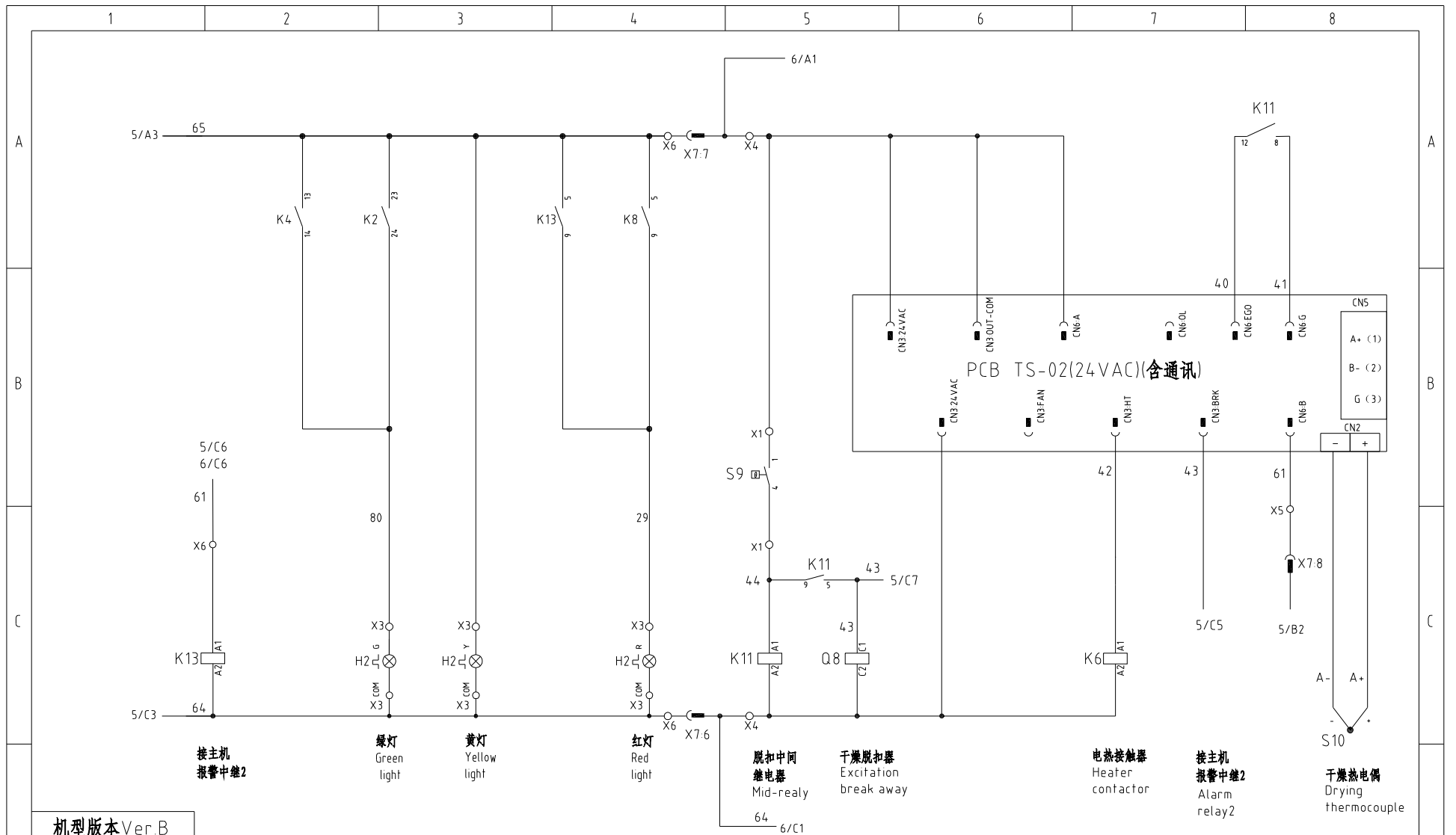

机型版本 Ver.B

						制图	版本号	0	标题	SCD-120U×2-120H	图号	SCD-120U×2-120H-CE-230V-0-5	比例	第 5 张	
						设计	核准		控制电路图三				标准	CE	共 11 张
						校对	核准		 信易电热机械股份有限公司 Shini Plastics Technologies, Inc.				机器电压	3φ230V	
标记	更改前	更改后	更改人	日期	审核	日期	2024.06.05							机器频率	50Hz

1 2 3 4 5 6 7 8

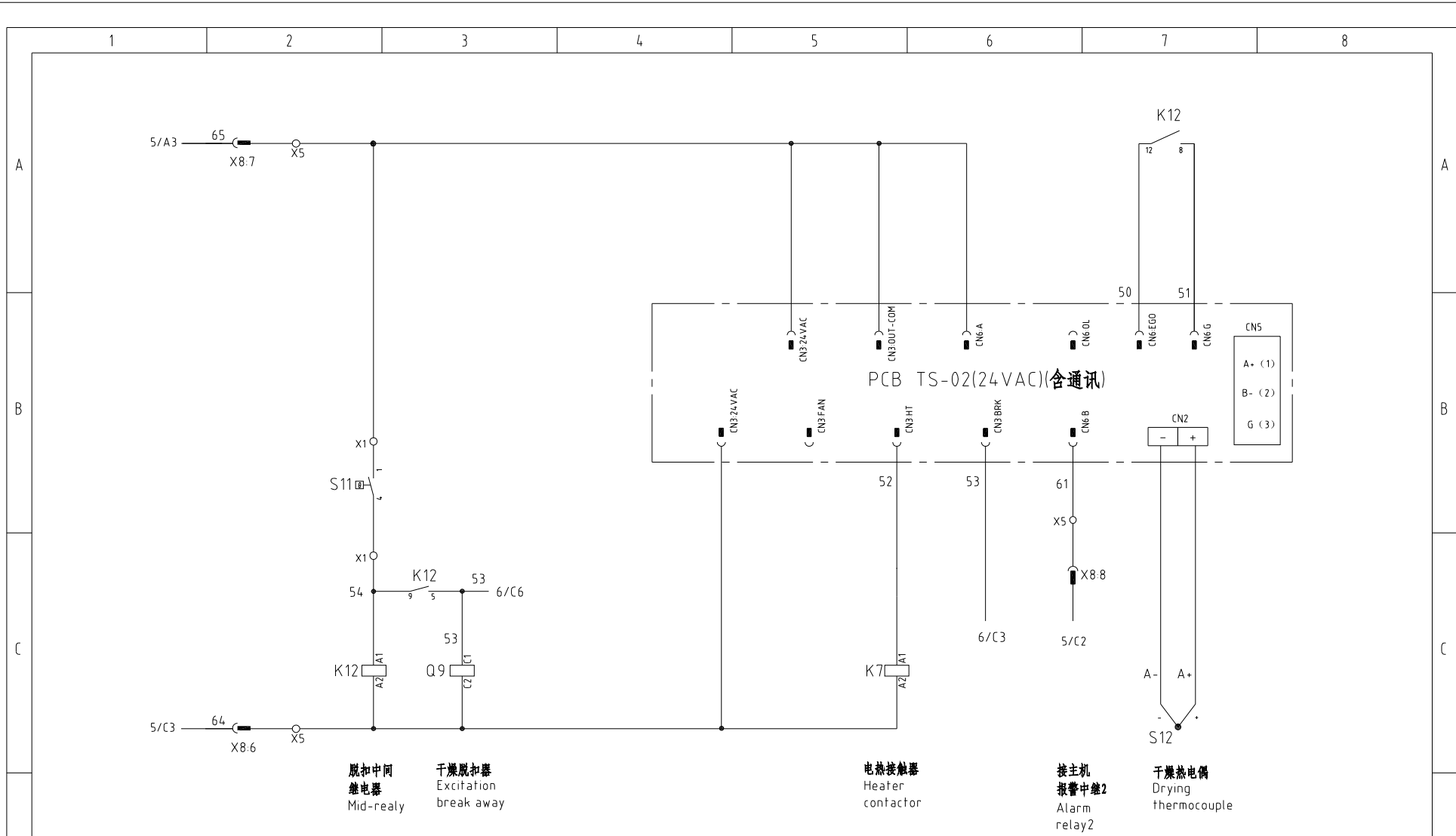

脱扣中间继电器 Mid-realy
 干燥脱扣器 Excitation break away
 电热接触器 Heater contactor
 接主机报警中继2 Alarm relay2
 干燥热电偶 Drying thermocouple

机型版本 Ver.B						制图		版号 0		标题 SCD-120U×2-120H		图号 SCD-120U×2-120H-CE-230V-0-6		比例		第 6 张	
						设计		核准		控制电路图四		标准 CE		共 11 张			
						校对		日期 2024.06.05		 信易电热机械股份有限公司 Shini Plastics Technologies, Inc.		机器电压		3φ230V			
标记						更改前		更改后				更改人		日期		机器频率	

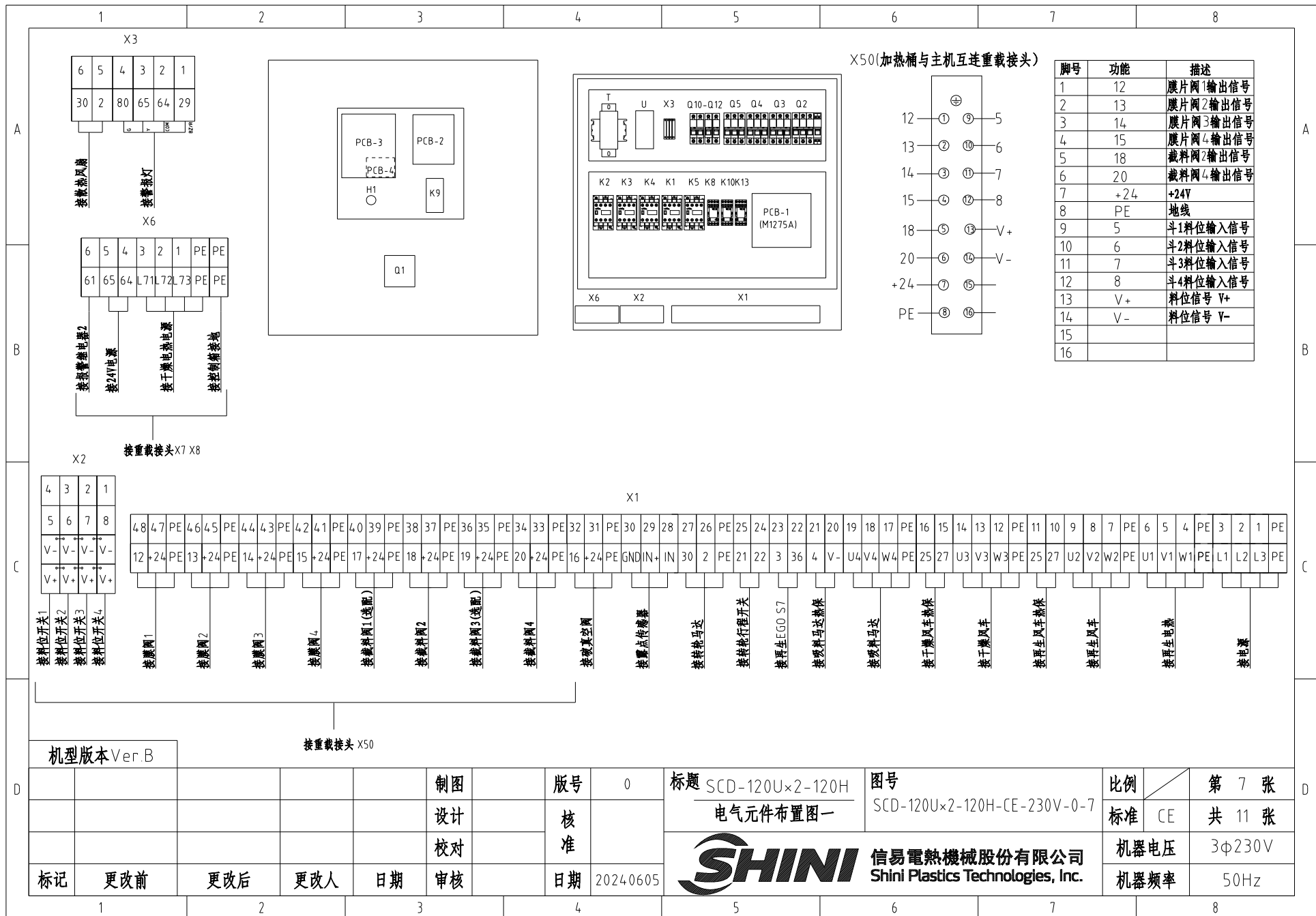

机型版本 Ver.B

接重载接头 X50

					制图	版号	0	标题	SCD-120U×2-120H	图号	SCD-120U×2-120H-CE-230V-0-7	比例	第 7 张
					设计	核准		电气元件布置图一				标准	CE
					校对	核准						机器电压	3φ230V
标记	更改前	更改后	更改人	日期	审核	日期	2024.06.05					机器频率	50Hz



信易电热机械股份有限公司
Shini Plastics Technologies, Inc.

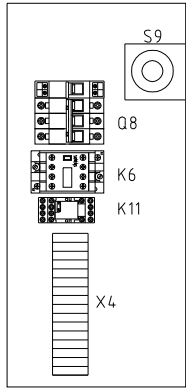

干燥桶1控制箱

技术要求: 电热直接接触器输出端, 不经过端子排.

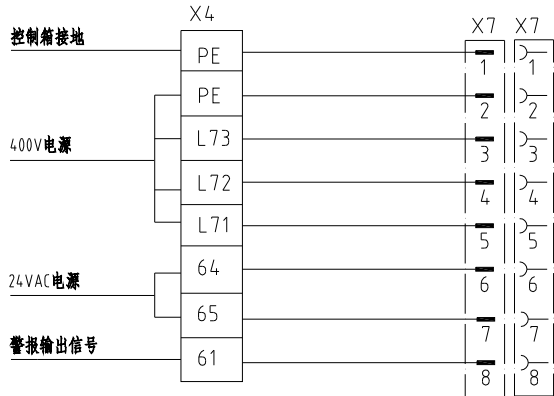

(桶1控制箱内信号)

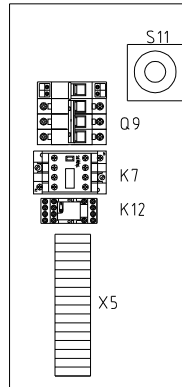

干燥桶2控制箱

技术要求: 电热直接接触器输出端, 不经过端子排.

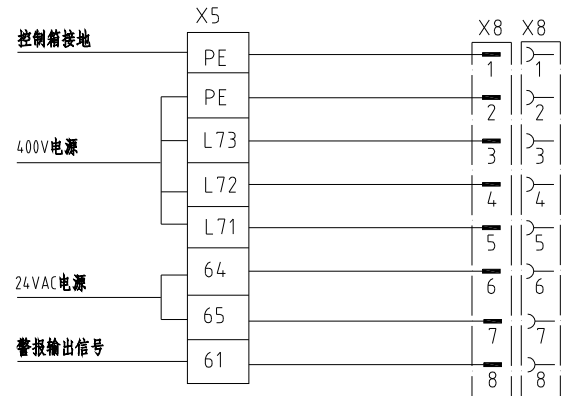

(桶2控制箱内信号)

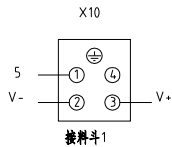

接料斗1

脚号	功能	描述
1	料位信号(SENS)	接料位开关1
2	GND	
3	24V+	
4	----	----

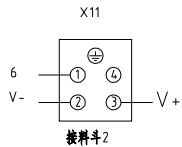

接料斗2

脚号	功能	描述
1	料位信号(SENS)	接料位开关2
2	GND	
3	24V+	
4	----	----

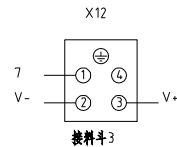

接料斗3

脚号	功能	描述
1	料位信号(SENS)	接料位开关3
2	GND	
3	24V+	
4	----	----

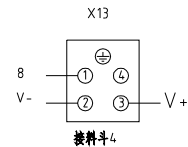

接料斗4

脚号	功能	描述
1	料位信号(SENS)	接料位开关4
2	GND	
3	24V+	
4	----	----

机型版本 Ver. B

						制图	版号	0	标题	SCD-120U×2-120H	图号	SCD-120U×2-120H-CE-230V-0-8	比例	第 8 张	
						设计	核准		电气元件布置图二				标准	CE	共 11 张
						校对							日期	2024.06.05	
标记	更改前	更改后	更改人	日期	审核	日期									



信易电热机械股份有限公司
Shini Plastics Technologies, Inc.

1		2		3		4		5		6		7		8						
序号/NO	符号/Symbol	名称/Name		制造商/Manufacturer		型号/Type		规格/Specification		单位/unit	数量/Number	物料编号/Material number		备注/Remark						
A	1	Q1	主电源开关 /Main Switch		EATON		P3-63/EA/SVB 63A		63A		PCS	1	YE10636300000							
	2	Q2 Q8 Q9	断路器 /Circuit breaker		TECO		BM-63C/3016S		16A		PCS	3	YE40301603000							
	3	Q3	断路器 /Circuit breaker		TECO		BM-63C/3006S		6A		PCS	1	YE40300603000							
	4	Q4	断路器 /Circuit breaker		TECO		BM-63C/3010S		10A		PCS	1	YE40301003000							
	5	Q5	断路器 /Circuit breaker		TECO		BM-63C/3020S		20A		PCS	1	YE40302003000							
	6		脱扣器 /Break Away		CHINT		MX		110V~400V/50/60HZ		PCS	1	YE40023560000							
	7		脱扣器 /Break Away		CHINT		MX		24VAC		PCS	2	YE40024000000							
B	8	Q6 Q7	主电源开关 /Main Switch		EATON		T0-2-1/EA/SVB/20A		20A		PCS	2	YE10021160000							
	9	Q10	断路器/Circuit breakers		TECO		BM-63C		3A		PCS	1	YE40200203000							
	10	Q11	断路器/Circuit breakers		TECO		BM-63C		3A		PCS	1	YE40100203000							
	11	K1 K4	交流接触器/Contactors		SIEMENS		3RT6017-1AN21		12A 1NO 220V 50/60Hz		PCS	2	YE00601721000							
	12	K2 K3	交流接触器/Contactors		SIEMENS		3RT6015-1AN21		7A 1NO 220V 50/60Hz		PCS	2	YE00601521000							
	13		辅助触点/Auxiliary contacts		SIEMENS		3RH6911-1AA10		1AA10		PCS	1	YE00691110000							
	14	K5	交流接触器/Contactors		SIEMENS		3RT6028-1AN20		38A NO 220V 50/60Hz		PCS	1	YE00602822000							
C	15	K6 K7	交流接触器/Contactors		SIEMENS		3RT6018-1AB01		16A NO 24V 50/60Hz		PCS	2	YE00601802500							
	16	K8 K10	中间继电器 /Middle relay		Honeywell		DRM270730LT		230V 50/60Hz		PCS	2	YE03270700000							
	17	K11 K12 K13	中间继电器 /Middle relay		Honeywell		GR-2C-AC24V+PGR-2C-E		24V 50/60Hz配座		PCS	3	YE03022400300							
	18	K9	露点显示器/Dew-point meter		SHINI		Dewpoint Meter		220V 50/60Hz		PCS	1	YE85122000100		(3)					
	19	S5	露点变送器/Dew-point transducer		VAISALA		DMT141		POWER=24VDC 4-20mA		PCS	1	YE90014100100		(1) (2)					
	20	T	互感变压器 /Transformer		JIUXIN		IN=200V/230V OUT=24V		80VA		PCS	1	YE70023005200							
	21	U	直流电源 /DC Power		DELTA		PMT-24V35W2BA		---		PCS	1	YE70243500000							
D	22	PCB-1 (PCB-2)	微电脑控制板/PCB		HONGYUN		M1275		一对四		PCS	1	YE80127500000							
	23	PCB-3	微电脑控制板/PCB		YUYUN		TU-01A+SA-RCS2		220VAC		PCS	1	YE80001100000							
	24	PCB-4	微电脑控制板/PCB		YUYUN		TU-01B		-----		PCS	1	YE80001100100							
	25	PCB-5 PCB-6	干燥机线路板/PCB		YUYUN		TS-02(24VDC/AC)		24VAC		PCS	2	YE80022401200							
	机型版本 Ver.B		注: (1)表示非电控箱内材料; (2)表示选配露点; (3)表示选配截料阀;																	
D					制图		版号		0		标题		SCD-120U×2-120H		图号		比例		第 9 张	
					设计		核				电气元件明细表一		SCD-120U×2-120H-CE-230V-0-9		标准		CE		共 11 张	
					校对		准						信易電熱機械股份有限公司		机器电压		3φ230V			
	标记		更改前		更改后		更改人		日期				2024.06.05		Shini Plastics Technologies, Inc.		机器频率		50Hz	
1		2		3		4		5		6		7		8						

1		2		3		4		5		6		7		8					
序号/NO	符号/Symbol	名称/Name		制造商/Manufacturer		型号/Type		规格/Specification		单位/unit	数量/Number	物料编号/Material number		备注/Remark					
26	H1	蜂鸣器/Buzzer		HITPOINT		PK-27A/29EP(DC3-24V)		24VDC		PCS	1	YE84002700000		(1)					
27	X1-X6	端子排/Terminal Board		Honeywell		GK10		10mm ²		PCS	3	YE60001003200							
28		端子排/Terminal Board		Honeywell		GK10PE		10mm ² PE		PCS	1	YE60001003500							
29		端子排/Terminal Board		Honeywell		SK6		6mm ²		PCS	3	YE60000603200							
30		端子排/Terminal Board		Honeywell		GK6		6mm ² PE		PCS	1	YE60000603500							
31		端子排/Terminal Board		Honeywell		SK4		4mm ²		PCS	16	YE60000403200							
32		端子排/Terminal Board		Honeywell		GK4		4mm ² PE		PCS	4	YE60000403500							
33		端子排/Terminal Board		Honeywell		SK2.5		2.5mm ²		PCS	48	YE60002503200							
34		端子排/Terminal Board		Honeywell		GK2.5		2.5mm ² PE		PCS	15	YE60002503400							
35		端子排/Terminal board		HONEYWELL				10A 250V		PCS	4	YE60002503600							
36		端子排/Terminal board		HONEYWELL		SK-2.5TL桥接件		10A 250V		PCS	0.7	YE60001003600							
37		终端固定件E/GK系列		Honeywell		E		GK		PCS	5	YE60000003900							
38	H2	警报指示灯/Alarm indicate lamp		SHINI		三色警报灯(优先级)		AC/DC24V 50/60Hz		PCS	1	BL90002401520		(1)					
--	Y1-Y7	电磁阀/Magnetic valve		----		SPDV-38		24VDC			7	----		(1)					
--	Y8 Y9	电磁阀/Magnetic valve		----		----		24VDC			2	----		(1) (2)					
--	X10,X11,X12,X13	重载接插件/Heavy Duty Connector		HARTING		HDC-HA-004.1		4P 10A			4	----		(1)					
--	S6	微动开关/Limit switch		----		YBLXW-5/11G2		----			1	----		(1)					
--	S7 S9 S11	组合体EG0/Overheat protector		SHINI		(115-320℃ 55.13262.160)		----			3	----		(1)					
--	S8 S10 S12	热电偶/Thermocouple		SHINI		SD-30H/120H(2.5M)MY07		----			3	----		(1)					
--	M1	再生风机/Regen. blower		SHINI		2HB110H06		0.2KW 380-415V 50Hz			1	----		(1)					
--	M2	干燥风机/Drying blower		SHINI		RB310		0.75KW 380-415V 50Hz			1	----		(1)					
--	M3	吸料风机/Suction blower		SHINI		RB420		1.5KW 380-415V 50Hz			1	----		(1)					
--	M4	减速马达/gear box		SHINI		3GN-10XK/3GN-60K/3IK15GN-A-T		10220V			1	----		(1)					
--	EH1	电热/Heater		SHINI		4KW 3Φ230V/4.00V共用		SD-40H-D-03~04(0版)			1	----		(1)					
--	EH2 EH3	电热/Heater		SHINI		-----		400V 50Hz 6KW			2	----		(1)					
机型版本 Ver.B		注: (1)表示非电控箱内材料; (2)表示选配露点; (3)表示选配截料阀;																	
				制图		版号		0		标题		SCD-120U×2-120H		图号		比例		第 10 张	
				设计		核				电气元件明细表二		SCD-120U×2-120H-CE-230V-0-10		标准		CE		共 11 张	
				校对		准				 信易电热机械股份有限公司 Shini Plastics Technologies, Inc.		机器电压		3φ230V					
标记		更改前		更改后		更改人		日期				2024.06.05		机器频率		50Hz			
1		2		3		4		5		6		7		8					

1	2	3	4	5	6	7	8			
序号/NO	符号/Symbol	名称/Name	制造商/Manufacturer	型号/Type	规格/Specification	数量/Number	物料编号/Material number	备注/Remark		
--	FM	排气扇/Fan	----	12×12CM/240V/50/60HZ	配密封胶网	1	----	(1)		
A										
B										
C										
机型版本 Ver.B		注: (1)表示非电控箱内材料; (2)表示选配露点; (3)表示选配截料阀;								
			制图	版号	0	标题	图号	比例	第 11 张	
			设计	核 准		SCD-120U×2-120H 电气元件明细表三	SCD-120U×2-120H-CE-230V-0-11	标准	CE	共 11 张
			校对					 信易電熱機械股份有限公司 Shini Plastics Technologies, Inc.	机器电压	3φ230V
标记	更改前	更改后	更改人	日期	审核	日期	2024.06.05		机器频率	50Hz
1	2	3	4	5	6	7	8			