

3/PE/230V 50Hz
INPUT 17A

P=0.55kW
IN=1.7A
泵浦马达
PUMP MOTOR

P=6kW
IN=15.7A
电热管
HEATER

版本 Ver.J

					制图	版号	H	标题	STM-607PW	图号	STM-607PW-CE-230V-H-1	比例	第 1 张
					设计	核准		主电路图		标准	CE	共 7 张	
					校对	核准		 信易電熱機械股份有限公司 Shini Plastics Technologies, Inc.				机器电压	3φ230V
标记	更改前	更改后	更改人	日期	审核	日期	20220127					机器频率	50Hz

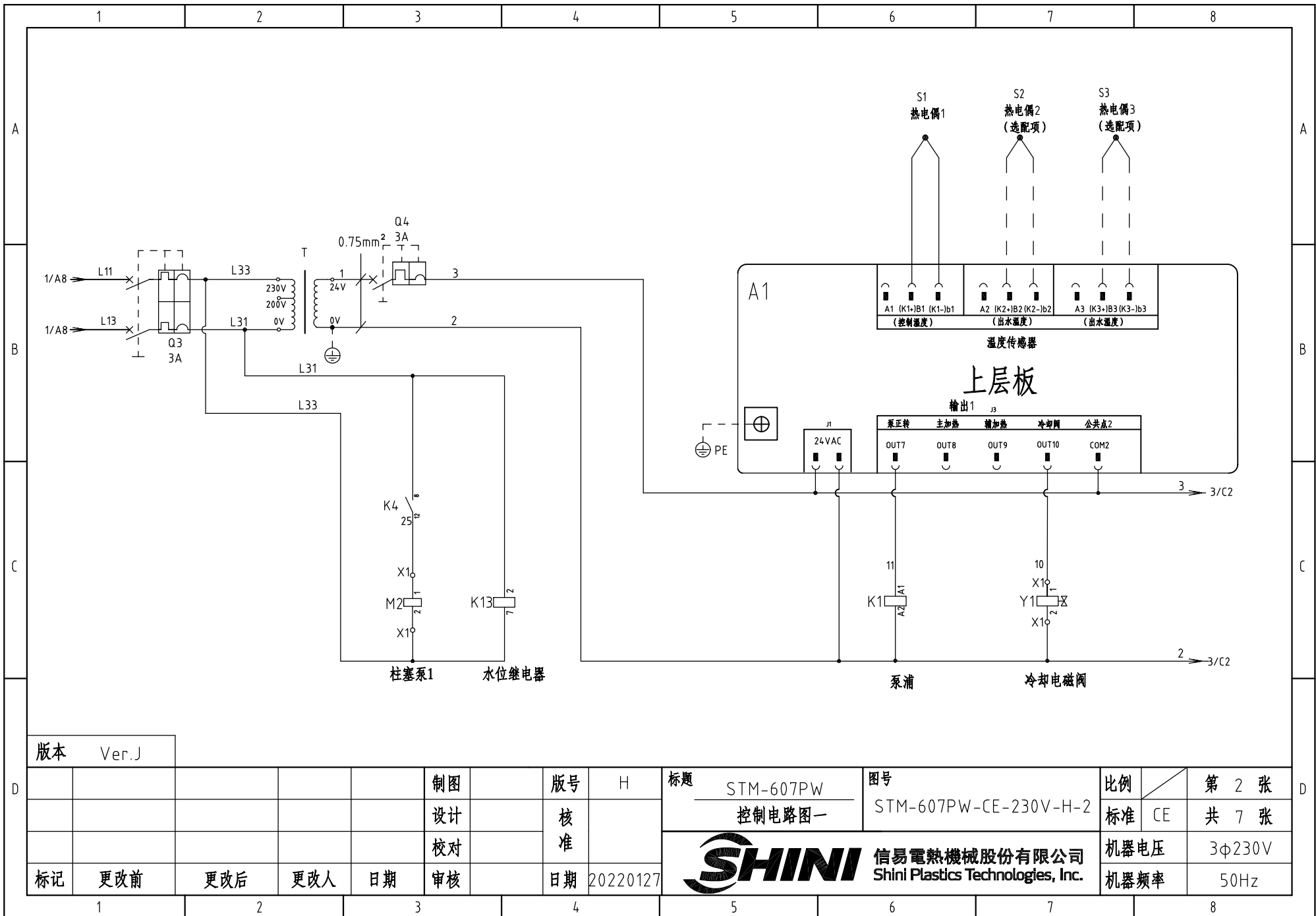

版本 Ver.J

制图	版号	H	标题	STM-607PW 控制电路图一	图号	STM-607PW-CE-230V-H-2	比例	第 2 张
设计	核准		标准	CE	共 7 张	机器电压	3φ230V	
校对	核准		机器频率	50Hz				
标记	更改前	更改后	更改人	日期	20220127			



信易電熱機械股份有限公司
Shini Plastics Technologies, Inc.

第 2 张
共 7 张
3φ230V
50Hz

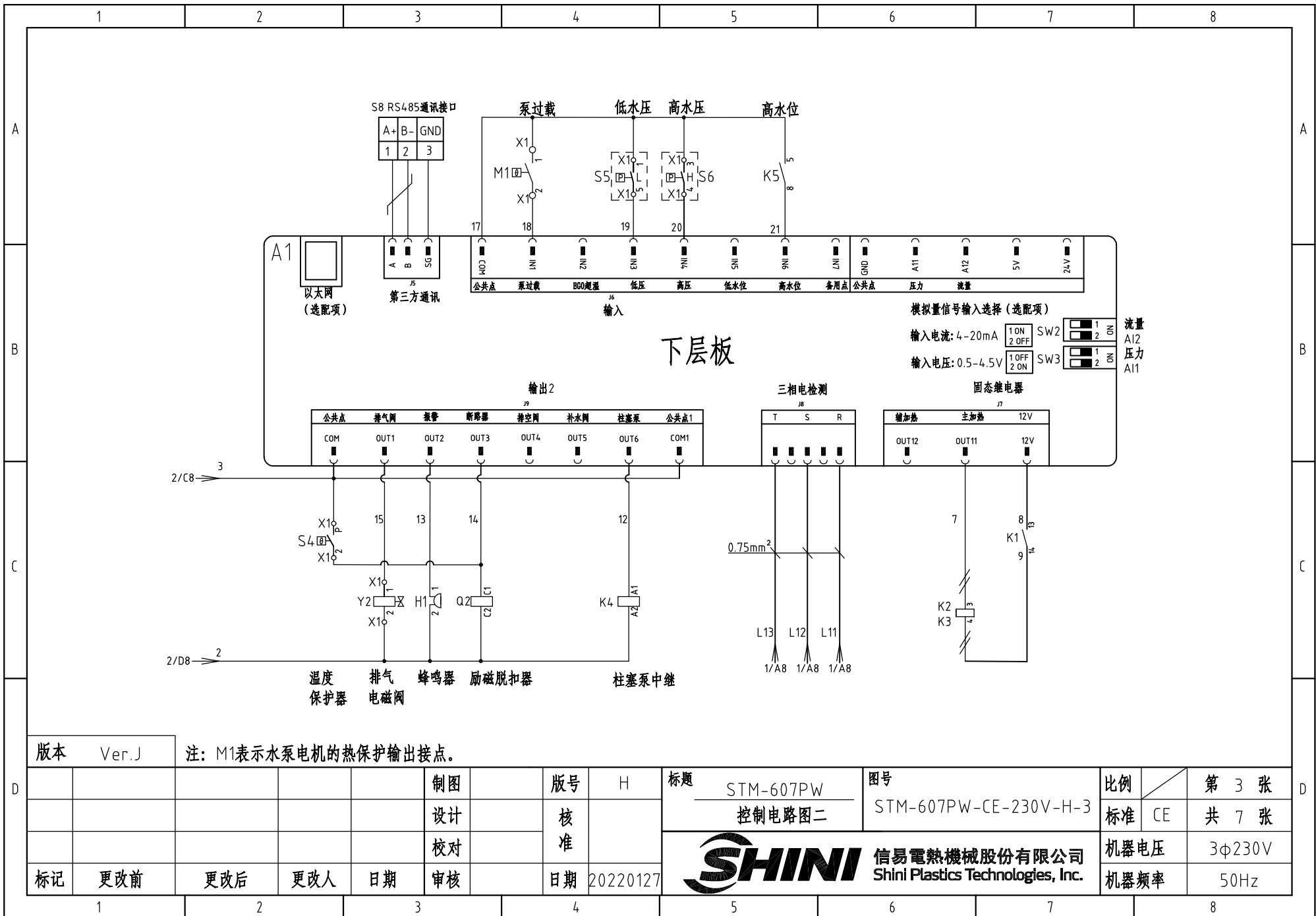

版本 Ver.J

注: M1表示水泵电机的热保护输出接点。

制图	版本号	H	标题	STM-607PW	图号	STM-607PW-CE-230V-H-3	比例	第 3 张
设计	核准		控制电路图二		标准	CE	共 7 张	
校对	核准				机器电压		3φ230V	
标记	更改前	更改后	更改人	日期	20220127	机器频率	50Hz	



信易電熱機械股份有限公司
Shini Plastics Technologies, Inc.

比例	第 3 张
标准	CE
机器电压	3φ230V
机器频率	50Hz

信易辅机RS-485通讯接线示意图

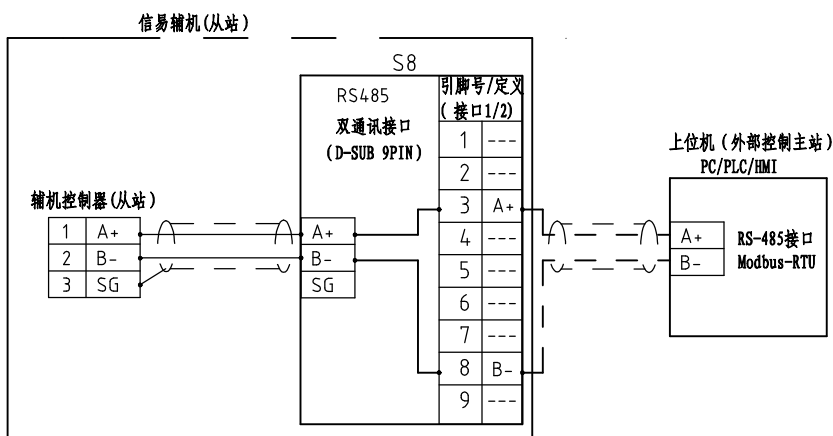

信易RS-485接口定义

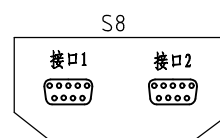

D-sub-9针接口	引脚号	引脚定义
	1	空
	2	空
	3	A+ (RS-485 信号)
	4	空
	5	空
	6	空
	7	空
	8	B- (RS-485 信号)
	9	空

- 注：1. 通讯接口：RS-485（两线式）
 2. 通讯协议：Modbus-RTU
 3. 机器配备D-sub9母接头，接口1和接口2内部并联，功能相同，不分主次；

版本 Ver.J

					制图		版号	H	标题	STM-607PW	图号		比例	第 4 张
					设计		核		通讯接线图		STM-607PW-CE-230V-H-4	标准	CE	共 7 张
					校对		准						机器电压	3φ230V
标记	更改前	更改后	更改人	日期	审核		日期	20220127					机器频率	50Hz



信易電熱機械股份有限公司
 Shini Plastics Technologies, Inc.

比例	第 4 张
标准	CE
机器电压	3φ230V
机器频率	50Hz

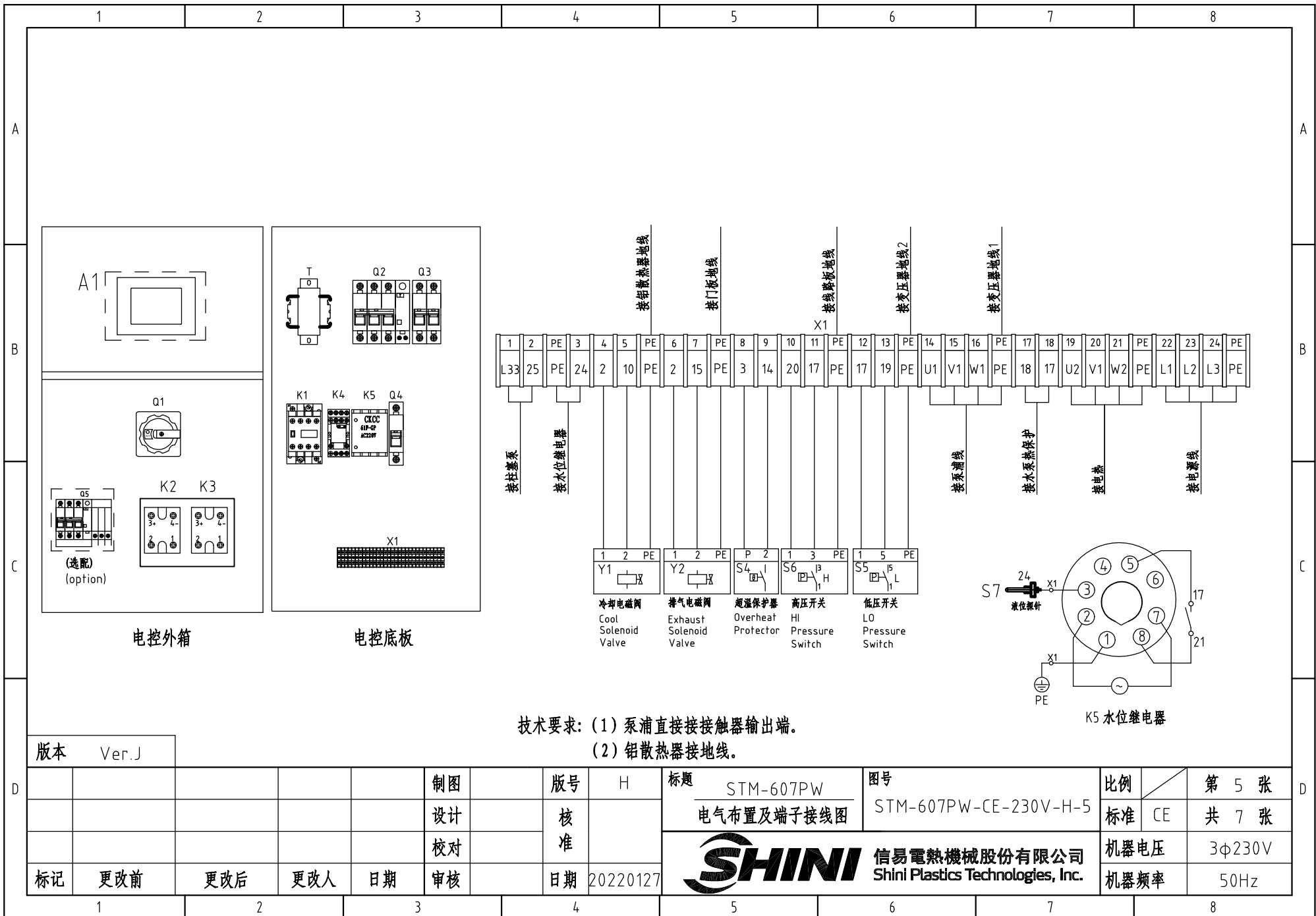

版本 Ver.J

制图	版号	H	标题	STM-607PW	图号	STM-607PW-CE-230V-H-5	比例	第 5 张
设计	核	准	电气布置及端子接线图		标准	CE	共 7 张	
校对	日期	20220127	信易電熱機械股份有限公司 Shini Plastics Technologies, Inc.		机器电压	3φ230V		
标记	更改前	更改后			更改人	日期	机器频率	50Hz



信易電熱機械股份有限公司
Shini Plastics Technologies, Inc.

机器电压 3φ230V
机器频率 50Hz

1		2		3		4		5		6		7		8			
序号/NO	符号/Symbol	名称/Name		制造商/Manufacturer		型号/Type		规格/Specification		数量/Number	物料编号/Material number		备注/Remark				
1	Q1	主电源开关/Main Switch		EATON		P1-25/EA/SVB		25A		1	YE10125250000						
2	Q2	断路器/Circuit Breakers		TECO		BM-63C/3025S		25A		1	YE40302503000						
3		励磁脱扣器/Excitation Break Away		TECO		MX		24V		1	YE40024000000						
4	Q3	断路器/Circuit Breakers		TECO		BM-63C/2003S 2P		3A		1	YE40200203000						
5	Q4	断路器/Circuit Breakers		TECO		BM-63C/1003S 1P		3A		1	YE40100203000						
6	Q5	断路器/Circuit Breakers		TECO		BR-32C/30/2530S		25A		1	YE40323003200		(3)				
7	K1	接触器/Contactors		SIEMENS		3RT6023-1AC20		24V 50/60Hz		1	YE00602301100						
8	K4	中间继电器/Middle		WEIDEMILE		GR-2C-AC24V		24VAC 50/60HZ		1	YE03022400300						
9	K5	水位继电器/Water level relay		JINDONG		C61F-GP		230VAC 50HZ		1	YE02612200000						
10	K2 K3	固态继电器/Solid-State Relay		FOTEK		KSR-40DA-H		40A/480VAC/4-32VDC		2	YE03404003200						
11	A1	线路板/Circuit Board		PUNP		STM-PW-SF518501A.02		24VAC/DC 50/60Hz		1	YE81850100100						
12	T	互感变压器/Transformer		JIUXIN		IN=230V/200V OUT=24V		120VA		1	YE70232002400						
13	S1	热电偶/Thermocouple		SHINI		----		----		1	----		(1)				
14	S2 S3	热电偶/Thermocouple		SHINI		----		----		2	----		(1)(2)				
15	S4	超温保护器/Overheat Protector		----		----		----		1	----		(1)				
16	S5	低压开关/L0 pressure switch		----		----		----		1	----		(1)				
17	S6	高压开关/HI pressure switch		----		----		----		1	----		(1)				
18	S7	水位探针/Water level probe		----		----		----		1	----		(1)				
19	S8	通信接口板RS-485(双Dsub-9pin接头)		YUYUN		TODSUB__V23		双DSUB-9PIN接头		1	YE90048501200						
20		外壳RS485(SAL-700G-A-19)0版		BINCHENG		----		----		1	YR40048500000						
21	X1	端子排/Terminal Board		HONEYWELL		SK4		4.0mm ²		6	YE60000403200						
22		接地端子排/Terminal Board		HONEYWELL		GK5PE		4.0mm ² PE		2	YE60000403500						
23		端子排/Terminal Board		HONEYWELL		SK2.5		2.5mm ²		15	YE60002503200						
24		接地端子排/Terminal Board		HONEYWELL		GK2.5PE		2.5mm ² PE		6	YE60002503400		(1)				
25	Y1 Y2	电磁阀/Solenoid Valve		----		----		24VAC 50/60Hz		2	----						
版本		Ver.J		注: (1)表示非电控箱内材料; (2)表示选配出水 and 回水温度显示功能; (3)表示选配漏电保护开关。													
				制图		版本号		H		标题		图号		比例		第 6 张	
				设计		核				STM-607PW		STM-607PW-CE-230V-H-6		标准		CE	
				校对		准				电气元件明细表一				机器电压		3φ230V	
标记		更改前		更改后		更改人		日期		20220127		SHINI 信易電熱機械股份有限公司 Shini Plastics Technologies, Inc.		机器频率		50Hz	
1		2		3		4		5		6		7		8			

1		2		3		4		5		6		7		8	
序号/NO	符号/Symbol	名称/Name		制造商/Manufacturer		型号/Type		规格/Specification		数量/Number	物料编号/Material number		备注/Remark		
26	H1	蜂鸣器/Buzzer		JINGKANG		PK-35A		24VAC/DC		1	YE84003500600				
27	M1	马达/Motor		SHINI		----		230V 50/60Hz 0.55kw		1	----		(1)		
28	M2	柱塞泵/Plunger pump		----		----		220~240V 50Hz 53W		1	----		(1)		
29	EH	电热/Heater		SHINI		----		230V 50/60Hz 6kW		1	----		(1)		
30		终端固定件E/GK系列(霍尼韦尔)		HONEYWELL		----		----		6	YE60000003900				
31		铝散热器		SHINI		----		----		1	----				
版本		Ver.J		注: (1)表示非电控箱内材料; (2)表示选配出水和回水温度显示功能; (3)表示选配漏电保护开关。											
					制图		版号	H	标题 STM-607PW		图号 STM-607PW-CE-230V-H-7		比例		第 7 张
					设计		核		电气元件明细表二		标准 CE				共 7 张
					校对		准		 信易電熱機械股份有限公司 Shini Plastics Technologies, Inc.		机器电压		3φ230V		
标记	更改前	更改后	更改人	日期	审核	日期	20220127	机器频率			50Hz				
1		2		3		4		5		6		7		8	

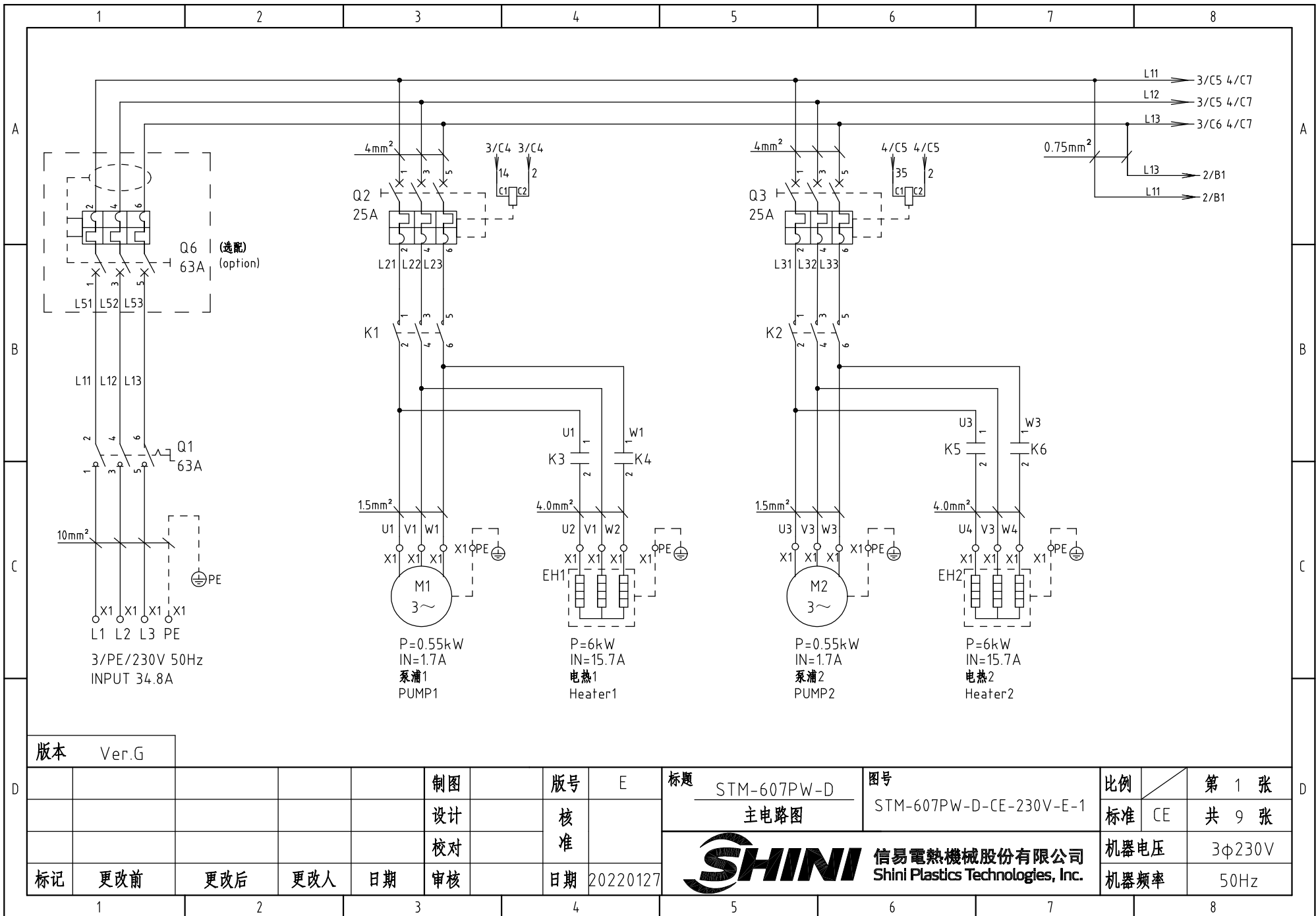

版本 Ver.G

制图	版号	E	标题	STM-607PW-D	图号	STM-607PW-D-CE-230V-E-1	比例	第 1 张
设计	核准		主电路图			标准	CE	共 9 张
校对	核准					机器电压	3φ230V	
标记	更改前	更改后	更改人	日期	20220127	机器频率	50Hz	

SHINI 信易電熱機械股份有限公司
Shini Plastics Technologies, Inc.

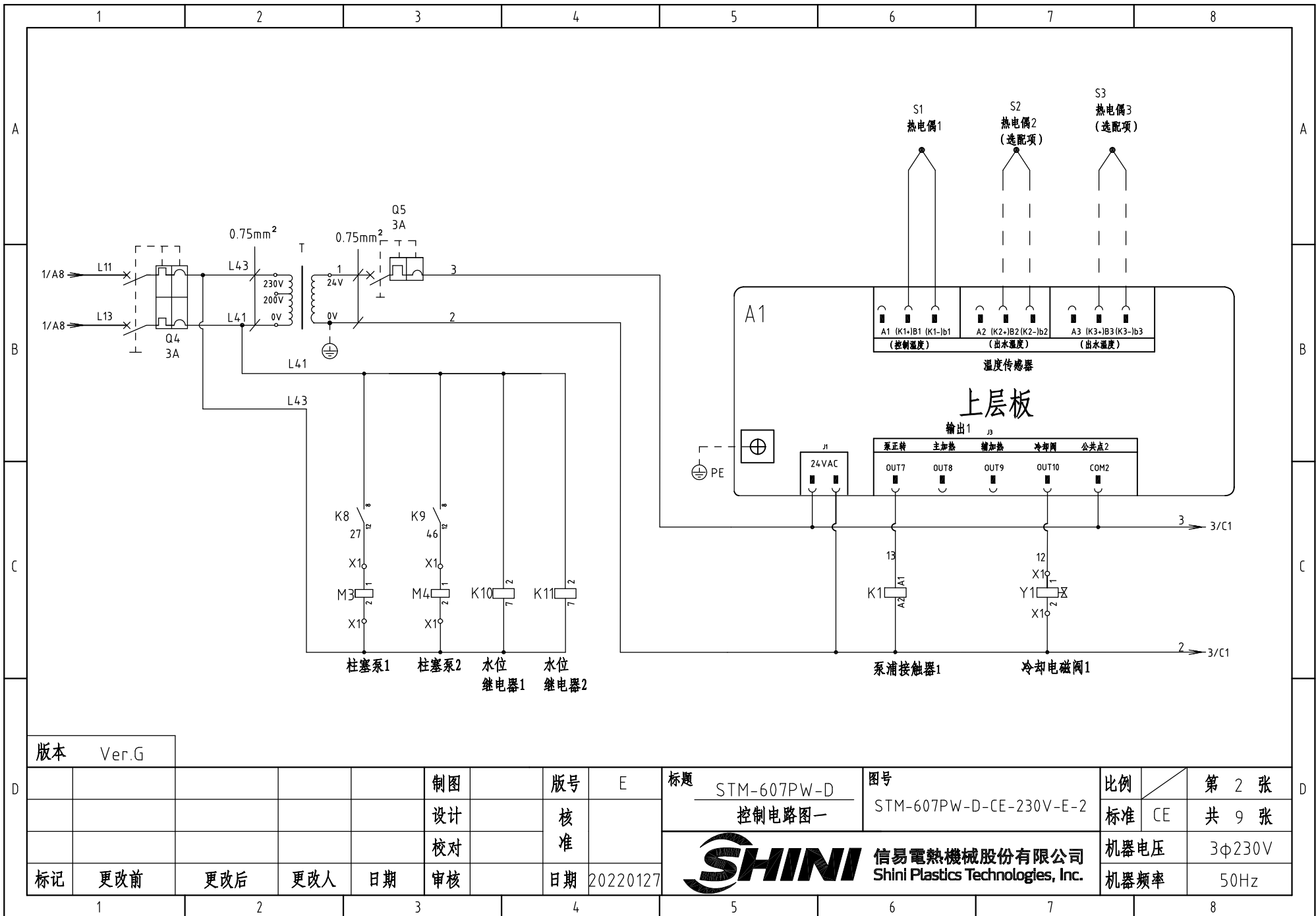

版本 Ver.G

					制图		版号	E	标题	图号	比例	第 2 张	
					设计		核准		STM-607PW-D	STM-607PW-D-CE-230V-E-2	标准	共 9 张	
					校对		核准		 信易電熱機械股份有限公司 Shini Plastics Technologies, Inc.			机器电压	3φ230V
标记	更改前	更改后	更改人	日期	审核	日期	20220127					机器频率	50Hz

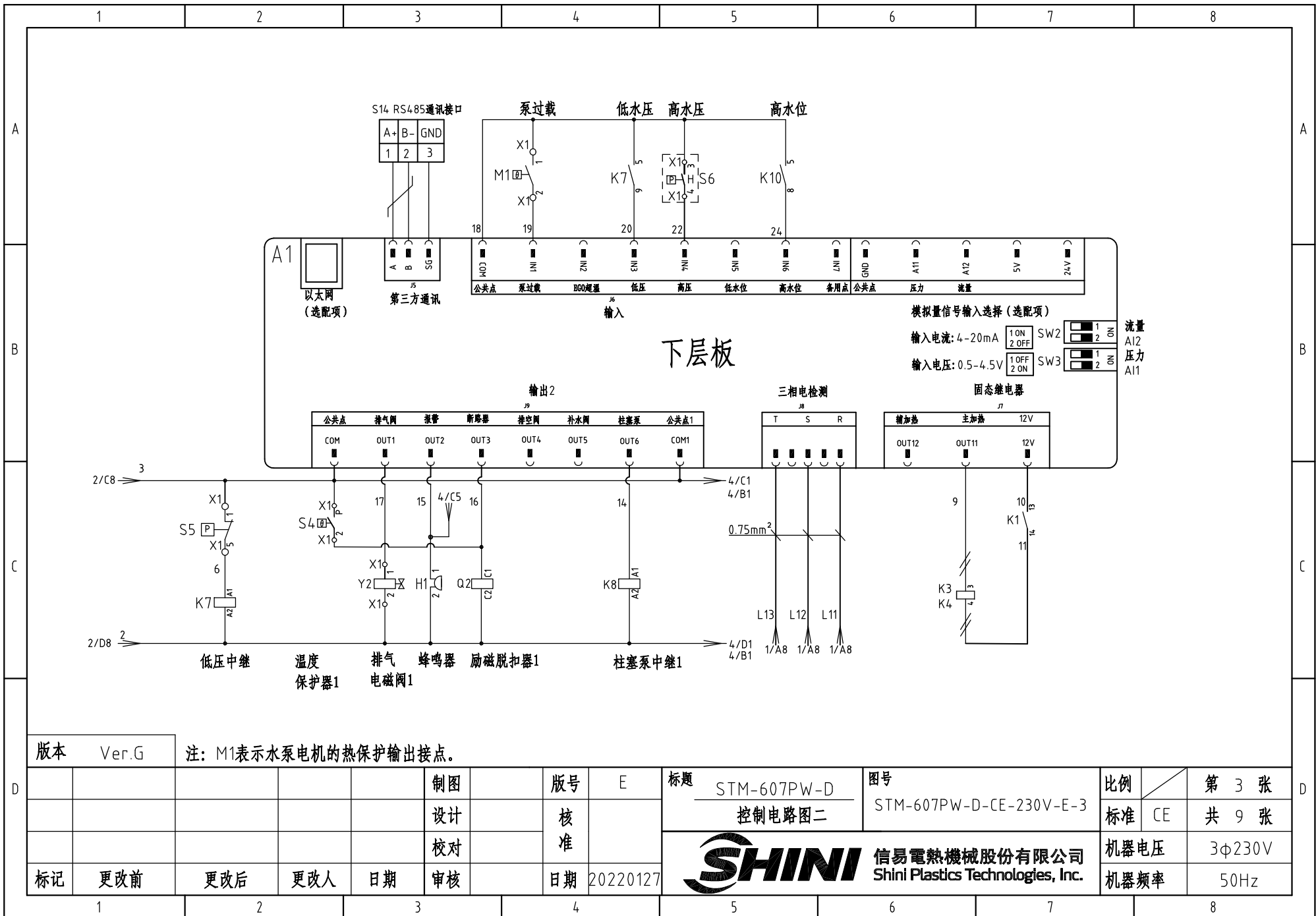

版本 Ver.G

注: M1表示水泵电机的热保护输出接点。

制图	设计	校对	审核	日期	20220127
版号	E	标题	STM-607PW-D 控制电路图二	图号	STM-607PW-D-CE-230V-E-3
核准	日期	比例	CE	第 3 张	共 9 张
更改前	更改后	更改人	日期	机器电压	3φ230V
1	2	3	4	机器频率	50Hz



比例	CE	第 3 张
标准	CE	共 9 张
机器电压	3φ230V	
机器频率	50Hz	

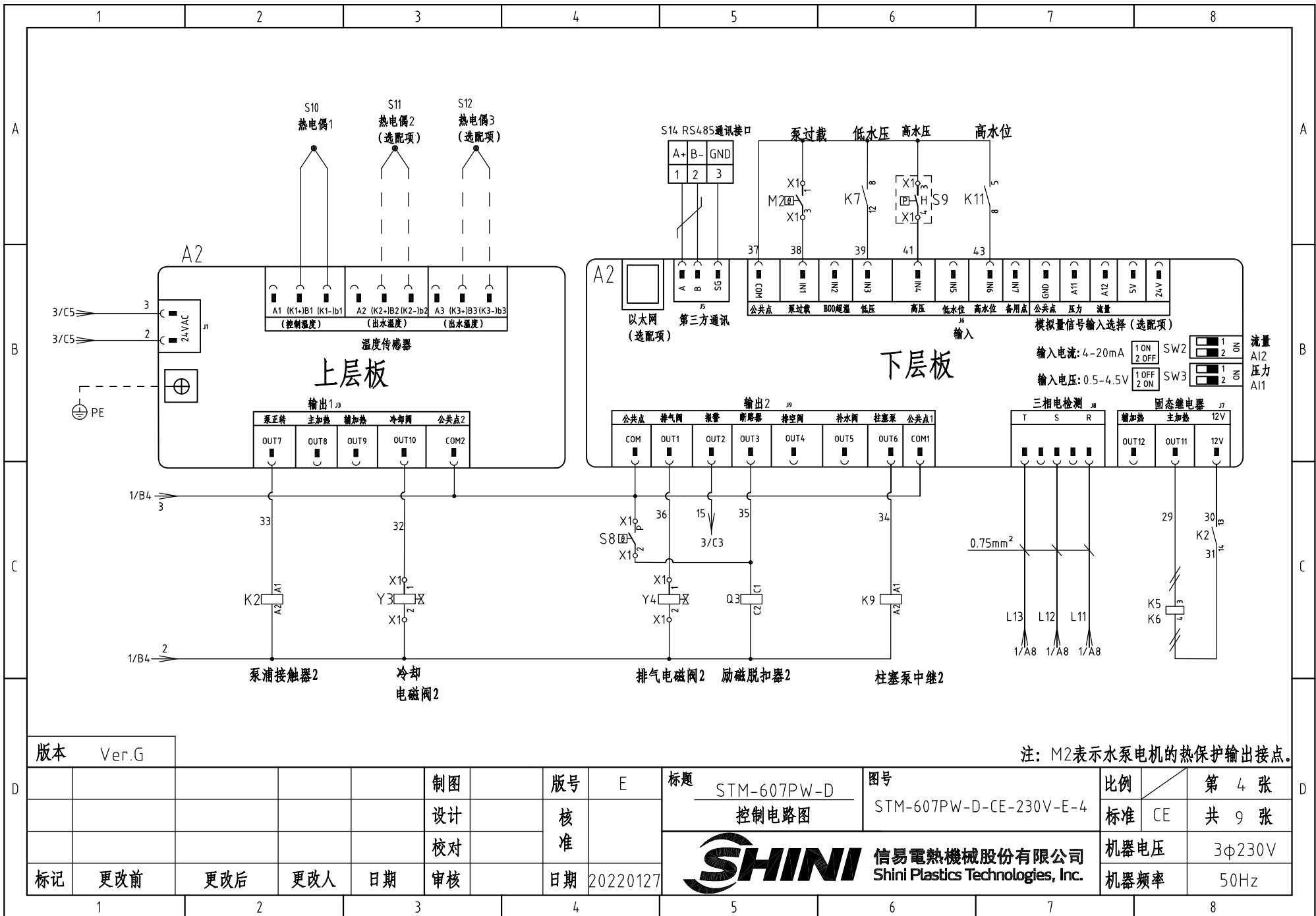

版本 Ver.G

注: M2表示水泵电机的热保护输出接点.

制图	版号	E	标题	STM-607PW-D	图号	STM-607PW-D-CE-230V-E-4	比例	第 4 张
设计	核准		控制电路图				标准	CE
校对	核准						机器电压	3φ230V
标记	更改前	更改后	更改人	日期	20220127		机器频率	50Hz



信易電熱機械股份有限公司
Shini Plastics Technologies, Inc.

第 4 张	共 9 张
机器电压	3φ230V
机器频率	50Hz

信易辅机RS-485通讯接线示意图

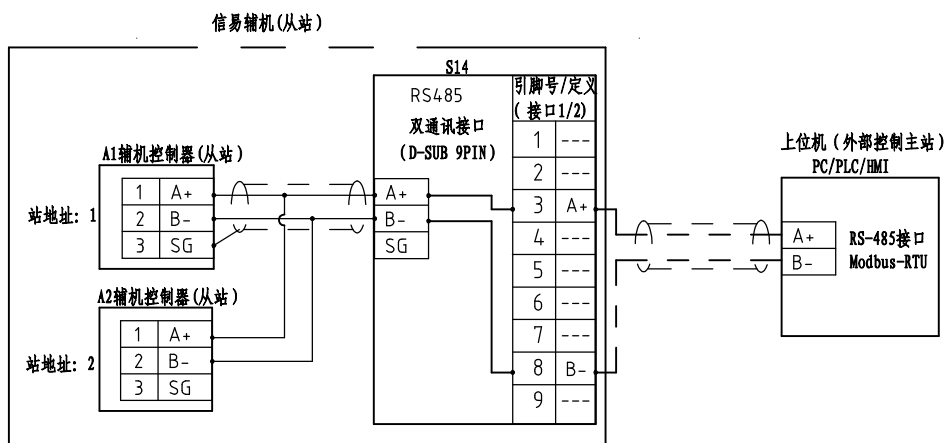

信易RS-485接口定义

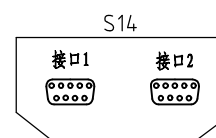

D-sub-9针接口	引脚号	引脚定义
	1	空
	2	空
	3	A+ (RS-485 信号)
	4	空
	5	空
	6	空
	7	空
	8	B- (RS-485 信号)
	9	空

- 注: 1. 通讯接口: RS-485 (两线式)
 2. 通讯协议: Modbus-RTU
 3. 机器配备D-sub9母接头, 接口1和接口2内部并联, 功能相同, 不分主次;

版本 Ver.G

制图	版号	E
设计	核准	
校对	核准	
标记	更改前	更改后
	更改人	日期
	日期	20220127

标题 STM-607PW-D
通讯接线图

图号 STM-607PW-D-CE-230V-E-5

比例	第 5 张
标准 CE	共 9 张



信易電熱機械股份有限公司
Shini Plastics Technologies, Inc.

机器电压	3φ230V
机器频率	50Hz

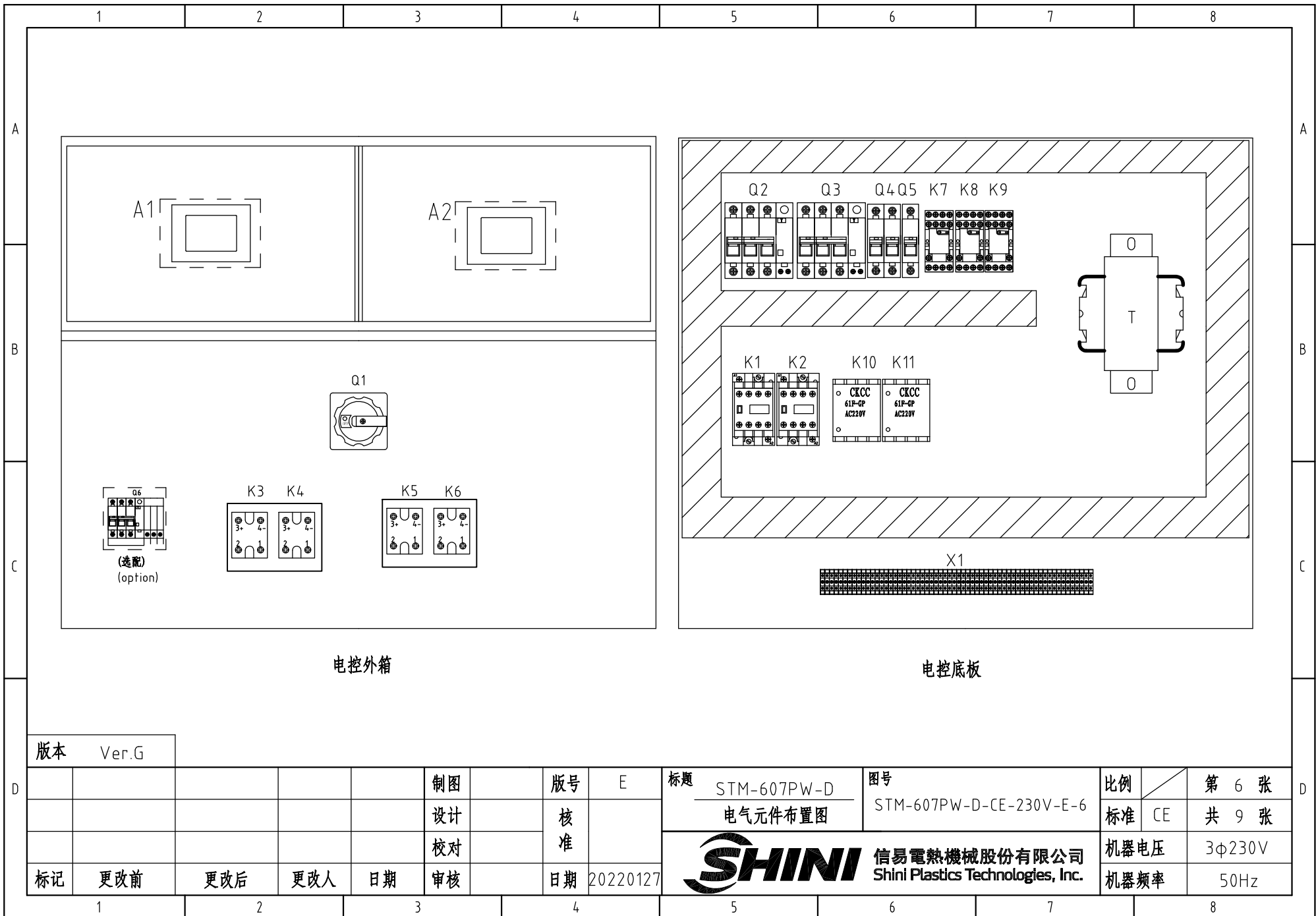

电控外箱

电控底板

版本 Ver.G

					制图	版号	E
					设计	核准	
					校对	核准	
标记	更改前	更改后	更改人	日期	审核	日期	20220127

标题 STM-607PW-D
电气元件布置图

图号 STM-607PW-D-CE-230V-E-6

SHINI 信易電熱機械股份有限公司
Shini Plastics Technologies, Inc.

比例		第 6 张
标准	CE	共 9 张
机器电压		3φ230V
机器频率		50Hz

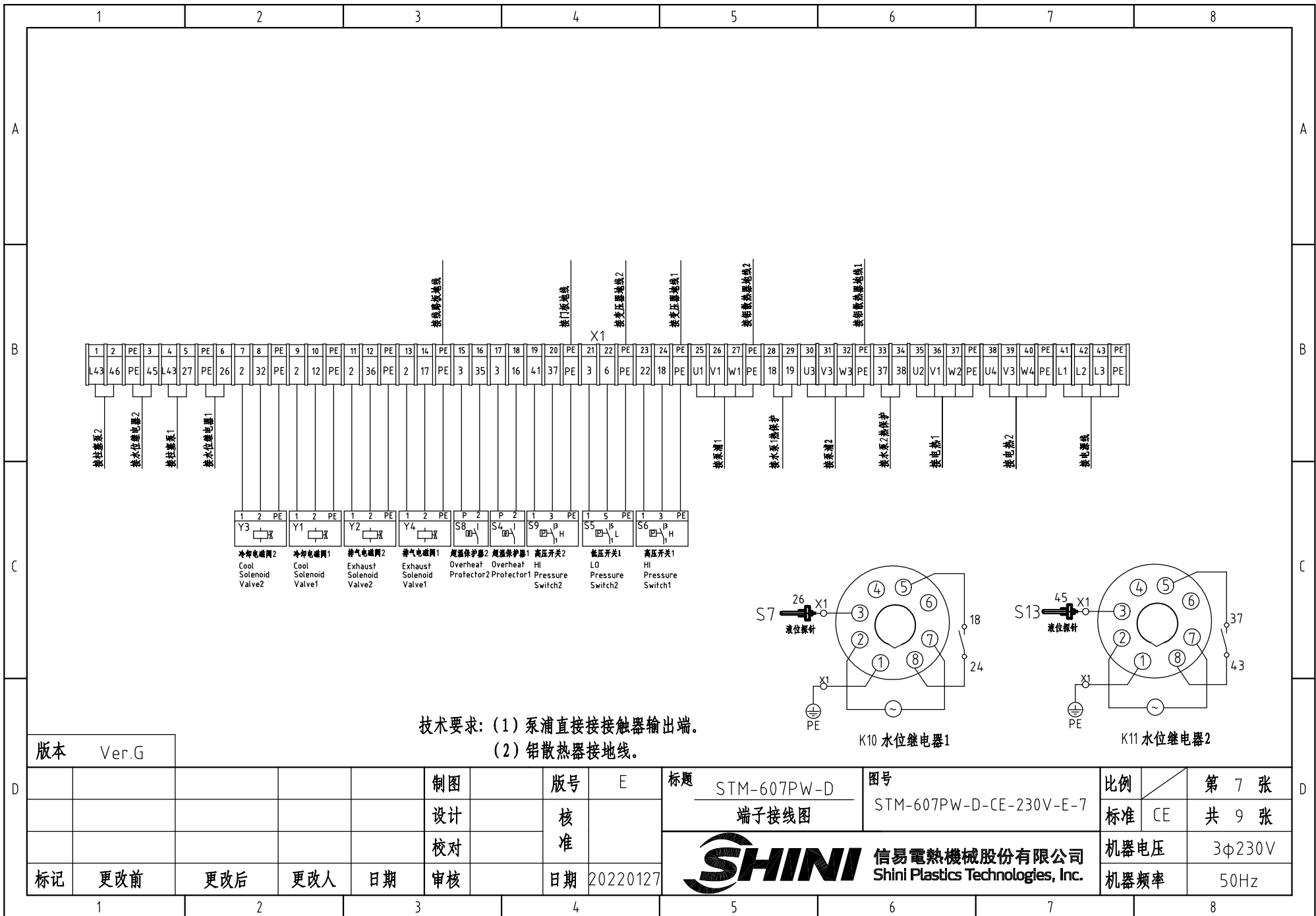

冷却电磁阀2 Cool Solenoid Valve2
 冷却电磁阀1 Cool Solenoid Valve1
 排气电磁阀2 Exhaust Solenoid Valve2
 排气电磁阀1 Exhaust Solenoid Valve1
 超温保护器2 Overheat Protector2
 超温保护器1 Overheat Protector1
 高压开关2 HI Pressure Switch2
 低压开关1 LO Pressure Switch2
 高压开关1 HI Pressure Switch1

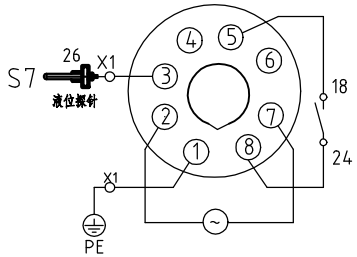

K10 水位继电器1

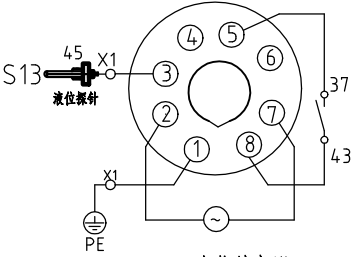

K11 水位继电器2

技术要求: (1) 泵浦直接接接触器输出端。
(2) 铝散热器接地线。

版本 Ver.G

制图	版本号	E	标题	STM-607PW-D	图号	STM-607PW-D-CE-230V-E-7	比例	第 7 张
设计	核准		端子接线图				标准 CE	共 9 张
校对	核准						机器电压	3φ230V
标记	更改前	更改后	更改人	日期	20220127		机器频率	50Hz



比例	第 7 张
标准	CE
机器电压	3φ230V
机器频率	50Hz

1		2		3		4		5		6		7		8			
序号/NO	符号/Symbol	名称/Name		制造商/Manufacturer		型号/Type		规格/Specification		数量/Number	物料编号/Material number		备注/Remark				
1	Q1	主电源开关/Main Switch		EATON		P3-63/EA/SVB		63A		1	YE10636300000						
2	Q2 Q3	断路器/Circuit Breakers		TECO		BM-63C/3025S		25A		2	YE40302503000						
3		励磁脱扣器/Excitation Break Away		TECO		MX		24V		2	YE40024000000						
4	Q4	断路器/Circuit Breakers		TECO		BM-63C/2003S 2P		3A		1	YE40200203000						
5	Q5	断路器/Circuit Breakers		TECO		BM-63C/1006S 1P		6A		1	YE40100600100						
6	Q5	断路器/Circuit Breakers		TECO		BR-63C/30/6330 (3P)		63A		1	YE40633003100		(3)				
7	K1 K2	接触器/Contactors		SIEMENS		3RT6023-1AC20		24V 50/60Hz		2	YE00602301100						
8	K7 K8 K9	中间继电器/Middle		WEIDEMILE		GR-2C-AC24V		24VAC 50/60HZ		3	YE03022400300						
9	K10 K11	水位继电器/Water level relay		JINDONG		C61F-GP		230VAC 50HZ		2	YE02612200000						
10	K3 K4 K5 K6	固态继电器/Solid-State Relay		FOTEK		KSR-40DA-H		40A/480VAC/4-32VDC		4	YE03404003200						
11	T	互感变压器/Transformer		JIUXIN		IN=230/200V OUT=24VAC		180VA		1	YE70023005400						
12	A1 A2	线路板/Circuit Board		PUNP		STM-PW-SF518501A.02		24VAC/DC 50/60Hz		2	YE81850100100						
13	S1 S10	热电偶/Thermocouple		SHINI		----		----		2	----		(1)				
14	S2 S3 S11 S12	热电偶/Thermocouple		SHINI		----		----		4	----		(1)(2)				
15	S4 S8	超温保护器/Overheat Protector		----		----		----		2	----		(1)				
16	S5	低压开关/LO pressure switch		----		----		----		2	----		(1)				
17	S6 S9	高压开关/HI pressure switch		----		----		----		2	----		(1)				
18	S7 S13	水位探针/Water level probe		----		----		----		2	----		(1)				
19	S14	通信接口板RS-485(双Dsub-9pin接头)		YUYUN		TODSUB__V23		双DSUB-9PIN接头		1	YE90048501200						
20		外壳RS485(SAL-700G-A-19)0版		BINCHENG		----		----		1	YR40048500000						
21	X1	端子排/Terminal Board		HONEYWELL		SK2.5		2.5mm ²		28	YE60002503200						
22		接地端子排/Terminal Board		HONEYWELL		GK2.5PE		2.5mm ² PE		11	YE60002503400						
23		端子排/Terminal Board		HONEYWELL		GK4		4.0mm ²		6	YE60000403200						
24		接地端子排/Terminal Board		HONEYWELL		GK5PE		4.0mm ² PE		2	YE60000403500						
25		端子排/Terminal Board		HONEYWELL		GK10		10.0mm ²		3	YE60001003200						
版本		Ver.G		注: (1)表示非电控箱内材料; (2)表示选配回水和出水温度显示功能; (3)表示选配漏电保护开关。													
				制图		版本号		E		标题		图号		比例		第 8 张	
				设计		核 准				STM-607PW-D 电气元件明细表一		STM-607PW-D-CE-230V-E-8		标准 CE		共 9 张	
				校对						 信易電熱機械股份有限公司 Shini Plastics Technologies, Inc.		机器电压		3φ230V			
标记		更改前		更改后		更改人		日期				20220127		机器频率		50Hz	
1		2		3		4		5		6		7		8			

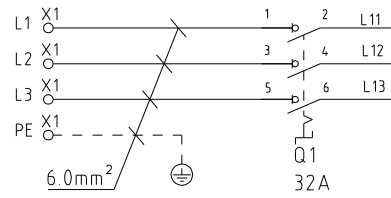

3/PE/230V 50Hz
INPUT 27A

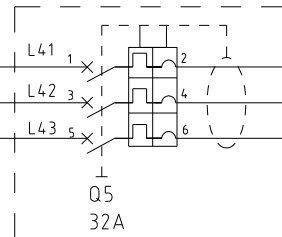

(选配)
(option)

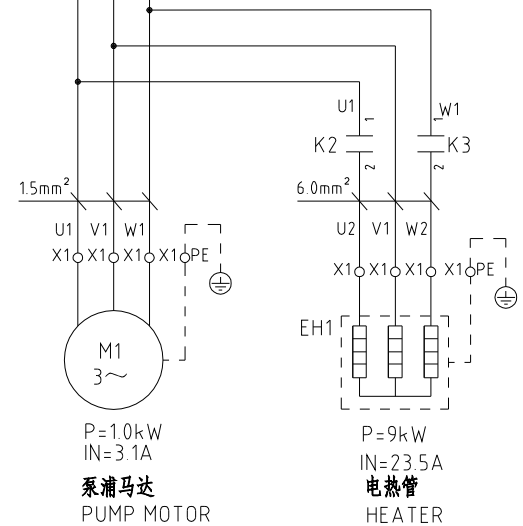
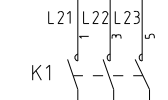
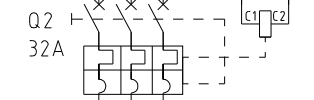
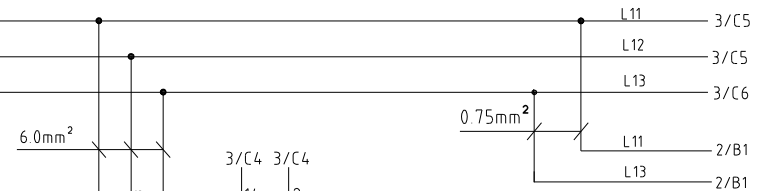

P=1.0kW
IN=3.1A
泵浦马达
PUMP MOTOR

P=9kW
IN=23.5A
电热管
HEATER

版本 Ver.C

					制图		版号	D	标题	STM-910PW	图号	STM-910PW-CE-230V-D-1	比例	第 1 张
					设计		核		主电路图				标准	CE
					校对		准						机器电压	3φ230V
标记	更改前	更改后	更改人	日期	审核		日期	2024.03.29					机器频率	50Hz



信易電熱機械股份有限公司
Shini Plastics Technologies, Inc.

机器电压	3φ230V
机器频率	50Hz

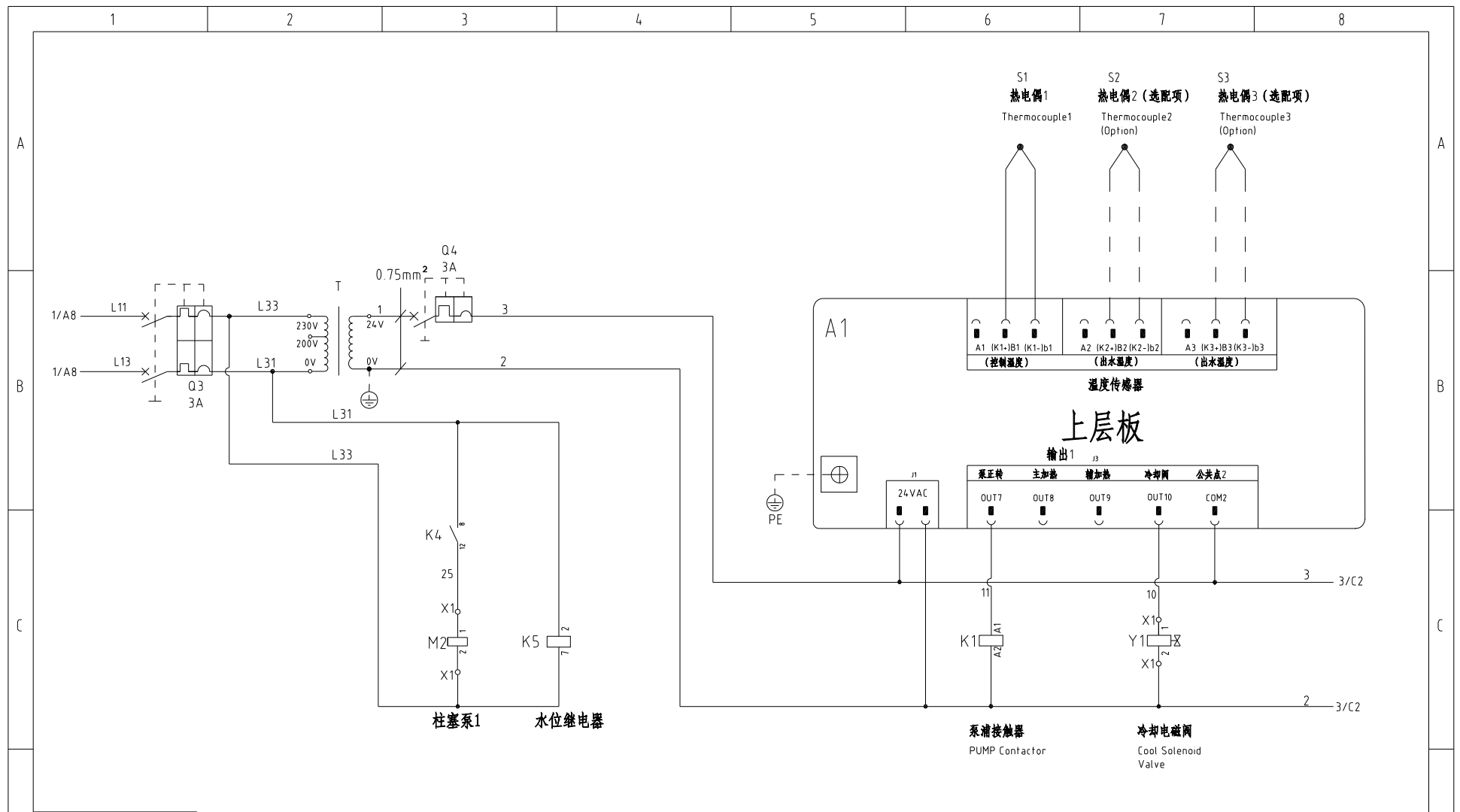

版本 Ver.C

					制图	版号	D	标题	STM-910PW	图号	STM-910PW-CE-230V-D-2	比例	第 2 张	
					设计	核		控制电路图一				标准	CE	共 8 张
					校对	准						机器电压	3φ230V	
标记	更改前	更改后	更改人	日期	审核	日期	20240329	SHINI 信易電熱機械股份有限公司 Shini Plastics Technologies, Inc.				机器频率	50Hz	

1 2 3 4 5 6 7 8

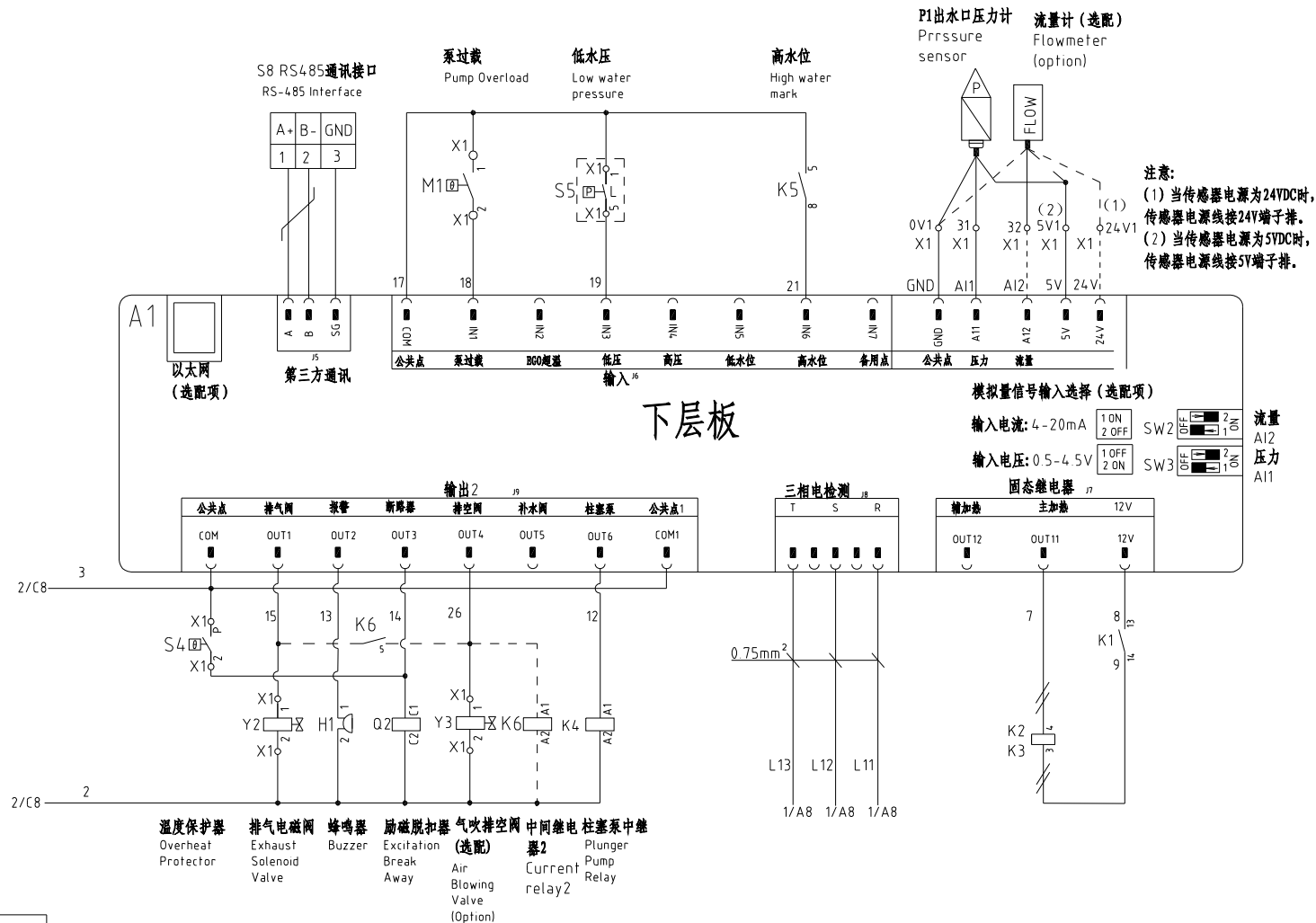

版本 Ver.C

注: M1表示水泵电机的热保护输出接点。

D	制图	版号	D	标题	STM-910PW	图号	STM-910PW-CE-230V-D-3	比例	第 3 张
	设计	核准		控制电路图二			标准	CE	共 8 张
	校对	日期	20240329	信易电热机械股份有限公司 Shini Plastics Technologies, Inc.	机器电压	3φ230V			
	标记	更改前	更改后		更改人	日期	审核	机器频率	50Hz

1

2

3

4

5

6

7

8

信易辅机RS-485通讯接线示意图

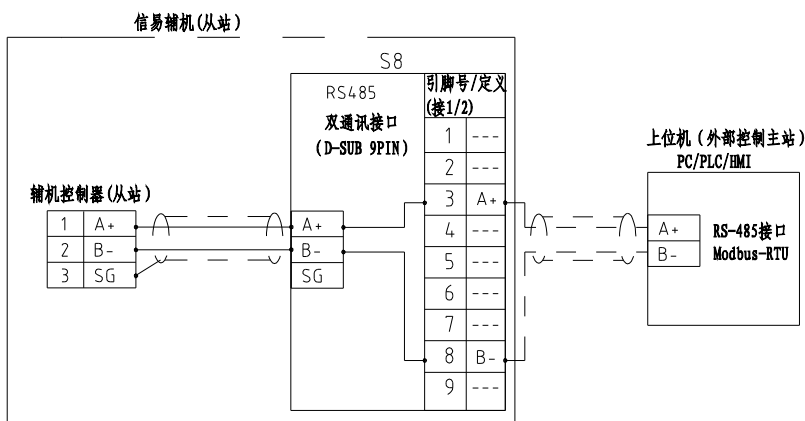

信易RS-485接口定义

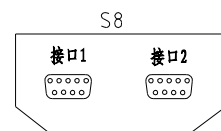

D-sub-9针接口	引脚号	引脚定义
	1	空
	2	空
	3	A+ (RS-485 信号)
	4	空
	5	空
	6	空
	7	空
	8	B- (RS-485 信号)
	9	空

- 注：1. 通讯接口：RS-485（两线式）
 2. 通讯协议：Modbus-RTU
 3. 机器配备D-sub9母接头，接口1和接口2内部并联，功能相同，不分主次；

版本 Ver.C

制图	版号	D	标题	STM-910PW 通讯接线图	图号	STM-910PW-CE-230V-D-4	比例	第 4 张	
设计	核准						标准	CE 共 8 张	
校对							机器电压	3φ230V	
标记	更改前	更改后	更改人	日期	审核	日期	20240329	SHINI 信易电热机械股份有限公司 Shini Plastics Technologies, Inc.	
								机器频率	50Hz

1

2

3

4

5

6

7

8

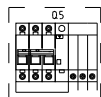
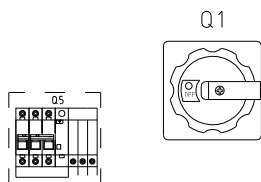
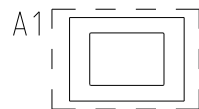

(选配)
(option)

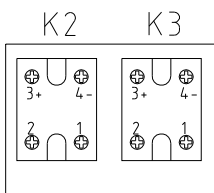

电控外箱

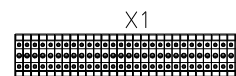
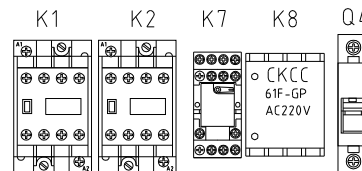
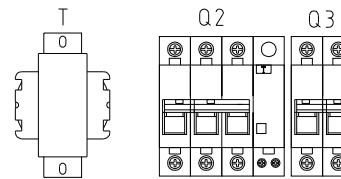

电气底板

版本 Ver.C

					制图		版号	D
					设计		核 准	
					校对			
标记	更改前	更改后	更改人	日期	审核		日期	20240329

标题 STM-910PW
电气布置图

图号 STM-910PW-CE-230V-D-5

比例 / 第 5 张
标准 CE 共 8 张



信易電熱機械股份有限公司
Shini Plastics Technologies, Inc.

机器电压 3φ230V
机器频率 50Hz

注意:

- (1) 当传感器电源为24VDC时, 传感器电源线接24V端子排。
- (2) 当传感器电源为5VDC时, 传感器电源线接5V端子排。

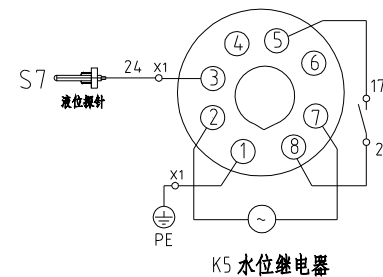
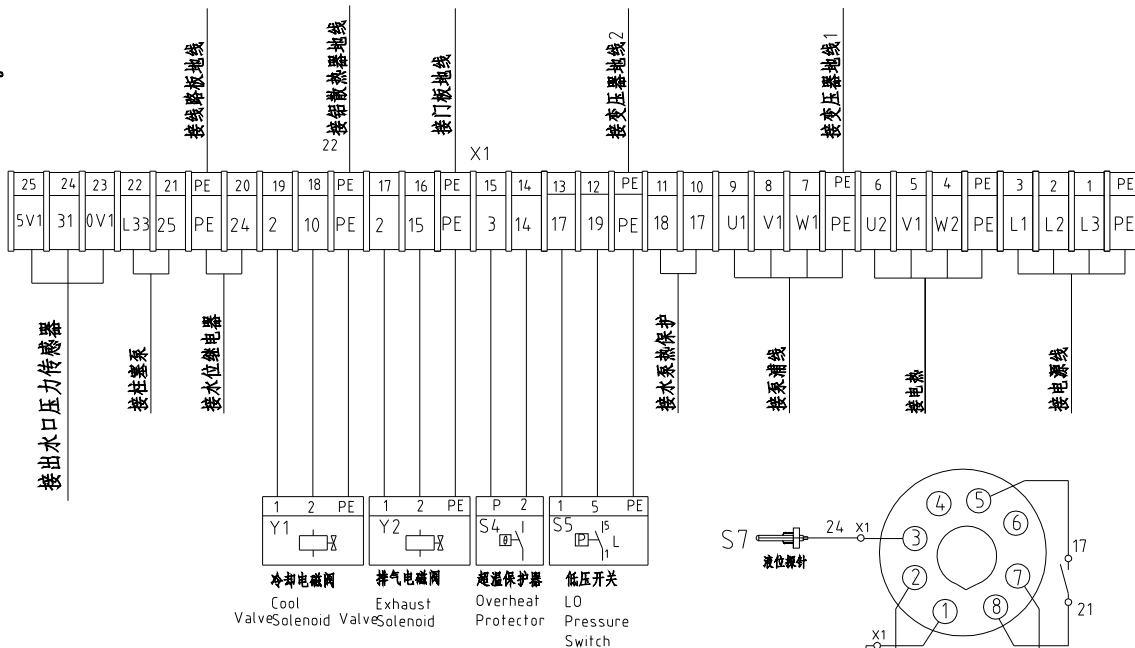
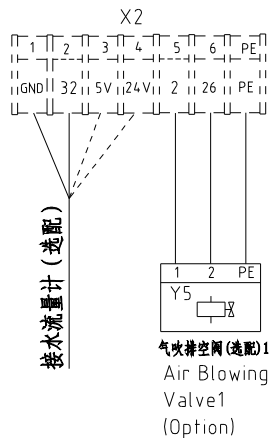

技术要求: (1) 铝散热器接地线。
(2) 固态需要涂硅脂。

版本 Ver.C

						制图	版号	D	标题	STM-910PW	图号	STM-910PW-CE-230V-D-6	比例	第 6 张	
						设计	核准		端子接线图				标准	CE	共 8 张
						校对	日期	2024.03.29		信易电热机械股份有限公司		机器电压	3φ230V		
标记	更改前	更改后	更改人	日期	审核	日期	2024.03.29	Shini Plastics Technologies, Inc.		机器频率	50Hz				

1

2

3

4

5

6

7

8

1		2		3		4		5		6		7		8	
序号/NO	符号/Symbol	名称/Name		制造商/Manufacturer		型号/Type		规格/Specification		单位/unit	数量/Number	物料编号/Material number		备注/Remark	
A	1	Q1	主电源开关/Main Switch□		EATON		P1-32/EA/SVB		32A		PCS	1	YE10323200000		
	2	Q2	断路器/Circuit Breakers		TECO		BM-63C/3032S		32A		PCS	1	YE40303203000		
	3		励磁脱扣器/Excitation Break Away		TECO		MX		24VAC		PCS	1	YE40024000000		
	4	Q3	断路器/Circuit Breakers		TECO		BM-63C/2003S 2P		3A		PCS	1	YE40200203000		
	5	Q4	断路器/Circuit Breakers		TECO		BM-63C/1003S 1P		3A		PCS	1	YE40100203000		
	6	Q5	断路器/Circuit Breakers		TECO		BR-32C/30/3230S		32A		PCS	1	YE40323003100		(3)
	7	K1	接触器/Contactors		SIEMENS		3RT6023-1AC20		24V 50/60Hz		PCS	1	YE00602301100		
B	8	K2 K3	固态继电器/Solid-State Relay		FOTEK		KSR-50DA-H		50A/480VAC/4-32VDC		PCS	2	YE03505003200		
	9	K4	中间继电器/Current relay		HONEYWELL		GR-2C-AC24V		24VAC		PCS	1	YE03022400300		
	10	K5	水位继电器/Water level relay		JINDONG		C61F-GP		230VAC 50HZ		PCS	1	YE02612200000		
	11	K6	中间继电器/Middle		HONEYWELL		GR-2C-AC24V		24VAC 50/60HZ		PCS	1	YE03022400300		(4)
	12	T	互感变压器/Transformer		JIUXIN		IN=230V/200V OUT=24VAC		80VA		PCS	2	YE70023005200		
	13	A1	线路板/Circuit Board		PUNP		STM-PW-SF518501A.02		24VAC/DC 50/60Hz		PCS	1	YE81850100100		
	14	S8	通信接口板RS-485(双Dsub-9pin接头)		YUYUN		----		----		PCS	1	YE90048501200		
C	15		外壳RS485(SAL-700G-A-19)0版		BINCHENG		----		----		PCS	1	YR40048500000		
	16	X1	端子排/Terminal Board		HONEYWELL		SK2.5		2.5mm ²		PCS	19	YE60002503200		
	17		接地端子排/Terminal Board		HONEYWELL		SK2.5PE		2.5mm ² PE		PCS	5	YE60002503400		
	18		端子排/Terminal Board		HONEYWELL		SK6		6mm ²		PCS	6	YE60000603200		
	19		接地端子排/Terminal Board		HONEYWELL		GK6PE		6mm ² PE		PCS	2	YE60000603500		
	20	X2	端子排/Terminal Board		HONEYWELL		SK2.5		2.5mm ²		PCS	2	YE60002503200		(4)
	21		接地端子排/Terminal Board		HONEYWELL		SK2.5PE		2.5mm ² PE		PCS	1	YE60002503400		(4)
	22		接地端子排/Terminal Board		HONEYWELL		SK2.5PE		2.5mm ²		PCS	4	YE60002503200		(5)
	23		终端固定件E/GK系列(霍尼韦尔)		HONEYWELL		----		----		PCS	6	YE60000003900		
	24		铝散热器		SHINI		----		----		BA	1	YW90120700000		
25	H1	蜂鸣器/Buzzer		JINGKANG		PK-35A		24VAC/DC		PCS	1	YE84003500600			
版本 Ver.C		注: (1)表示非电控箱内材料; (2)表示选配回水和出水温度显示功能; (3)表示选配漏电保护开关 (4)选配气吹排空阀; (5)选配流量计, 压力计。													
D					制图		版号	D	标题	STM-910PW	图号	STM-910PW-CE-230V-D-7		比例	第 7 张
					设计		核		电气元件明细表一		标准	CE	共 8 张		
					校对		准			信易电热机械股份有限公司		机器电压	3φ230V		
	标记	更改前	更改后	更改人	日期	审核	日期	20240329		Shini Plastics Technologies, Inc.		机器频率	50Hz		
1		2		3		4		5		6		7		8	

1	2	3	4	5	6	7	8			
序号/NO	符号/Symbol	名称/Name	制造商/Manufacturer	型号/Type	规格/Specification	单位/unit	数量/Number	物料编号/Material number	备注/Remark	
26	S1	热电偶/Thermocouple	SHINI	----	----	PCS	1	----	(1)	
27	S2 S3	热电偶/Thermocouple	SHINI	----	----	PCS	2	----	(1)(2)	
28	S4	超温保护器/Overheat Protector	----	----	----	PCS	1	----	(1)	
29	S5	低压开关/LO pressure switch	----	----	----	PCS	1	----	(1)	
30	S6	高压开关/HI pressure switch	----	----	----	PCS	1	----	(1)	
31	S7	水位探针/Water level probe	----	----	----	PCS	1	----	(1)	
32	Y1 Y2	电磁阀/Solenoid Valve	----	----	24 VAC 50/60Hz	PCS	2	----	(1)	
33	M1	马达/Motor	SHINI	MP-100	230V 50/60Hz 1.0kw	PCS	1	----	(1)	
34	M2	柱塞泵/Plunger pump	DEFOND	----	220~240V 50Hz 53W	PCS	1	----	(1)	
35	EH	电热/Heater	SHINI	----	230V 50/60Hz 9kW	PCS	1	----	(1)	
版本 Ver.C		注: (1)表示非电控箱内材料; (2)表示选配回水和出水温度显示功能; (3)表示选配漏电保护开关 (4)选配气吹排空阀; (5)选配流量计, 压力计。								
D	制图		版号 D		标题 STM-910PW 电气元件明细表二		图号 STM-910PW-CE-230V-D-8		比例	第 8 张
	设计		核准		 信易電熱機械股份有限公司 Shini Plastics Technologies, Inc.		标准 CE		共 8 张	
	校对		日期 20240329				机器电压		3φ230V	
	标记	更改前	更改后	更改人	日期	审核	机器频率	50Hz		
1	2	3	4	5	6	7	8			

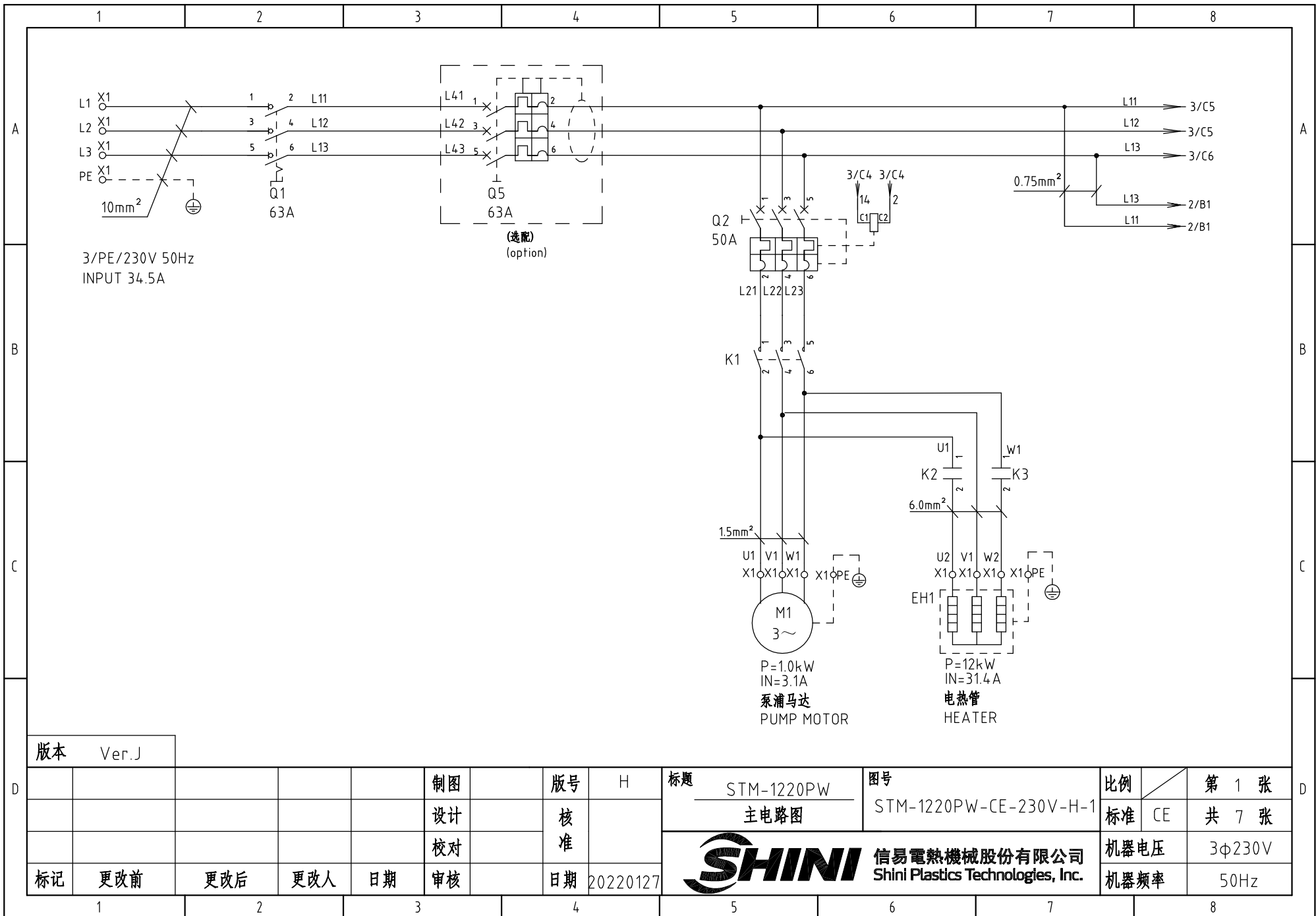

版本 Ver.J

					制图		版号	H	标题	STM-1220PW	图号	STM-1220PW-CE-230V-H-1	比例	第 1 张
					设计		核准		主电路图		标准	CE	共 7 张	
					校对		核准				机器电压	3φ230V		
标记	更改前	更改后	更改人	日期	审核		日期	20220127			机器频率	50Hz		



信易電熱機械股份有限公司
Shini Plastics Technologies, Inc.

机器电压 3φ230V
机器频率 50Hz

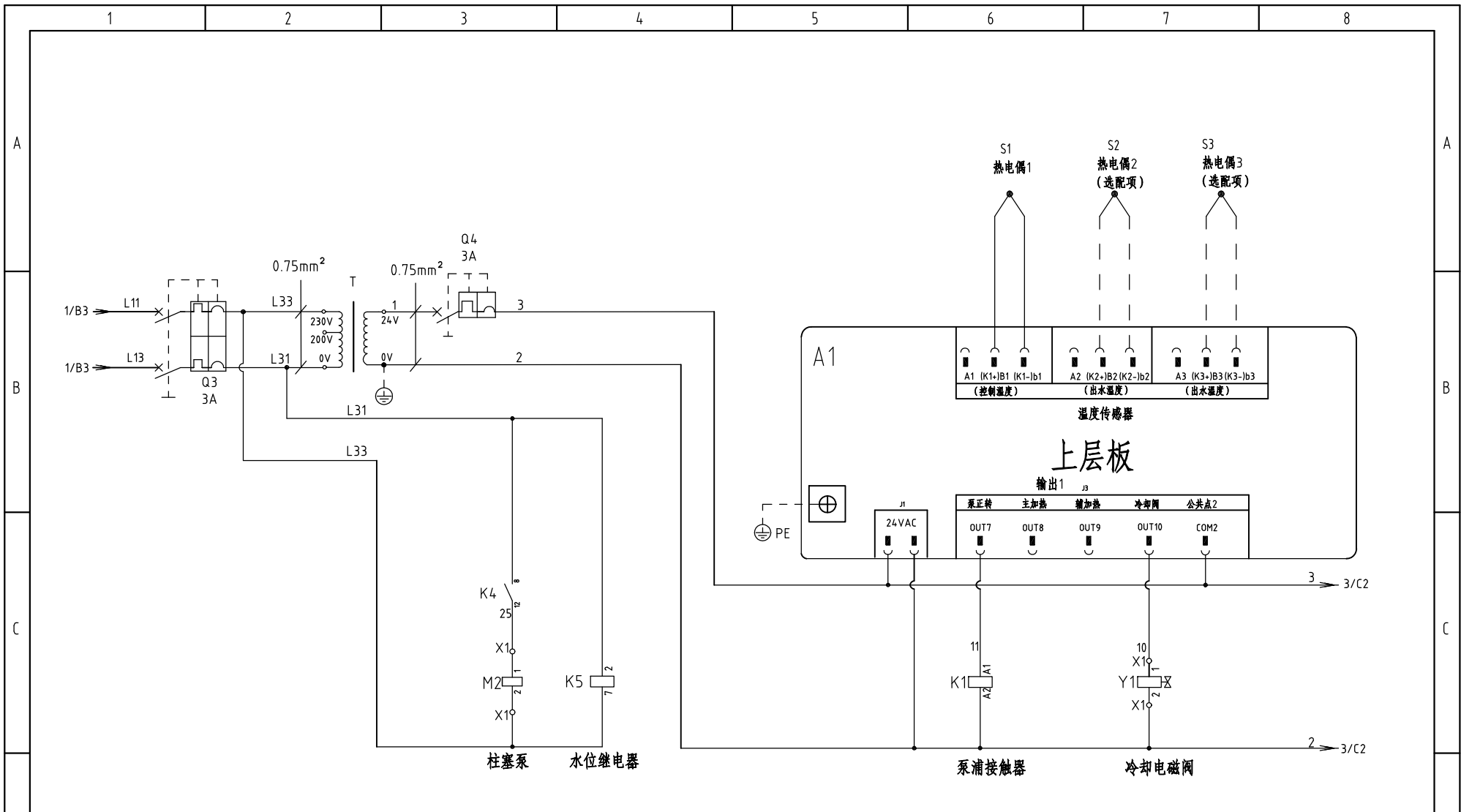

版本 Ver.J

制图	版号	H	标题	STM-1220PW	图号	STM-1220PW-CE-230V-H-2	比例	第 2 张
设计	核		控制电路图一		标准	CE	共 7 张	
校对	准				机器电压	3φ230V		
标记	更改前	更改后	更改人	日期	20220127	机器频率	50Hz	

SHINI 信易電熱機械股份有限公司
Shini Plastics Technologies, Inc.

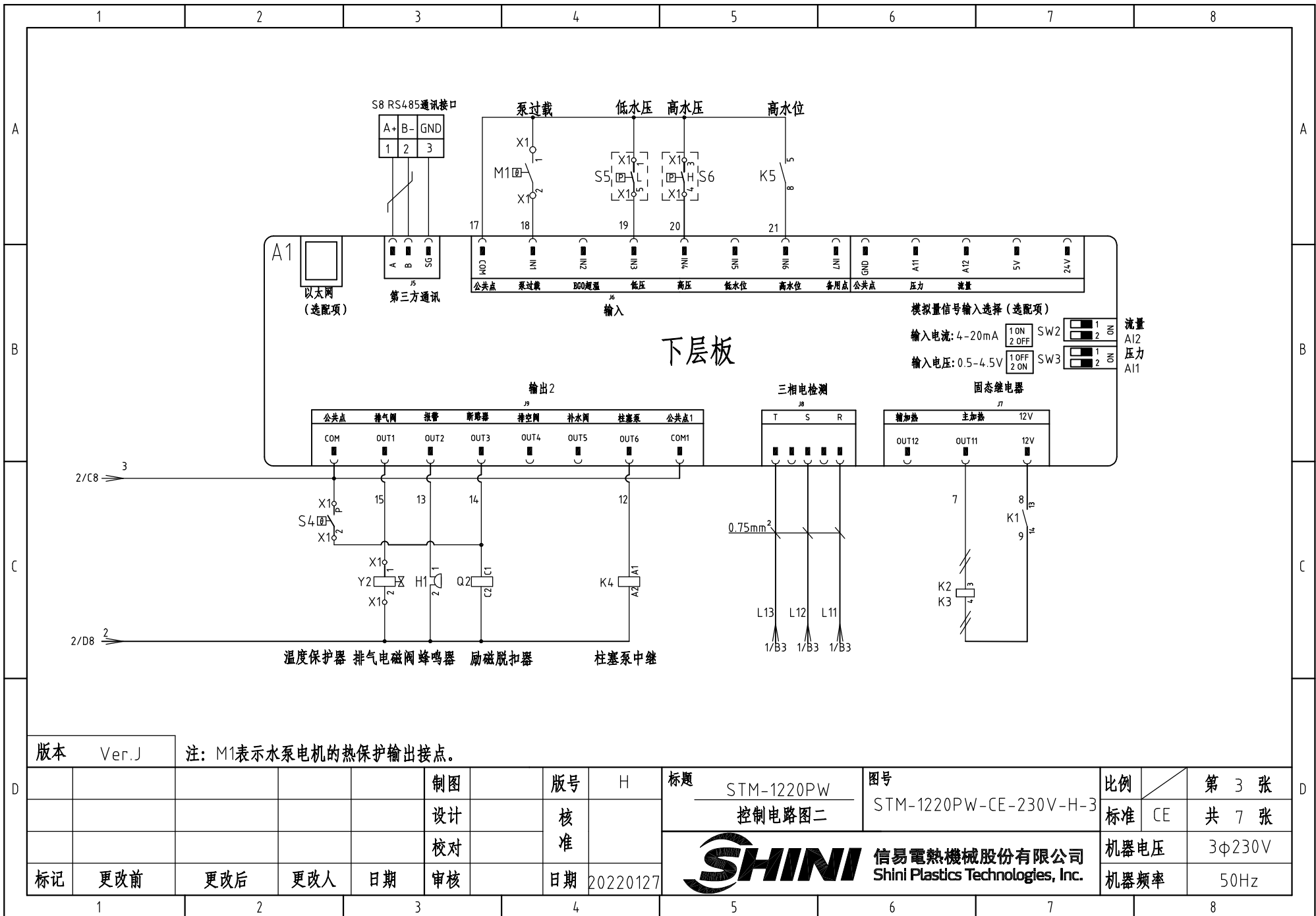

版本 Ver.J

注: M1表示水泵电机的热保护输出接点。

制图	版号	H	标题	STM-1220PW	图号	STM-1220PW-CE-230V-H-3	比例	第 3 张
设计	核准		控制电路图二		标准	CE	共 7 张	
校对	核准				机器电压		3φ230V	
标记	更改前	更改后	更改人	日期	20220127	机器频率	50Hz	

SHINI 信易電熱機械股份有限公司
Shini Plastics Technologies, Inc.

信易辅机RS-485通讯接线示意图

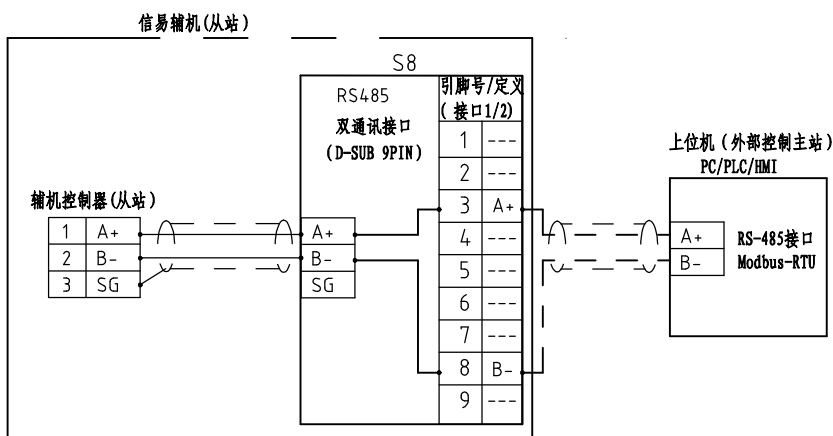

信易RS-485接口定义

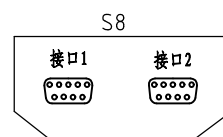

D-sub-9针接口	引脚号	引脚定义
	1	空
	2	空
	3	A+ (RS-485 信号)
	4	空
	5	空
	6	空
	7	空
	8	B- (RS-485 信号)
	9	空

- 注：1. 通讯接口：RS-485（两线式）
 2. 通讯协议：Modbus-RTU
 3. 机器配备D-sub9母接头，接口1和接口2内部并联，功能相同，不分主次；

版本 Ver.J

					制图		版号	H	标题	STM-1220PW	图号	比例	第 4 张
					设计		核		通讯接线图	STM-1220PW-CE-230V-H-4	标准	CE	共 7 张
					校对		准		信易電熱機械股份有限公司 Shini Plastics Technologies, Inc.		机器电压	3φ230V	
标记	更改前	更改后	更改人	日期	审核	日期	20220127			机器频率	50Hz		

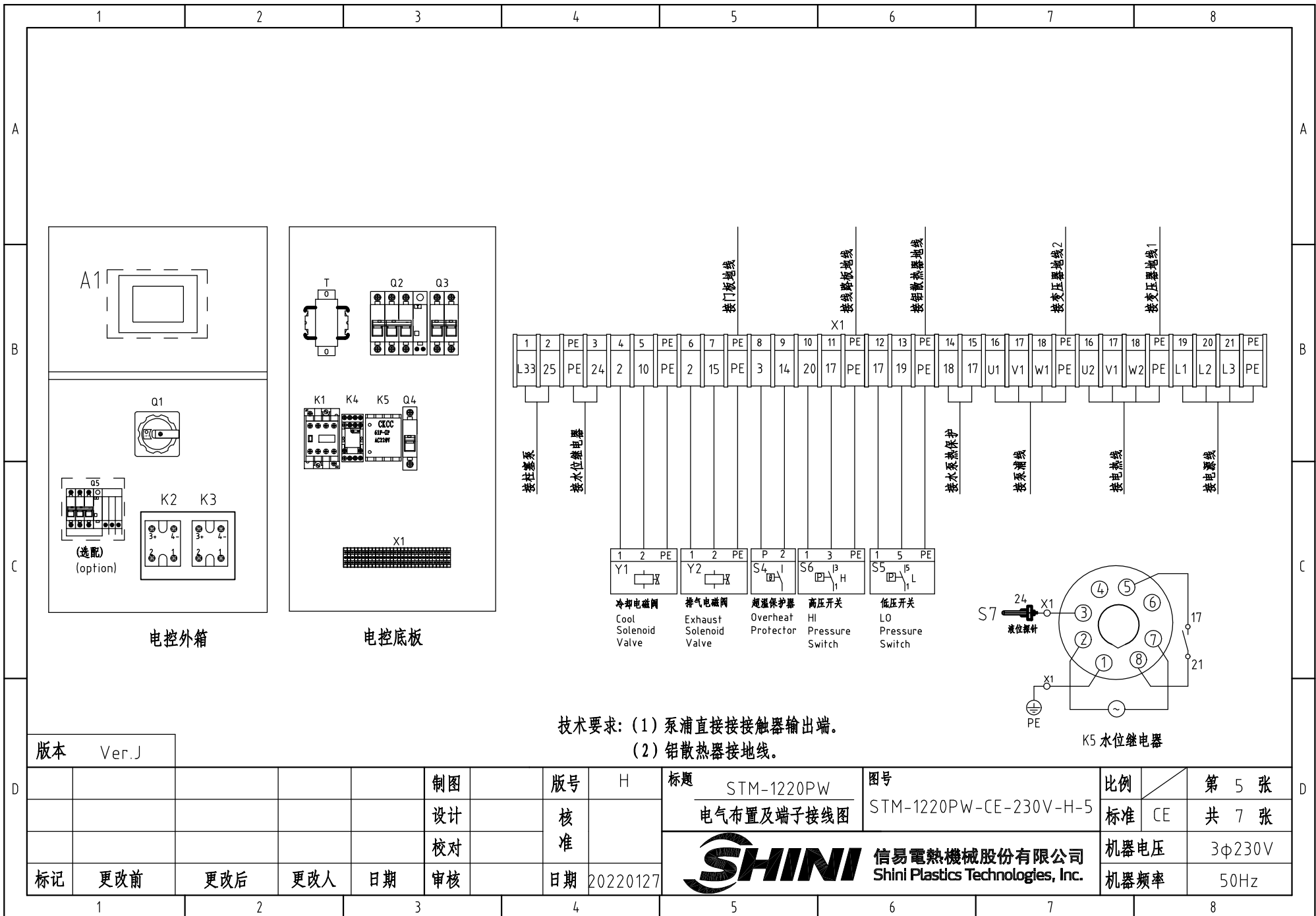

技术要求: (1) 泵浦直接接触器输出端。
(2) 铝散热器接地线。

版本 Ver.J

制图	版号	H	标题	STM-1220PW	图号	STM-1220PW-CE-230V-H-5	比例	第 5 张
设计	核准		电气布置及端子接线图			标准	CE	共 7 张
校对	核准					机器电压		3φ230V
标记	更改前	更改后	更改人	日期	20220127	机器频率		50Hz



信易電熱機械股份有限公司
Shini Plastics Technologies, Inc.

机器电压 3φ230V
机器频率 50Hz

1		2		3		4		5		6		7		8			
序号/NO	符号/Symbol	名称/Name		制造商/Manufacturer		型号/Type		规格/Specification		数量/Number	物料编号/Material number		备注/Remark				
1	Q1	主电源开关/Main Switch		EATON		P3-63/EA/SVB		63A		1	YE10636300000						
2	Q2	断路器/Circuit Breakers		TECO		BM-63C/3050S		50A		1	YE40305003000						
3		励磁脱扣器/Excitation Break Away		TECO		MX		24VAC		1	YE40024000000						
4	Q3	断路器/Circuit Breakers		TECO		BM-63C/2003S 2P		3A		1	YE40200203000						
5	Q4	断路器/Circuit Breakers		TECO		BM-63C/1003S 1P		3A		1	YE40100203000						
6	Q5	断路器/Circuit Breakers		TECO		BR-63C/30/6330 (3P)		63A		1	YE40633003100		(3)				
7	K1	接触器/Contactors		SIEMENS		3RT6027-1AC20		24V 50/60Hz		1	YE00602702600						
8	K4	中间继电器/Middle		WEIDEMILE		GR-2C-AC24V		24VAC 50/60HZ		1	YE03022400300						
9	K5	水位继电器/Water level relay		JINDONG		C61F-GP		230VAC 50HZ		1	YE02612200000						
10	K2 K3	固态继电器/Solid-State Relay		FOTEK		KSR-50DA-H		50A/480VAC/4-32VDC		2	YE03505003200						
11	A1	线路板/Circuit Board		PUNP		STM-PW-SF518501A.02		24VAC/DC 50/60Hz		1	YE81850100100						
12	T	互感变压器/Transformer		JIUXIN		IN=230/200V OUT=24V		180VA		1	YE70023005400						
13	X1	端子排/Terminal Board		HONEYWELL		SK2.5		2.5mm ²		15	YE60002503200						
14		接地端子排/Terminal Board		HONEYWELL		GK2.5PE		2.5mm ² PE		6	YE60002503400						
15		端子排/Terminal Board		HONEYWELL		GK6		6mm ²		3	YE60000603200						
16		接地端子排/Terminal Board		HONEYWELL		GK6PE		6mm ² PE		1	YE60000603500						
17		端子排/Terminal Board		HONEYWELL		GK10		10mm ²		3	YE60001003200						
18		接地端子排/Terminal Board		HONEYWELL		GK10PE		10mm ² PE		1	YE60001003500						
19	S1	热电偶/Thermocouple		SHINI		----		----		1	----		(1)(2)				
20	S2 S3	热电偶/Thermocouple		SHINI		----		----		2	----						
21	S4	超温保护器/Overheat Protector		EGO		----		----		1	----		(1)				
22	S5	高压开关/HI pressure switch		FENSHEN		----		----		1	----		(1)				
23	S6	低压开关/LO pressure switch		FENSHEN		----		----		1	----		(1)				
24	S7	水位探针/Water level probe		----		----		----		1	----		(1)				
25	S8	通信接口板RS-485(双Dsub-9pin接头)		YUYUN		TODSUB_V23		双DSUB-9PIN接头		1	YE90048501200						
版本		Ver.J		注: (1)表示非电控箱内材料; (2)表示选配回水和出水温度显示功能; (3)表示选配漏电保护开关。													
				制图		版本号		H		标题		图号		比例		第 6 张	
				设计		核				STM-1220PW		STM-1220PW-CE-230V-H-6		标准		CE	
				校对		准				电气元件明细表一						共 7 张	
				审核		日期		20220127		 信易電熱機械股份有限公司 Shini Plastics Technologies, Inc.		机器电压		3φ230V			
标记		更改前		更改后		更改人		日期				机器频率		50Hz			
1		2		3		4		5		6		7		8			

1		2		3		4		5		6		7		8	
序号/NO	符号/Symbol	名称/Name		制造商/Manufacturer		型号/Type		规格/Specification		数量/Number	物料编号/Material number		备注/Remark		
26		外壳RS485(SAL-700G-A-19)0版		BINCHENG		----		----		1	YR40048500000				
27	Y1 Y2	电磁阀/Solenoid Valve		----		----		230VAC 50/60Hz		2	----		(1)		
28	H1	蜂鸣器/Buzzer		JINGKANG		PK-35A		24 VAC/DC		1	YE84003500600				
29	M1	马达/Motor		SHINI		----		230V 50/60Hz 1.0kw		1	----		(1)		
30	M2	柱塞泵/Plunger pump		----		----		220~240V 50Hz 53W		1	----		(1)		
31	EH	电热/Heater		SHINI		----		230V 50/60Hz 12kW		1	----		(1)		
32		终端固定件E/GK系列(霍尼韦尔)		HONEYWELL		----		----		6	YE60000003900				
33		铝散热器		SHINI		----		----		1	----				
版本		Ver.J		注: (1)表示非电控箱内材料;(2)表示选配回水和出水温度显示功能;(3)表示选配漏电保护开关。											
					制图		版号	H	标题		图号		比例	第 7 张	
					设计		核		STM-1220PW		STM-1220PW-CE-230V-H-7		标准	CE	共 7 张
					校对		准		 信易電熱機械股份有限公司 Shini Plastics Technologies, Inc.		机器电压		3φ230V		
标记	更改前	更改后	更改人	日期	审核	日期	20220127	机器频率			50Hz				
1		2		3		4		5		6		7		8	

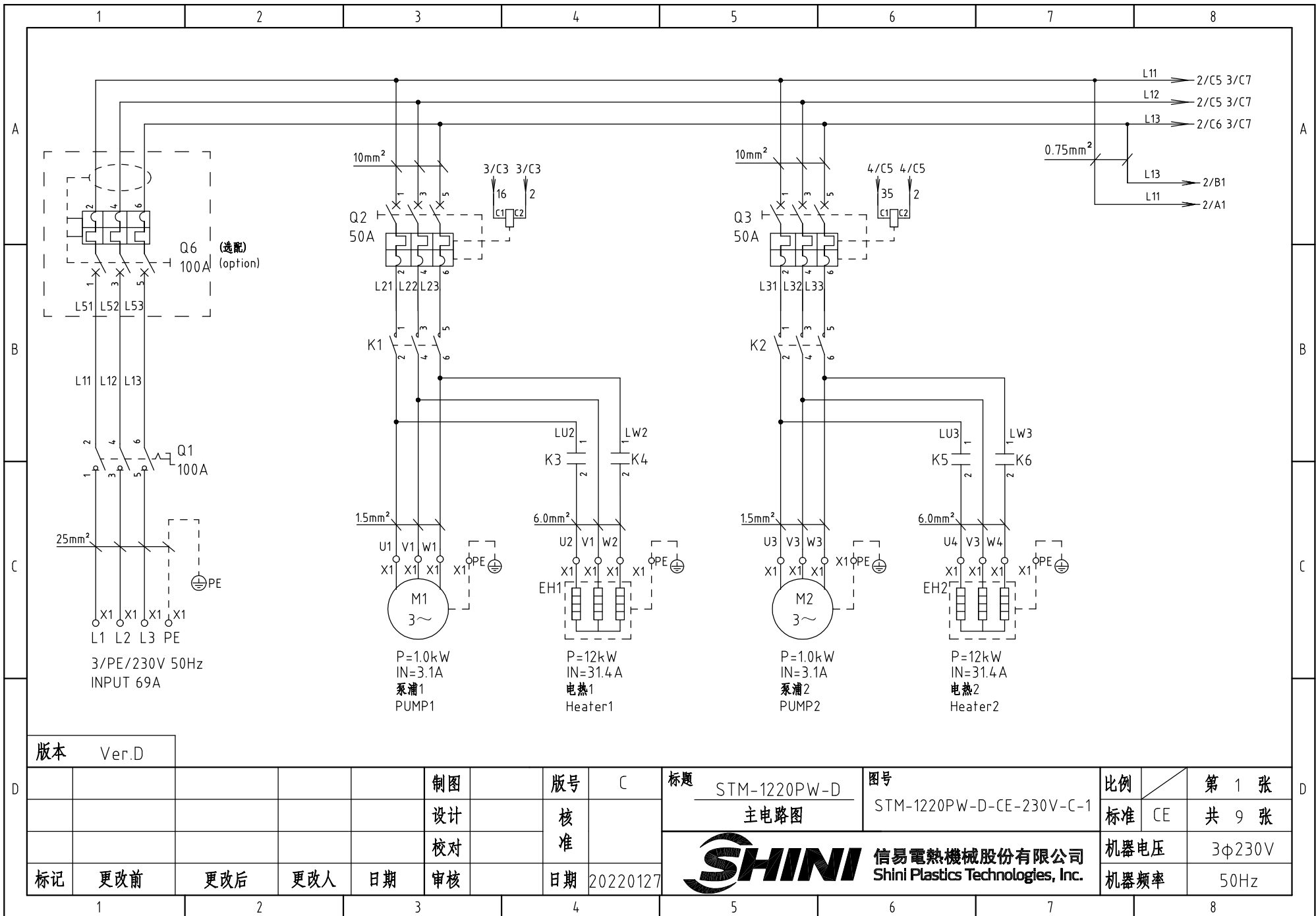

版本 Ver.D

制图	版号	C	标题	STM-1220PW-D	图号	STM-1220PW-D-CE-230V-C-1	比例	第 1 张
设计	核准		主电路图			标准	CE	共 9 张
校对	核准					机器电压	3φ230V	
标记	更改前	更改后	更改人	日期	20220127	机器频率	50Hz	



比例	第 1 张
标准	CE
机器电压	3φ230V
机器频率	50Hz

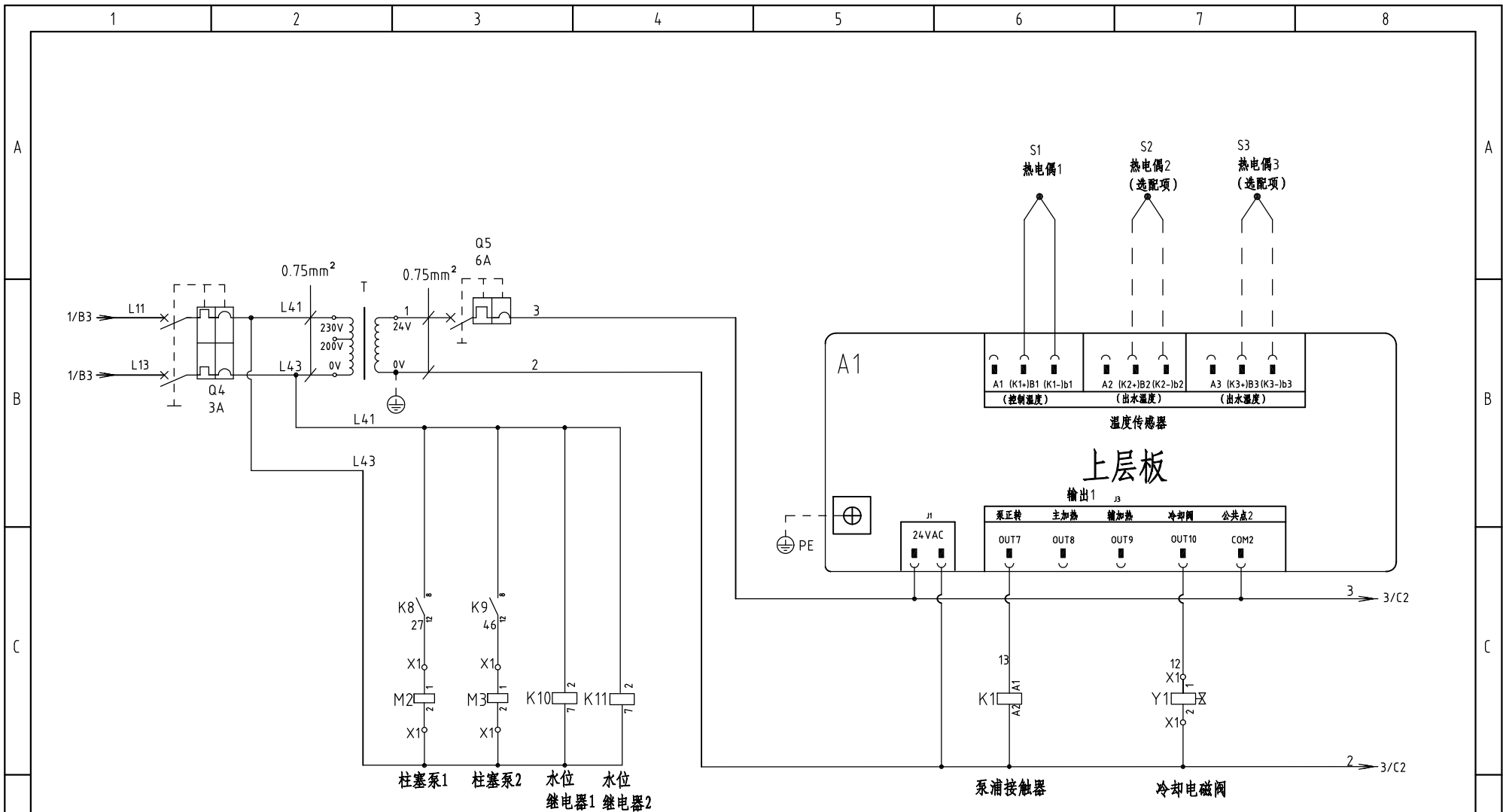

版本 Ver.D

					制图		版号	C
					设计		核准	
					校对		核准	
标记	更改前	更改后	更改人	日期	审核		日期	20220127

标题 STM-1220PW-D
控制电路图一

图号 STM-1220PW-D-CE-230V-C-2



信易電熱機械股份有限公司
Shini Plastics Technologies, Inc.

比例	CE	第 2 张
标准	CE	共 9 张
机器电压	3φ230V	
机器频率	50Hz	

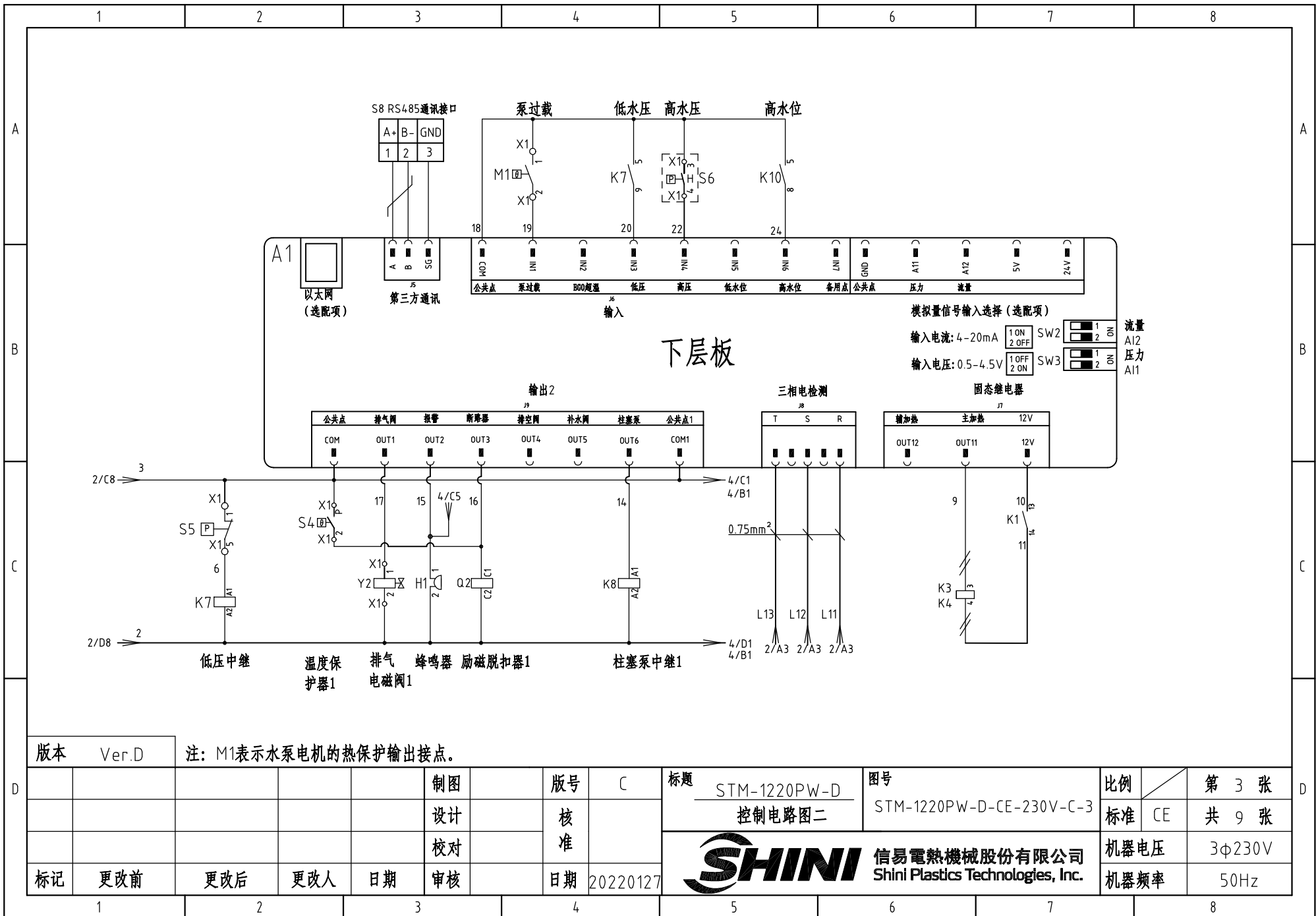

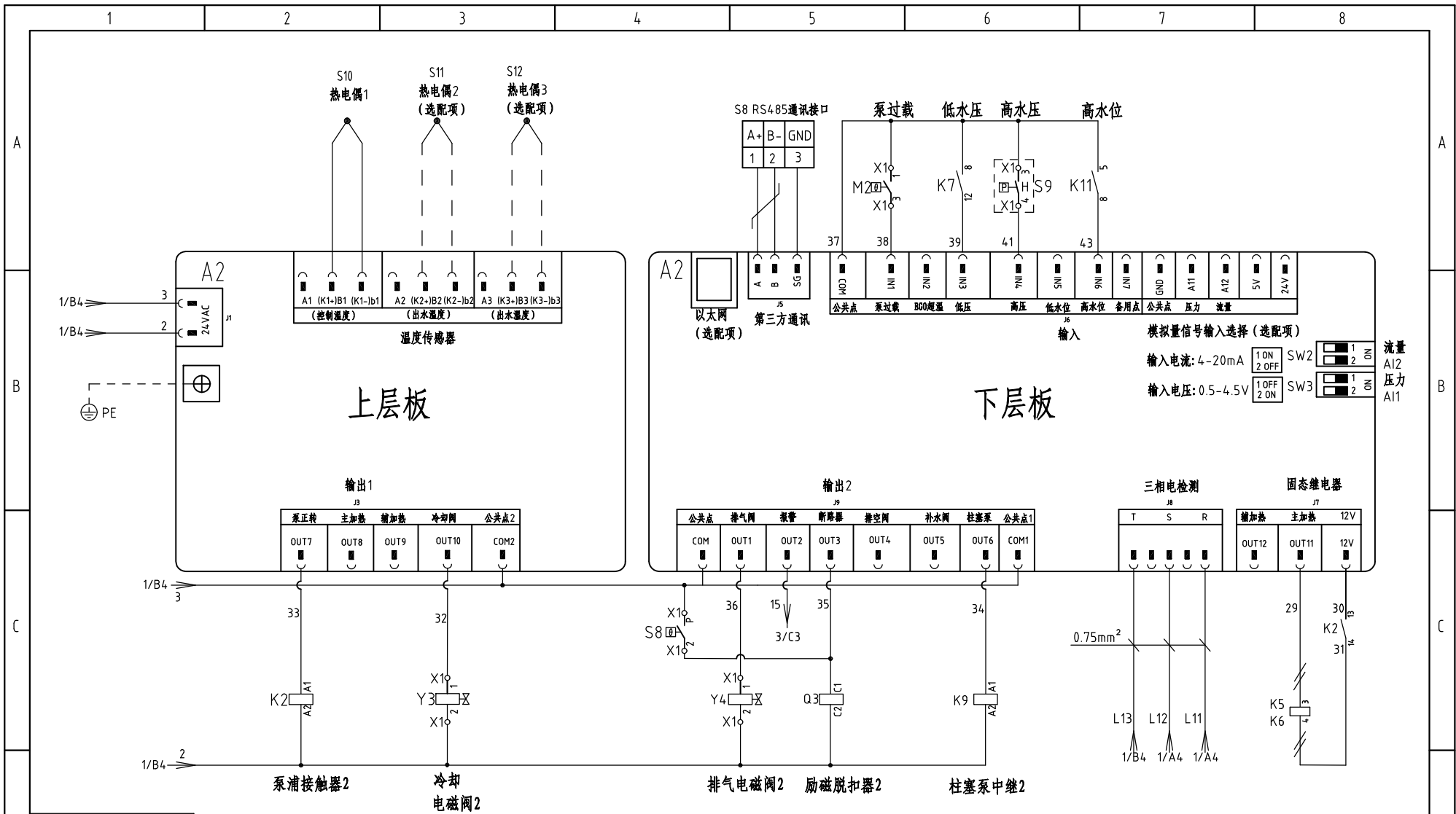

版本 Ver.D

注: M2表示水泵电机的热保护输出接点.

						制图	版本号	C	标题	STM-1220PW-D	图号	STM-1220PW-D-CE-230V-C-4	比例	第 4 张
						设计	核准		控制电路图		标准	CE	共 9 张	
						校对	核准		 信易电热机械股份有限公司 Shini Plastics Technologies, Inc.		机器电压	3φ230V		
标记	更改前	更改后	更改人	日期	审核	日期	20220127	机器频率			50Hz			

信易辅机RS-485通讯接线示意图

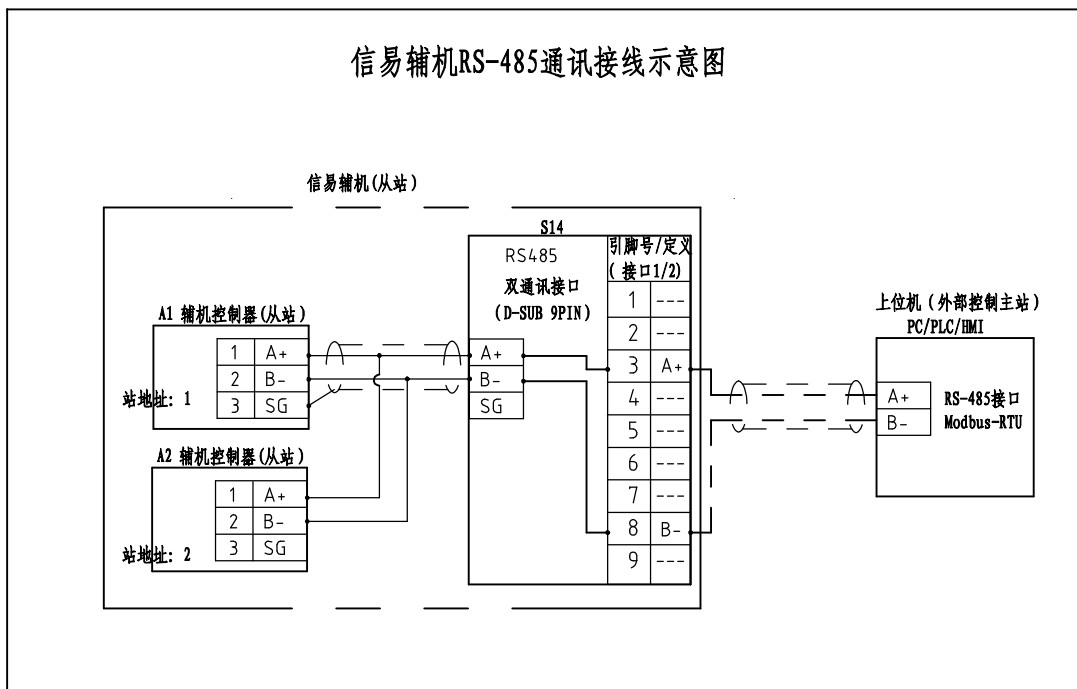

信易RS-485接口定义

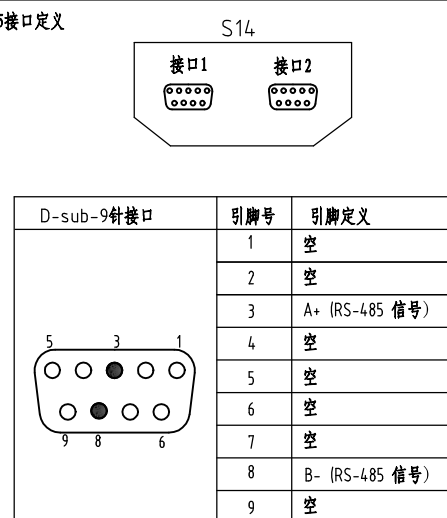

- 注: 1. 通讯接口: RS-485 (两线式)
 2. 通讯协议: Modbus-RTU
 3. 机器配备D-sub9母接头, 接口1和接口2内部并联, 功能相同, 不分主次;

版本 Ver.D

制图	版号	C	标题	STM-1220PW-D	图号	STM-1220PW-D-CE-230V-C-5	比例	第 5 张
设计	核准		通讯接线图			标准	CE	共 9 张
校对	日期	20220127				机器电压	3φ230V	
标记	更改前	更改后	更改人	日期	20220127	机器频率	50Hz	



信易電熱機械股份有限公司
 Shini Plastics Technologies, Inc.

比例	第 5 张
标准	CE
机器电压	3φ230V
机器频率	50Hz

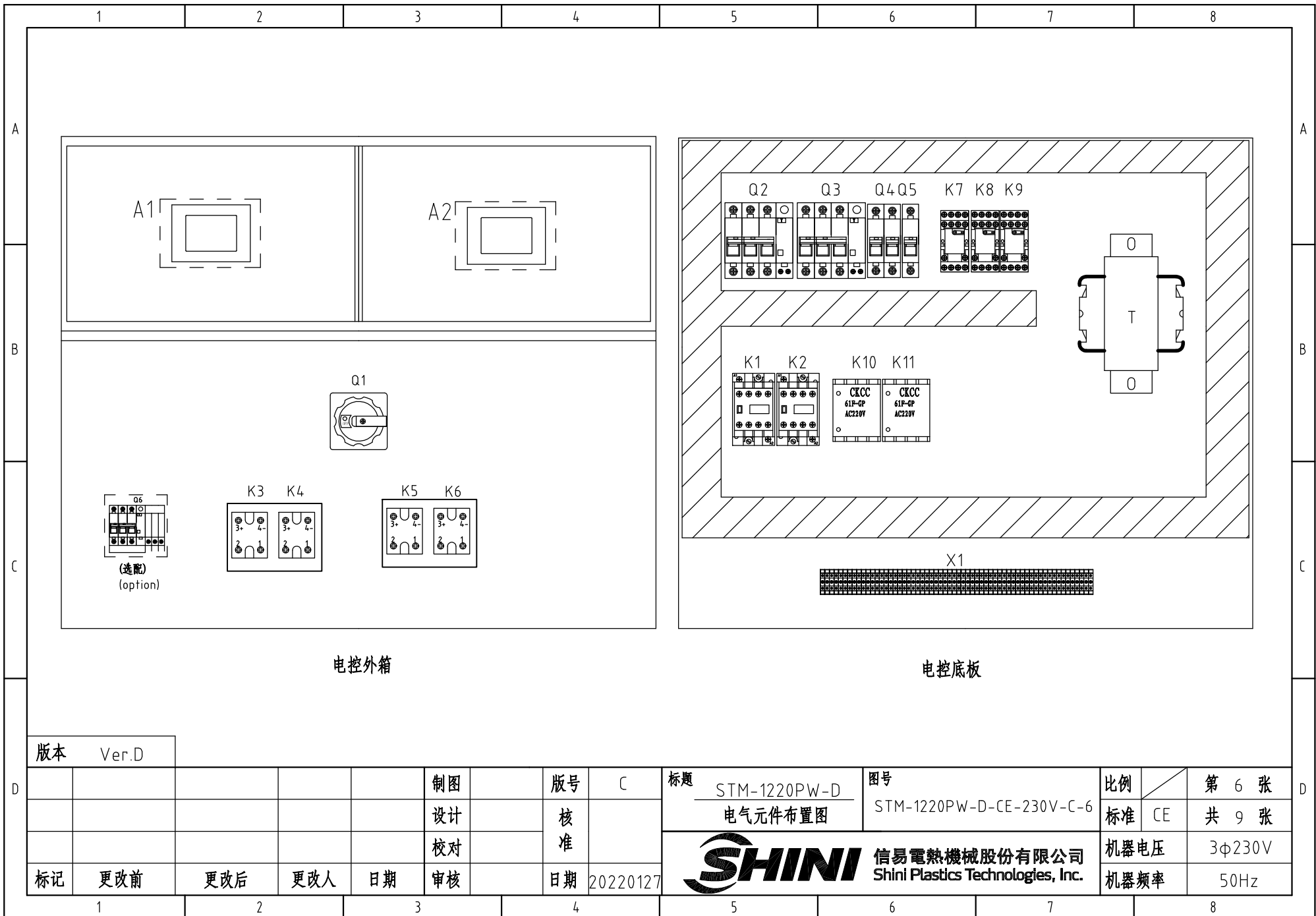

电控外箱

电控底板

版本 Ver.D

					制图		版号	C
					设计		核准	
					校对		核准	
标记	更改前	更改后	更改人	日期	审核		日期	20220127

标题
STM-1220PW-D
电气元件布置图

图号
STM-1220PW-D-CE-230V-C-6

比例		第 6 张
标准	CE	共 9 张

SHINI 信易電熱機械股份有限公司
Shini Plastics Technologies, Inc.

机器电压	3φ230V
机器频率	50Hz

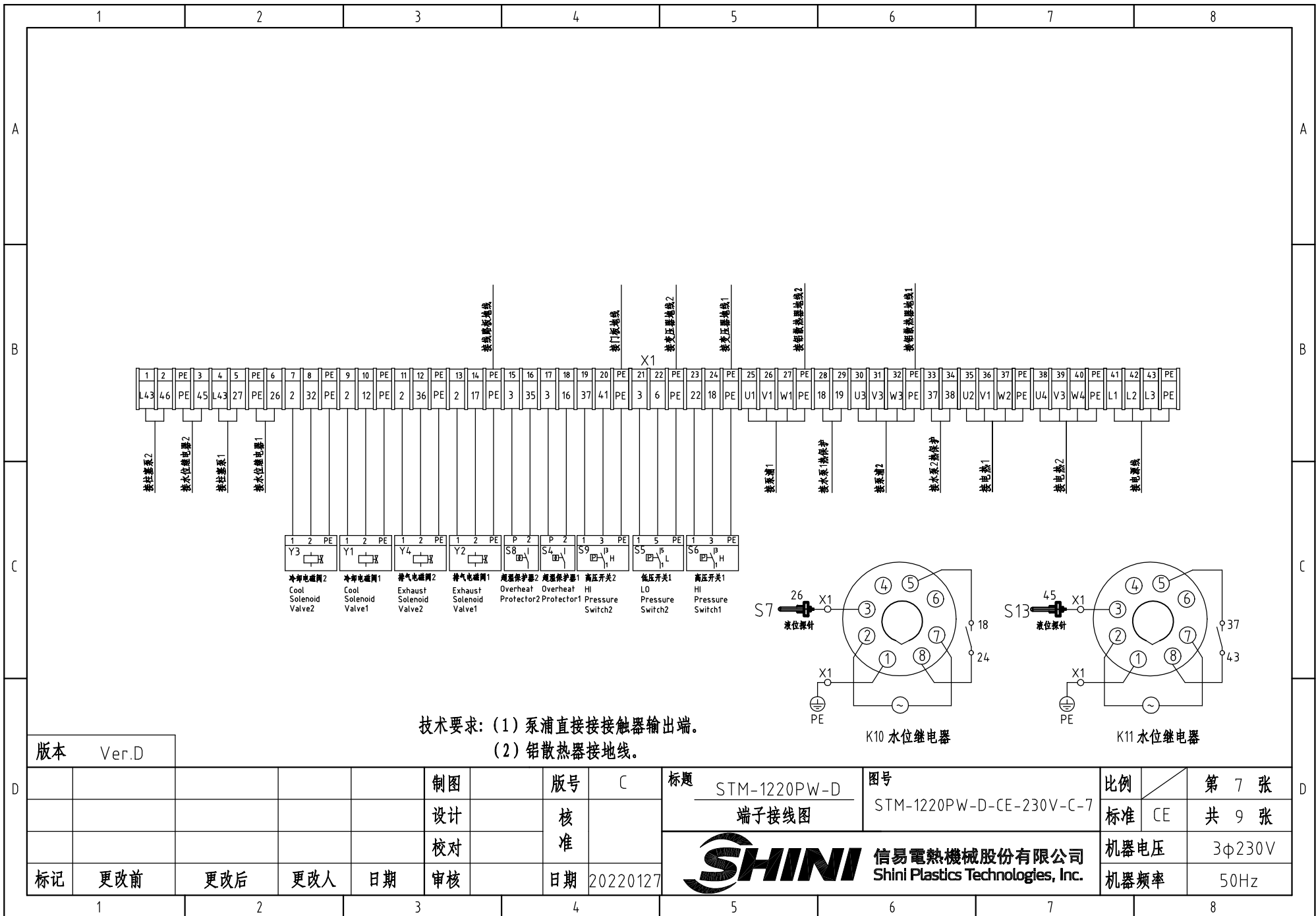

技术要求: (1) 泵浦直接接接触器输出端。
(2) 铝散热器接地线。

版本 Ver.D

					制图	版本号	C	标题	STM-1220PW-D	图号	STM-1220PW-D-CE-230V-C-7	比例	第 7 张
					设计	核		端子接线图		标准	CE	共 9 张	
					校对	准		 信易電熱機械股份有限公司 Shini Plastics Technologies, Inc.	机器电压	3φ230V			
标记	更改前	更改后	更改人	日期	审核	日期	20220127		机器频率	50Hz			

1		2		3		4		5		6		7		8			
序号/NO	符号/Symbol	名称/Name		制造商/Manufacturer		型号/Type		规格/Specification		数量/Number	物料编号/Material number		备注/Remark				
1	Q1	主电源开关/Main Switch		EATON		P3-100/EA/SVB		100A		1	YE10010000000						
2	Q2 Q3	断路器/Circuit Breakers		TECO		BM-63C/3050S		50A		2	YE40305003000						
3		励磁脱扣器/Excitation Break Away		TECO		MX		24V		2	YE40024000000						
4	Q4	断路器/Circuit Breakers		TECO		BM-63C/2003S 2P		3A		1	YE40200203000						
5	Q5	断路器/Circuit Breakers		TECO		BM-63C/1006S 1P		6A		1	YE40100600100						
6	Q6	断路器/Circuit Breakers		CHINT		NXBLE-125 3P D100 30mA		100A		1	YE40125300900		(3)				
7	K1 K2	接触器/Contactors		SIEMENS		3RT6027-1AC20		24 VAC		2	YE00602702600						
8	K7 K8 K9	中间继电器/Middle		WEIDEMILE		GR-2C-AC24V		24VAC 50/60HZ		2	YE03022400300						
9	K10 K11	水位继电器/Water level relay		JINDONG		C61F-GP		230VAC 50HZ		2	YE02612200000						
10	K3 K4 K5 K6	固态继电器/Solid-State Relay		FOTEK		KSR-50DA-H		50A/480VAC/4-32VDC		4	YE03505003200						
11	T	互感变压器/Transformer		JIUXIN		IN=230/200V OUT=24VAC		180VA		1	YE70023005400						
12	A1 A2	线路板/Circuit Board		PUNP		STM-PW-SF518501A.02		24VAC/DC 50/60Hz		2	YE81850100100						
13	S1 S10	热电偶/Thermocouple		SHINI		----		----		2	----		(1)				
14	S2 S3 S11 S12	热电偶/Thermocouple		SHINI		----		----		4	----		(1)(2)				
15	S4 S8	超温保护器/Overheat Protector		----		----		----		2	----		(1)				
16	S5	低压开关/LO pressure switch		----		----		----		1	----		(1)				
17	S6 S9	高压开关/HI pressure switch		----		----		----		2	----		(1)				
18	S7 S13	水位探针/Water level probe		----		----		----		2	----		(1)				
19	S14	通信接口板RS-485(双Dsub-9pin接头)		YUYUN		TODSUB_V23		双DSUB-9PIN接头		1	YE90048501200						
20		外壳RS485(SAL-700G-A-19)0版		BINCHENG		----		----		1	YR40048500000						
21	X1	端子排/Terminal Board		HONEYWELL		SK2.5		2.5mm ²		28	YE60002503200						
22		接地端子排/Terminal Board		HONEYWELL		GK2.5PE		2.5mm ² PE		11	YE60002503400						
23		端子排/Terminal Board		HONEYWELL		GK6		6mm ²		6	YE60000603200						
24		接地端子排/Terminal Board		HONEYWELL		GK6PE		6.0mm ² PE		2	YE60000603500						
25		端子排/Terminal Board		HONEYWELL		GK35		35.0mm ²		3	YE60003503200						
版本		Ver.D		注: (1)表示非电控箱内材料; (2)表示选配回水和出水温度显示功能; (3)表示选配漏电保护开关。													
				制图		版本号		C		标题		图号		比例		第 8 张	
				设计		核 准				STM-1220PW-D 电气元件明细表一		STM-1220PW-D-CE-230V-C-8		标准 CE		共 9 张	
				校对						 信易電熱機械股份有限公司 Shini Plastics Technologies, Inc.		机器电压		3φ230V			
标记		更改前		更改后		更改人		日期				20220127		机器频率		50Hz	
1		2		3		4		5		6		7		8			

1		2		3		4		5		6		7		8			
序号/NO	符号/Symbol	名称/Name		制造商/Manufacturer		型号/Type		规格/Specification		数量/Number		物料编号/Material number		备注/Remark			
26		接地端子排/Terminal Board		HONEYWELL		GK35PE		35.0mm ² PE		1		YE60003503500					
27	Y1 Y2 Y3 Y4	电磁阀/Solenoid Valve		----		----		24VAC 50/60Hz		4		----		(1)			
28	H1	蜂鸣器/Buzzer		JINGKANG		PK-35A		24VAC/DC		1		YE84003500600					
29	M1 M2	马达/Motor		SHINI		----		230V 50/60Hz 1.0kw		2		----		(1)			
30	M3 M4	柱塞泵/Plunger pump		----		----		220~240V 50Hz 53W		2		----		(1)			
31	EH1 EH2	电热/Heater		SHINI		----		230V 50/60Hz 12kW		2		----		(1)			
32		终端固定件E/GK系列(霍尼韦尔)		HONEYWELL		----		----		6		YE60000003900					
33		铝散热器		SHINI		----		----		2		----					
版本		Ver.D		注: (1)表示非电控箱内材料;(2)表示选配回水和出水温度显示功能;(3)表示选配漏电保护开关。													
				制图		版号		C		标题		图号		比例		第 9 张	
				设计		核				STM-1220PW-D		STM-1220PW-D-CE-230V-C-9		标准		CE	
				校对		准				电气元件明细表二						共 9 张	
标记		更改前		更改后		更改人		日期		20220127		 信易電熱機械股份有限公司 Shini Plastics Technologies, Inc.		机器电压		3φ230V	
														机器频率		50Hz	

A

A

B

B

C

C

D

D

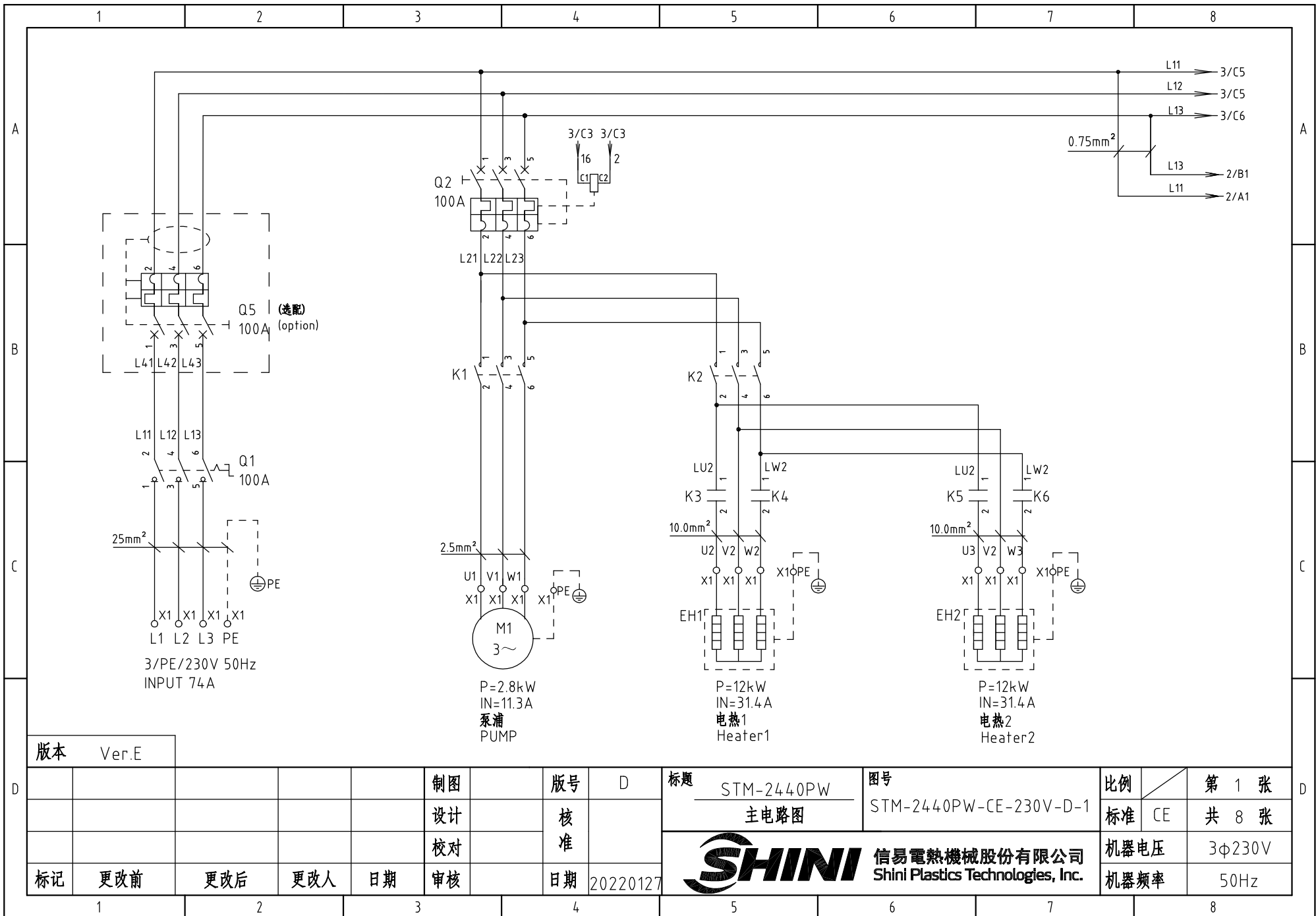

版本 Ver.E

制图	版号	D	标题	STM-2440PW	图号	STM-2440PW-CE-230V-D-1	比例	第 1 张
设计	核准		主电路图			标准	CE	共 8 张
校对	核准					机器电压	3φ230V	
标记	更改前	更改后	更改人	日期	20220127	机器频率	50Hz	



比例	第 1 张
标准	CE
机器电压	3φ230V
机器频率	50Hz

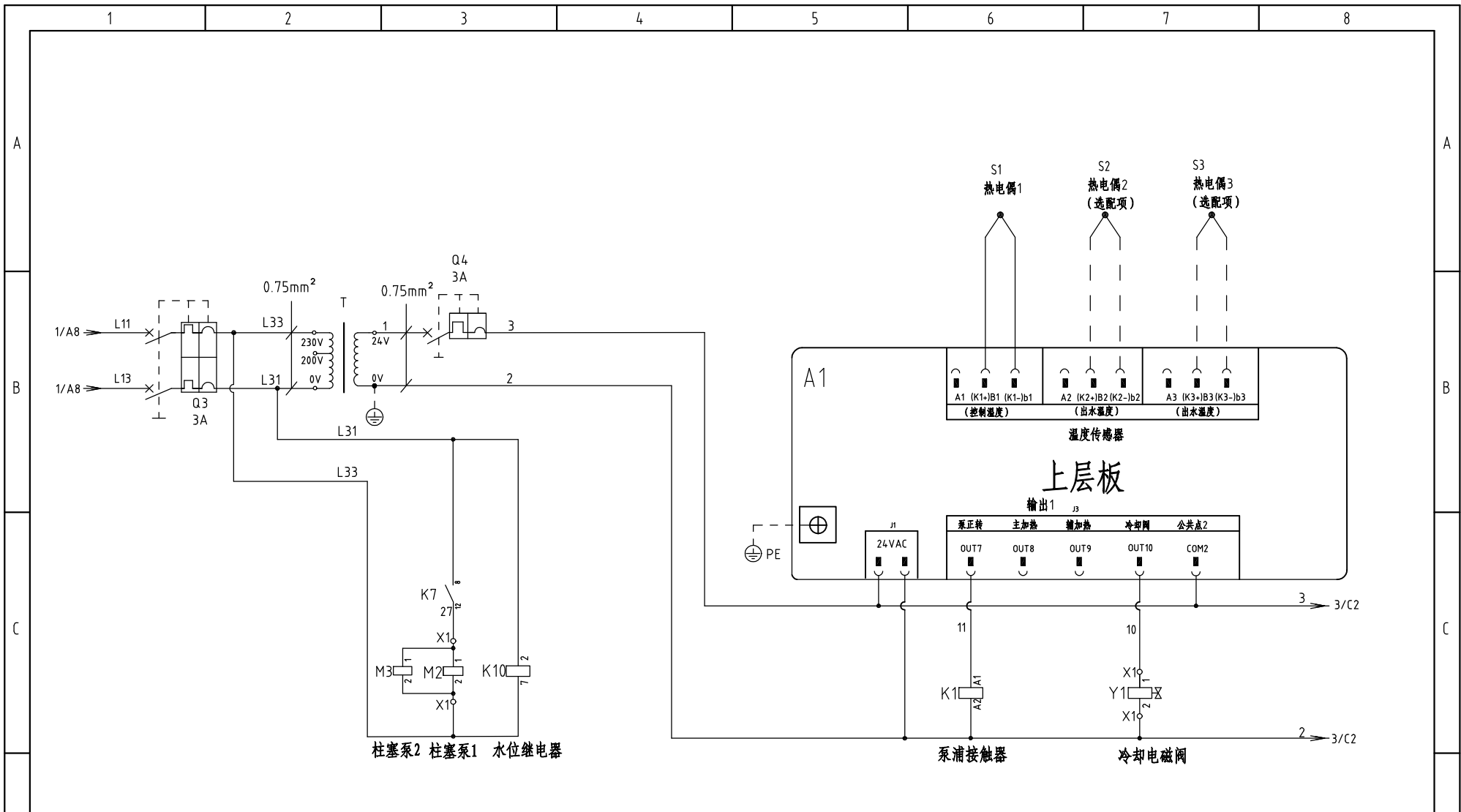

柱塞泵2 柱塞泵1 水位继电器

泵浦接触器

冷却电磁阀

版本 Ver.E

制图	版号	D	标题	STM-2440PW 控制电路图一
设计	核准		图号	STM-2440PW-CE-230V-D-2
校对	核准		比例	CE
标记	更改前	更改后	更改人	日期
	1	2	3	4

SHINI	信易電熱機械股份有限公司 Shini Plastics Technologies, Inc.	第 2 张
		共 8 张
机器电压	3φ230V	
机器频率	50Hz	

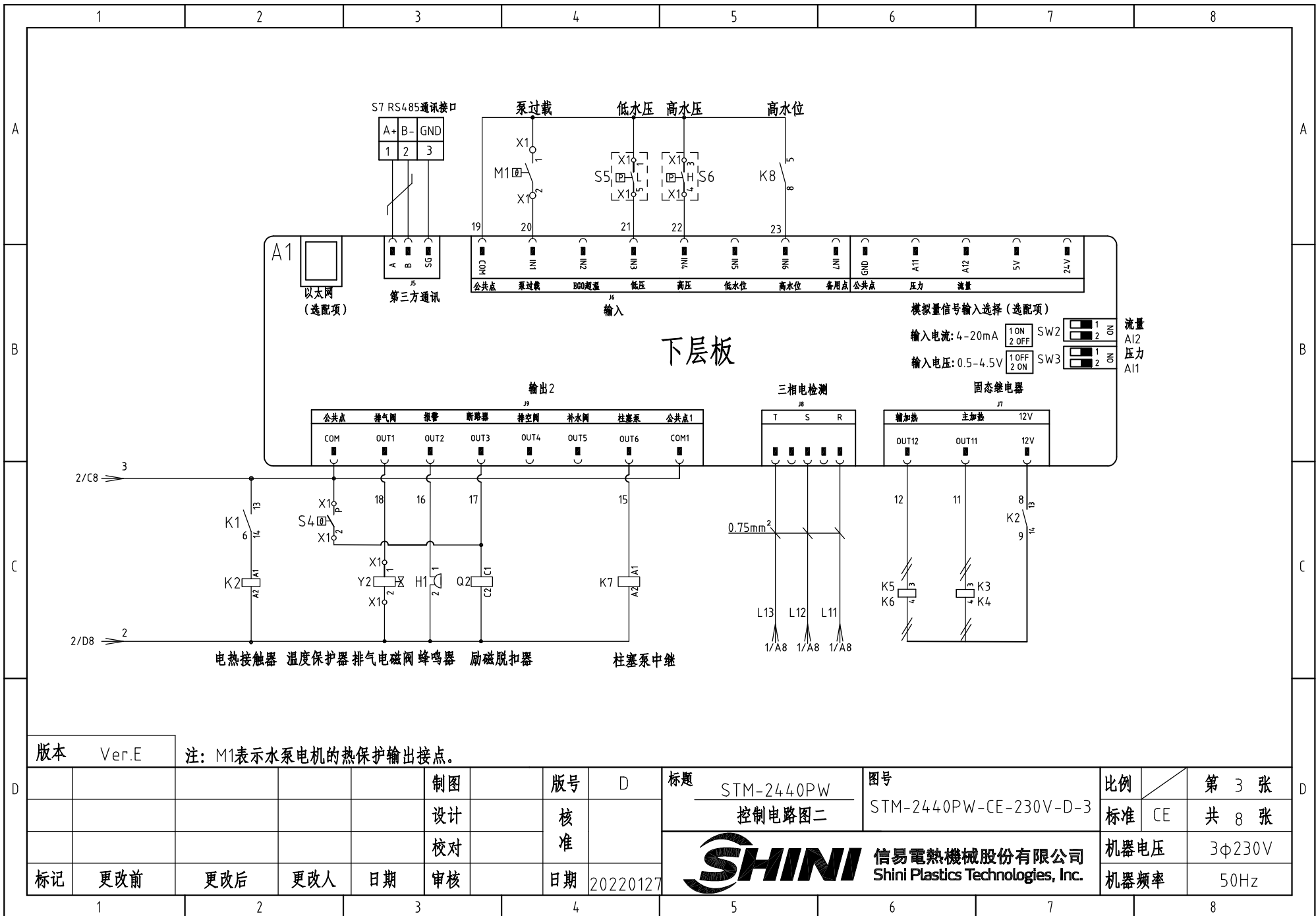

信易辅机RS-485通讯接线示意图

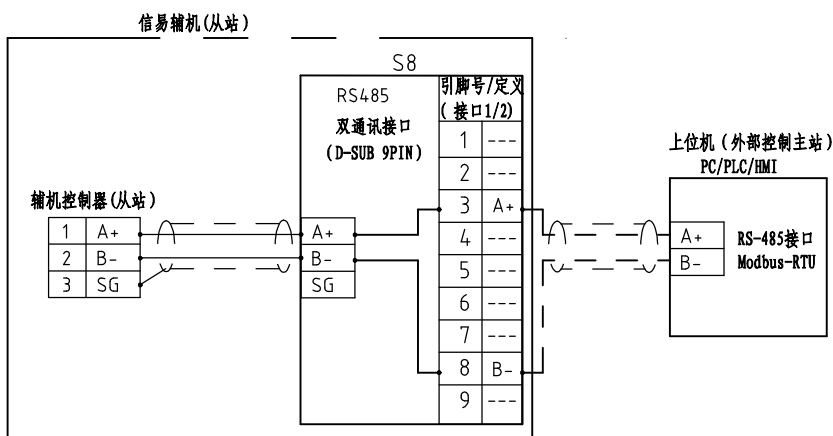

信易RS-485接口定义

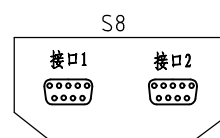

D-sub-9针接口	引脚号	引脚定义
	1	空
	2	空
	3	A+ (RS-485 信号)
	4	空
	5	空
	6	空
	7	空
	8	B- (RS-485 信号)
	9	空

- 注：1. 通讯接口：RS-485（两线式）
 2. 通讯协议：Modbus-RTU
 3. 机器配备D-sub9母接头，接口1和接口2内部并联，功能相同，不分主次；

版本 Ver.E

					制图		版号	D	标题	STM-2440PW	图号	STM-2440PW-CE-230V-D-4	比例	第 4 张
					设计		核		通讯接线图				标准	CE
					校对		准						机器电压	3φ230V
标记	更改前	更改后	更改人	日期	审核		日期	20220127			SHINI 信易電熱機械股份有限公司 Shini Plastics Technologies, Inc.		机器频率	50Hz

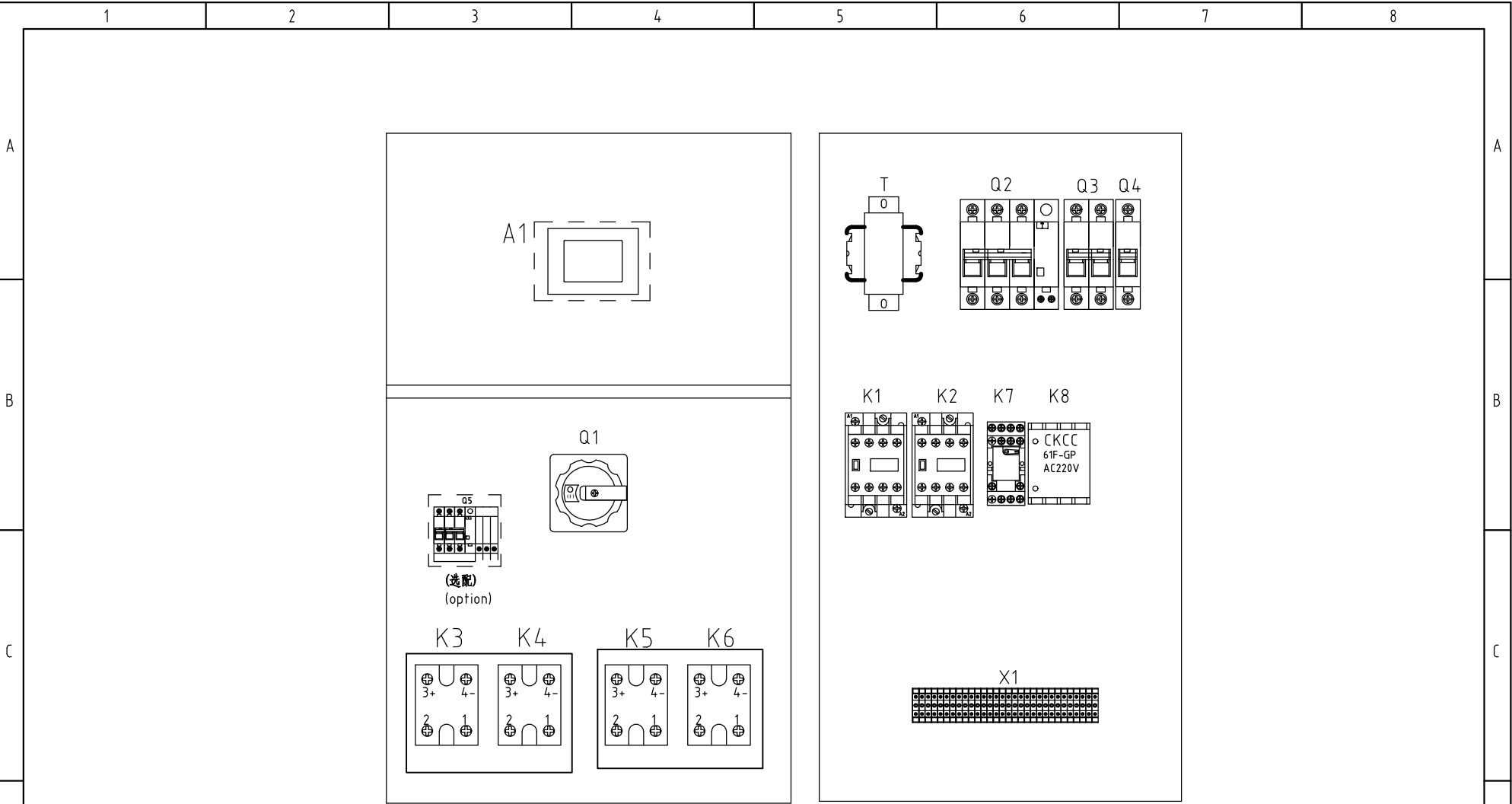

电控外箱

电气底板

版本 Ver.E

					制图		版号	D
					设计		核	
					校对		准	
标记	更改前	更改后	更改人	日期	审核		日期	20220127

标题 STM-2440PW
电气布置图

图号 STM-2440PW-CE-230V-D-5

SHINI 信易電熱機械股份有限公司
Shini Plastics Technologies, Inc.

比例		第 5 张
标准	CE	共 8 张
机器电压		3φ230V
机器频率		50Hz

1 2 3 4 5 6 7 8

A

B

C

A

B

C

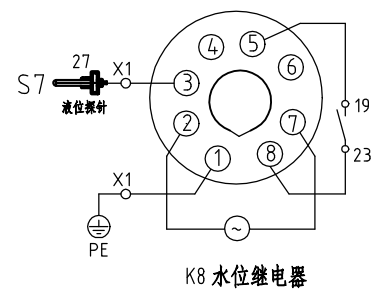
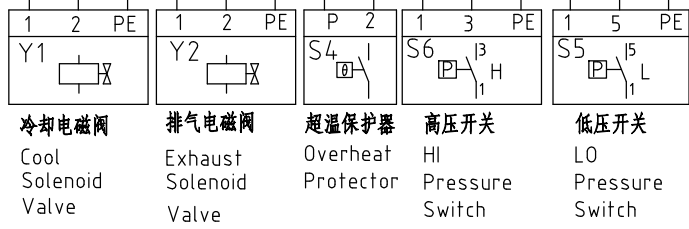
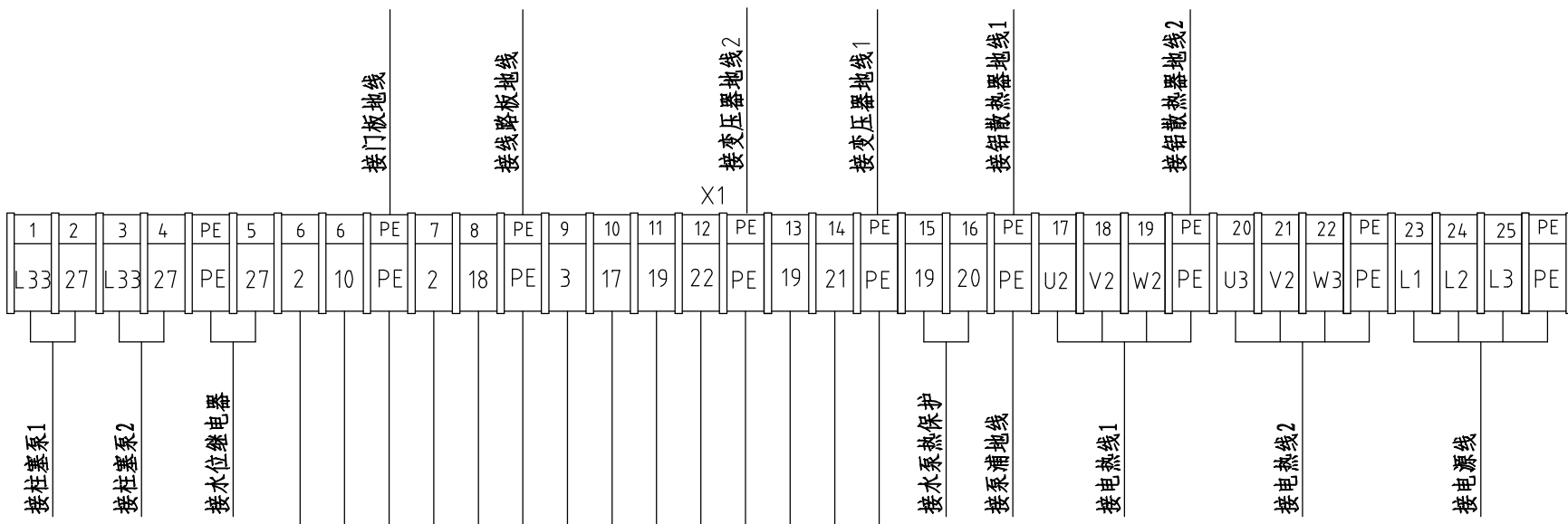

技术要求: (1) 泵浦直接接触器输出端。
(2) 铝散热器接地线。

版本 Ver.E

制图	版本号	D	标题	STM-2440PW	图号	STM-2440PW-CE-230V-D-6	比例	第 6 张
设计	核准		端子接线图			标准	CE	共 8 张
校对	核准					机器电压	3φ230V	
标记	更改前	更改后	更改人	日期	20220127	机器频率	50Hz	

1 2 3 4 5 6 7 8

D

D

1		2		3		4		5		6		7		8			
序号/NO	符号/Symbol	名称/Name		制造商/Manufacturer		型号/Type		规格/Specification		数量/Number	物料编号/Material number		备注/Remark				
1	Q1	主电源开关/Main Switch		EATON		P3-100/EA/SVB		100A		1	YE10010000000						
2	Q2	断路器/Circuit Breakers		TECO		BM-100D/3100S		100A		1	YE40310003000						
3		励磁脱扣器/Excitation Break Away		TECO		MX		24 VAC		1	YE40024000000						
4	Q3	断路器/Circuit Breakers		TECO		BM-63C/2003S 2P		3A		1	YE40200203000						
5	Q4	断路器/Circuit Breakers		TECO		BM-63C/1006S 1P		6A		1	YE40100600100						
6	Q5	断路器/Circuit Breakers		CHINT		NXBLE-125 3P D100 30mA		100A		1	YE40125300900		(3)				
7	K1	接触器/Contactors		SIEMENS		3RT6018-1AB01		24 VAC 50/60Hz		1	YE00601802500						
8	K2	接触器/Contactors		SIEMENS		3RT5035-1AC20		24 VAC 50/60Hz		1	YE00503502600						
9	K7	中间继电器/Middle		WEIDEMILE		GR-2C-AC24V		24 VAC 50/60HZ		1	YE03022400300						
10	K8	水位继电器/Water level relay		JINDONG		C61F-GP		230VAC 50HZ		1	YE02612200000						
11	K3 K4 K5 K6	固态继电器/Solid-State Relay		FOTEK		KSR-50DA-H		50A/480VAC/4-32VDC		4	YE03505003200						
12	A1	线路板/Circuit Board		PUNP		STM-PW-SF518501A.02		24 VAC/DC 50/60Hz		1	YE81850100100						
13	T	互感变压器/Transformer		JIUXIN		IN=230V/200V OUT=24V		230VA		1	YE70023006100						
14	X1	端子排/Terminal Board		HONEYWELL		SK2.5		2.5mm ²		17	YE60002503200						
15		接地端子排/Terminal Board		HONEYWELL		GK2.5PE		2.5mm ² PE		6	YE60002503400						
16		端子排/Terminal Board		HONEYWELL		GK10		10.0mm ²		6	YE60001003200						
17		接地端子排/Terminal Board		HONEYWELL		GK10PE		10.0mm ² PE		2	YE60001003500						
18		端子排/Terminal Board		HONEYWELL		GK35		35.0mm ²		3	YE60003503200						
19		接地端子排/Terminal Board		HONEYWELL		GK35PE		35.0mm ² PE		1	YE60003503500						
20	S1	热电偶/Thermocouple		SHINI		----		----		1	----		(1)				
21	S2 S3	热电偶/Thermocouple		SHINI		----		----		2	----		(1)(2)				
22	S4	超温保护器/Overheat Protector		EGO		----		----		1	----		(1)				
23	S5	高压开关/HI pressure switch		FENSHEN		----		----		1	----		(1)				
24	S6	低压开关/LO pressure switch		FENSHEN		----		----		1	----		(1)				
25	S7	水位探针/Water level probe		----		----		----		1	----		(1)				
版本		Ver.E		注: (1)表示非电控箱内材料; (2)表示选配回水和出水温度显示功能; (3)表示选配漏电保护开关。													
				制图		版号		D		标题		图号		比例		第 7 张	
				设计		核				STM-2440PW		STM-2440PW-CE-230V-D-7		标准		CE	
				校对		准				电气元件明细表一						共 8 张	
标记		更改前		更改后		更改人		日期		 信易電熱機械股份有限公司 Shini Plastics Technologies, Inc.		机器电压		3φ230V			
								20220127				机器频率		50Hz			
1		2		3		4		5		6		7		8			

1		2		3		4		5		6		7		8	
序号/NO	符号/Symbol	名称/Name			制造商/Manufacturer		型号/Type		规格/Specification		数量/Number	物料编号/Material number		备注/Remark	
26	S8	通信接口板RS-485(双Dsub-9pin接头)			YUYUN		TODSUB_V23		双DSUB-9PIN接头		1.000	YE90048501200			
27		外壳RS485(SAL-700G-A-19)0版			BINCHENG		----		----		1.000	YR40048500000			
28	H1	蜂鸣器/Buzzer			SHINI		PF-35A		24VAC 50Hz		1	YE84003500600			
29	Y1 Y2	电磁阀/Solenoid Valve			----		----		24VAC 50/60Hz		2	----		(1)	
30	M1	马达/Motor			SHINI		----		230V 50/60Hz 2.8KW		1	----		(1)	
31	M2 M3	柱塞泵/Plunger pump			----		----		220~240V 50Hz 53W		2	----		(1)	
32	EH1 EH2	电热/Heater			SHINI		----		230V 50/60Hz 2×12KW		2	----		(1)	
33		终端固定件E/GK系列(霍尼韦尔)			HONEYWELL		----		----		6	YE60000003900			
34		铝散热器			SHINI		----		----		2	----			
版本 Ver.E		注：(1)表示非电控箱内材料；(2)表示选配回水和出水温度显示功能；(3)表示选配漏电保护开关。													
					制图		版号	D	标题	STM-2440PW	图号	STM-2440PW-CE-230V-D-8	比例	第 8 张	
					设计		核		电气元件明细表二				标准	CE	共 8 张
					校对		准		 信易電熱機械股份有限公司 Shini Plastics Technologies, Inc.			机器电压	3φ230V		
标记	更改前	更改后	更改人	日期	审核	日期	20220127			机器频率	50Hz				

1 2 3 4 5 6 7 8