

1.5MM<sup>2</sup>  
L1  
L2  
L3  
PE  
X1  
3/PE/400V 50Hz

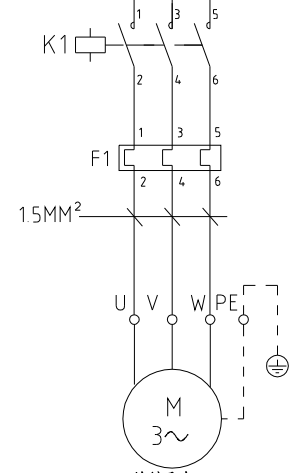

SAL-810G	SAL-820G	SAL-830G
P=0.75KW	P=1.5KW	P=1.85KW
IN=2.3A	IN=3.5A	IN=4.0A

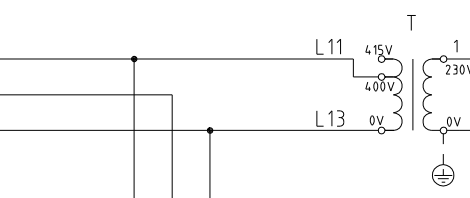
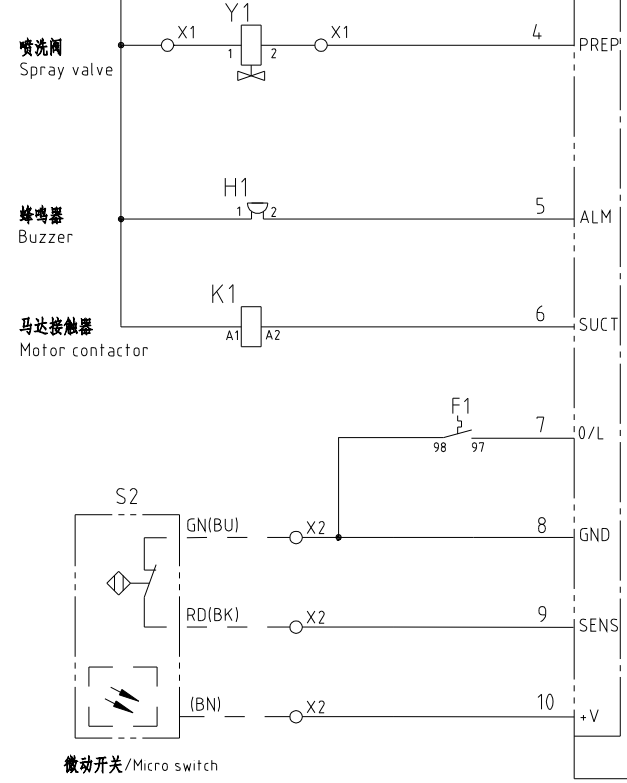

SIT-D

					制图	版号	B	标题	SAL-810G/820G/830G	图号	SAL-810G/820G/830G-EB	比例	第 1 张
					设计	核准		主电路图			-CE-400V-B-1	标准	共 3 张
					校对	日期	20220809	<b>信易電熱機械股份有限公司</b> <b>Shini Plastics Technologies, Inc.</b>	机器电压	3φ400V			
标记	更改前	更改后	更改人	日期	审核		日期		机器频率	50Hz			

1 2 3 4 5 6 7 8

A

A

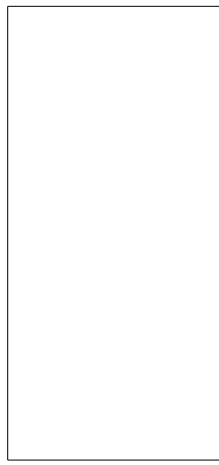
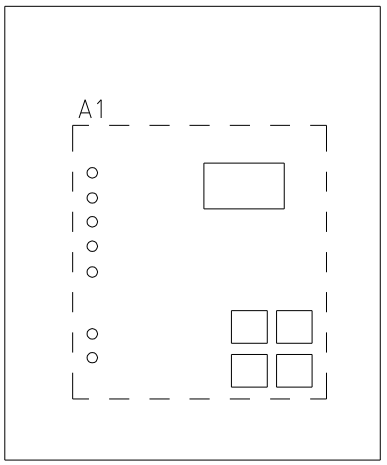
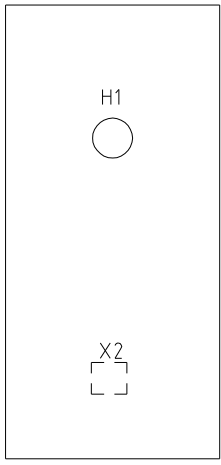
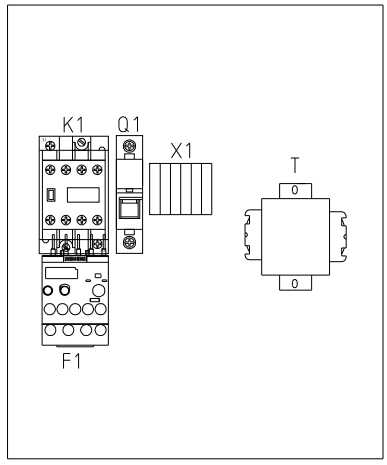

B

B

C

C

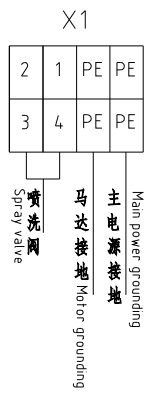

X2(Heavy-duty connector of hopper and host unit)

X2(料斗与主机互连重载接头)

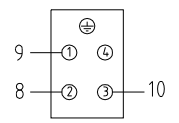

序号 Subscript	功能 Function	描述 Description
1	料位信号 (SENS) Material level signal (SENS)	接料位开关 Connect to material level switch
2	GND	
3	24 V+	
4	----	----

D

D

					制图		版号	B	标题	SAL-810G/820G/830G	图号	SAL-810G/820G/830G-EB	比例	第 2 张
					设计		核		电气元件布置图		-CE-400V-B-2	标准	CE	共 3 张
					校对		准		信易電熱機械股份有限公司 Shini Plastics Technologies, Inc.	机器电压	3φ4.00V			
标记	更改前	更改后	更改人	日期	审核		日期	20220809		机器频率	50Hz			

1 2 3 4 5 6 7 8



1.5MM<sup>2</sup>  
L1  
L2  
L3  
PE  
3/PE/400V 50Hz

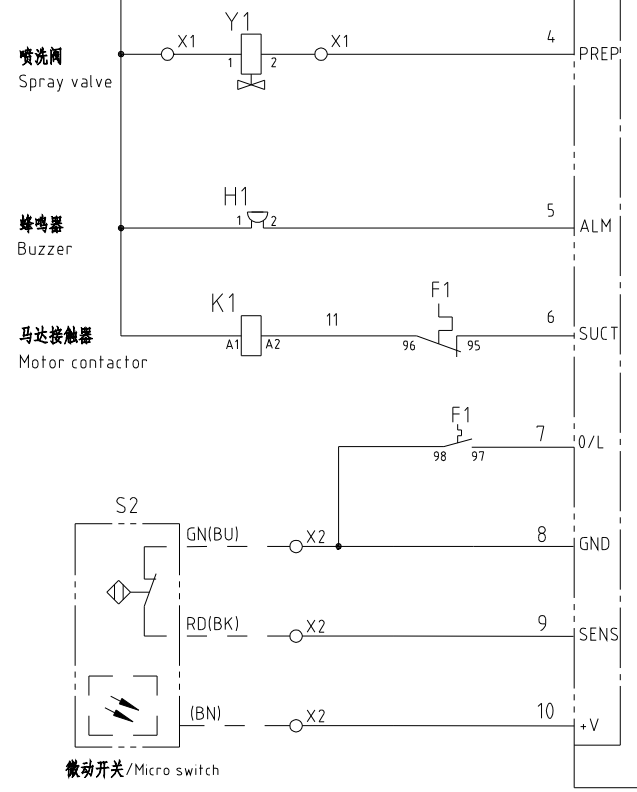
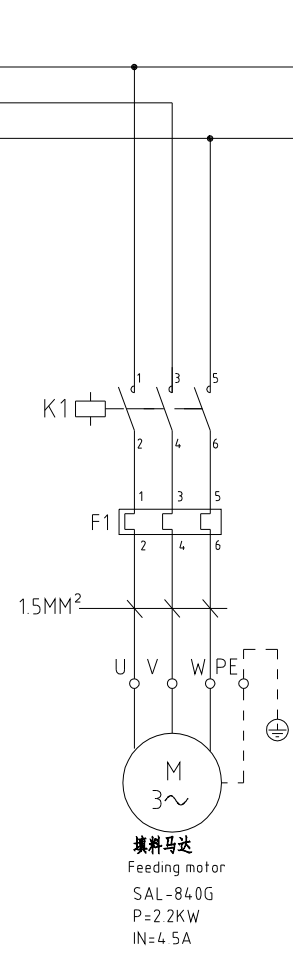

SIT-D

					制图	版号	B	标题	SAL-840G	图号	SAL-840G-EB-CE-400V-B-1	比例	第 1 张
					设计	核准		主电路图				标准	共 3 张
					校对							机器电压	3φ400V
标记	更改前	更改后	更改人	日期	审核	日期	20220809					机器频率	50Hz

**SHINI** 信易電熱機械股份有限公司  
Shini Plastics Technologies, Inc.

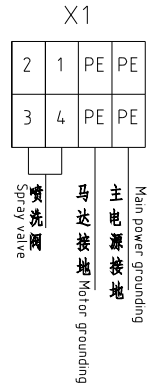
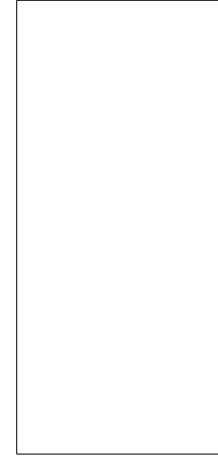
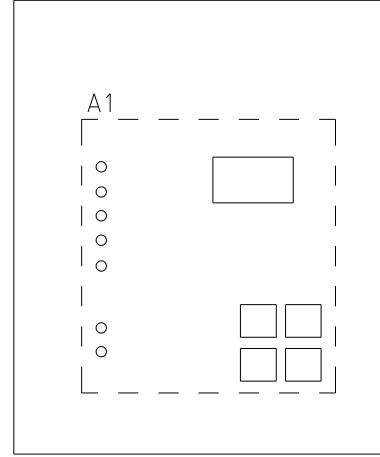
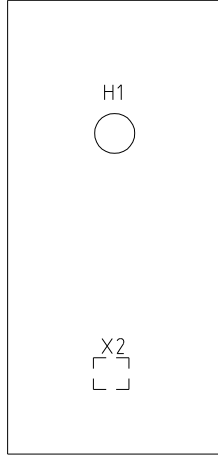
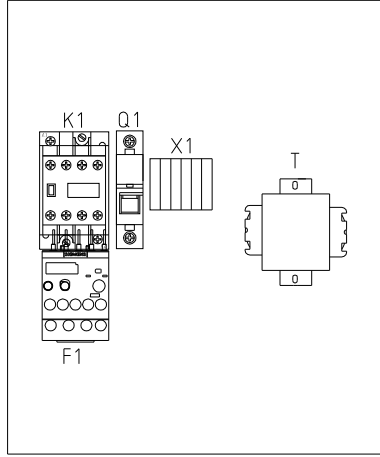

X2(Heavy-duty connector of hopper and host unit)  
X2(料斗与主机互连重载接头)

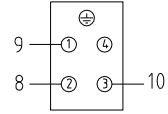

序号 Subscript	功能 Function	描述 Description
1	料位信号 (SENS) Material level signal (SENS)	接料位开关 Connect to material level switch
2	GND	
3	24V+	
4	----	----

					制图	版号	B	标题	SAL-840G	图号	SAL-840G-EB-CE-400V-B-2	比例	第 2 张
					设计	核准		电气元件布置图		标准	CE	共 3 张	
					校对	日期	20220809	<b>信易电热机械股份有限公司</b> <b>Shini Plastics Technologies, Inc.</b>	机器电压	3φ400V			
标记	更改前	更改后	更改人	日期	审核		机器频率		50Hz				



1.5MM<sup>2</sup>  
L1  
L2  
L3  
PE  
X1  
3/PE/400V 50Hz

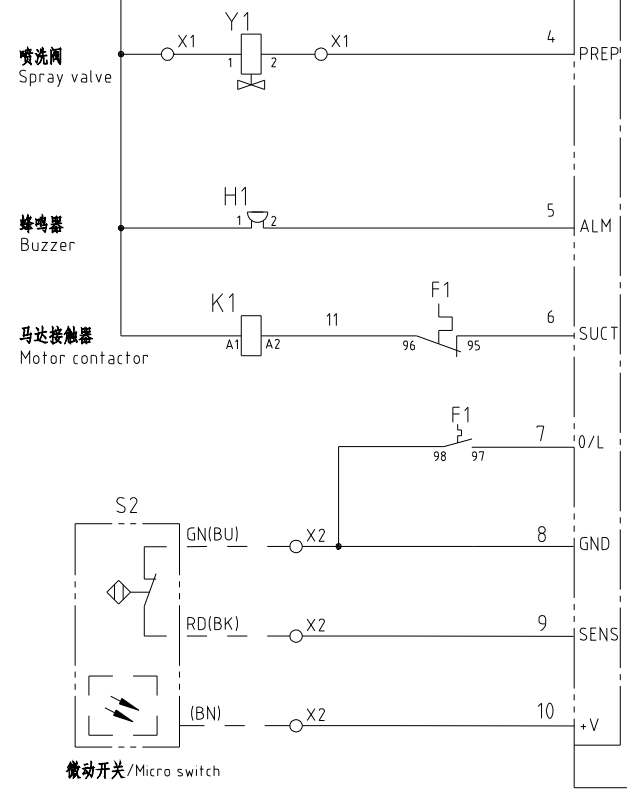
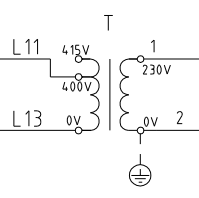
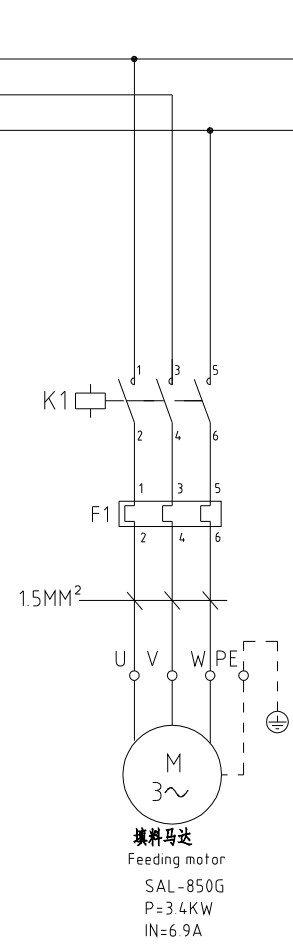

SIT-D

送料马达  
Feeding motor  
SAL-850G  
P=3.4KW  
IN=6.9A

微动开关/Micro switch

					制图	版号	B	标题	SAL-850G	图号	SAL-850G-EB-CE-400V-B-1	比例	第 1 张
					设计	核准		主电路图		标准	CE	共 3 张	
					校对	日期	20220809	<b>信易电热机械股份有限公司</b> <b>Shini Plastics Technologies, Inc.</b>	机器电压	3φ400V			
标记	更改前	更改后	更改人	日期	审核		日期		机器频率	50Hz			

1 2 3 4 5 6 7 8

A

B

C

D

A

B

C

D

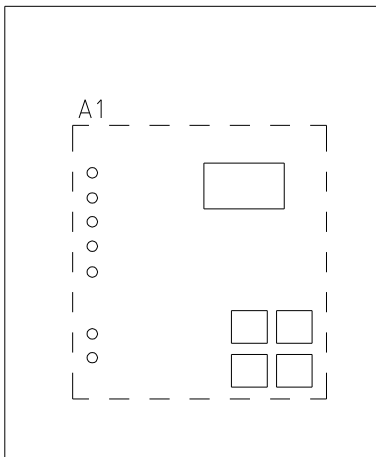
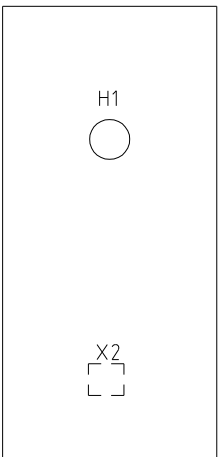
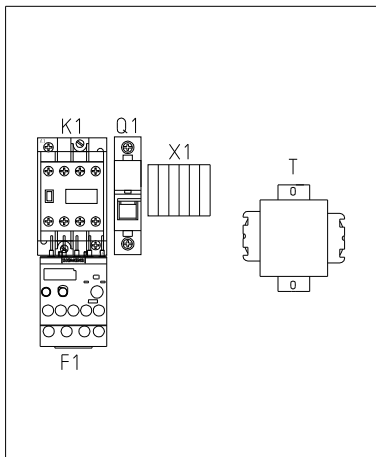

X2(Heavy-duty connector of hopper and host unit)  
X2(料斗与主机互连重载接头)

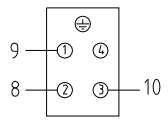
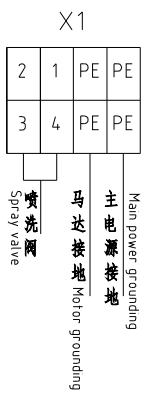

序号 Subscript	功能 Function	描述 Description
1	料位信号 (SENSI) Material level signal (SENSI)	接料位开关 Connect to material level switch
2	GND	Connect to material level switch
3	24V+	Connect to material level switch
4	----	----

制图	版号	B	标题	SAL-850G	图号	SAL-850G-EB-CE-400V-B-2	比例	第 2 张
设计	核准		电气元件布置图			标准	CE	共 3 张
校对	日期	20220809				机器电压		3φ4.00V
审核						机器频率		50Hz



信易电热机械股份有限公司  
Shini Plastics Technologies, Inc.

1 2 3 4 5 6 7 8





2.5MM<sup>2</sup>  
L1  
L2  
L3  
PE  
3/PE/400V 50Hz

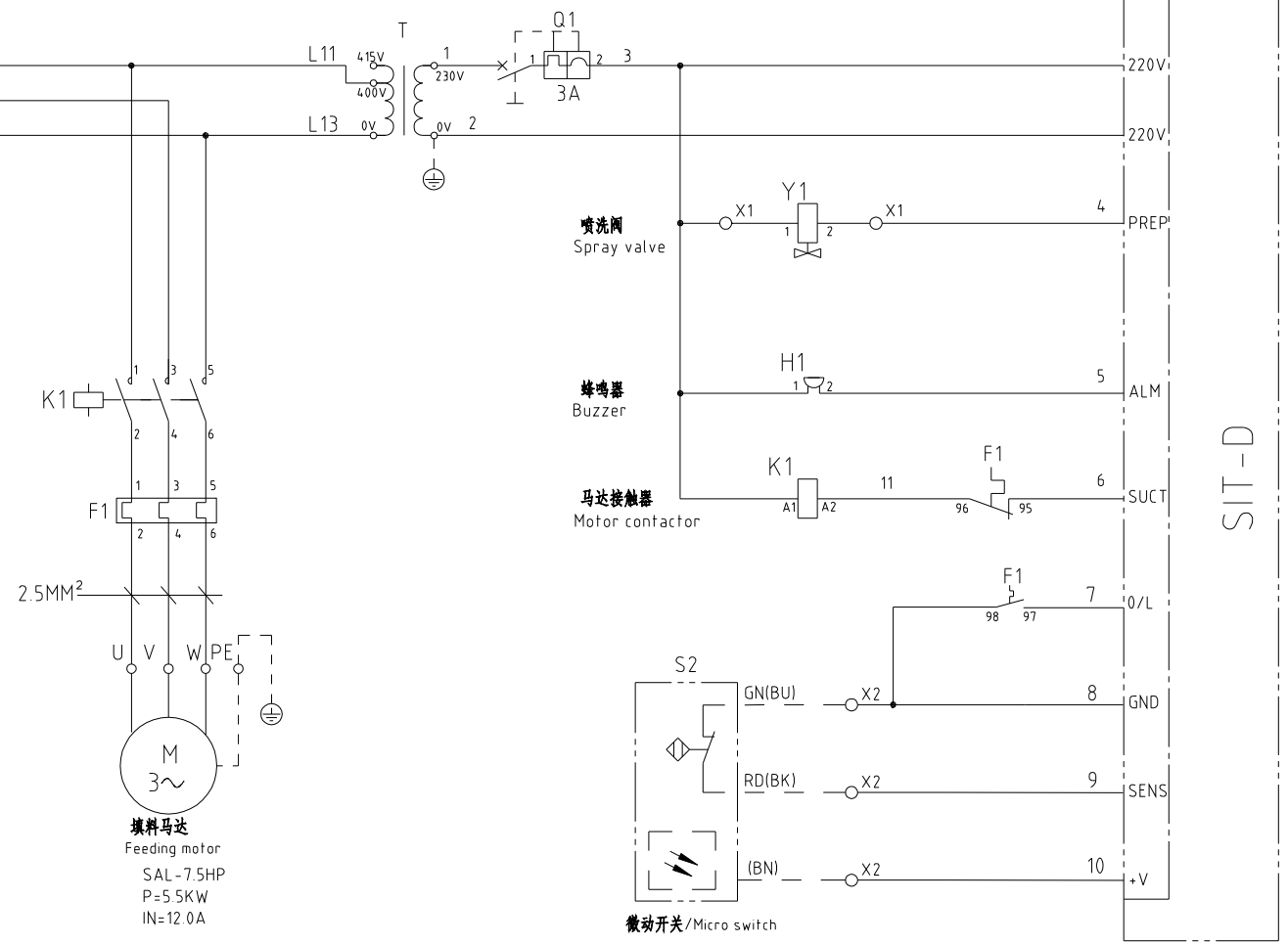

填料马达  
Feeding motor  
SAL-7.5HP  
P=5.5KW  
IN=12.0A

微动开关/Micro switch

SIT-D

					制图	版号	A	标题	SAL-7.5HP	图号	SAL-7.5HP-EB-CE-400V-A-1	比例	第 1 张
					设计	核准		主电路图				标准	共 3 张
					校对							机器电压	3φ400V
标记	更改前	更改后	更改人	日期	审核	日期	20220809					机器频率	50Hz

**SHINI** 信易电热机械股份有限公司  
Shini Plastics Technologies, Inc.

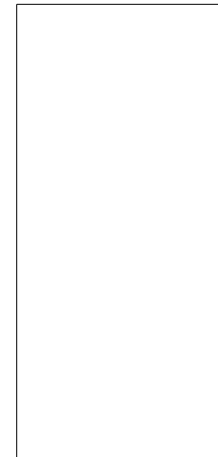
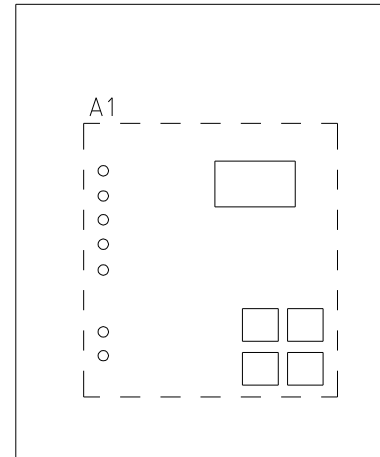
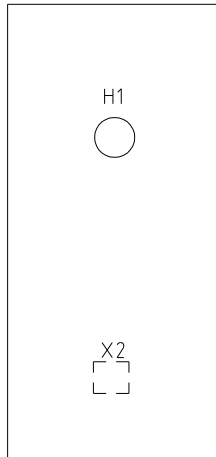
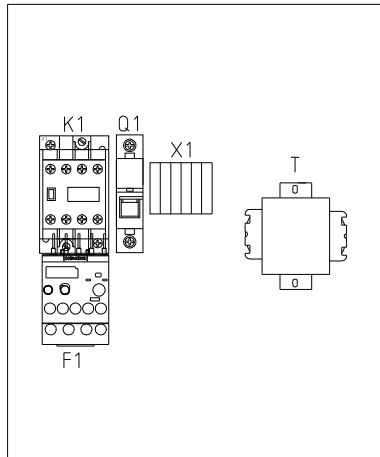

X2(Heavy-duty connector of hopper and host unit)

X2(料斗与主机互连重载接头)

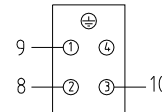
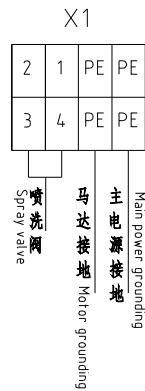

序号 Subscript	功能 Function	描述 Description
1	料位信号 (SENS) Material level signal (SENS)	接料位开关 Connect to material level switch
2	GND	
3	24V+	
4	----	----

					制图	版号	A	标题	SAL-7.5HP	图号	SAL-7.5HP-EB-CE-400V-A-2	比例	第 2 张
					设计	核		电气元件布置图		标准	CE	共 3 张	
					校对	准		<b>信易电热机械股份有限公司</b> <b>Shini Plastics Technologies, Inc.</b>	机器电压	3φ400V			
标记	更改前	更改后	更改人	日期	审核	日期	20220809		机器频率	50Hz			

1 2 3 4 5 6 7 8

