

| | |
|----|----------|
| 版本 | Ver E |
| 标记 | 更改前 |
| | 更改后 |
| | 更改人 |
| | 日期 |
| 制图 | 设计 |
| | 校对 |
| 版号 | 核准 |
| 日期 | 20180827 |

| | |
|------|----------------------|
| 标题 | SAL-700G 主电路图 |
| 图号 | SAL-700G-CE-230V-D-1 |
| 比例 | 标准 CE |
| 机器电压 | 1/230V |
| 机器频率 | 50/60Hz |

| | |
|-------|-------|
| 第 1 张 | 共 3 张 |
| 1 | 2 |
| 3 | 4 |
| 5 | 6 |
| 7 | 8 |

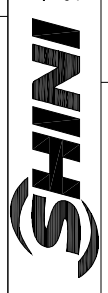

信易电热机械股份有限公司
Shini Plastics Technologies, Inc.

A1 (CS-22)

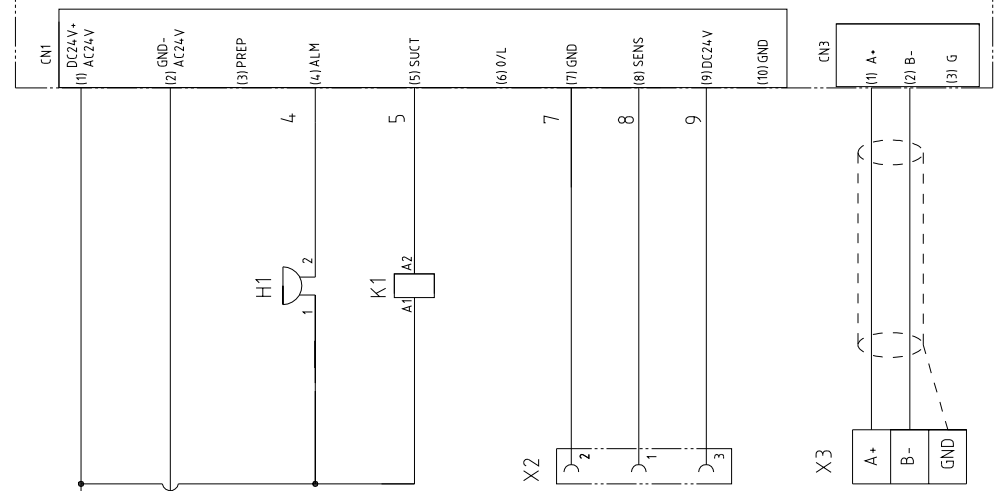

P=1.2kW
IN=5.5A
送料风机

料斗

料位开关

蜂鸣器

风机连接器

1

2

3

4

5

6

7

8

9

10

11

12

13

14

15

16

17

18

19

20

21

22

23

24

25

26

27

28

29

30

31

32

33

34

35

1 2 3 4 5 6 7 8

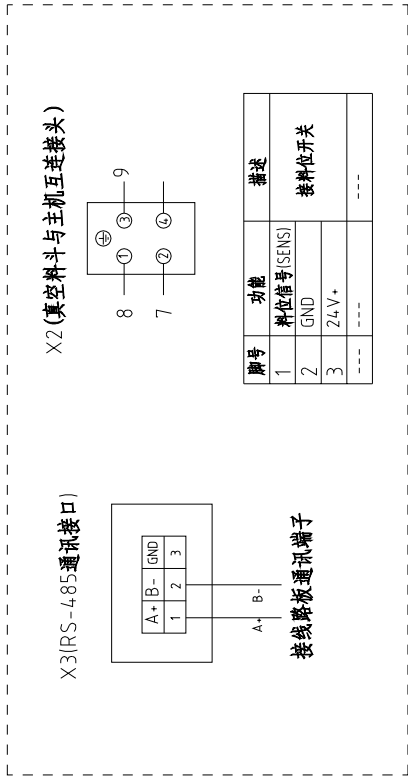
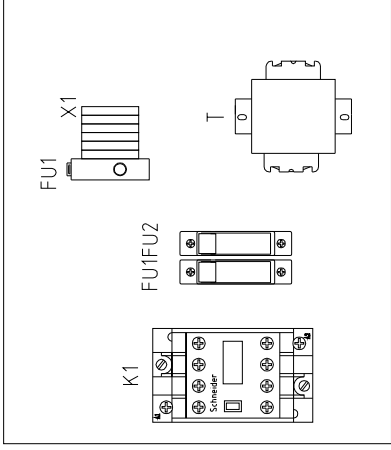
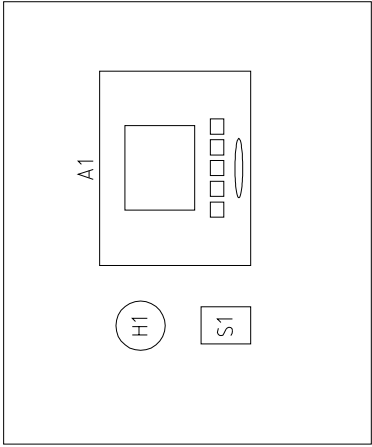
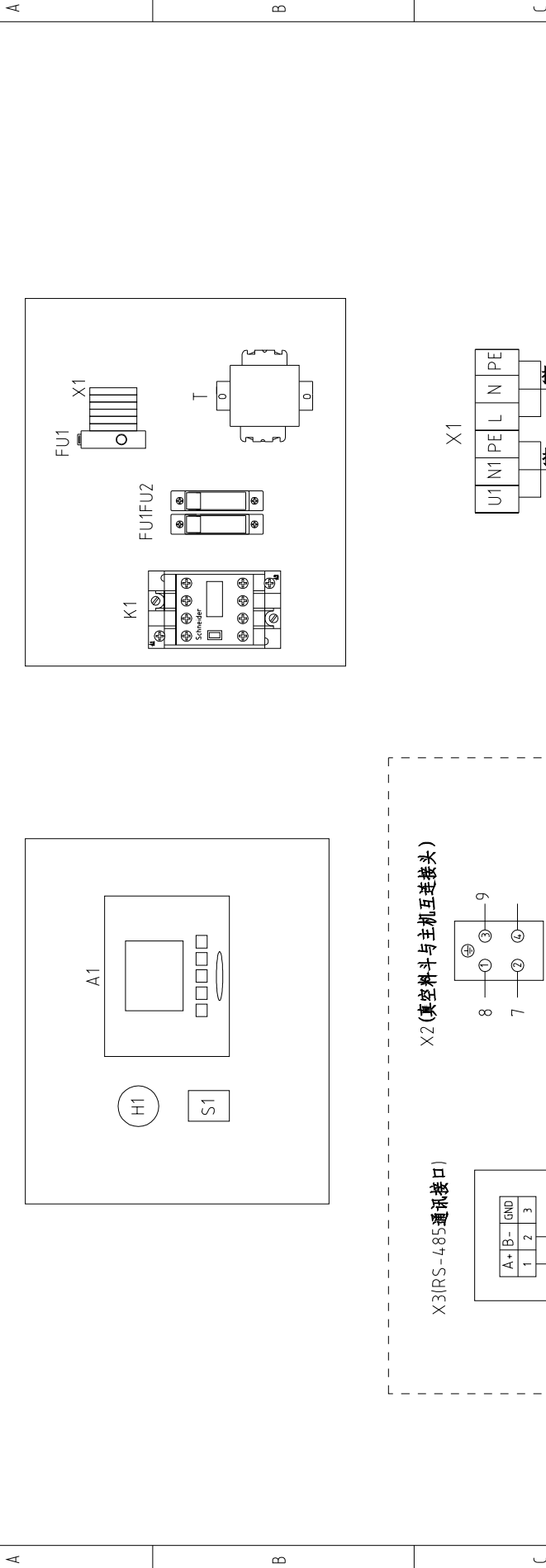

X2 (真空料斗与主机互连接头)

X3(RS-485通讯接口)

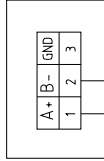
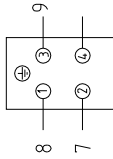

| 脚号 | 功能 | 描述 |
|-----|------------|-------|
| 1 | 料位信号(SENS) | 接料位开关 |
| 2 | GND | |
| 3 | 24V+ | |
| --- | --- | --- |

版本 Ver E

| | | | |
|-----|----------------------|------|---------|
| 图号 | SAL-700G-CE-230V-D-2 | 比例 | 第 2 张 |
| 标题 | SAL-700G 电气布置及接线图 | 标准 | 共 3 张 |
| 版号 | D | 机器电压 | 1/230V |
| 制图 | 设计 | 机器频率 | 50/60Hz |
| 校对 | 校对 | | |
| 审核 | 审核 | | |
| 日期 | 20180827 | | |
| 更改后 | 更改人 | | |
| 更改前 | 更改日期 | | |
| 标记 | | | |

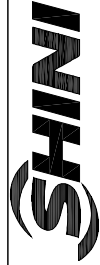

信易电热机械股份有限公司
Shini Plastics Technologies, Inc.

| 1 | 2 | 3 | 4 | 5 | 6 | 7 | 8 |
|-------|-----------|--------------------------|------------------|----------------------|-----------------------|-----------|----------------------|
| 序号/NO | 符号/Symbol | 名称/Name | 制造商/Manufacturer | 型号/Type | 规格/Specification | 数量/Number | 物料编号/Material number |
| 1 | FU1FU2 | 熔断器座/Fuse box | MRO | RT14-20 | 1P | 2 | YE4-114-2000000 |
| 2 | | 熔芯/Fuse core | MRO | 10x38 500V | 10A | 2 | YE4-60100000100 |
| 3 | FU3 | 熔断器座/Fuse base | YINDA | FS-10 | 250V 2A | 1 | YE4-10010000000 |
| 4 | K1 | 接触器/Contactors | SCHNEIDER | LC1-D09B7C | 24V 50/60Hz | 1 | YE009724.00000 |
| 5 | T | 变压器/Transformer | JIUXIN | IN=230V/200V OUT=24V | 80VA | 1 | YE700230005200 |
| 6 | H1 | 蜂鸣器/Buzzer | SHINI | PK-35A | 24VAC/DC | 1 | YE84-003500600 |
| 7 | A1 | 线路板/Circuit board | YUYUN | CS-22 (含通讯) | 24VAC/DC | 1 | YE802224.00600 |
| 8 | | 控制盒SSMD 材质ABS+PC(30%) | SHINI | --- | PCS | 1 | YR4-04.002000000 |
| 9 | | 显示屏压板(88x53x1.0)0版 | SHINI | --- | PCS | 1 | YR90000003300 |
| 10 | | 灯罩图号S(C-015) | SHINI | --- | PCS | 1 | YR9044.1300000 |
| 11 | | 面板SAL-G 2018版阻燃性要求<65N | SHINI | --- | PCS | 1 | YP30201800100 |
| 12 | S1 | 控制开关/Control switch | REAB | R210-C5LBW | 4P | 1 | YE102104.00000 |
| 13 | X1 | 端子排/Terminal board | HONEYWELL | SK2.5 | 2.5mm ² | 4 | YE60002503200 |
| 14 | | 端子排/Terminal board | HONEYWELL | GK2.5PE | 2.5mm ² PE | 2 | YE600025034.00 |
| 15 | | 终端固定件E/GK系列 | HONEYWELL | --- | PCS | 4 | YE60000003900 |
| 16 | X2 | 重载接头/Socket | HARTING | Han E-4.F(母) | 4P | 1 | YE680004.014.00 |
| 17 | X3 | RS-485通信接口板 | YUYUN | RS-485 | --- | 1 | YE9004.8501200 |
| 18 | | 外壳RS485(SAL-700G-A-19)0版 | SHINI | --- | PCS | 1 | YR4-004-8500000 |
| 19 | M | 风机/Blower | AMETEK | 12KW | 240V 50/60HZ | 1 | ---- |
| A | | | | | | | |
| B | | | | | | | |
| C | | | | | | | |

| | | | | | | | |
|---------|-------|-----------------|------|-----------------------------------|------|---------|---------|
| 版本 | Ver.E | 注:(1)表示非电控箱内材料. | | | | | |
| 标题 | | SAL-700G | 图号 | SAL-700G-CE-230V-D-3 | 比例 | | 第 3 张 |
| 电气元件明细表 | | | | | | | |
| 制图 | 设计 | 校核 | 日期 | 20180827 | 标准 | CE | 共 3 张 |
| 校对 | 审核 | 更改人 | 更改日期 | | 机器电压 | 50/60Hz | 1/230V |
| 更改前 | 更改后 | 更改日期 | 更改人 | | 机器频率 | 50/60Hz | 50/60Hz |
| 1 | 2 | 3 | 4 | 5 | 6 | 7 | 8 |
| SHINI | | 信易电热机械股份有限公司 | | Shini Plastics Technologies, Inc. | | | |

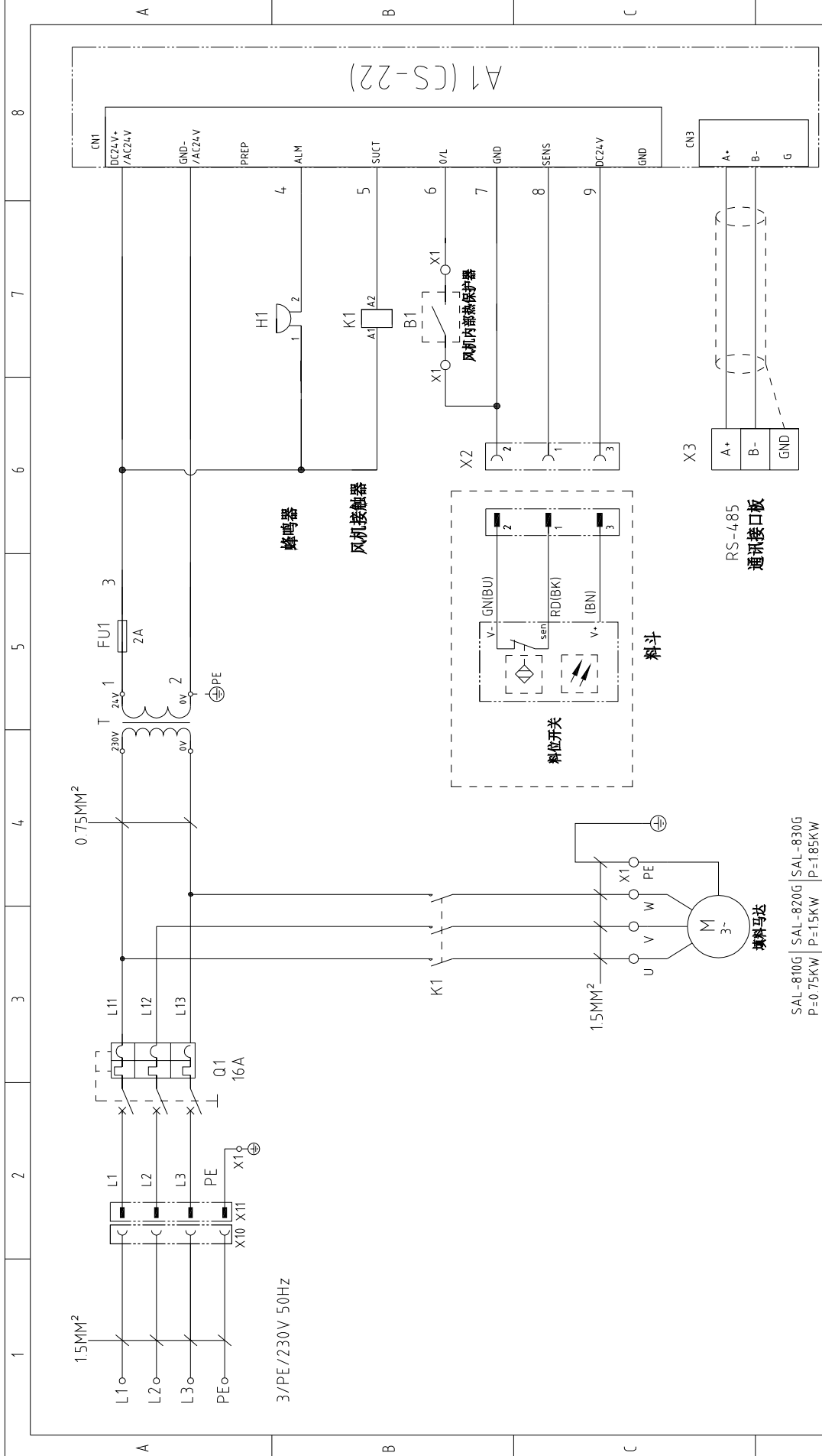

SAL-810G | SAL-820G | SAL-830G
 P=0.75KW | P=1.5KW | P=1.85KW
 IN=3.9A | IN=6.5A | IN=7.0A

| | | | | | | | | | | | | |
|----|--------|-----|-----|----|----------|-------|--|---|----|--------------------|------|-------|
| 版本 | Ver. A | 制图 | | 版号 | A | 标题 | | SAL-810G/820G/830G | 图号 | SAL-810G/820G/830G | 比例 | 第 1 张 |
| | | 设计 | 核准 | | | 主电路图 | | -CE-230V-0-1 | | CE | 标准 | 共 3 张 |
| 标记 | 更改前 | 更改后 | 更改人 | 日期 | 20171121 | SHINI | | 信易电熱機械股份有限公司 Shini Plastics Technologies, Inc. | | | 机器电压 | 230V |
| | | | | | | SHINI | | | | | 机器频率 | 50Hz |

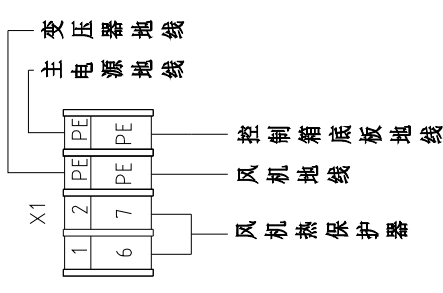
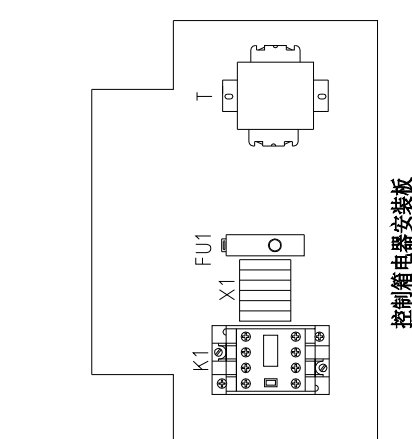
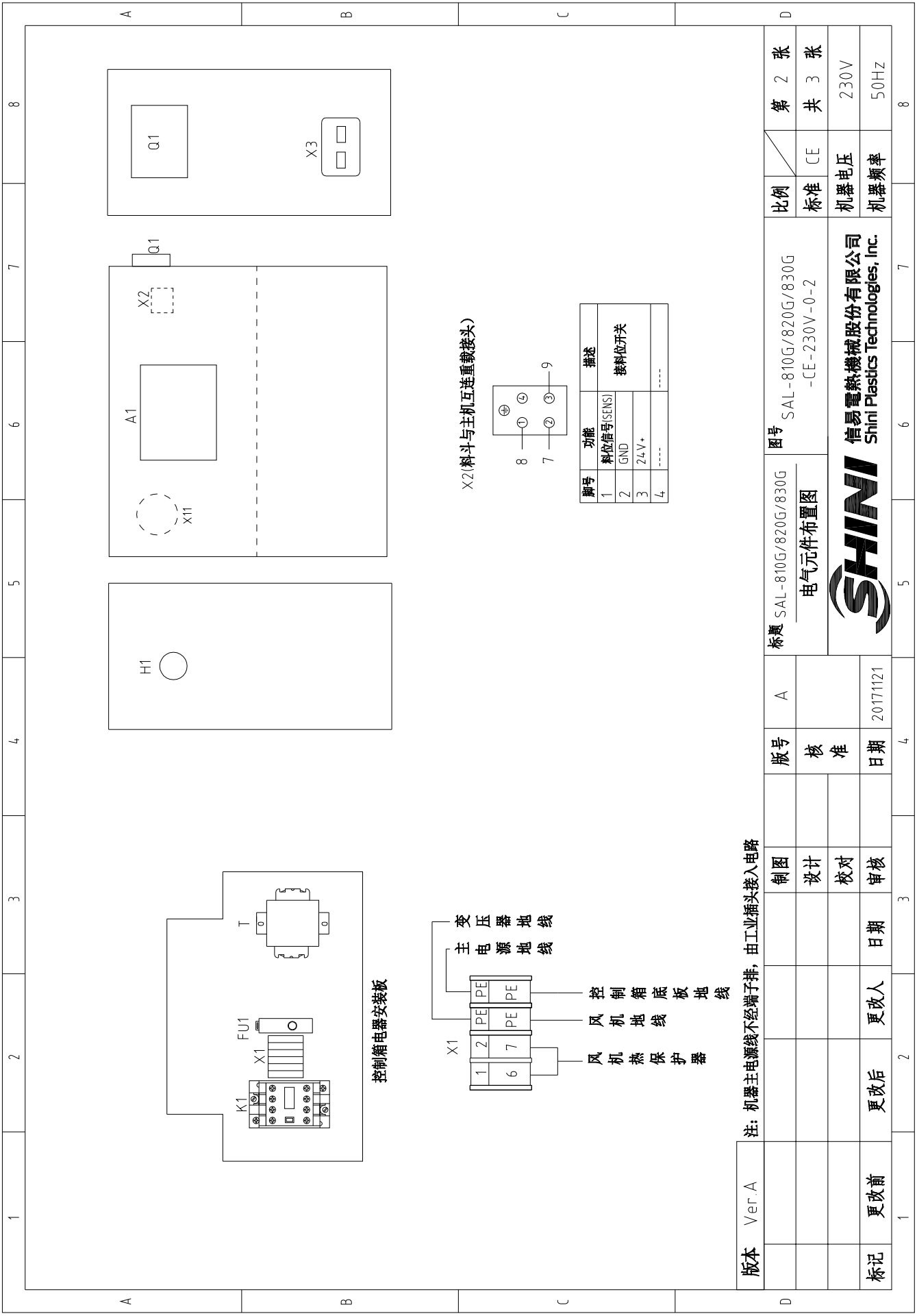

X2(料斗与主机互连重载接头)

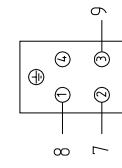

| 脚号 | 功能 | 描述 |
|----|-------------|-------|
| 1 | 料位信号(SENSI) | |
| 2 | GND | |
| 3 | 24V+ | |
| 4 | ----- | 接料位开关 |

版本 Ver. A

注：机器主电源线不经端子排，由工业插头接入电路

| | | | | | |
|---------|--------------------|-----|------------------------------------|------|-------|
| 标题 | SAL-810G/820G/830G | 图号 | SAL-810G/820G/830G -CE-230V-0-2 | 比例 | 第 2 张 |
| 电气元件布置图 | | | | 标准 | 共 3 张 |
| 版号 | A | 核准 | | 机器电压 | 230V |
| 日期 | 20171121 | 更改人 | | 机器频率 | 50Hz |
| 制图 | | 日期 | | | |
| 设计 | | 更改后 | | | |
| 校对 | | 更改前 | | | |
| 审核 | | | | | |

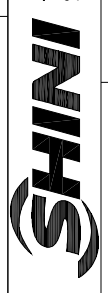

信易电热机械股份有限公司
Shini Plastics Technologies, Inc.

| 1 | 2 | | 3 | 4 | 5 | 6 | 7 | 8 |
|-------|-----------|----------------------------|------------------|------------------|------------------------------------|---|----------------------|--------------|
| 序号/NO | 符号/Symbol | 名称/Name | 制造商/Manufacturer | 型号/Type | 规格/Specification | 数量/Number | 物料编号/Material number | 备注/Remark |
| 1 | X10 | 工业插头/ Plug | OX | OX-514 4P/16A(母) | 4P/16A | 1 | YE620514-000000 | (1) |
| 2 | X11 | 工业暗装插头/ Plug | OX | OX-813 4P/16A(公) | 4P/16A | 1 | YE620813000000 | |
| 3 | Q1 | 断路器/Circuit breakers | TECO | BM-63C/3016S | 16A | 1 | YE4-0301603000 | |
| 4 | K1 | 交流接触器/AC contactors | SIEMENS | 3RT6018-1AB01 | AC24V | 1 | YE00601802500 | |
| 5 | FU1 | 卡式熔断器FS-10L/6*30/配2A熔芯(透明) | --- | FS-101 | 250V 2A | 1 | YE410010000000 | |
| 6 | T | 变压器/Transformer | --- | IN=230V OUT=24V | 80VA | 1 | YE7024-8005900 | |
| 7 | H1 | 蜂鸣器/Buzzer | --- | PK-35A | 24VAC/DC | 1 | YE84-003500600 | |
| 8 | A1 | 线路板/Circuit board | YUYUN | CS-22 (含通讯) | 24VAC/DC | 1 | YE802224-00600 | |
| 9 | X1 | 接线端子/Terminal board | Honeywell | SK2.5 | --- | 2 | YE60002503200 | |
| 10 | | 接线端子/Terminal board | Honeywell | GK2.5PE | --- | 2 | YE600025034-00 | |
| 12 | X2 | 重载接头/Heavy duty connector | SIBAS | HDC-HA-004.1 (母) | 4P | 1 | YE6804.1000100 | |
| 13 | X3 | RS-485通信接口板 | YUYUN | --- | --- | 1 | YE9004-8501200 | |
| 14 | | 外壳RS485(SAL-700G-A-19)0版 | --- | --- | PCS | 1 | YR4.004.85000000 | |
| 15 | M | 马达/Motor | SHINI | 0.75KW (带热保护器) | 230V 50Hz | 1 | --- | (1) SAL-810G |
| 16 | M | 马达/Motor | SHINI | 1.5KW (带热保护器) | 230V 50Hz | 1 | --- | (1) SAL-820G |
| 17 | M | 马达/Motor | SHINI | 1.85KW (带热保护器) | 230V 50Hz | 1 | --- | (1) SAL-830G |
| 18 | B1 | 过热保护器/Overheat protector | --- | --- | --- | 1 | --- | (1) 风机内配备 |
| C | | | | | | | | |
| D | | | | | | | | |
| 版本 | Ver. A | 注: (1)表示非电控箱内材料 | | 图号 | SAL-810G/820G/830G -CE-230V-0-3 | | 比例 | 第 3 张 |
| | | 制图 | 设计 | 版号 | 核准 | 标题 | 标准 | 共 3 张 |
| | | | | | | SHINI | | CE |
| | | | | | | 信易电热机械股份有限公司 Shini Plastics Technologies, Inc. | | 机器电压 |
| | | | | | | | | 230V |
| 标记 | 更改前 | 更改后 | 更改人 | 日期 | 日期 | 机器频率 | | 50Hz |
| | | | | | 20171121 | | | |
| 1 | 2 | 3 | 4 | 5 | 6 | 7 | 8 | |

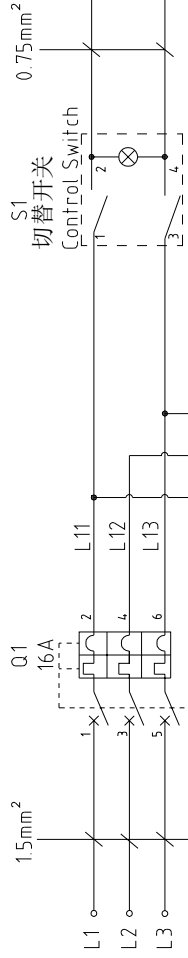

3/PE/230V 50Hz
IN=3.9A SAL-900G
IN=6.7A SAL-900G2

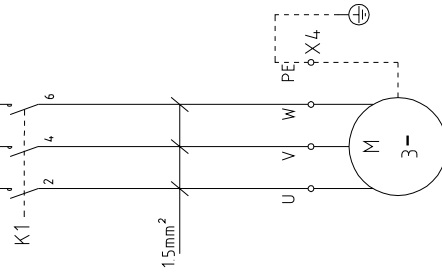

填料马达

SAL-900G | SAL-900G2
P=0.75KW | P=1.5KW
IN=3.9A | IN=6.7A

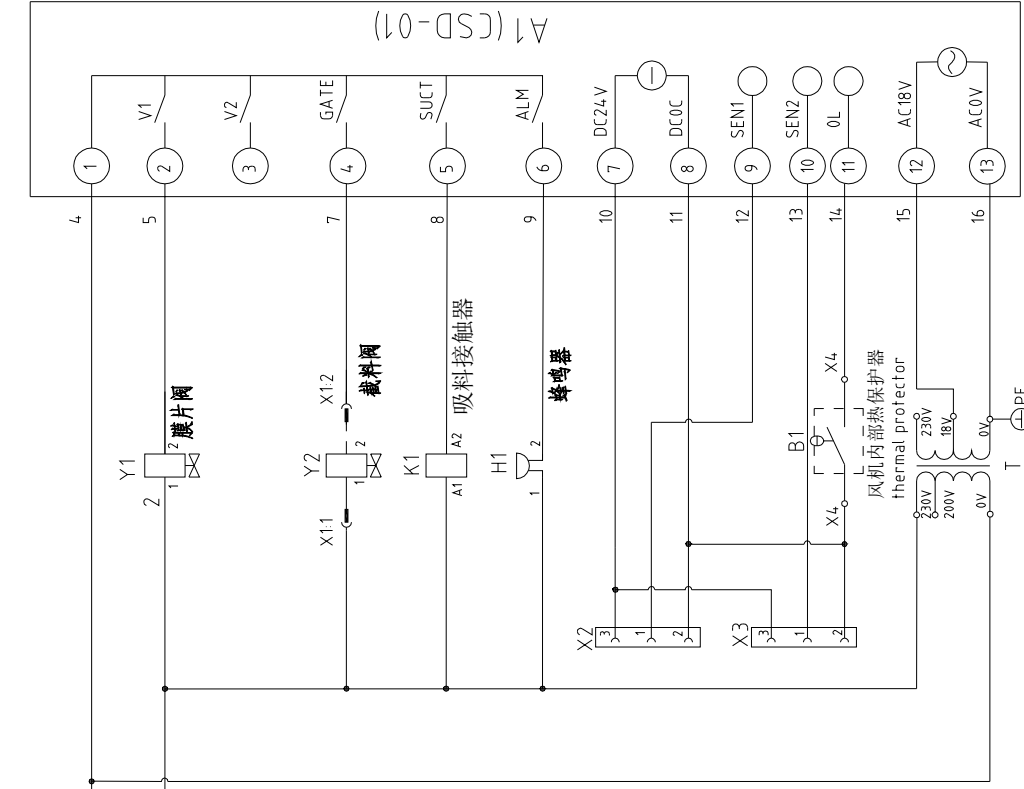

版本 Ver.C

| | | | | | | | | | | | |
|-----|-----|-----|----------|-----------|----------------|--|----|-------------------|-----------|------|-------|
| 制图 | | 版号 | C | 标题 | SAL-900G/900G2 | | 图号 | SAL-900G/900G2-CE | | 比例 | 第 1 张 |
| 设计 | | 核 准 | | 主电路及控制电路图 | | | | | -230V-C-1 | 标准 | 共 3 张 |
| 校对 | | 日期 | 20180824 | | | | | | | 机器电压 | 230V |
| 更改后 | 更改人 | 日期 | | | | | | | | 机器频率 | 50HZ |
| 更改前 | | | | | | | | | | | |



信易电热机械股份有限公司
Shini Plastics Technologies, Inc.

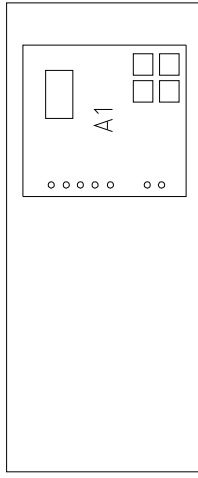

X2 (真空料斗与主机互连接头)

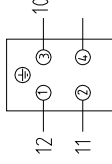

| 序号 | 功能 | 描述 |
|----|-------------|-------|
| 1 | 料位信号 (SENS) | 接料位开关 |
| 2 | GND | |
| 3 | 24V+ | |
| 4 | ---- | |

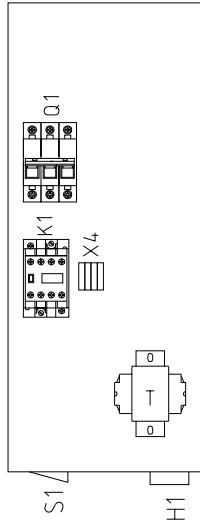

X3 (电眼料斗与主机互连接头)

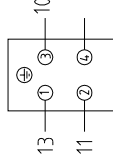

| 序号 | 功能 | 描述 |
|----|-------------|-------|
| 1 | 料位信号 (SENS) | 接料位开关 |
| 2 | GND | |
| 3 | 24V+ | |
| 4 | ---- | |

X1 (连接截料阀)

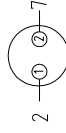

| 序号 | 功能 | 描述 |
|----|-------|------|
| 1 | GND | 接截料阀 |
| 2 | 截料阀输出 | |

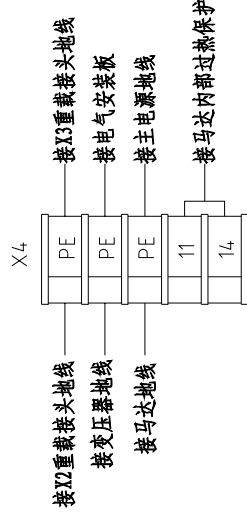
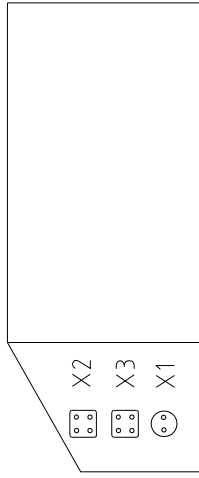

技术要求: (1) 主电源线直接接断路器, 不经过端子排
(2) 马达线直接接断路器, 不经过端子排

| | |
|----|-------|
| 版本 | Ver.C |
| 标记 | 更改前 |
| | 更改后 |
| | 更改人 |
| | 日期 |
| | 审核 |
| | 校对 |
| | 设计 |
| | 制图 |
| | 日期 |
| | 核准 |
| | 版号 |
| | C |

| | | | | | |
|----|----------------|----|-------------------|------|-------|
| 标题 | SAL-900G/900G2 | 图号 | SAL-900G/900G2-CE | 比例 | 第 2 张 |
| | 电气布置及接线图 | | -230V-C-2 | 标准 | 共 3 张 |
| | | | | 机器电压 | 230V |
| | | | | 机器频率 | 50HZ |

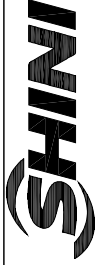

信易电热机械股份有限公司
Shini Plastics Technologies, Inc.

| 1 | 2 | | 3 | | | 4 | | 5 | | 6 | | 7 | | 8 | |
|--------------------------|-----------|---------------------------|------------------|---------------------------|------------------|------------------------------|----------------------|--------------|--------------------------------|------|------|-------|--|---|--|
| 序号/NO | 符号/Symbol | 名称/Name | 制造商/Manufacturer | 型号/Type | 规格/Specification | 数量/Number | 物料编号/Material number | 备注/Remark | | | | | | | |
| 1 | Q1 | 断路器/Circuit breakers | TECO | BM-63C/3016S | 16A | 1 | YE40301603000 | | | | | | | | |
| 2 | K1 | 交流接触器/AC Contactors | SCHNEIDER | LC1-D09M7C | 230V 50/60HZ | 1 | YE00109700100 | | | | | | | | |
| 3 | T | 变压器/Transformer | JIUXIN | IN=200V/230V,OUT=230V/18V | 500mA | 1 | YE70202300400 | A | | | | | | | |
| 4 | A1 | 线路板/Circuit board | YUYUN | CSD-01 | 18VAC 50/60HZ | 1 | YE80101100000 | | | | | | | | |
| 5 | S1 | 切换开关/Alternative switch | REAB | RZ10-C5LBW | 4P (WH) | 1 | YE10210400000 | | | | | | | | |
| 6 | Y1 | 电磁阀/Solenoid valve | ---- | ---- | 230V 50/60HZ | 1 | ---- | (1) | | | | | | | |
| 7 | Y2 | 电磁阀/Solenoid valve | ---- | ---- | 230V 50/60HZ | 1 | ---- | (1) | | | | | | | |
| 8 | H1 | 蜂鸣器/Buzzer | SHINI | PF-35A | 220V AC/DC | 1 | YE84003500000 | | | | | | | | |
| 9 | X1 | 金属接头/Metal connector | APEX | PLT-252-R | 250V 10A 2P | 1 | YE68025200300 | (1) | | | | | | | |
| 10 | X2 X3 | 重载接头/Heavy duty connector | HARTING | Han E-4F(母) | 4P | 2 | YE68000401400 | (1) | | | | | | | |
| 11 | X4 | 接线端子/Terminal block | HONEYWELL | 2.5mm ² | PCS | 2 | YE61250040000 | | | | | | | | |
| 12 | | 接线端子/Terminal block | HONEYWELL | 2.5mm ² PE | PCS | 3 | YE61250040000 | | | | | | | | |
| 13 | | 终端固定件E/Gk系列 | HONEYWELL | ---- | PCS | 2 | YE60000003900 | | | | | | | | |
| 14 | M1 | 马达/Motor | ---- | 0.75KW(带热保护器) | ---- | 1 | ---- | (1)SAL-900G | | | | | | | |
| 15 | | 马达/Motor | ---- | 1.5KW(带热保护器) | ---- | 1 | ---- | (1)SAL-900G2 | | | | | | | |
| 16 | B1 | 过热保护器/Overheat protector | ---- | ---- | ---- | 1 | ---- | 马达内配备 | | | | | | | |
| 17 | | | | | | | | | | | | | | | |
| C | | | | | | | | | | | | | | | |
| 版本 Ver.C 注: (1)表示非电控箱安装; | | | | | | | | | | | | | | | |
| D | | | 制图 | 版号 | C | 标题 SAL-900G/900G2 电气元件明细表 | | 图号 | SAL-900G/900G2-CE -230V-C-3 | | 比例 | 第 3 张 | | | |
| | | | 设计 | 核准 | | | | | | 标准 | CE | 共 3 张 | | | |
| | | | 校对 | 日期 | 20180824 | | | | | 机器电压 | 230V | | | | |
| 标记 | | | 更改前 | 更改后 | 更改人 | 日期 | 审核 | | | 机器频率 | 50HZ | | | | |
| 8 | | | | | | | | | | | | | | | |



信易电热机械股份有限公司
Shini Plastics Technologies, Inc.