

机型版本 Ver.D

					制图		版号	G
					设计		核准	
					校对		核准	
标记	更改前	更改后	更改人	日期	审核		日期	20191220

标题 SAL-2HP-UG124
主电路图

图号 SAL-2HP-UG124-CE-400V-G-1

比例	第 1 张
标准 CE	共 4 张



信易電熱機械股份有限公司
Shini Plastics Technologies, Inc.

机器电压	3φ400V
机器频率	50Hz

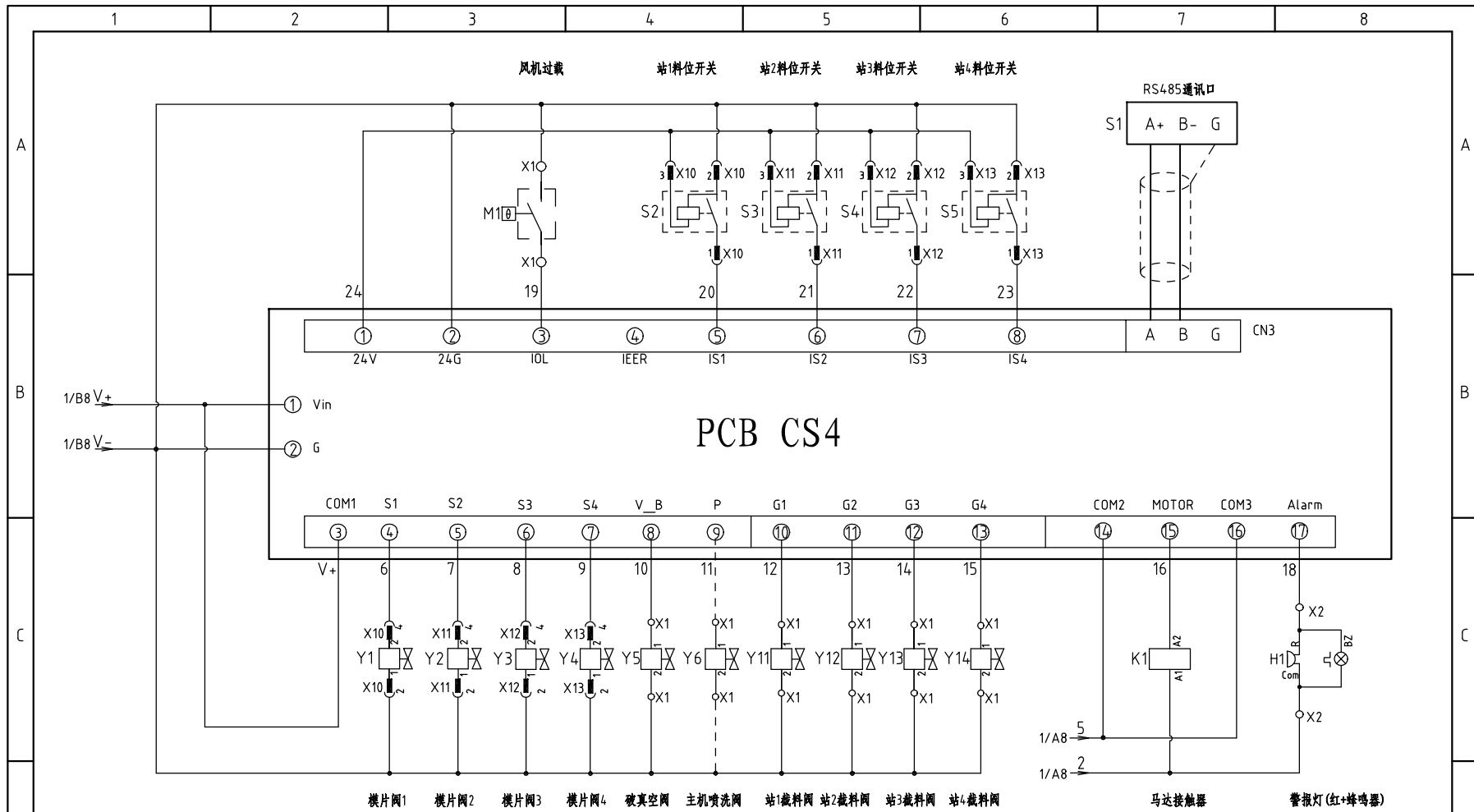

机型版本 Ver.D

注: M1为吸料风机内部热保护器

				制图	版号	G	标题	SAL-2HP-UG124	图号	SAL-2HP-UG124-CE-400V-G-2	比例	第 2 张
				设计	核准		控制电路图				标准	CE 共 4 张
				校对	核准		 信易電熱機械股份有限公司 Shini Plastics Technologies, Inc.				机器电压	3φ400V
标记	更改前	更改后	更改人	日期	审核	日期					20191220	机器频率

1 2 3 4 5 6 7 8

1 2 3 4 5 6 7 8

A

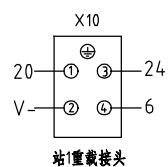

站1重载接头

脚号	功能	描述
1	料位信号(SENS)	接料位开关1
2	GND(COM)	
3	24V+	24VDC电磁阀
4	接膜片阀1	

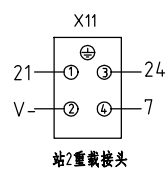

站2重载接头

脚号	功能	描述
1	料位信号(SENS)	接料位开关2
2	GND(COM)	
3	24V+	24VDC电磁阀
4	接膜片阀2	

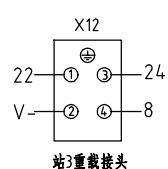

站3重载接头

脚号	功能	描述
1	料位信号(SENS)	接料位开关3
2	GND(COM)	
3	24V+	24VDC电磁阀
4	接膜片阀3	

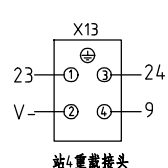

站4重载接头

脚号	功能	描述
1	料位信号(SENS)	接料位开关4
2	GND(COM)	
3	24V+	24VDC电磁阀
4	接膜片阀4	

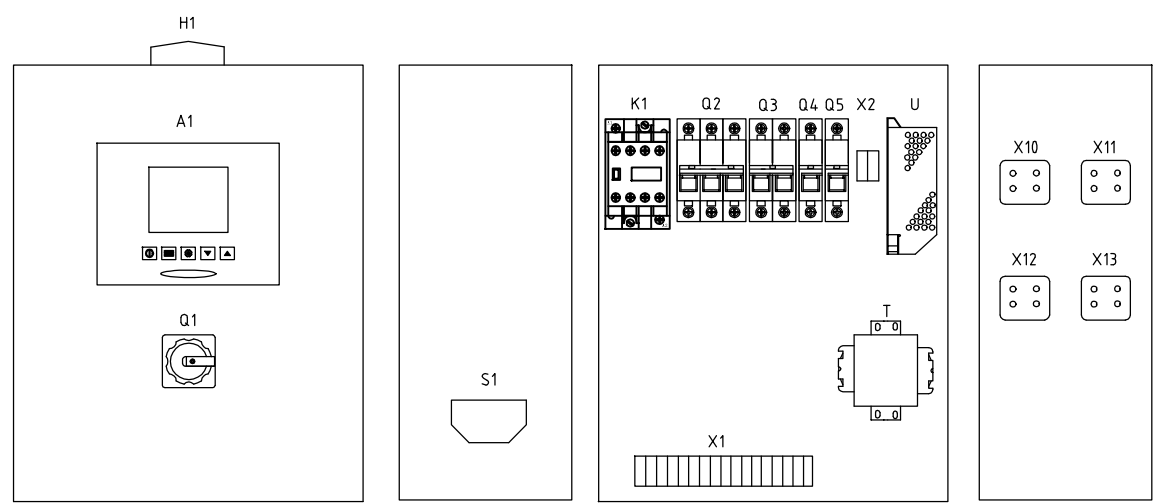

A

B

B

C

C

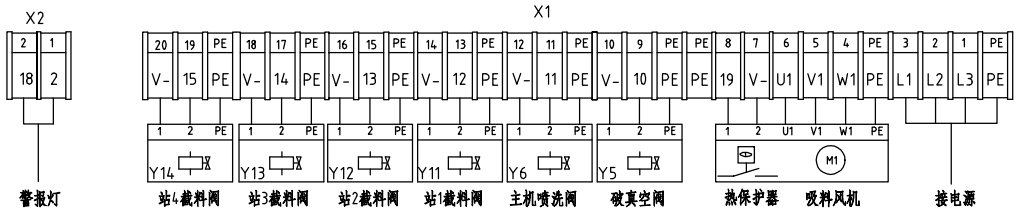

报警灯

站4裁料阀

站3裁料阀

站2裁料阀

站1裁料阀

主机清洗阀

破真空阀

热保护器

吸料风机

接电源

机型版本 Ver.D

制图	版号	G
设计	核准	
校对	核准	
标记	更改前	更改后
	更改人	日期
审核	日期	20191220

标题	SAL-2HP-UG124	图号	SAL-2HP-UG124-CE-400V-G-3	比例	第 3 张
	电器元件布置及接线图			标准	CE 共 4 张
信易電熱機械股份有限公司 Shini Plastics Technologies, Inc.			机器电压	3φ400V	
			机器频率	50Hz	

1 2 3 4 5 6 7 8

D

D

1	2	3	4	5	6	7	8		
序号/NO	符号/Symbol	名称/Name	制造商/Manufacturer	型号/Type	规格/Specification	数量/Number	物料编号/Material number	备注/Remark	
1	Q1	主电源开关/Main Switch	EATON	T0-2-1/EA/SVB	20A	1	YE10021160000		
2	Q2	断路器/Circuit-Breakers	TECO	BM-63C/3016S	16A	1	YE40301603000		
3	Q3	断路器/Circuit-Breakers	TECO	BM-63C/2003S	3A 2P	1	YE40200203000		
4	Q4 Q5	断路器/Circuit-Breakers	TECO	BM-63C/1003S	3A 1P	2	YE40100203000		
5	K1	接触器/Contactors	SCHNEIDER	LC1-D09B7C	24V 50/60Hz	1	YE00972400000		
6	A1	控制器/Controller	YUYUN	CS4	24VAC/DC	1	YE80042401200		
7	S1	RS-485通信接口板	YUYUN	---	双Dsub-9pin接头	1	YE90048501200		
8		外壳RS-485(SAL-700G-A-19)0版	---	---	---	1	YR40048500000		
9		9针串列口接头(公)含外壳及螺丝	---	---	---	1	YE62090000000		
10	H1	警报警灯/Alarm light board	HONGYUN	红黄绿色+蜂鸣器	24VAC/DC	1	BL90000011520		
11	T	变压器/Transformer	JIUXIN	400V/415V OUT=24V /230V	50VA 500MA	1	YE70040007100		
12	U	直流电源/DC power	---	S-35-24	24VDC 1.5A	1	YE71352400000		
13	X1 X2	接线端子/Terminal Board	HONEYWELL	SK2.5	2.5mm ²	22	YE60002503200		
14		接线端子/Terminal Board	HONEYWELL	GK2.5PE	2.5PE	9	YE60002503400		
15		终端固定件E/GK系列	HONEYWELL	---	PCS	6	YE60000003900		
16	X10~X13	重载接头/Heavy duty connectors	HARTING	Han E-4F(母)	4P	4	YE68000401400		
17	M	风机/Blower	SHINI	RB-420 (带热保护器)	2HP 400V 50HZ	1	---	(1)	
18	Y1~Y6	电磁阀/Solenoid Vavle	AIRTAC	---	24VDC	6	---	(1)	
19	Y11~Y14	电磁阀/Solenoid Vavle	AIRTAC	---	24VDC	4	---	(1)	
20	S2~S5	光电开关/Photoelectricity Switch	FOTEK	MT-4MNO-30VDC	10...30VDC	4	---	(1)电眼料斗	
21		磁簧开关/Magnetic proximity Switch	SONON	BN12-30BLA	24VDC	4	---	(1)真空料斗	
机型版本 Ver.D		注: (1)表示非电控箱安装。							
			制图	版号	G	标题	图号	比例	第 4 张
			设计	核		SAL-2HP-UG124	SAL-2HP-UG124-CE-400V-G-4	标准	CE 共 4 张
			校对	准		 信易電熱機械股份有限公司 Shini Plastics Technologies, Inc.	机器电压	3φ400V	
标记	更改前	更改后	更改人	日期	审核		日期	20191220	机器频率

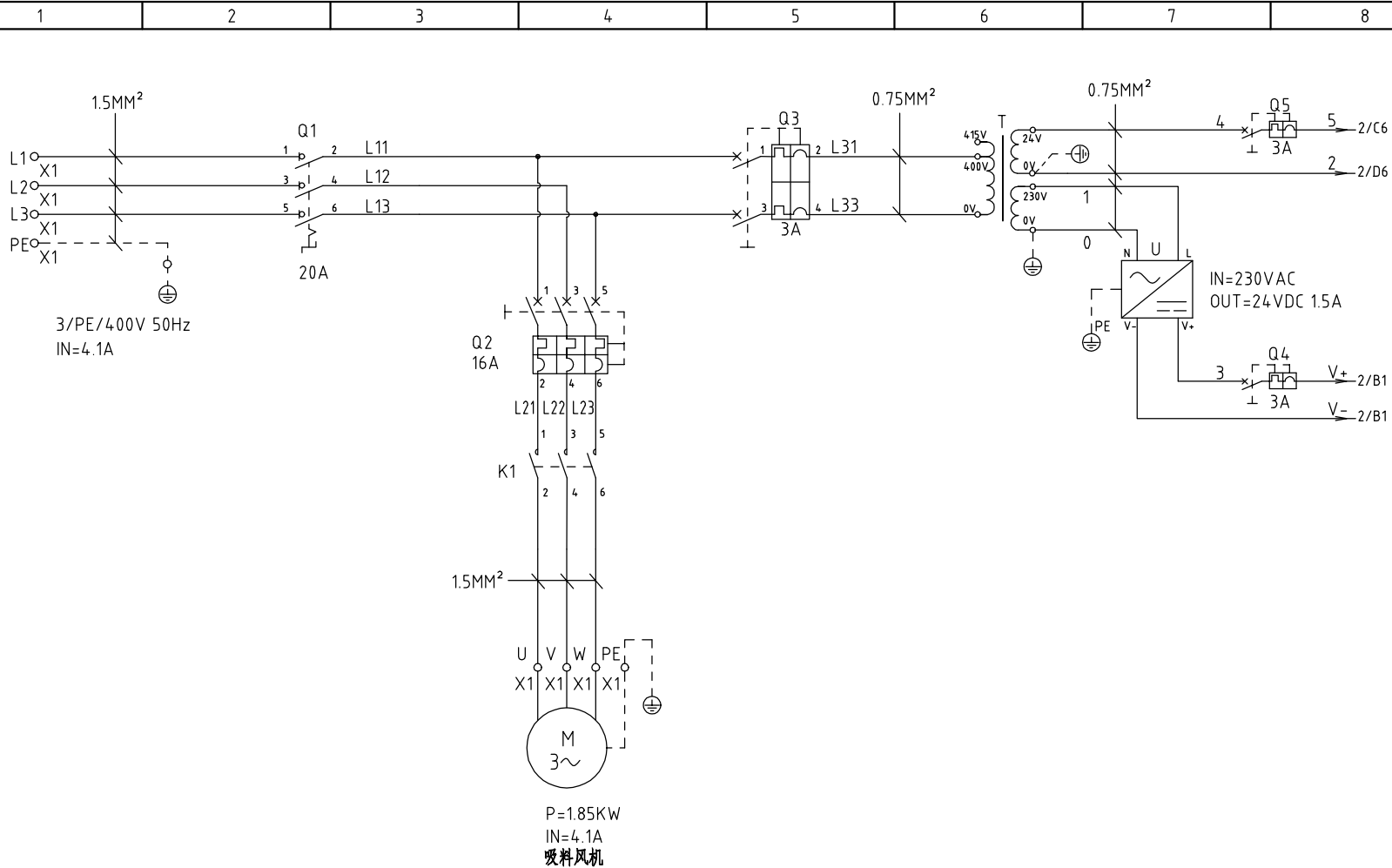

机型版本 Ver.C

					制图		版号	G
					设计		核准	
					校对		核准	
标记	更改前	更改后	更改人	日期	审核		日期	20191220

标题 SAL-3HP-UG124
主电路图

图号 SAL-3HP-UG124-CE-400V-G-1

比例	第 1 张
标准 CE	共 4 张



信易電熱機械股份有限公司
Shini Plastics Technologies, Inc.

机器电压	3φ400V
机器频率	50Hz

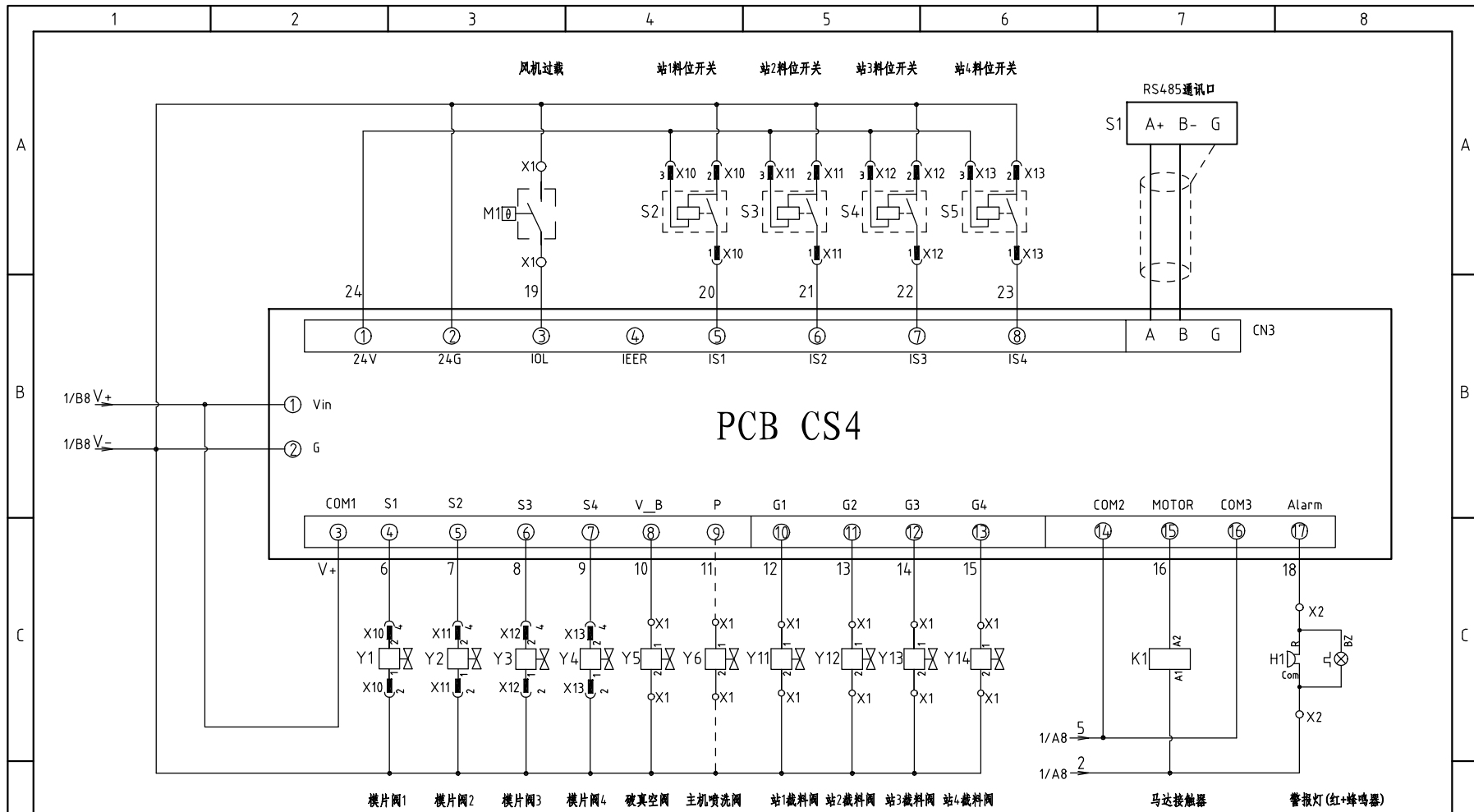

机型版本 Ver.C

注: M1为吸料风机内部热保护器

				制图	版号	G	标题	图号	比例	第 2 张
				设计	核		控制电路图	SAL-3HP-UG124-CE-400V-G-2	标准	CE 共 4 张
				校对	准		SHINI 信易電熱機械股份有限公司 Shini Plastics Technologies, Inc.		机器电压	3φ400V
标记	更改前	更改后	更改人	日期	审核	日期		20191220		机器频率

1 2 3 4 5 6 7 8

1 2 3 4 5 6 7 8

A

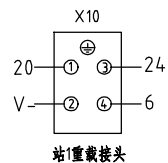

站1重载接头

脚号	功能	描述
1	料位信号(SENS)	接料位开关1
2	GND(COM)	
3	24V+	24VDC电磁阀
4	接膜片阀1	

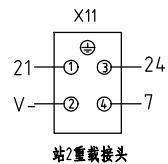

站2重载接头

脚号	功能	描述
1	料位信号(SENS)	接料位开关2
2	GND(COM)	
3	24V+	24VDC电磁阀
4	接膜片阀2	

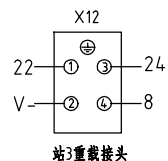

站3重载接头

脚号	功能	描述
1	料位信号(SENS)	接料位开关3
2	GND(COM)	
3	24V+	24VDC电磁阀
4	接膜片阀3	

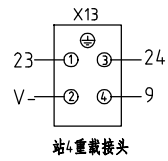

站4重载接头

脚号	功能	描述
1	料位信号(SENS)	接料位开关4
2	GND(COM)	
3	24V+	24VDC电磁阀
4	接膜片阀4	

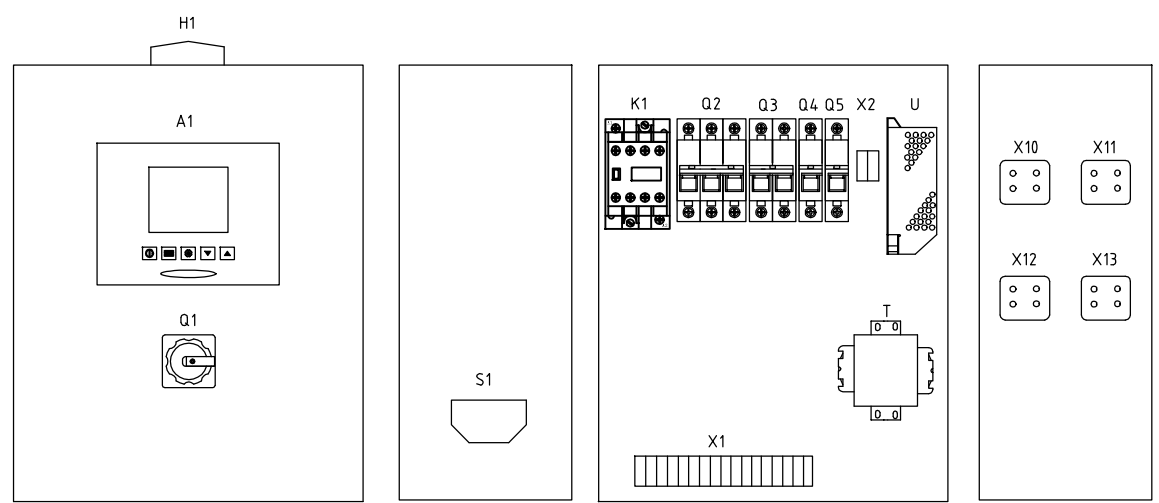

B

A

B

C

C

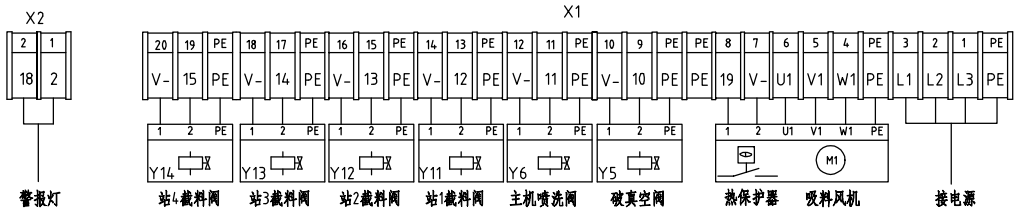

报警灯

站4载料阀

站3载料阀

站2载料阀

站1载料阀

主机喷淋阀

破真空阀

热保护器

吸料风机

接电源

机型版本 Ver.C

D

D

					制图	版号	G	标题	SAL-3HP-UG124	图号	比例		第 3 张
					设计	核准		电器元件布置及接线图	SAL-3HP-UG124-CE-400V-G-3	标准	CE	共 4 张	
					校对			信易電熱機械股份有限公司 Shini Plastics Technologies, Inc.	机器电压		3φ400V		
标记	更改前	更改后	更改人	日期	审核	日期	20191220		机器频率		50Hz		

1 2 3 4 5 6 7 8

1	2	3	4	5	6	7	8		
序号/NO	符号/Symbol	名称/Name	制造商/Manufacturer	型号/Type	规格/Specification	数量/Number	物料编号/Material number	备注/Remark	
1	Q1	主电源开关/Main Switch	EATON	T0-2-1/EA/SVB	20A	1	YE10021160000		
2	Q2	断路器/Circuit-Breakers	TECO	BM-63C/3016S	16A	1	YE40301603000		
3	Q3	断路器/Circuit-Breakers	TECO	BM-63C/2003S	3A 2P	1	YE40200203000		
4	Q4 Q5	断路器/Circuit-Breakers	TECO	BM-63C/1003S	3A 1P	2	YE40100203000		
5	K1	接触器/Contactors	SCHNEIDER	LC1-D09B7C	24V 50/60Hz	1	YE00972400000		
6	A1	控制器/Controller	YUYUN	CS4	24VAC/DC	1	YE80042401200		
7	S1	RS-485通信接口板	YUYUN	---	双Dsub-9pin接头	1	YE90048501200		
8		外壳RS-485(SAL-700G-A-19)0版	---	---	---	1	YR40048500000		
9		9针串列口接头(公)含外壳及螺丝	---	---	---	1	YE62090000000		
10	H1	警报警灯/Alarm light board	HONGYUN	红黄绿色+蜂鸣器	24VAC/DC	1	BL90000011520		
11	T	变压器/Transformer	JIUXIN	400V/415V OUT=24V /230V	50VA 500MA	1	YE70040007100		
12	U	直流电源/DC power	---	S-35-24	24VDC 1.5A	1	YE71352400000		
13	X1 X2	接线端子/Terminal Board	HONEYWELL	SK2.5	2.5mm ²	22	YE60002503200		
14		接线端子/Terminal Board	HONEYWELL	GK2.5PE	2.5PE	9	YE60002503400		
15		终端固定件E/GK系列	HONEYWELL	---	PCS	6	YE60000003900		
16	X10~X13	重载接头/Heavy duty connectors	HARTING	Han E-4F(母)	4P	4	YE68000401400		
17	M	风机/Blower	SHINI	RB-430 (带热保护器)	5HP 400V 50HZ	1	---	(1)	
18	Y1~Y6	电磁阀/Solenoid Vavle	AIRTAC	---	24VDC	6	---	(1)	
19	Y11~Y14	电磁阀/Solenoid Vavle	AIRTAC	---	24VDC	4	---	(1)	
20	S2~S5	光电开关/Photoelectricity Switch	FOTEK	MT-4MNO-30VDC	10...30VDC	4	---	(1)电眼料斗	
21		磁簧开关/Magnetic proximity Switch	SONON	BN12-30BLA	24VDC	4	---	(1)真空料斗	
机型版本 Ver.C		注: (1)表示非电控箱安装。							
			制图	版号	G	标题	图号	比例	第 4 张
			设计	核		SAL-3HP-UG124	SAL-3HP-UG124-CE-400V-G-4	标准	CE 共 4 张
			校对	准		 信易電熱機械股份有限公司 Shini Plastics Technologies, Inc.	机器电压	3φ400V	
标记	更改前	更改后	更改人	日期	审核		日期	20191220	机器频率

1 2 3 4 5 6 7 8

A

B

C

D

A

B

C

D

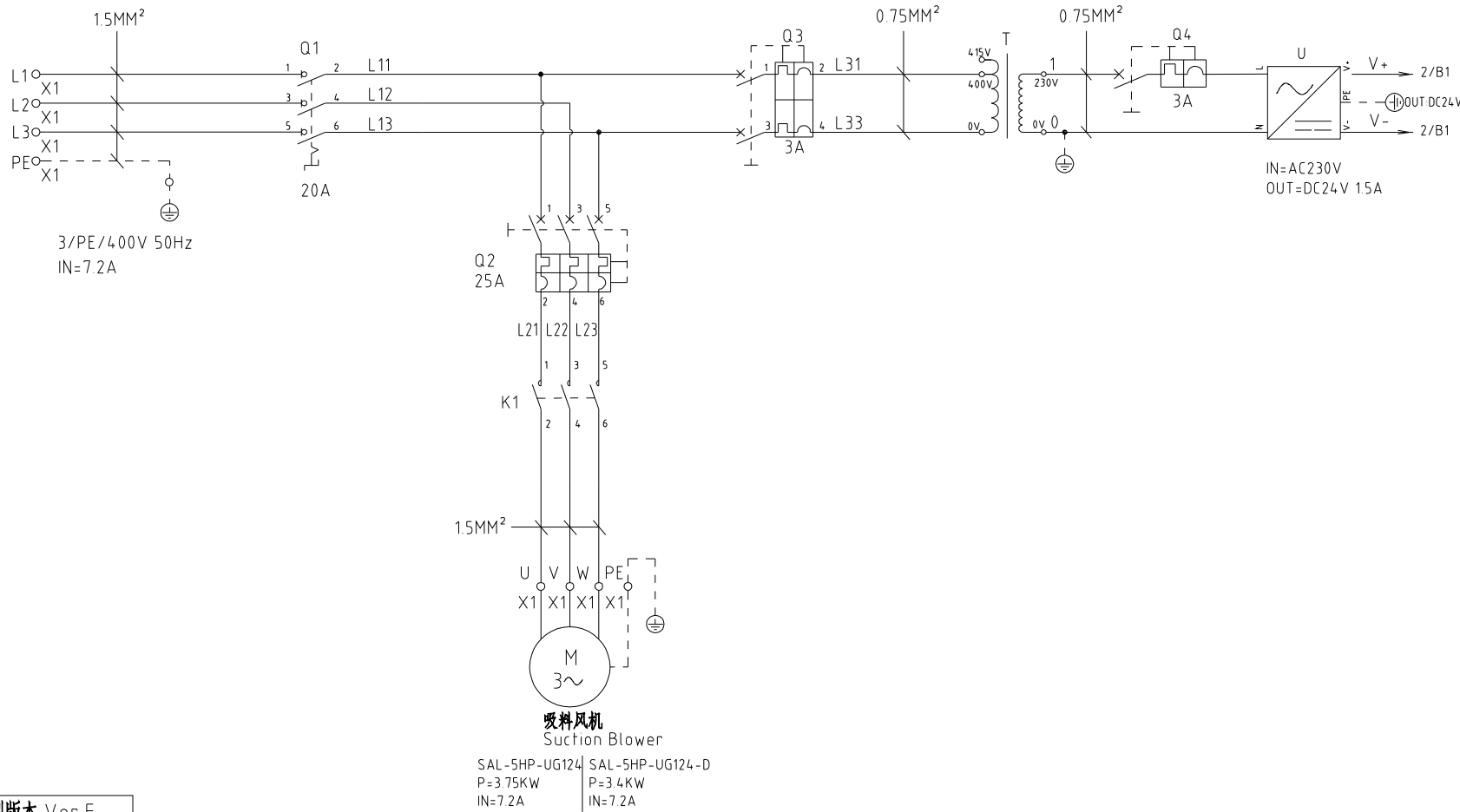

机型版本 Ver.F

					制图		版号	I
					设计		核准	
					校对		核准	
标记	更改前	更改后	更改人	日期	审核		日期	20220523

标题	SAL-5HP-UG124	图号	SAL-5HP-UG124-CE-400V-I-1	比例	第 1 张
	主电路图			标准	CE 共 5 张
 信易電熱機械股份有限公司 Shini Plastics Technologies, Inc.			机器电压	3φ400V	
			机器频率	50Hz	

1 2 3 4 5 6 7 8

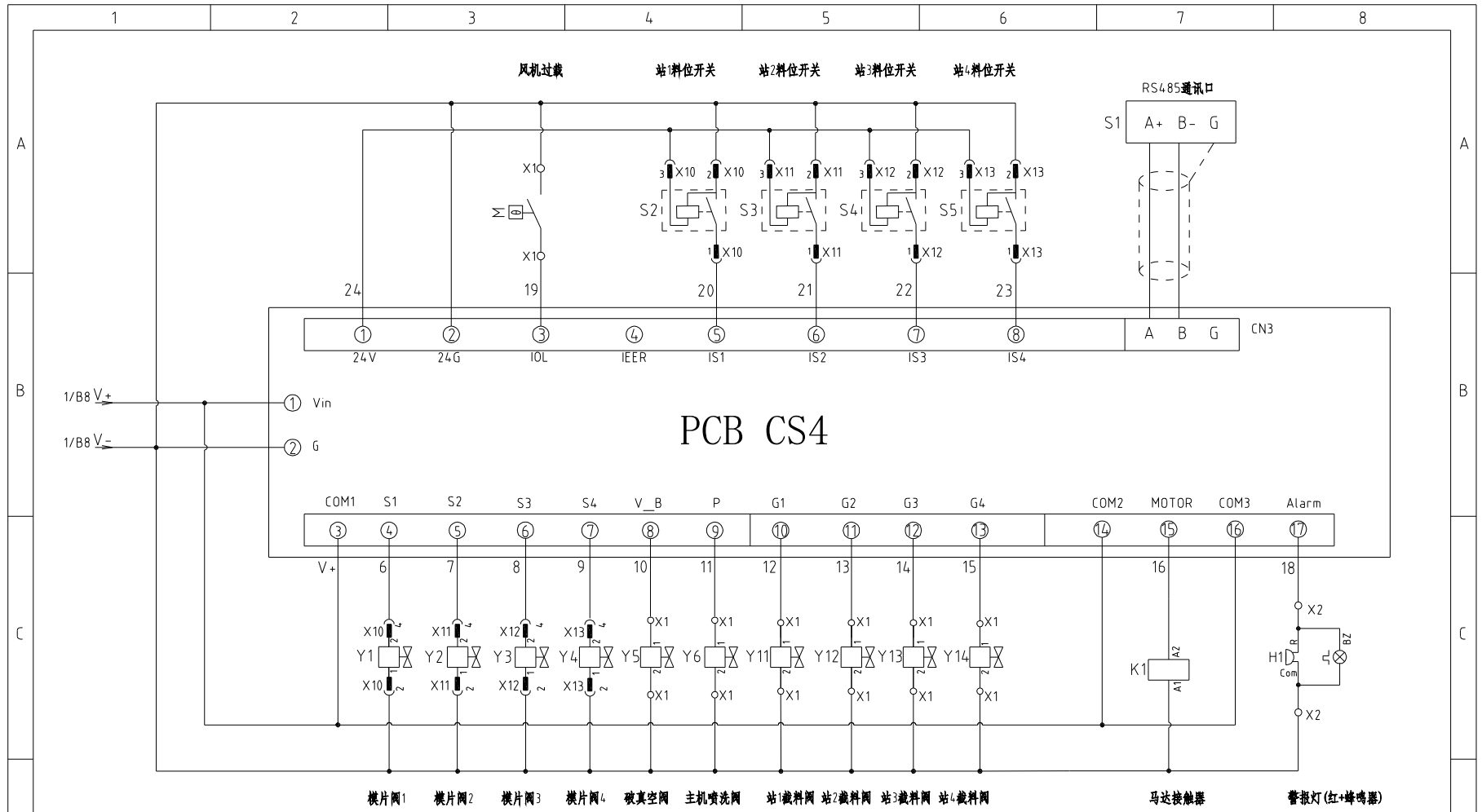

机型版本 Ver.F

				制图	版号	标题	图号	比例	第 2 张
				设计	核准	控制电路图	SAL-5HP-UG124-CE-400V-I-2	标准	CE 共 5 张
				校对	日期	 信易電熱機械股份有限公司 Shini Plastics Technologies, Inc.		机器电压	3φ400V
标记	更改前	更改后	更改人	日期				20220523	机器频率

1 2 3 4 5 6 7 8

1 2 3 4 5 6 7 8

A

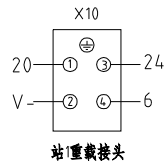

站1重载接头

牌号	功能	描述
1	料位信号(SENS)	接料位开关1
2	GND(COM)	
3	24V+	24VDC电磁阀
4	接膜片阀1	

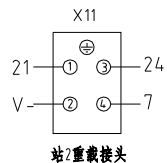

站2重载接头

牌号	功能	描述
1	料位信号(SENS)	接料位开关2
2	GND(COM)	
3	24V+	24VDC电磁阀
4	接膜片阀2	

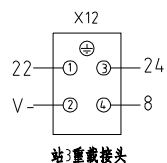

站3重载接头

牌号	功能	描述
1	料位信号(SENS)	接料位开关3
2	GND(COM)	
3	24V+	24VDC电磁阀
4	接膜片阀3	

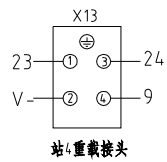

站4重载接头

牌号	功能	描述
1	料位信号(SENS)	接料位开关4
2	GND(COM)	
3	24V+	24VDC电磁阀
4	接膜片阀4	

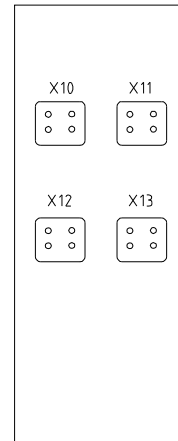
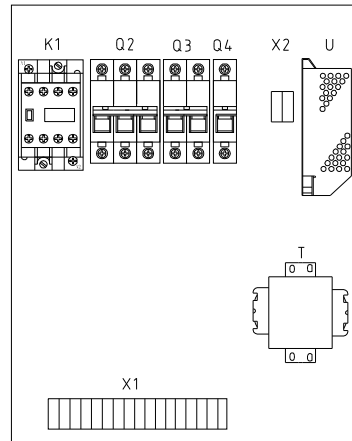
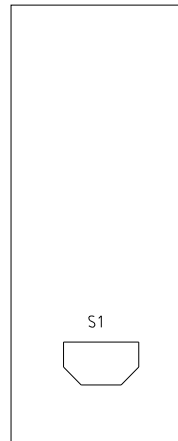
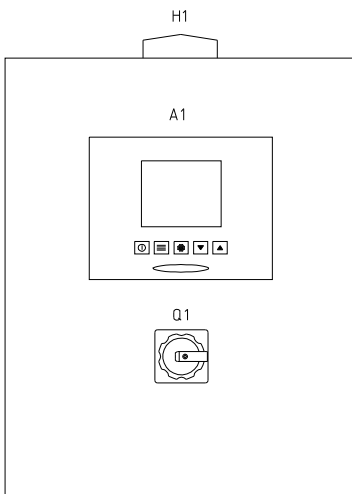

B

C

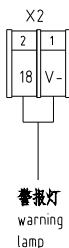

警告灯
warning
lamp

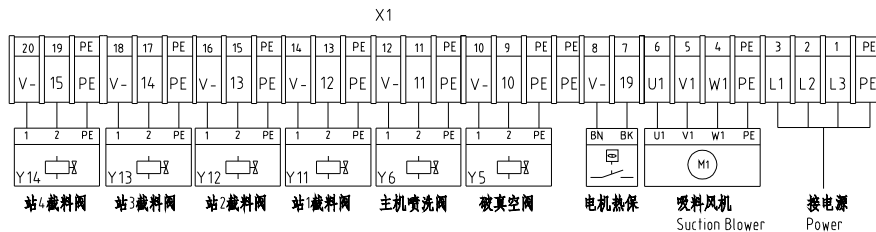

站4截料阀 站3截料阀 站2截料阀 站1截料阀 主机喷淋阀 破真空阀 电机热保 吸料风机
Suction Blower 接电源
Power

A

B

C

D

机型版本 Ver.E

				制图	版号	1	标题	SAL-5HP-UG124	图号	SAL-5HP-UG124-CE-400V-I-3		比例	第 3 张	
				设计	核准		电器元件布置及接线图			标准	CE	共 5 张		
				校对	日期	20220523	信易電熱機械股份有限公司 Shini Plastics Technologies, Inc.		机器电压	3φ400V				
标记	更改前	更改后	更改人	日期	审核	日期			机器频率	50Hz				
1	2	3	4	5	6	7	8							

信易辅机RS-485通讯接线示意图

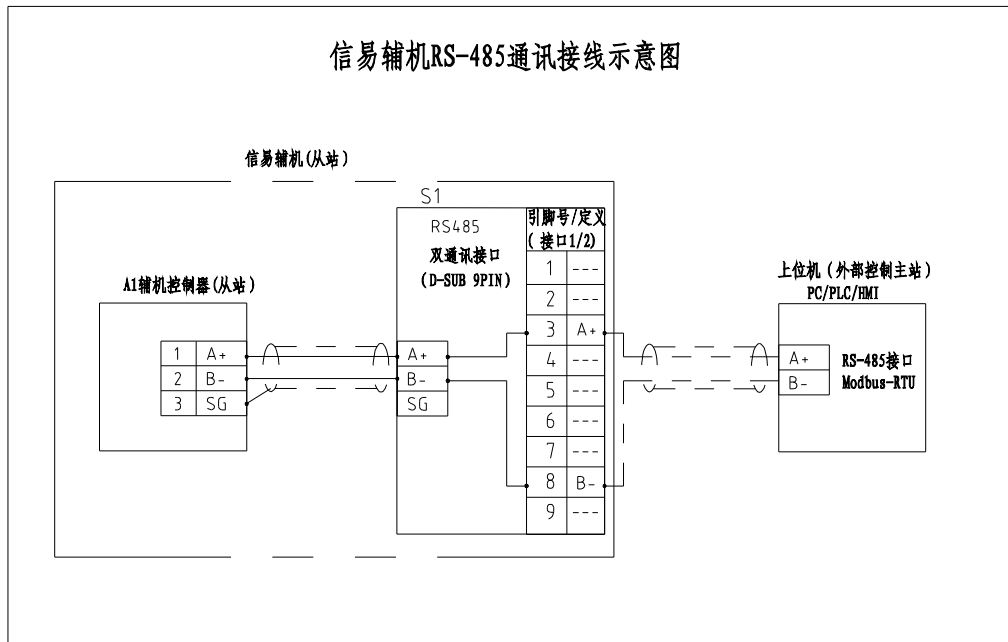

信易RS-485接口定义

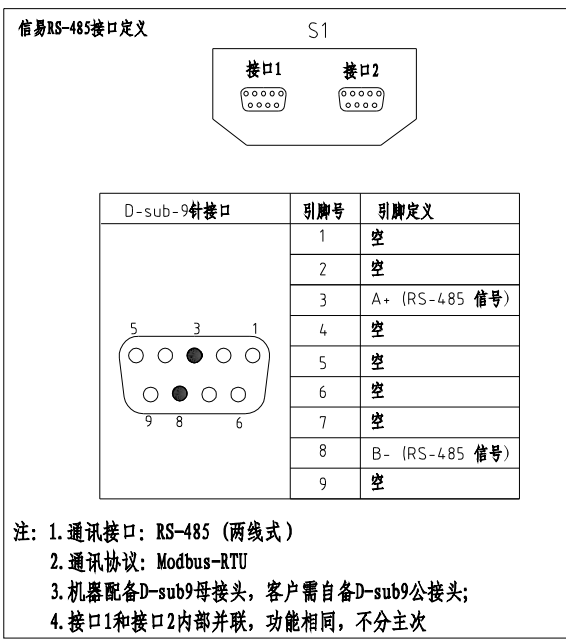

机型版本 Ver.F

制图	版号	I	标题	SAL-5HP-UG124	图号	SAL-5HP-UG124-CE-400V-I-4	比例	第 4 张
设计	核准		通讯接线图				标准 CE	共 5 张
校对	核准						机器电压	3φ400V
标记	更改前	更改后	更改人	日期	20220523		机器频率	50Hz



信易電熱機械股份有限公司
Shini Plastics Technologies, Inc.

机器电压 3φ400V
机器频率 50Hz

1		2		3		4		5		6		7		8	
序号/NO	符号/Symbol	名称/Name		制造商/Manufacturer		型号/Type		规格/Specification		数量/Number		物料编号/Material number		备注/Remark	
A	1	Q1	主电源开关/Main Switch		EATON		TO-2-1/EA/SVB		20A		1		YE10021160000		
	2	Q2	断路器/Circuit-Breakers		TECO		BM-63C/3025S		25A		1		YE40302503000		
	3	Q3	断路器/Circuit-Breakers		TECO		BM-63C/2003S		3A 2P		1		YE40200203000		
	4	Q4	断路器/Circuit-Breakers		TECO		BM-63C/1003S		3A 1P		1		YE40100203000		
	5	K1	接触器/Contactors		SIEMENS		3RT6017-1BB41		24VDC		1		YE00601700500		
	6	A1	控制器/Controller		YUYUN		CS4		24VAC/DC		1		YE80042401200		
	7	S1	RS-485通信接口板		YUYUN		---		双Dsub-9pin接头		1		YE90048501200		
B	8		外壳RS-485(SAL-700G-A-19)0版		---		---		---		1		YR40048500000		
	9		9针串列口接头(公)含外壳及螺丝		---		---		---		1		YE62090000000		
	10	H1	警报警灯/Alarm light board		HONGYUN		红黄绿色+蜂鸣器		24VAC/DC		1		BL90000011520		
	11	T	变压器/Transformer		JIUXIN		IN=400V/415V OUT=230V		500MA		1		YE70040005200		
	12	U	直流电源/DC power		---		S-35-24		24VDC 15A		1		YE71352400000		
	13	X1 X2	接线端子/Terminal Board		HONEYWELL		SK2.5		2.5mm ²		22		YE60002503200		
	14		接线端子/Terminal Board		HONEYWELL		GK2.5PE		2.5PE		9		YE60002503400		
C	15		终端固定件E/GK系列		HONEYWELL		---		PCS		6		YE60000003900		
	16	X10~X13	重载接头/Heavy duty connectors		HARTING		Han E-4F(母)		4P		4		YE68000401400		
	17	M	风机/Blower		SHINI		RB-550		5HP 400V 50HZ		1		---		(1)
	18	Y1~Y6	电磁阀/Solenoid Vavle		AIRTAC		---		24VDC		6		---		(1)
	19	Y11~Y14	电磁阀/Solenoid Vavle		AIRTAC		---		24VDC		4		---		(1)
	20	S2~S5	光电开关/Photoelectricity Switch		FOTEK		MT-4MNO-30VDC		10...30VDC		4		---		(1) 电眼料斗
	21		磁簧开关/Magnetic proximity Switch		SONON		BN12-30BLA		24VDC		4		---		(1) 真空料斗
D	机型版本 Ver.E		注: (1)表示非电控箱安装。												
					制图		版号	I	标题 SAL-5HP-UG124/SAL-5HP-UG124-D		图号 SAL-5HP-UG124-CE-400V-I-5		比例		第 5 张
					设计		核准		电气元件明细表一				标准	CE	共 5 张
	标记	更改前	更改后	更改人	日期	审核	日期	20220523	 信易電熱機械股份有限公司 Shini Plastics Technologies, Inc.		机器电压		3φ400V		
												机器频率		50Hz	
1		2		3		4		5		6		7		8	

1 2 3 4 5 6 7 8

A A

B B

C C

D D

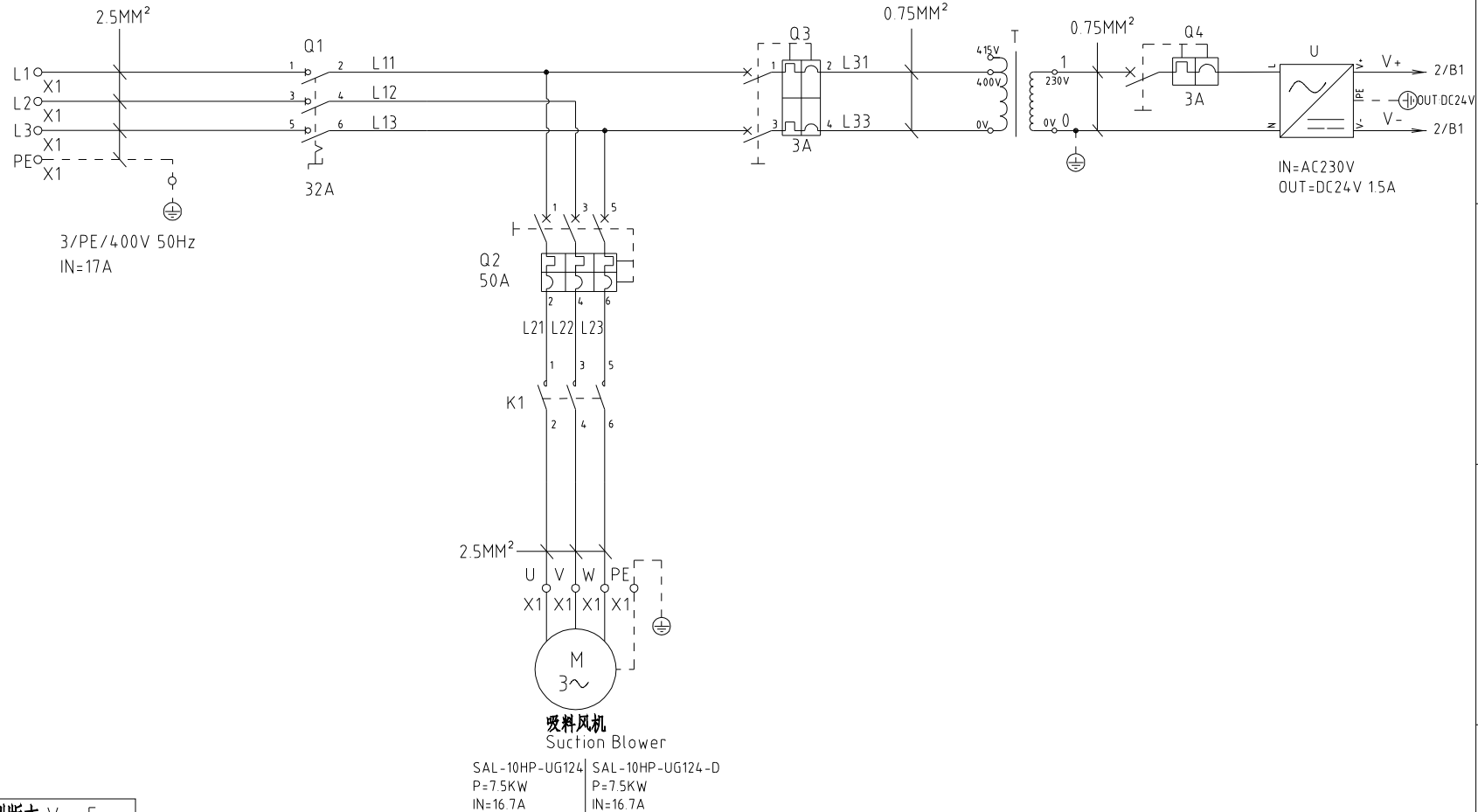

机型版本 Ver.F

SAL-10HP-UG124 | SAL-10HP-UG124-D
 P=7.5KW | P=7.5KW
 IN=16.7A | IN=16.7A

				制图	版号	I	标题	SAL-10HP-UG124	图号	SAL-10HP-UG124-CE-400V-I-1	比例	第 1 张
				设计	核准		主电路图		标准	CE	共 5 张	
				校对	核准		 信易電熱機械股份有限公司 Shini Plastics Technologies, Inc.				机器电压	3φ400V
标记	更改前	更改后	更改人	日期	审核	日期					20220523	机器频率

1 2 3 4 5 6 7 8

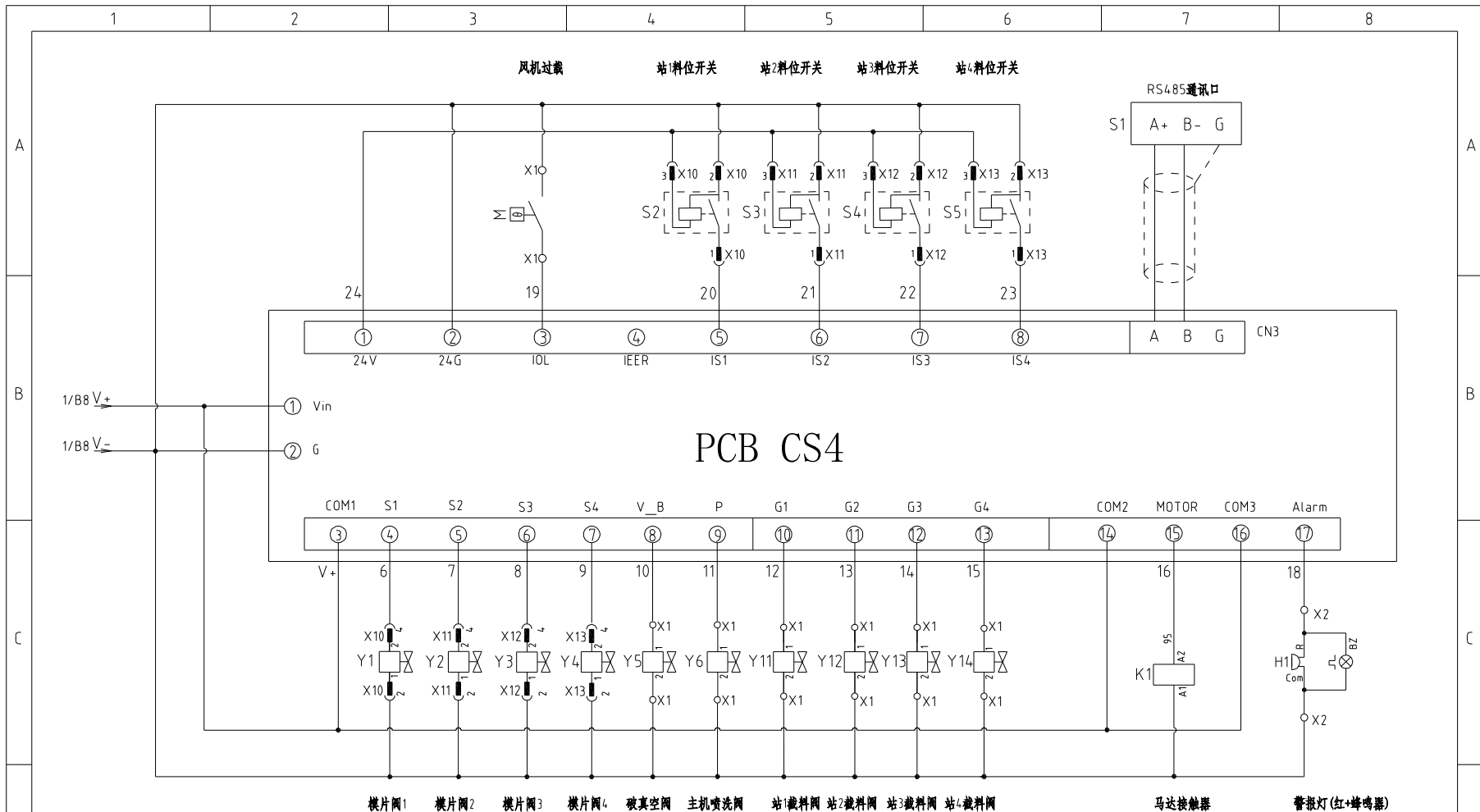

PCB CS4

机型版本 Ver.F

				制图	版号	I	标题	SAL-10HP-UG124	图号	比例		第 2 张
				设计	核准		控制电路图	SAL-10HP-UG124-CE-400V-I-2		标准	CE	共 5 张
				校对	核准		 信易電熱機械股份有限公司 Shini Plastics Technologies, Inc.		机器电压		3φ400V	
标记	更改前	更改后	更改人	日期	审核	日期			20220523	机器频率		50Hz
1	2	3	4	5	6	7	8					

1 2 3 4 5 6 7 8

A

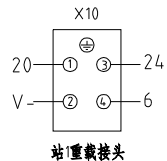

站1重载接头

牌号	功能	描述
1	料位信号(SENS)	接料位开关1
2	GND(COM)	
3	24V+	24VDC电磁阀
4	接膜片阀1	

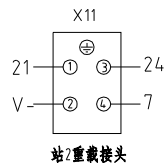

站2重载接头

牌号	功能	描述
1	料位信号(SENS)	接料位开关2
2	GND(COM)	
3	24V+	24VDC电磁阀
4	接膜片阀2	

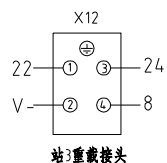

站3重载接头

牌号	功能	描述
1	料位信号(SENS)	接料位开关3
2	GND(COM)	
3	24V+	24VDC电磁阀
4	接膜片阀3	

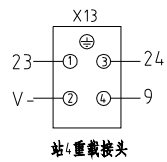

站4重载接头

牌号	功能	描述
1	料位信号(SENS)	接料位开关4
2	GND(COM)	
3	24V+	24VDC电磁阀
4	接膜片阀4	

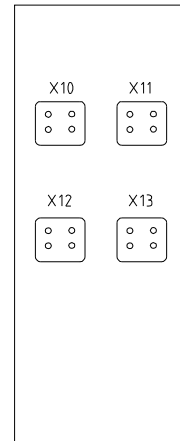
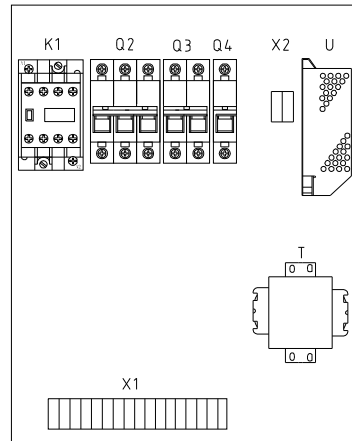
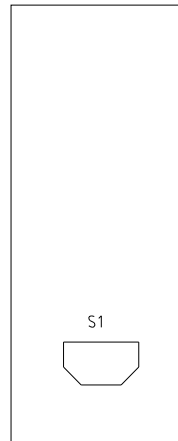
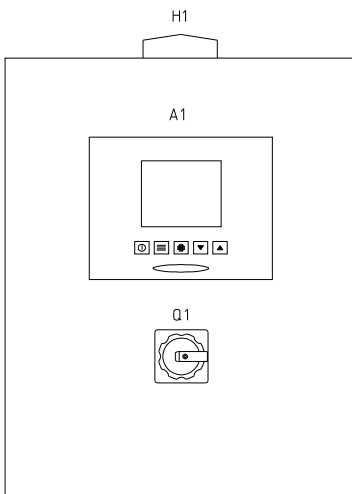

B

C

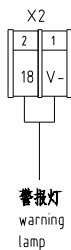

警告灯
warning
lamp

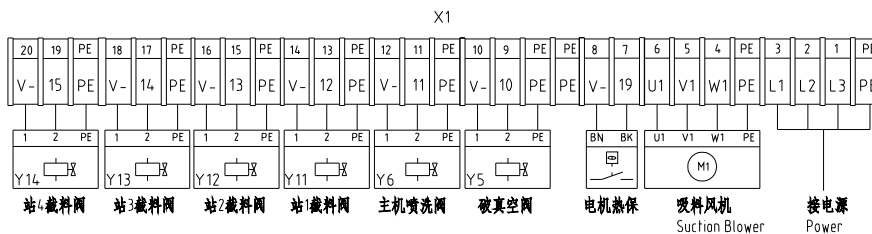

站4截料阀 站3截料阀 站2截料阀 站1截料阀 主机喷洗阀 破真空阀 电机热保 吸料风机
Suction Blower 接电源
Power

机型版本 Ver.F

D

				制图	版号	I	标题	SAL-10HP-UG124	图号	SAL-10HP-UG124-CE-400V-I-3		比例	第 3 张
				设计	核准		电器元件布置及接线图			标准	CE	共 5 张	
				校对			信易電熱機械股份有限公司 Shini Plastics Technologies, Inc.	机器电压		3φ400V			
				审核	日期	20220523		机器频率		50Hz			

1 2 3 4 5 6 7 8

A

B

C

D

信易辅机RS-485通讯接线示意图

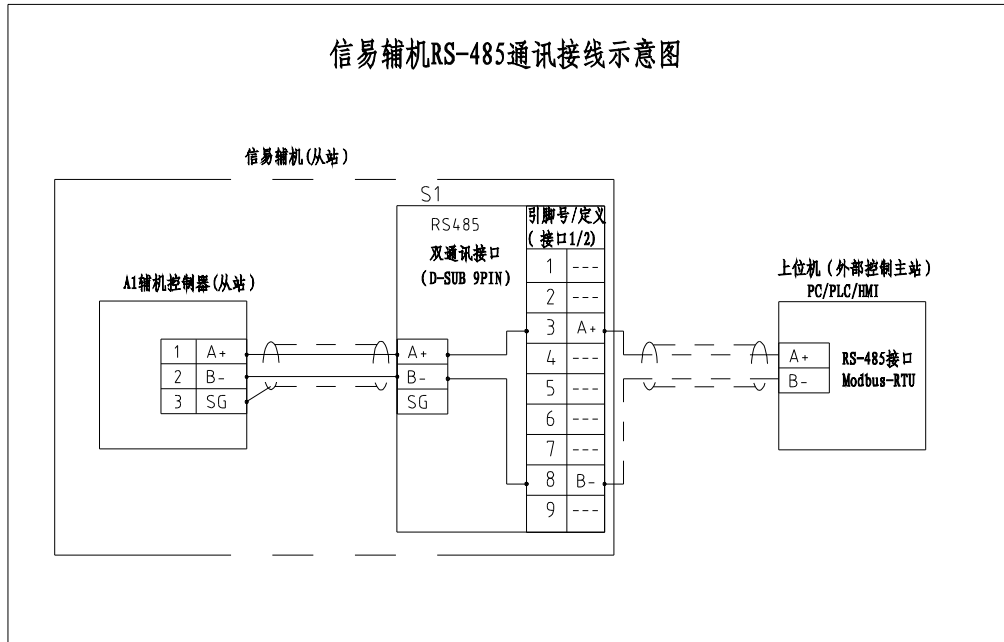

信易RS-485接口定义

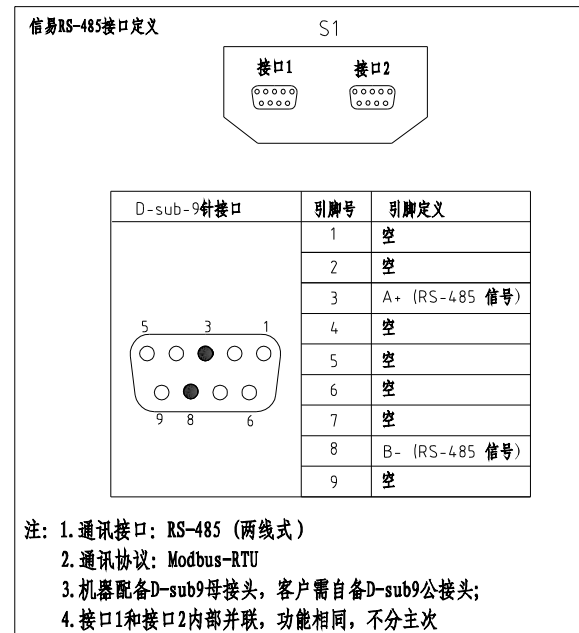

机型版本 Ver.F

制图	版号	I	标题	SAL-10HP-UG124	图号	SAL-10HP-UG124-CE-400V-I-4	比例	第 4 张	
设计	核准		通讯接线图				标准 CE	共 5 张	
校对	核准						机器电压	3φ400V	
标记	更改前	更改后	更改人	日期	20220523		SHINI 信易電熱機械股份有限公司 Shini Plastics Technologies, Inc.	机器频率	50Hz

1

2

3

4

5

6

7

8

1		2		3		4		5		6		7		8	
序号/NO	符号/Symbol	名称/Name		制造商/Manufacturer		型号/Type		规格/Specification		数量/Number	物料编号/Material number		备注/Remark		
A	1	Q1	主电源开关/Main Switch		EATON		P1-32/EA/SVB		32A		1	YE10323200000			
	2	Q2	断路器/Circuit-Breakers		TECO		BM-63C/3050S		50A		1	YE40305003000			
	3	Q3	断路器/Circuit-Breakers		TECO		BM-63C/2003S		3A 2P		1	YE40200203000			
	4	Q4	断路器/Circuit-Breakers		TECO		BM-63C/1003S		3A 1P		1	YE40100203000			
	5	K1	接触器/Contactors		SIEMENS		3RT6026-1BB40		24VDC		1	YE00602600600			
	6	A1	控制器/Controller		YUYUN		CS4		24VAC/DC		1	YE80042401200			
	7	S1	RS-485通信接口板		YUYUN		---		双Dsub-9pin接头		1	YE90048501200			
B	8		外壳RS-485(SAL-700G-A-19)0版		---		---		---		1	YR40048500000			
	9		9针串列口接头(公)含外壳及螺丝		---		---		---		1	YE62090000000			
	10	H1	警报警灯/Alarm light board		HONGYUN		红黄绿色+蜂鸣器		24VAC/DC		1	BL90000011520			
	11	T	变压器/Transformer		JIUXIN		IN=400V/415V OUT=230V		500MA		1	YE70040005200			
	12	U	直流电源/DC power		---		S-35-24		24VDC 1.5A		1	YE71352400000			
	13	X1 X2	接线端子/Terminal Board		HONEYWELL		SK2 5		2.5mm ²		22	YE60002503200			
	14		接线端子/Terminal Board		HONEYWELL		GK2 5PE		2.5PE		9	YE60002503400			
C	15		终端固定件E/GK系列		HONEYWELL		---		PCS		6	YE60000003900			
	16	X10~X13	重载接头/Heavy duty connectors		HARTING		Han E-4F(母)		4P		4	YE68000401400			
	17	M	风机/Blower		RuiJing		RB-850		10HP 400V 50HZ		1	---		(1)	
	18	Y1~Y6	电磁阀/Solenoid Vavle		AIRTAC		---		24VDC		6	---		(1)	
	19	Y11~Y14	电磁阀/Solenoid Vavle		AIRTAC		---		24VDC		4	---		(1)	
	20	S2~S5	光电开关/Photoelectricity Switch		FOTEK		MT-4MNO-30VDC		10...30VDC		4	---		(1) 电眼料斗	
	21		磁簧开关/Magnetic proximity Switch		SONON		BN12-30BLA		24VDC		4	---		(1) 真空料斗	
D	机型版本 Ver.F		注: (1)表示非电控箱安装。												
					制图		版号	I	标题 SAL-10HP-UG124/SAL-10HP-UG124-D		图号 SAL-10HP-UG124-CE-400V-I-5		比例	第 5 张	
					设计		核 准		电气元件明细表一				标准	CE	共 5 张
	标记	更改前	更改后	更改人	日期	审核	日期	20220523	 信易電熱機械股份有限公司 Shini Plastics Technologies, Inc.		机器电压		3φ400V		
												机器频率		50Hz	
1		2		3		4		5		6		7		8	

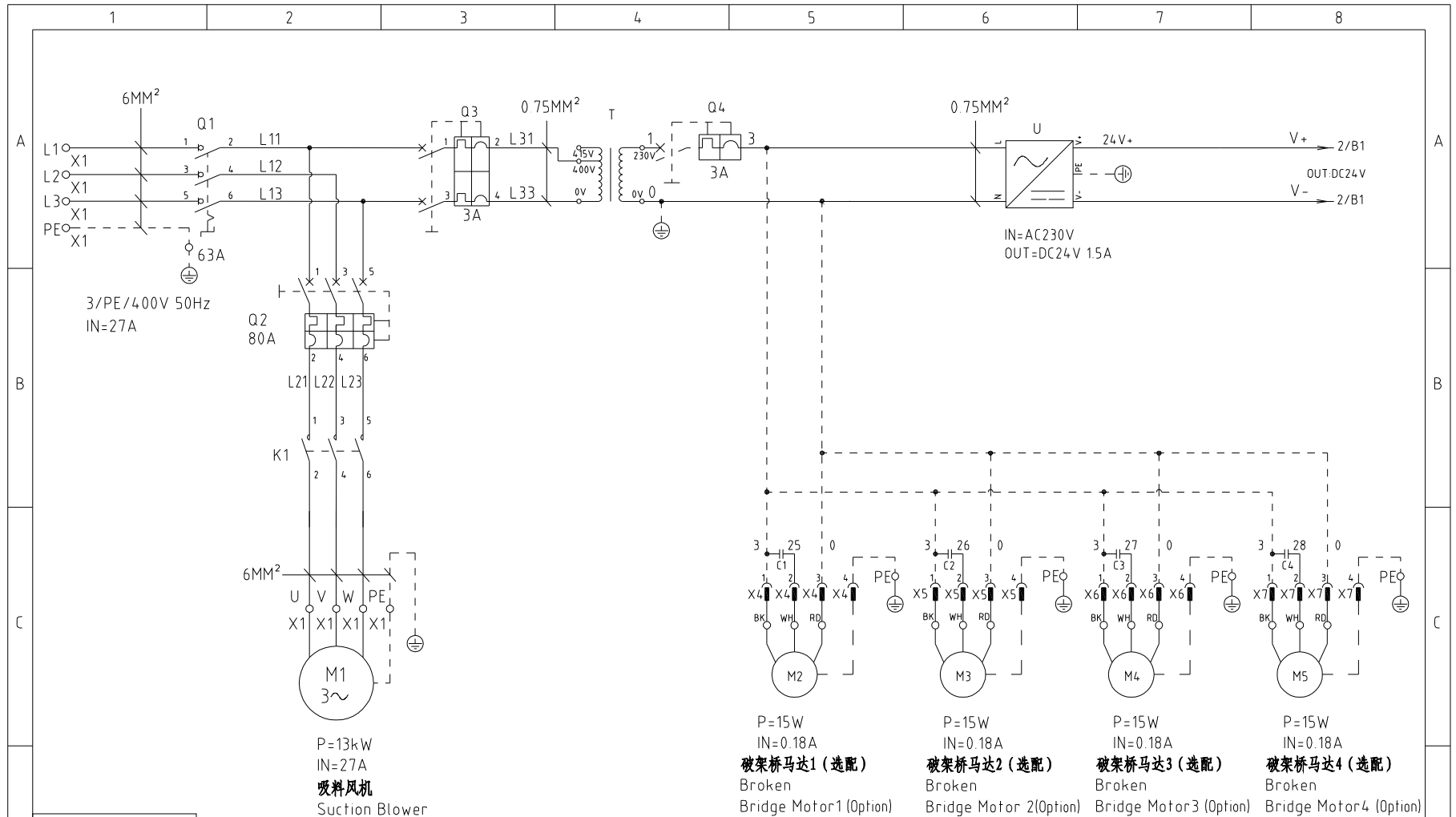

机型版本 Ver.B

制图	版号	A
设计	核准	
校对	核准	
标记	更改前	更改后
	更改人	日期
	日期	20220523

标题	SAL-20HP-UG124-D 主电路图	图号	SAL-20HP-UG124-D-CE-3φ400V-A-1	比例	第 1 张
				标准	CE 共 7 张
				机器电压	3φ400V
				机器频率	50Hz



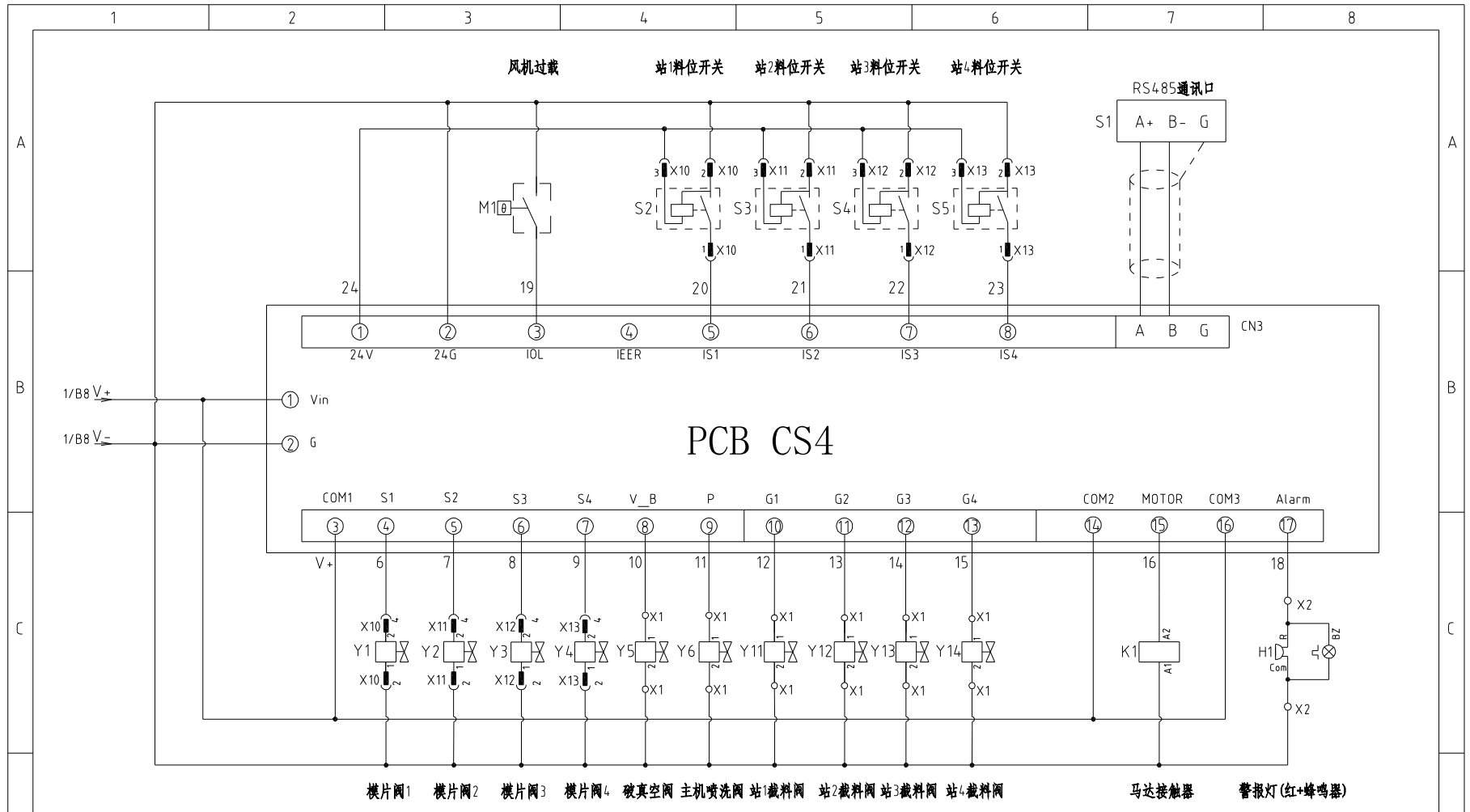

机型版本 Ver.B

				制图	版号	A	标题	SAL-20HP-UG124-D	图号	SAL-20HP-UG124-D-CE-3φ400V-A-2	比例	第 2 张
				设计	核准		控制原理图				标准	CE
				校对	核准						机器电压	3φ400V
标记	更改前	更改后	更改人	日期	审核	日期	20220523	 信易电热机械股份有限公司 Shini Plastics Technologies, Inc.		机器频率	50Hz	
1	2	3	4	5	6	7	8					

1

2

3

4

5

6

7

8

A

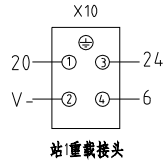

脚号	功能	描述
1	料位信号(SENS)	接料位开关1
2	GND(COM)	
3	24V+	24VDC电磁阀
4	接膜片阀1	

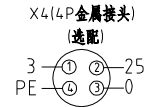

脚号	功能	描述
1	BU	接1号破架桥电源
2	WH	
3	RD	金属接头接地
4	接地	

B

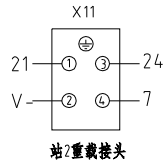

脚号	功能	描述
1	料位信号(SENS)	接料位开关2
2	GND(COM)	
3	24V+	24VDC电磁阀
4	接膜片阀2	

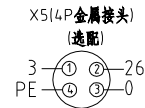

脚号	功能	描述
1	BU	接2号破架桥电源
2	WH	
3	RD	金属接头接地
4	接地	

C

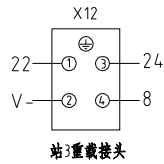

脚号	功能	描述
1	料位信号(SENS)	接料位开关3
2	GND(COM)	
3	24V+	24VDC电磁阀
4	接膜片阀3	

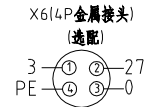

脚号	功能	描述
1	BU	接3号破架桥电源
2	WH	
3	RD	金属接头接地
4	接地	

D

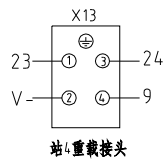

脚号	功能	描述
1	料位信号(SENS)	接料位开关4
2	GND(COM)	
3	24V+	24VDC电磁阀
4	接膜片阀4	

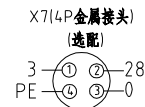

脚号	功能	描述
1	BU	接4号破架桥电源
2	WH	
3	RD	金属接头接地
4	接地	

机型版本 Ver.B

					制图		版号	A	标题	SAL-20HP-UG124-D 重载接头及通讯接线图	图号	SAL-20HP-UG124-D-CE-3φ400V-A-3	比例	第 3 张
					设计		核准						标准	CE
					校对								机器电压	3φ400V
标记	更改前	更改后	更改人	日期	审核		日期	20220523			SHINI 信易電熱機械股份有限公司 Shini Plastics Technologies, Inc.		机器频率	50Hz
	1	2	3	4	5	6	7	8						

A

B

C

D

1 2 3 4 5 6 7 8

A

B

C

D

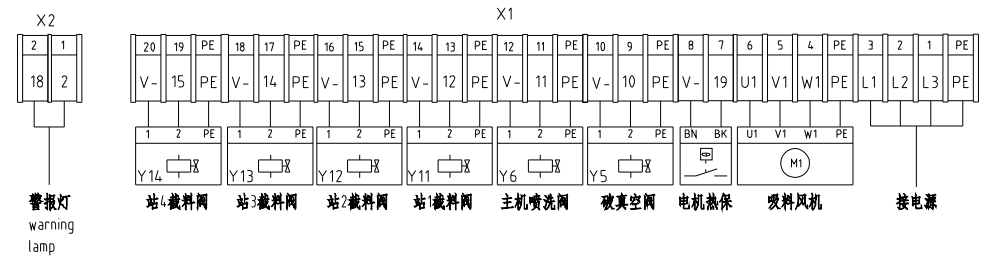
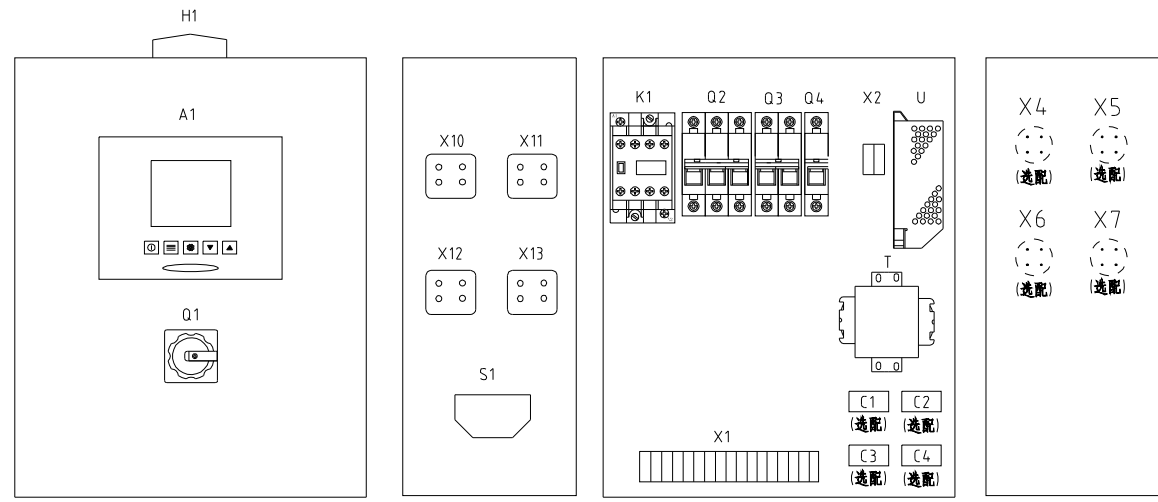

机型版本 Ver.B

				制图	版号	A	标题	SAL-20HP-UG124-D	图号	SAL-20HP-UG124-D-CE-3φ400V-A-4	比例	第 4 张
				设计	核准		电气元件布置及接线图				标准	CE
				校对	核准			信易电热机械股份有限公司		机器电压	3φ400V	
				审核	日期	20220523		Shini Plastics Technologies, Inc.		机器频率	50Hz	
标记	更改前	更改后	更改人	日期	审核	日期						

1 2 3 4 5 6 7 8

A

B

C

D

信易辅机RS-485通讯接线示意图

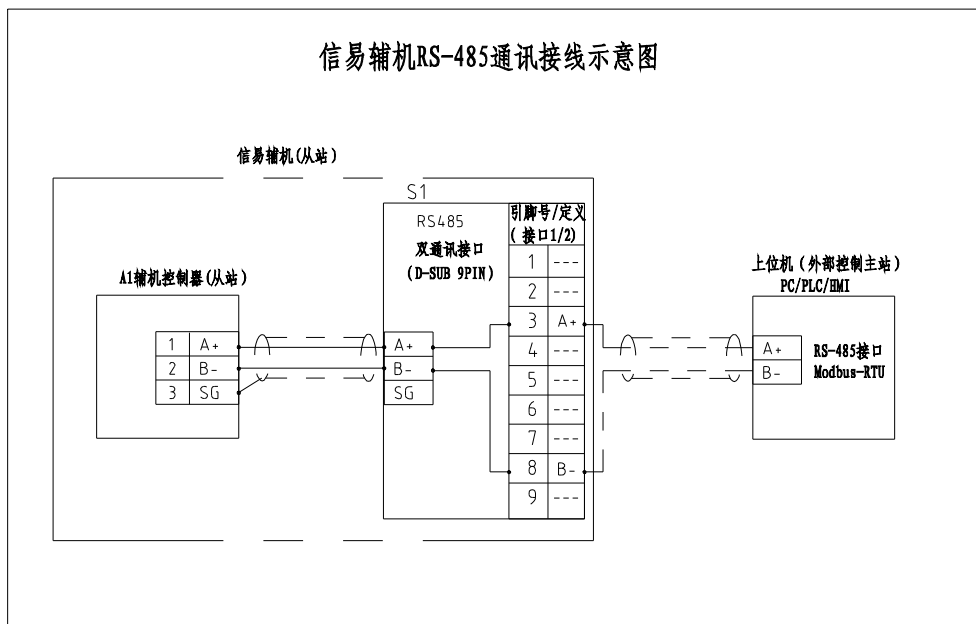

信易RS-485接口定义

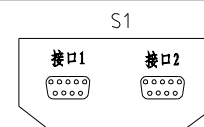

D-sub-9针接口	引脚号	引脚定义
	1	空
	2	空
	3	A+ (RS-485 信号)
	4	空
	5	空
	6	空
	7	空
	8	B- (RS-485 信号)
	9	空

- 注: 1. 通讯接口: RS-485 (两线式)
 2. 通讯协议: Modbus-RTU
 3. 机器配备D-sub9母接头, 客户需自备D-sub9公接头;
 4. 接口1和接口2内部并联, 功能相同, 不分主次

机型版本 Ver.B

					制图		版号	A	标题	SAL-20HP-UG124-D	图号	SAL-20HP-UG124-D-CE-3φ400V-A-5	比例	第 5 张
					设计		核		通讯接线图				标准	CE
					校对		准						机器电压	3φ400V
标记	更改前	更改后	更改人	日期	审核		日期	20220523					机器频率	50Hz



信易电热机械股份有限公司
 Shini Plastics Technologies, Inc.

1		2		3		4		5		6		7		8	
序号/NO	符号/Symbol	名称/Name		制造商/Manufacturer		型号/Type		规格/Specification		单位/unit	数量/Number	物料编号/Material number		备注/Remark	
A	1	Q1	主电源开关/Main Switch		EATON		P1-32/EA/SVB		63A		PCS	1	YE10636300000		
	2	Q2	断路器/Circuit-Breakers		TECO		FBBM-100D/3080T		80A		PCS	1	YE40308003000		
	3	Q3	断路器/Circuit-Breakers		TECO		BM-63C/2003S		3A 2P		PCS	1	YE40200203000		
	4	Q4	断路器/Circuit-Breakers		TECO		BM-63C/1003S		3A 1P		PCS	1	YE40100203000		
	5	K1	接触器/Contactors		SIEMENS		3RT5035-1BB40		24VDC		PCS	1	YE00503500600		
	6	A1	控制器/Controller		YUYUN		CS4		24VAC/DC		PCS	1	YE80042401200		
	7	S1	RS-485通信接口板		YUYUN		---		双Dsub-9pin接头		PCS	1	YE90048501200		
B	8		外壳RS-485(SAL-700G-A-19)0版		---		---		---		PCS	1	YR40048500000		
	9		9针串口接头(公)含外壳及螺丝		---		---		---		PCS	1	YE62090000000		
	10	H1	警报灯/Alarm light board		SHINI		红黄绿色+蜂鸣器		24VAC/DC		PCS	1	BL90000011520		
	11	T	变压器/Transformer		JIUXIN		IN 400V/415V OUT 230V		800MA		PCS	1	YE70040005300		
	12	U	直流电源/DC power		MEAN WELL		LRS-35-24		24VDC 1.5A		PCS	1	YE71352400100		
	13	X1 X2	接线端子/Terminal Board		HONEYWELL		SK6		6mm ²		PCS	6	YE60000603200		
	14		接线端子/Terminal Board		HONEYWELL		GK6PE		6mm ² PE		PCS	2	YE60000603500		
C	15		接线端子/Terminal Board		HONEYWELL		SK2.5		2.5mm ²		PCS	16	YE60002503200		
	16		接线端子/Terminal Board		HONEYWELL		GK2.5PE		2.5mm ² PE		PCS	6	YE60002503400		
	17		终端固定件E/GK系列		HONEYWELL		---		---		PCS	4	YE60000003900		
	18	X10~X13	重载接头/Heavy duty connectors		HARTING		Han E-4F(母)		4P		PCS	4	YE68000401400		
	19	M1	风机/Blower		ShengHong		EHS-4337(带热保)		20HP 400V 50HZ		PCS	1	---		(1)
	20	Y1~Y6	电磁阀/Solenoid Vavle		AIRTAC		---		24VDC		PCS	6	---		(1)
	21	Y11~Y14	电磁阀/Solenoid Vavle		AIRTAC		---		24VDC		PCS	4	---		(1)
	22	S2~S5	光电开关/Photoelectricity Switch		FOTEK		MT-4MNO-30VDC		10...30VDC		PCS	4	---		(1)电眼料斗
	23		磁簧开关/Magnetic proximity Switch		SONON		BN12-30BLA		24VDC		PCS	4	---		(1)真空料斗
	24	X4 X5 X6 X7	金属接头/Heavy duty connectors		----		PLT-254-RF		4P(母)		PCS	4	YE68025400100		(2)
	25	M2 M3 M4 M5	破架桥马达/Torn bridge motor		----		----		230V 50/60Hz 0.015KW		PCS	4	----		(2)
机型版本 Ver.B		注: (1)表示非电控箱安装;(2)选配破架桥马达。													
D					制图		版号	A	标题 SAL-20HP-UG124-D 电气元件明细表一		图号 SAL-20HP-UG124-D-CE-3φ400V-A-6		比例	第 6 张	
					设计		核准		 信易電熱機械股份有限公司 Shini Plastics Technologies, Inc.		标准	CE	共 7 张		
					校对		核准				机器电压	3φ400V			
	标记	更改前	更改后	更改人	日期	审核		日期	20220523			机器频率	50Hz		
1		2		3		4		5		6		7		8	

1	2		3	4	5	6		7	8
序号/NO	符号/Symbol	名称/Name	制造商/Manufacturer	型号/Type	规格/Specification	单位/unit	数量/Number	物料编号/Material number	备注/Remark
1	C1 C2 C3 C4	运行电容/Operating capacitance	----	----	----	PCS	4	----	(2)
2									
3									
4									
5									
6									
7									
8									
9									
10									
11									
12									
13									
14									
15									
16									
17									
18									
19									
20									
21									
22									
23									
24									
25									
机型版本 Ver.B 注: (1)表示非电控箱安装;(2)选配破架桥马达。									
				制图		版号	A	标题	SAL-20HP-UG124-D 电气元件明细表一
				设计		核准		图号	SAL-20HP-UG124-D-CE-3φ400V-A-7
				校对		核准		比例	第 7 张
				审核		日期	20220523	标准	CE 共 7 张
标记	更改前	更改后	更改人	日期				机器电压	3φ400V
								机器频率	50Hz
1	2		3	4	5	6		7	8



信易电热机械股份有限公司
Shini Plastics Technologies, Inc.