

版本 Ver.1				制图		版号 J		标题 STM-607D		图号 STM-607D-CE-230V-J-1		比例		第 1 张	
				设计		核准		主电路图				标准 CE		共 9 张	
				校对				 信易電熱機械股份有限公司 Shini Plastics Technologies, Inc.		机器电压		3φ230V			
标记		更改前		更改后		更改人				日期		2024.03.15		机器频率	

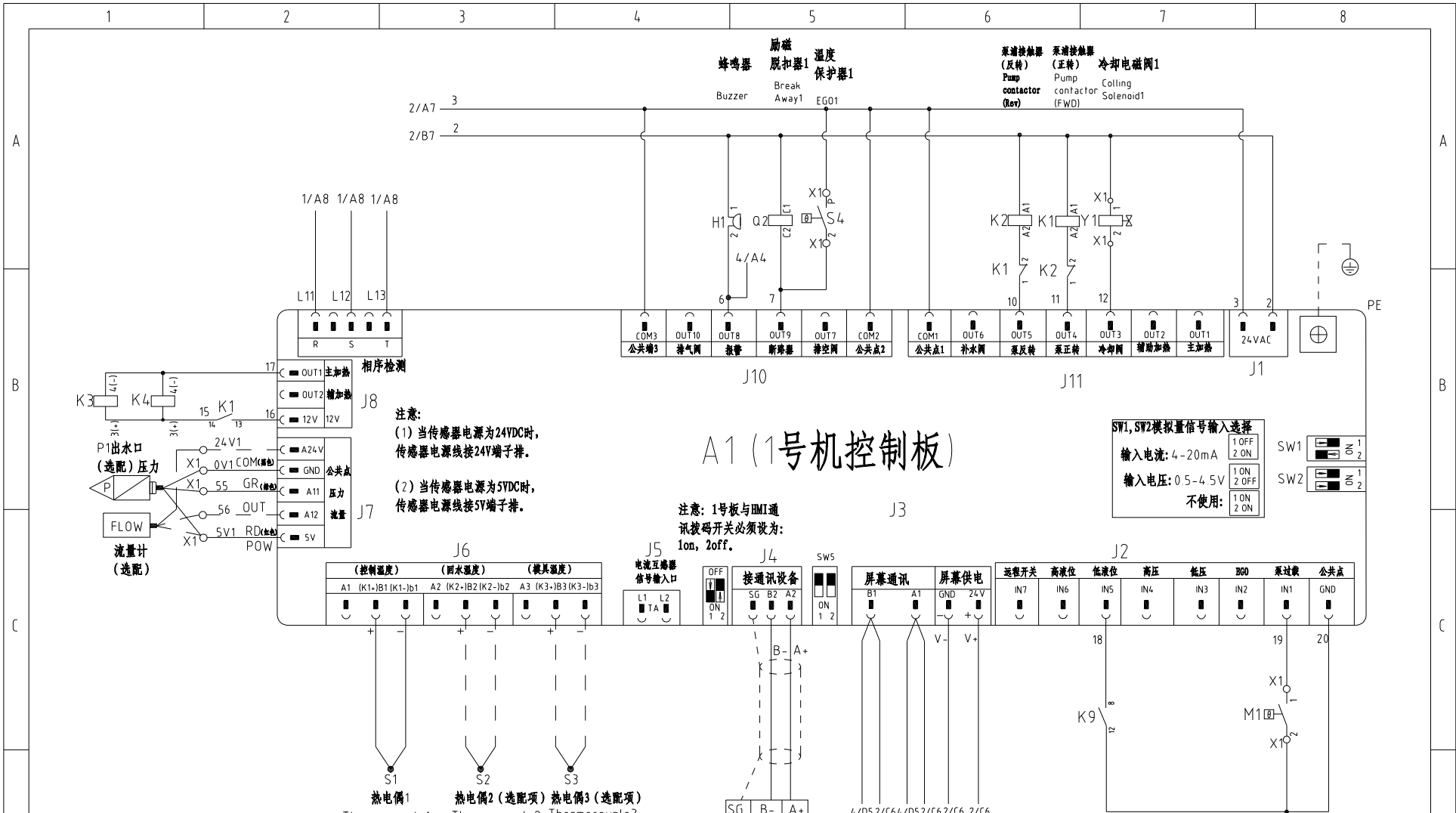

A1 (1号机控制板)

注意:
 (1) 当传感器电源为24VDC时, 传感器电源线接24V端子排。
 (2) 当传感器电源为5VDC时, 传感器电源线接5V端子排。

注意: 1号板与DM1通讯拨码开关必须设为: 1on, 2off.

SW1, SW2模拟量信号输入选择
 输入电流: 4-20mA
 输入电压: 0.5-4.5V
 不使用:

注: M1为水泵电机1过热保护输出接点。

版本 Ver.1

制图		版号		标题		图号		比例		第 3 张	
设计		核 准		STM-607D		STM-607D-CE-230V-J-3		CE		共 9 张	
校对		日期		控制电路图二		SHINI 信易電熱機械股份有限公司		机器电压		3φ230V	
审核		2024.03.15		SHINI 信易電熱機械股份有限公司		Shini Plastics Technologies, Inc.		机器频率		50Hz	
标记	更改前	更改后	更改人	日期	日期	日期	日期	日期	日期	日期	日期



信易電熱機械股份有限公司
Shini Plastics Technologies, Inc.

机器电压 3φ230V
机器频率 50Hz

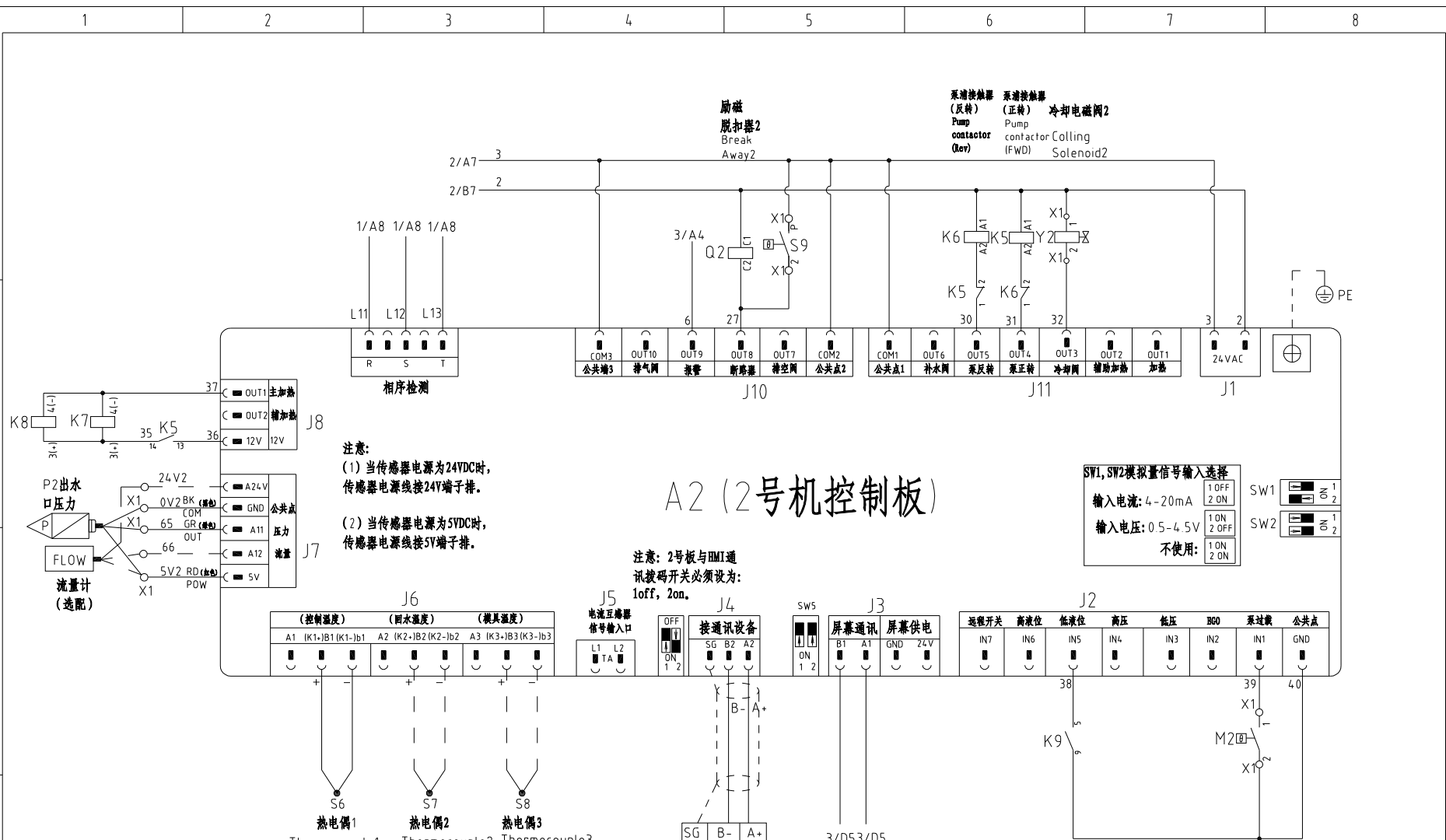

A2 (2号机控制板)

注意:
 (1) 当传感器电源为24VDC时,
 传感器电源线接24V端子排。
 (2) 当传感器电源为5VDC时,
 传感器电源线接5V端子排。

注意: 2号板与HMI通
 讯拨码开关必须设为:
 1off, 2on.

SW1, SW2模拟量信号输入选择

1 OFF	2 ON	SW1
1 ON	2 OFF	SW2
1 ON	2 ON	不使用:

输入电流: 4-20mA
 输入电压: 0.5-4.5V

注: M2为水泵电机1过热保护输出接点。

版本	Ver.1
标记	更改前
	更改后
	更改人
	日期
	审核

制图	版号	J	标题	STM-607D	图号	STM-607D-CE-230V-J-4	比例	第 4 张
设计	核准		控制电路图三				标准	CE 共 9 张
校对							机器电压	3φ230V
日期	日期	2024.03.15					机器频率	50Hz



信易电热机械股份有限公司
 Shini Plastics Technologies, Inc.

第 4 张
共 9 张
3φ230V
50Hz

信易辅机RS-485通讯接线示意图

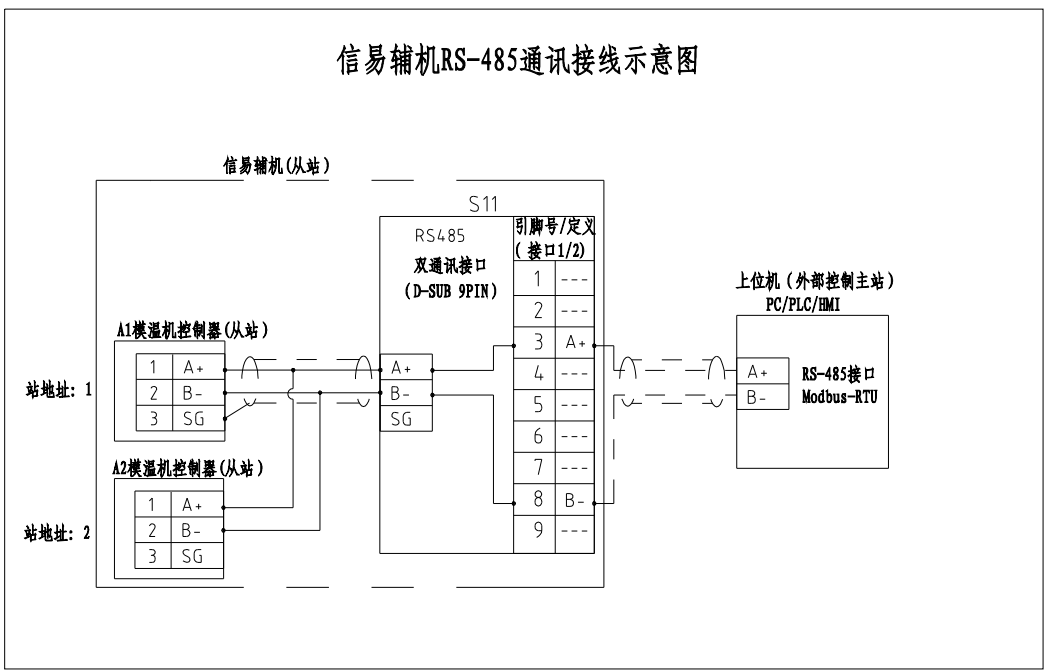

信易RS-485接口定义

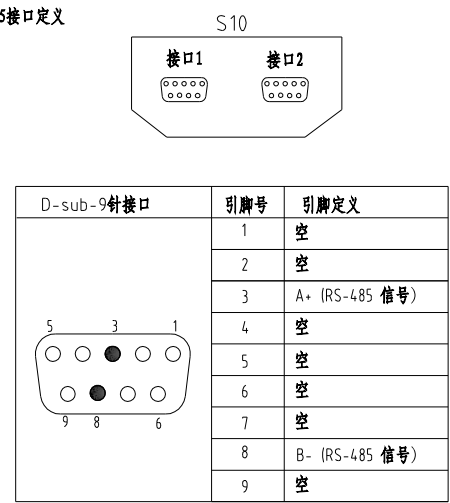

- 注: 1. 通讯接口: RS-485 (两线式)
 2. 通讯协议: Modbus-RTU
 3. 机器配备D-sub9母接头, 接口1和接口2内部并联, 功能相同, 不分主次;

版本 Ver.I				制图	版号 J	标题 STM-607D 通讯接线图	图号 STM-607D-CE-230V-J-5	比例	第 5 张
				设计	核 准			标准 CE	共 9 张
				校对		信易电热机械股份有限公司 Shini Plastics Technologies, Inc.		机器电压	3φ230V
标记	更改前	更改后	更改人	日期	日期 2024.03.15			机器频率	50Hz

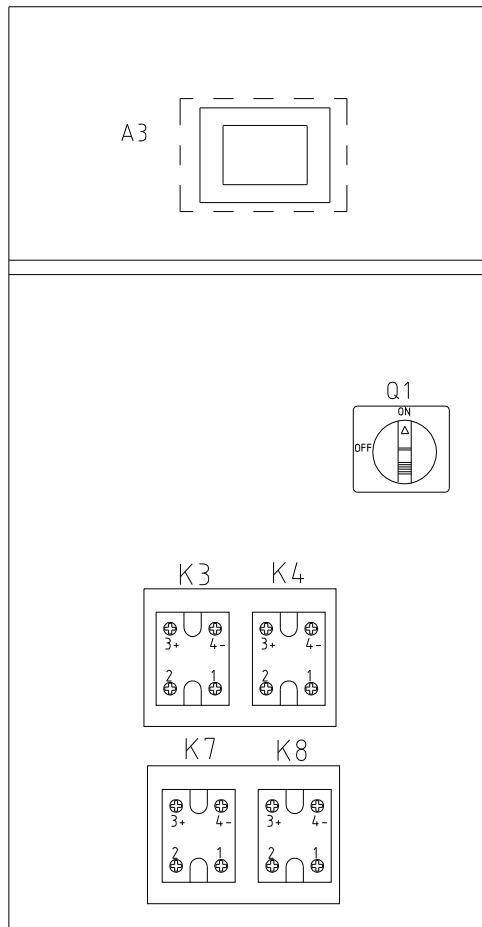

电控外箱

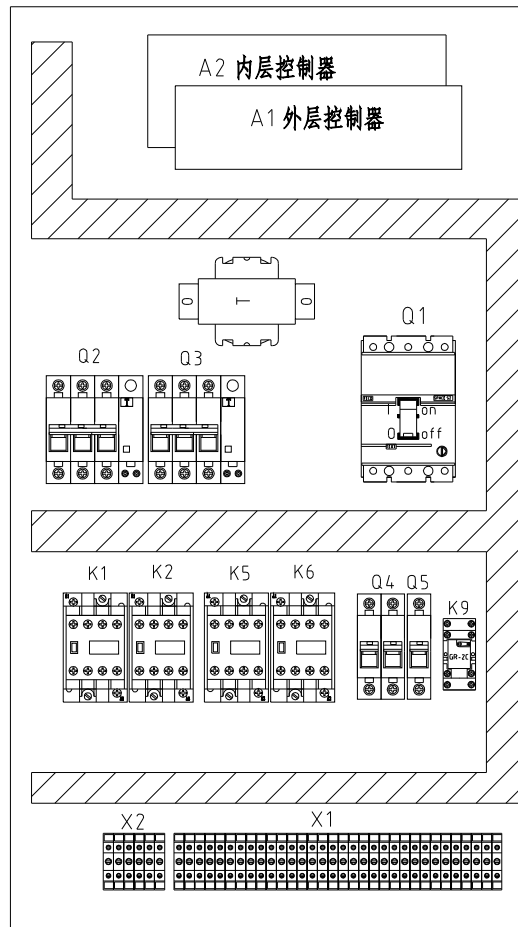

控制箱底板

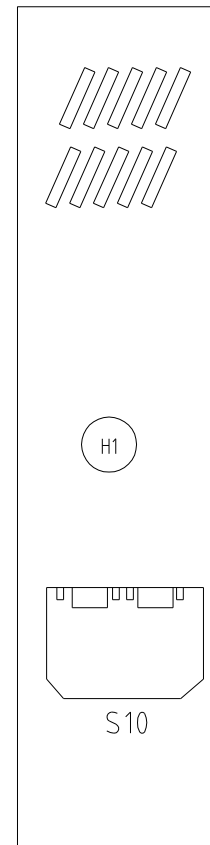

控制箱侧面

版本 Ver.1				
标记	更改前	更改后	更改人	日期

制图	版号 J	标题 STM-607D 电气元件布置图	比例	第 6 张
设计	核准	 信易電熱機械股份有限公司 Shini Plastics Technologies, Inc.	标准 CE	共 9 张
校对	日期 2024.03.15		机器电压	3φ230V
审核			机器频率	50Hz

制图	版号 J	标题 STM-607D 电气元件布置图	比例	第 6 张
设计	核准	 信易電熱機械股份有限公司 Shini Plastics Technologies, Inc.	标准 CE	共 9 张
校对	日期 2024.03.15		机器电压	3φ230V
审核			机器频率	50Hz

制图	版号 J	标题 STM-607D 电气元件布置图	比例	第 6 张
设计	核准	 信易電熱機械股份有限公司 Shini Plastics Technologies, Inc.	标准 CE	共 9 张
校对	日期 2024.03.15		机器电压	3φ230V
审核			机器频率	50Hz

制图	版号 J	标题 STM-607D 电气元件布置图	比例	第 6 张
设计	核准	 信易電熱機械股份有限公司 Shini Plastics Technologies, Inc.	标准 CE	共 9 张
校对	日期 2024.03.15		机器电压	3φ230V
审核			机器频率	50Hz

制图	版号 J	标题 STM-607D 电气元件布置图	比例	第 6 张
设计	核准	 信易電熱機械股份有限公司 Shini Plastics Technologies, Inc.	标准 CE	共 9 张
校对	日期 2024.03.15		机器电压	3φ230V
审核			机器频率	50Hz

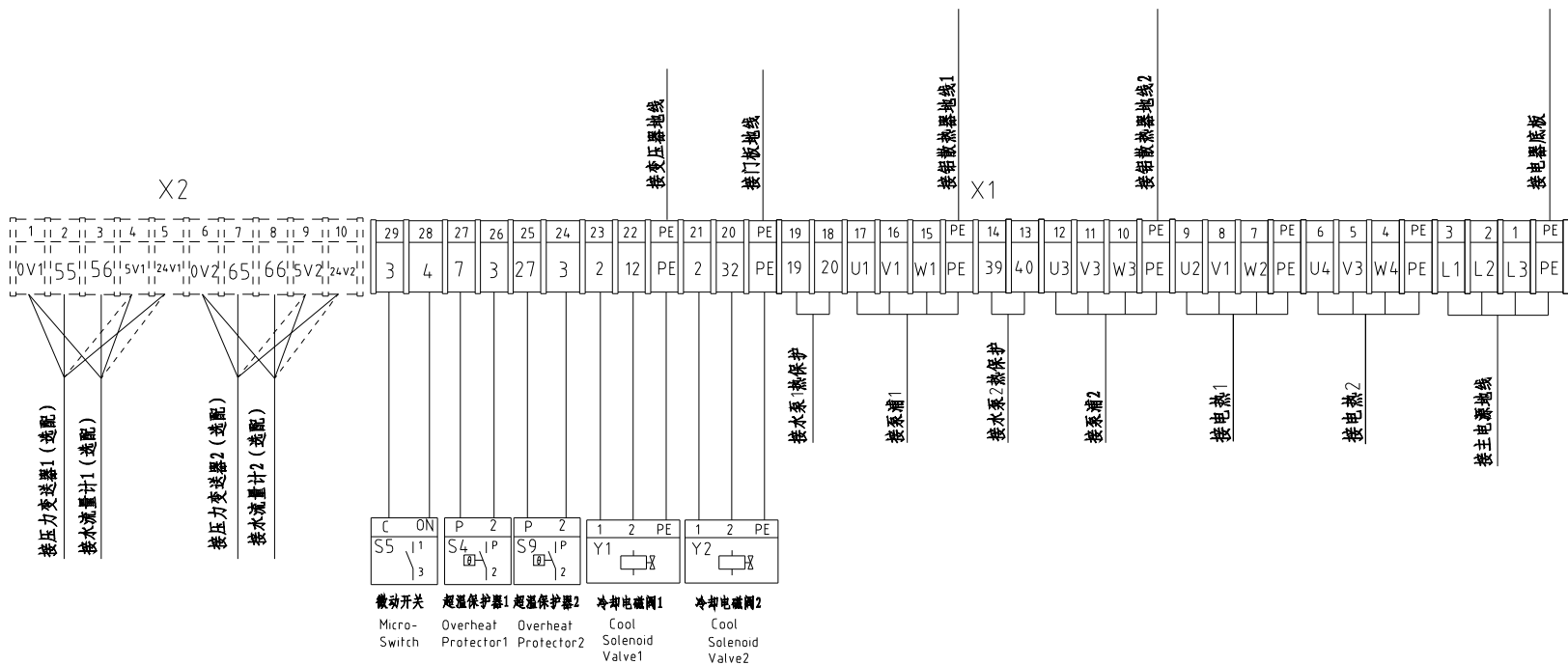

注意:

- (1) 当传感器电源为24VDC时, 传感器电源线接24V端子排。 技术要求: (1) 铝散热器接地线。
 (2) 当传感器电源为5VDC时, 传感器电源线接5V端子排。 (2) 固态需要涂硅脂。

版本 Ver.1				制图		版号 J		标题 STM-607D		图号 STM-607D-CE-230V-J-7		比例		第 7 张	
				设计		核 准		端子接线图一				标准 CE		共 9 张	
				校对				 信易电热机械股份有限公司 Shini Plastics Technologies, Inc.		机器电压		3φ230V			
标记		更改前		更改后		更改人				日期		机器频率		50Hz	
1		2		3		4		5		6		7		8	

标记	更改前	更改后	更改人	日期	审核	日期	2024.03.15
----	-----	-----	-----	----	----	----	------------

1		2		3		4		5		6		7		8	
序号/NO	符号/Symbol	名称/Name		制造商/Manufacturer		型号/Type		规格/Specification		单位/unit	数量/Number	物料编号/Material number		备注/Remark	
1	Q1	主电源开关/Main Switch		TECO		B0100EB3050		50A		PCS	1	YE40100300100			
2		操作把手/Operating Handle		TECO		1A-CS1-C-D1		----		PCS	1	YE90111100100			
3	Q2 Q3	断路器/Circuit Breakers		TECO		BM-63C/3025S		25A		PCS	2	YE40302503000			
4		励磁脱扣器/Excitation Break Away		YIJIN		MX		24VAC		PCS	2	YE40024000000			
5	Q4	断路器/Circuit Breakers		TECO		BM-63C/2003S 2P		3A		PCS	1	YE40200203000			
6	Q5	断路器/Circuit Breakers		TECO		BM-63C/1006S 1P		6A		PCS	1	YE40100600100			
7	K1 K5	接触器/Contactors		SIEMENS		3RT6027-1AC20		24VAC		PCS	2	YE00602702600			
8	K2 K6	接触器/Contactors		SIEMENS		3RT6015-1AB02		24VAC		PCS	2	YE00601502600			
9	K3 K4 K7 K8	固态继电器/Solid-State Relay		FOTEK		KSR-40DA-H		40A/480VAC/4-32VDC		PCS	4	YE03404003200			
10	K9	中间继电器		HONEYWELL		GR-2C-AC24V		24VAC		PCS	1	YE03022400300			
11	T	互感变压器/Transformer		JIUXIN		IN=230V/200V OUT=24V		180VA		PCS	1	YE70023005400			
12	S10	通信接口板RS-485(双Dsub-9pin接头)		YUYUN		----		PCS		PCS	1	YE90048501200			
13		外壳RS485(SAL-700G-A-19)0版		BINCHENG		----		PCS		PCS	1	YR40048500000			
14	A1 A2 A3	线路板/Circuit Board		PUNP		STM-D(4.3寸)		24VAC 50/60Hz		ST	1	YE81432400100		选配(5)时去掉	
15	A1 A2 A3	线路板/Circuit Board		PUNP		STM-D(7寸)		24VAC 50/60Hz		ST	1	YE81850600100		(5)	
16	X1	端子排/Terminal Board		HONEYWELL		SK2.5		----		PCS	20	YE60002503200			
17		接地端子排/Terminal Board		HONEYWELL		GK2.5PE		----		PCS	4	YE60002503400			
18		端子排/Terminal Board		HONEYWELL		SK4		----		PCS	6	YE60000403200			
19		接地端子排/Terminal Board		HONEYWELL		GK5PE		----		PCS	2	YE60000403500			
20		端子排/Terminal Board		HONEYWELL		GK10		----		PCS	3	YE60001003200			
21		接地端子排/Terminal Board		HONEYWELL		GK10PE		----		PCS	1	YE60001003500			
22		端子排/Terminal Board		HONEYWELL		SK2.5		----		PCS	10	YE60002503200		(4)	
23		终端固定件E/GK系列(霍尼韦尔)		HONEYWELL		----		PCS		PCS	8	YE60000003900			
24	H1	蜂鸣器/Buzzer		JINGKANG		PK-35A		24VAC/DC		PCS	1	YE84003500600			
--	S2 S3 S9 S10	热电偶/Thermocouple		SHINI		----		----		PCS	4	----		(1)(2)	
版本 Ver.1		注: (1)表示非电控箱内材料; (2)表示选配出水 and 回水温度显示功能; (3)表示选配磁力泵浦; (4) 选配流量计/压力计; (5) 选配7寸双段控制器。													
				制图		版号 J		标题 STM-607D		图号 STM-607D-CE-230V-J-8		比例		第 8 张	
				设计		核 准		电气元件明细表一				标准 CE		共 9 张	
				校对				 信易電熱機械股份有限公司 Shini Plastics Technologies, Inc.				机器电压		3~230V	
标记		更改前		更改后		更改人				日期		2024.03.15		机器频率	
1		2		3		4		5		6		7		8	

	1	2	3	4	5	6	7	8						
序号/NO	符号/Symbol	名称/Name	制造商/Manufacturer	型号/Type	规格/Specification	单位/unit	数量/Number	物料编号/Material number	备注/Remark					
A	--	S1 S8	热电偶/Thermocouple	SHINI	----	----	PCS	2	----	(1)				
	--	S4 S9	超温保护器/Overheat Protector	----	----	----	PCS	2	----	(1)				
	--	S5	微动开关/Hydraulic Switch	RENEW	----	----	PCS	2	----	(1)				
	--	Y1 Y2	电磁阀/Solenoid Valve	----	----	----	PCS	2	----	(1)				
	--	M1 M2	马达/Motor	SHINI	TP-55	230V 50Hz 0.55kW	PCS	2	----	(1)				
	--	M1 M2	马达/Motor	SHINI	MP-55	230V 50Hz 0.55kW	PCS	2	----	(1)(3)				
	--	EH1 EH2	电热/Heater	SHINI	----	----	PCS	2	----	(1)				
B	--	F	流量计/Flowmeter	----	----	----	PCS	2	----	(1)(4)				
C														
D	版本 Ver.1		注: (1)表示非电控箱内材料;(2)表示选配出水 and 回水温度显示功能;(3)表示选配磁力泵浦;(4) 选配流量计/压力计;(5) 选配7寸双段控制器。											
				制图		版号	J	标题	STM-607D	图号	STM-607D-CE-230V-J-9	比例		第 9 张
				设计		核		电气元件明细表二			标准	CE		共 9 张
				校对		准		 信易電熱機械股份有限公司 Shini Plastics Technologies, Inc.	机器电压	3φ230V				
	标记	更改前	更改后	更改人	日期	审核	日期		2024.03.15	机器频率	50Hz			
	1	2	3	4	5	6	7	8						

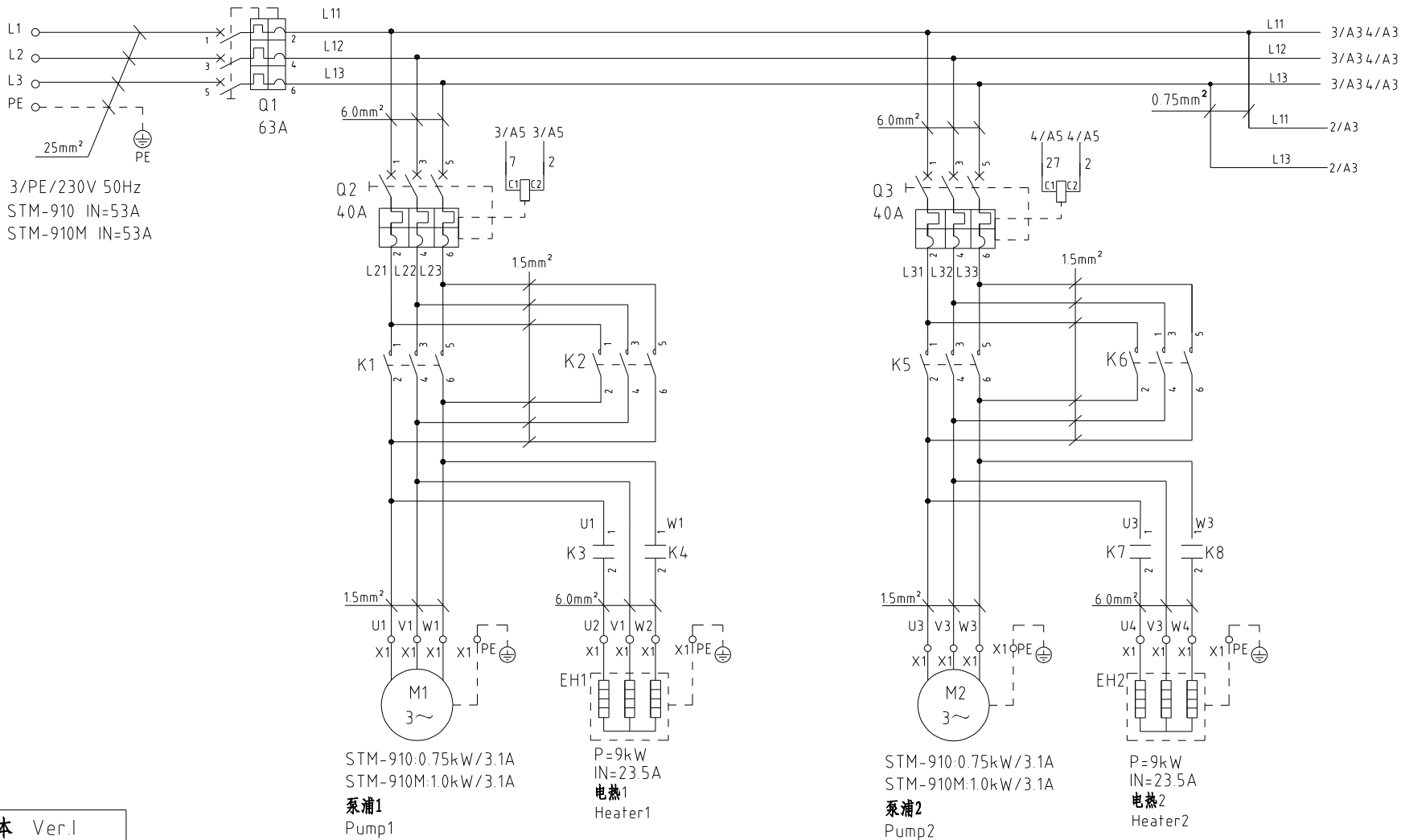

版本 Ver.1				制图		版号 J		标题 STM-910D		图号 STM-910D-CE-230V-J-1		比例		第 1 张	
				设计		核准		主电路图				标准 CE		共 9 张	
				校对								机器电压		3φ230V	
标记		更改前		更改后		更改人		日期		审核		机器频率		50Hz	
1		2		3		4		5		6		7		8	



信易電熱機械股份有限公司
Shini Plastics Technologies, Inc.

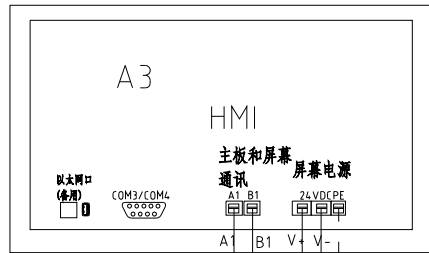
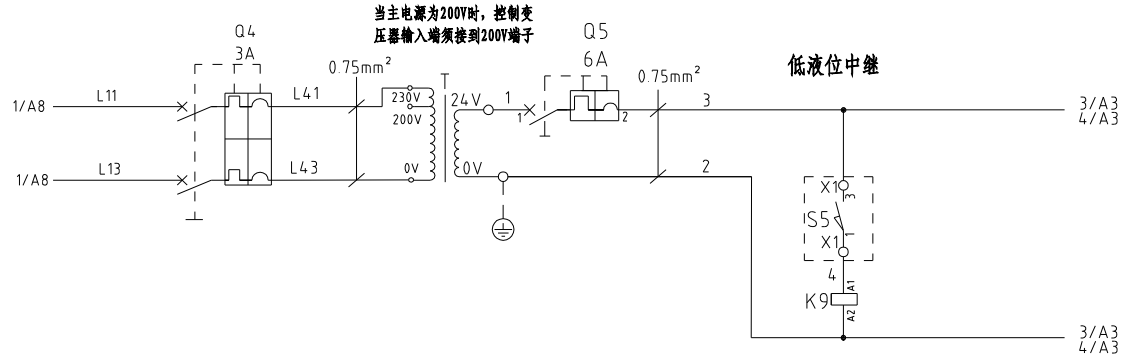

3/D53/D5 3/D53/D6
7寸屏幕接线方式
(选配)

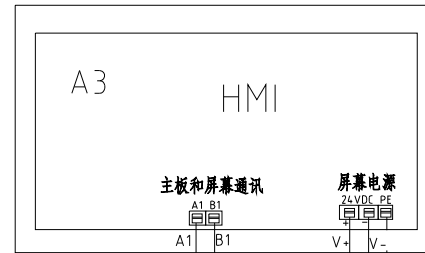

3/D53/D5 3/D53/D6
4.3寸屏幕接线方式

版本 Ver.1

				制图	版号	J	标题	STM-910D	图号	STM-910D-CE-230V-J-2	比例	第 2 张
				设计	核准		控制电路图一		标准	CE	共 9 张	
				校对	核准				机器电压		3φ230V	
标记	更改前	更改后	更改人	日期	审核	日期	2324.0315	信易電熱機械股份有限公司 Shini Plastics Technologies, Inc.		机器频率	50Hz	

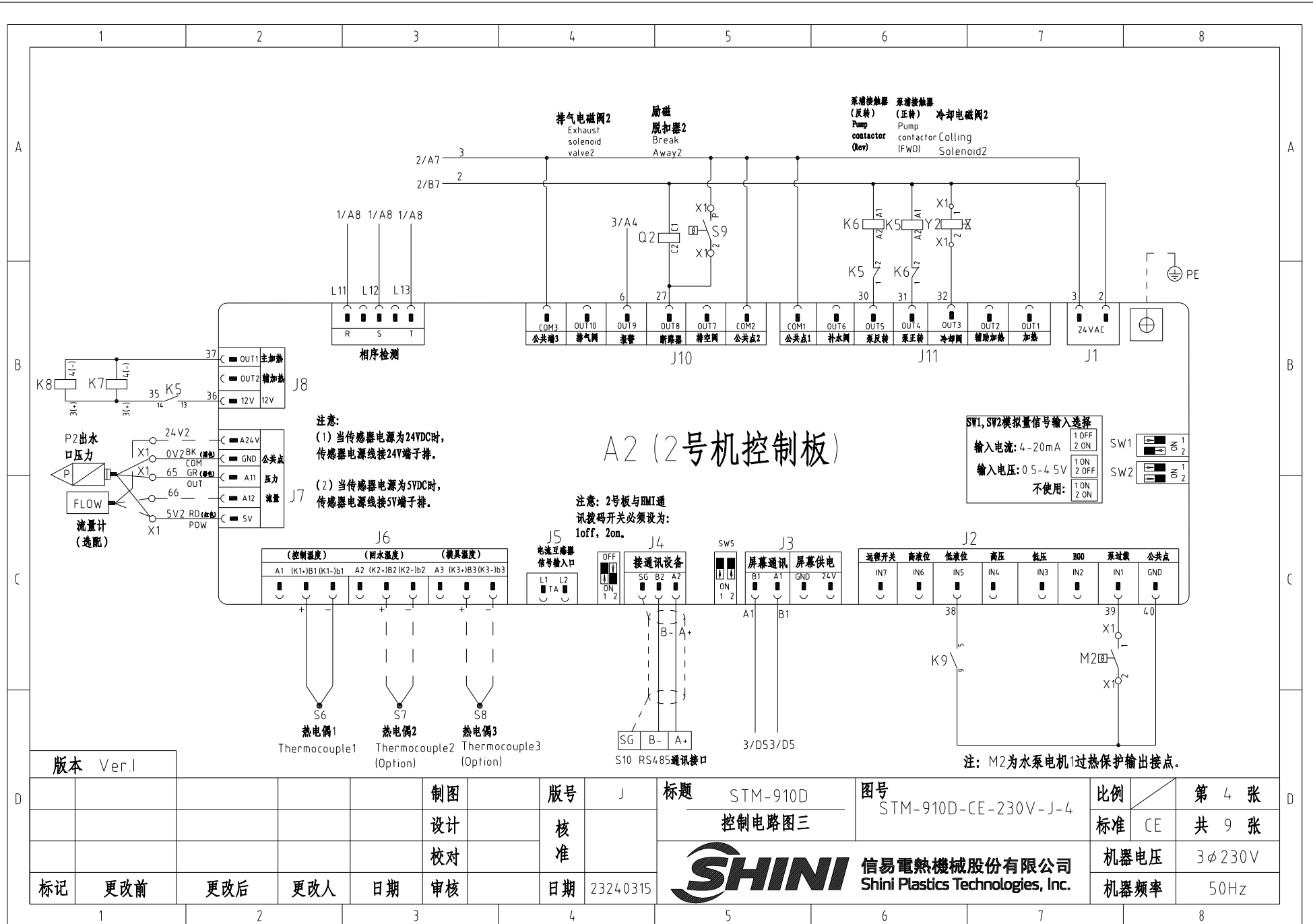

版本 Ver.1

			制图	版号 J	标题 STM-910D 控制电路图三	图号 STM-910D-CE-230V-J-4	比例	第 4 张
			设计	核准			标准 CE	共 9 张
			校对	核准			机器电压	3φ230V
标记	更改前	更改后	更改人	日期	审核	日期 2324.0315	机器频率	50Hz



信易电热机械股份有限公司
Shini Plastics Technologies, Inc.

信易辅机RS-485通讯接线示意图

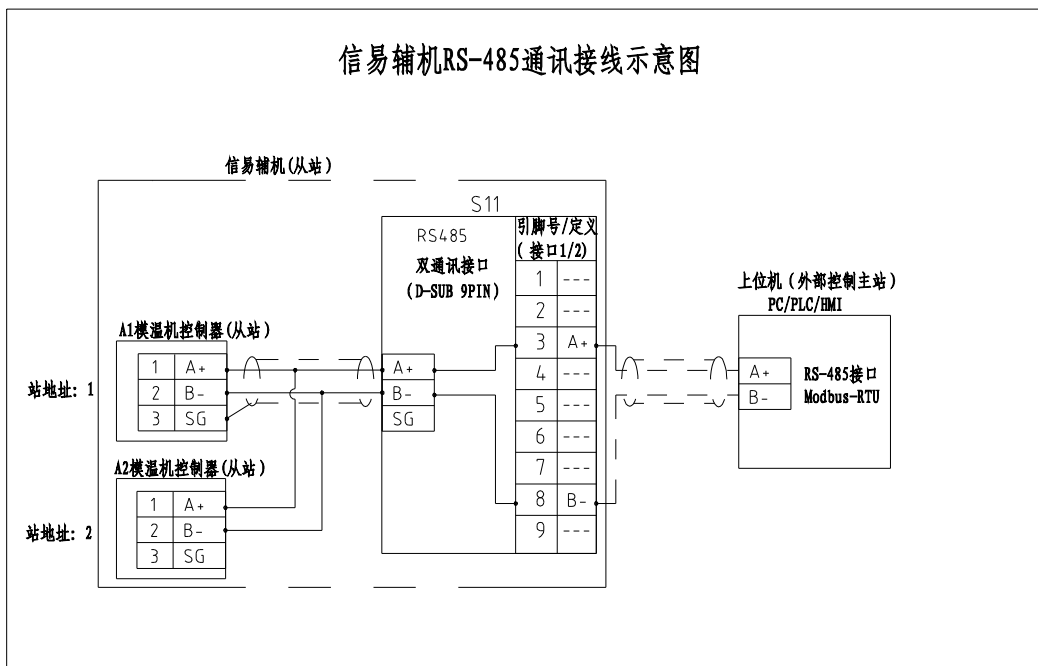

信易RS-485接口定义

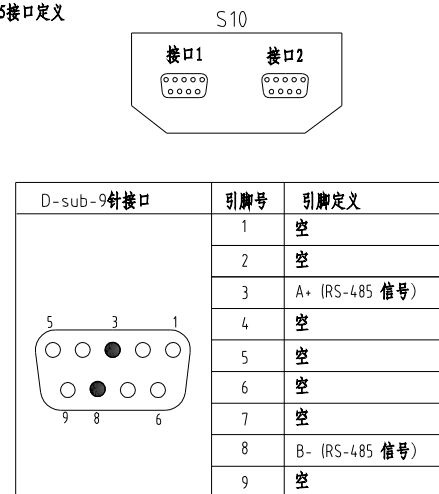

- 注: 1. 通讯接口: RS-485 (两线式)
 2. 通讯协议: Modbus-RTU
 3. 机器配备D-sub9母接头, 接口1和接口2内部并联, 功能相同, 不分主次;

版本 Ver.1

						制图	版号	J	标题	STM-910D	图号	STM-910D-CE-230V-J-5	比例	第 5 张	
						设计	核准		通讯接线图				标准	CE	共 9 张
						校对	核准		信易電熱機械股份有限公司 Shini Plastics Technologies, Inc.				机器电压	3φ230V	
标记	更改前	更改后	更改人	日期	审核	日期	2324.0315							机器频率	50Hz

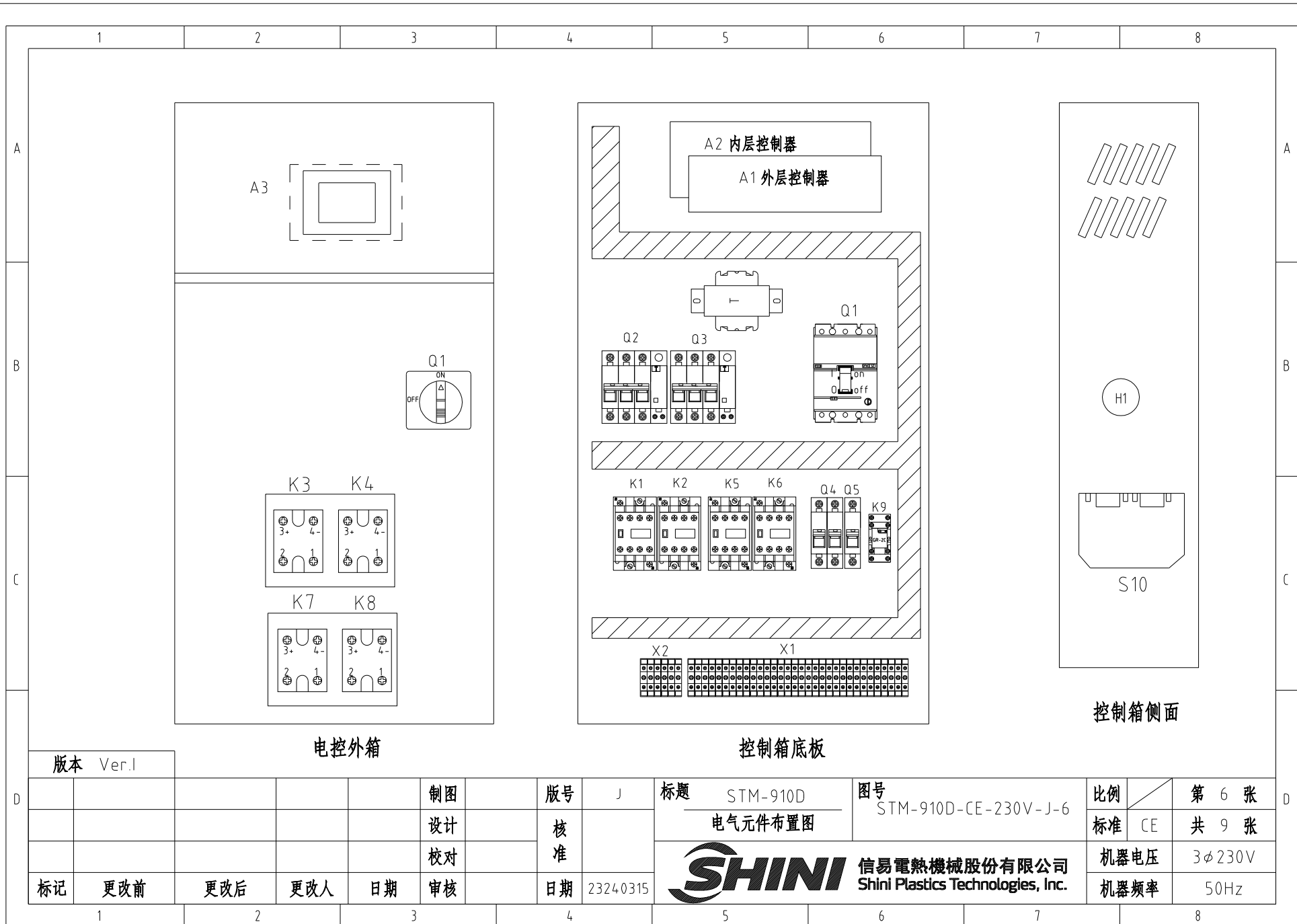

电控外箱

控制箱底板

控制箱侧面

版本 Ver.1				制图		版号 J		标题 STM-910D 电气元件布置图		图号 STM-910D-CE-230V-J-6		比例		第 6 张	
				设计		核准						标准 CE		共 9 张	
标记		更改前		更改后		更改人		日期		审核		日期		2324.0315	
												机器电压		3φ230V	
												机器频率		50Hz	



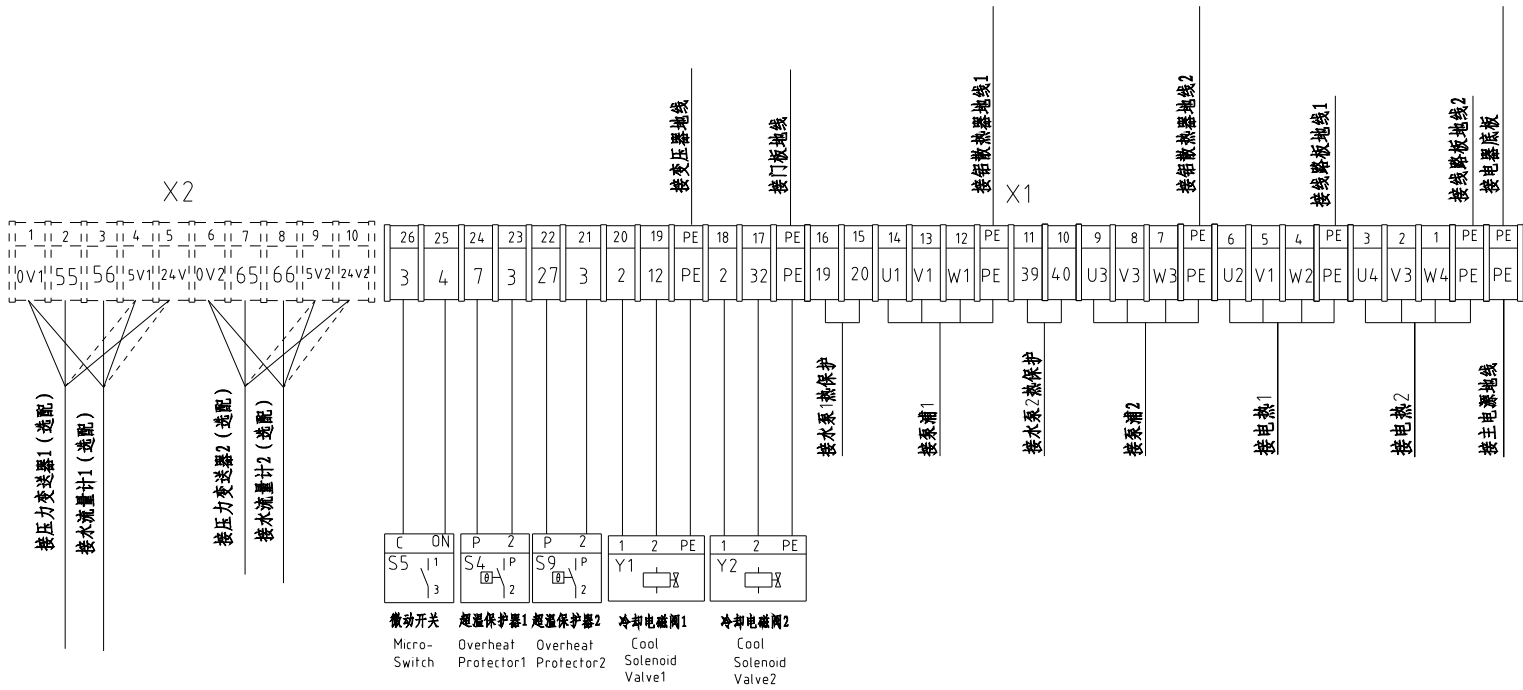

注意:

- (1) 当传感器电源为24VDC时, 传感器电源线接24V端子排。
 (2) 当传感器电源为5VDC时, 传感器电源线接5V端子排。

- 技术要求: (1) 散热器接地线。
 (2) 固态需要涂硅脂。

版本	Ver.1				制图	版号	J	标题	STM-910D 端子接线图一	图号	STM-910D-CE-230V-J-7	比例	第 7 张
					设计	核准				标准	CE		共 9 张
					校对					机器电压			3φ230V
标记	更改前	更改后	更改人	日期	审核	日期	2324.0315			机器频率			50Hz



信易电热机械股份有限公司
Shini Plastics Technologies, Inc.

1		2		3		4		5		6		7		8	
序号/NO	符号/Symbol	名称/Name		制造商/Manufacturer		型号/Type		规格/Specification		单位/unit	数量/Number	物料编号/Material number		备注/Remark	
A	1	Q1	主电源开关/Main Switch		TECO		B0100EB3063		63A		PCS	1	YE40100300200		
	2		操作把手/Operating Handle		TECO		1A-CS1-C-D1		----		PCS	1	YE90111100100		
	3	Q2 Q3	断路器/Circuit Breakers		TECO		BM-63C/3040S		40A		PCS	2	YE40304003000		
	4		励磁脱扣器/Excitation Break Away		YIJIN		MX		24VAC		PCS	2	YE40024000000		
	5	Q4	断路器/Circuit Breakers		TECO		BM-63C/2003S 2P		3A		PCS	1	YE40200203000		
	6	Q5	断路器/Circuit Breakers		TECO		BM-63C/1006S 1P		6A		PCS	1	YE40100600100		
	7	K1 K5	接触器/Contactors		SIEMENS		3RT6023-1AC20		24VAC		PCS	2	YE00602301100		
B	8	K2 K6	接触器/Contactors		SIEMENS		3RT6015-1AB02		24VAC		PCS	2	YE00601502600		
	9	K3 K4 K7 K8	固态继电器/Solid-State Relay		FOTEK		KSR-50DA-H		50A/480VAC/4-32VDC		PCS	4	YE03505003200		
	10	K9	中间继电器		HONEYWELL		GR-2C-AC24V		24VAC		PCS	1	YE03022400300		
	11	T	互感变压器/Transformer		JIUXIN		IN=230V/200V OUT=24V		180VA		PCS	1	YE70023005400		
	12	S10	通信接口板RS-485(双Dsub-9pin接头)		YUYUN		----		PCS		PCS	1	YE90048501200		
	13		外壳RS485(SAL-700G-A-19)0版		BINCHENG		----		PCS		PCS	1	YR40048500000		
	14	A1 A2 A3	线路板/Circuit Board		PUNP		STM-D(4.3寸)		24VAC 50/60Hz		ST	1	YE81432400100		选配(5)时去掉
15	A1 A2 A3	线路板/Circuit Board		PUNP		STM-D(7寸)		24VAC 50/60Hz		ST	1	YE81850600100		(5)	
C	16	X1	端子排/Terminal Board		HONEYWELL		SK2 5		----		PCS	20	YE60002503200		
	17		接地端子排/Terminal Board		HONEYWELL		GK2.5PE		----		PCS	4	YE60002503400		
	18		端子排/Terminal Board		HONEYWELL		GK6		----		PCS	6	YE60000603200		
	19		接地端子排/Terminal Board		HONEYWELL		GK6PE		----		PCS	2	YE60000603500		
	20		接地端子排/Terminal Board		HONEYWELL		GK35PE		----		PCS	1	YE60003503500		
	21		端子排/Terminal Board		HONEYWELL		SK2 5		----		PCS	10	YE60002503200		(4)
	22		终端固定件E/GK系列(霍尼韦尔)		HONEYWELL		----		PCS		PCS	8	YE60000003900		
23	H1	蜂鸣器/Buzzer		JINGKANG		PK-35A		24VAC/DC		PCS	1	YE84003500600			
--	S1 S8	热电偶/Thermocouple		SHINI		----		----		PCS	2	----		(1)	
--	S2 S3 S9 S10	热电偶/Thermocouple		SHINI		----		----		PCS	4	----		(1)(2)	
版本 Ver.1		注: (1)表示非电控箱内材料; (2)表示选配出水和回水温度显示功能; (3)表示选配磁力泵浦; (4) 选配流量计/压力计; (5) 选配7寸双段控制器。													
D					制图		版号	J	标题	STM-910D	图号	STM-910D-CE-230V-J-8	比例		第 8 张
					设计		核		电气元件明细表一				标准	CE	共 9 张
					校对		准		 信易電熱機械股份有限公司 Shini Plastics Technologies, Inc.				机器电压	3φ230V	
	标记	更改前	更改后	更改人	日期	审核	日期	23240315						机器频率	50Hz
1		2		3		4		5		6		7		8	

1		2		3		4		5		6		7		8	
序号/NO	符号/Symbol	名称/Name		制造商/Manufacturer		型号/Type		规格/Specification		单位/unit	数量/Number	物料编号/Material number		备注/Remark	
--	S4 S9	超温保护器/Overheat Protector		----		----		----		PCS	2	----		(1)	
--	S5	微动开关/Hydraulic Switch		RENEW		----		----		PCS	2	----		(1)	
A	Y1 Y2	电磁阀/Solenoid Valve		----		----		----		PCS	2	----		(1)	
--	M1 M2	马达/Motor		SHINI		TP-75		230V 50Hz 0.75kW		PCS	2	----		(1)	
--	M1 M2	马达/Motor		SHINI		MP-100		230V 50Hz 1.0kW		PCS	2	----		(1)(3)	
--	EH1 EH2	电热/Heater		SHINI		----		----		PCS	2	----		(1)	
--	F	流量计/Flowmeter		----		----		----		PCS	2	----		(1)(4)	
B															
C															
版本 Ver.1		注: (1)表示非电控箱内材料;(2)表示选配出水 and 回水温度显示功能;(3)表示选配磁力泵浦(4)选配流量计/压力计;(5)选配7寸双段控制器。													
				制图		版号 J		标题 STM-910D		图号 STM-910D-CE-230V-J-9		比例		第 9 张	
				设计		核		电气元件明细表二				标准 CE		共 9 张	
				校对		准		 信易電熱機械股份有限公司 Shini Plastics Technologies, Inc.		机器电压		3φ230V			
标记		更改前		更改后		更改人				日期		机器频率		50Hz	
1		2		3		4		5		6		7		8	

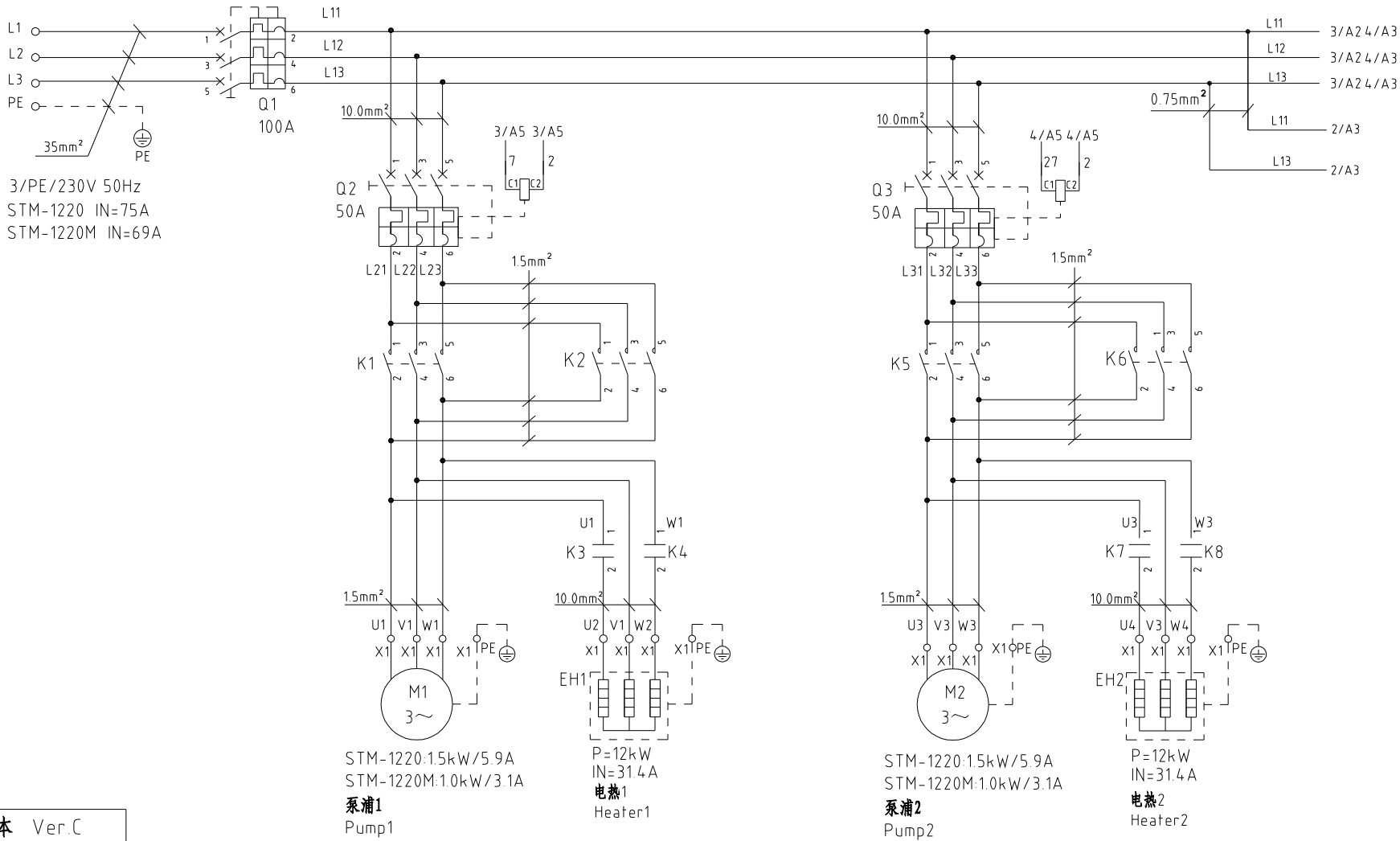

版本 Ver.C				制图	版号 B	标题 STM-1220D	图号 STM-1220D-CE-230V-B-1	比例	第 1 张
				设计	核准	主电路图		标准 CE	共 9 张
				校对		 信易電熱機械股份有限公司 Shini Plastics Technologies, Inc.	机器电压	3φ230V	
标记	更改前	更改后	更改人	日期	日期 2024.03.15		机器频率	50Hz	

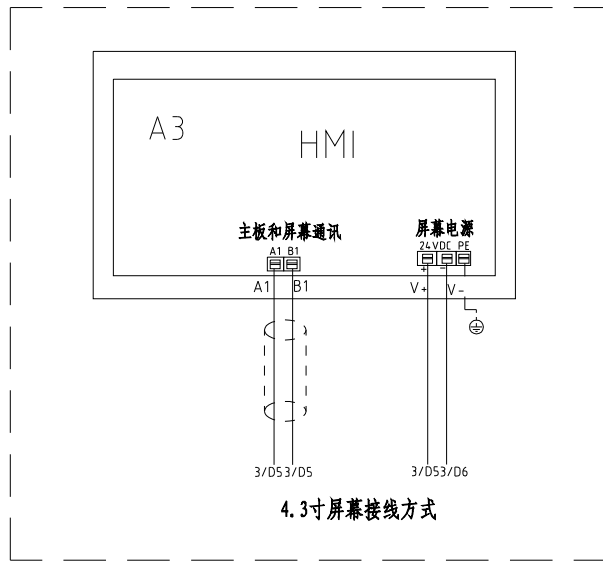
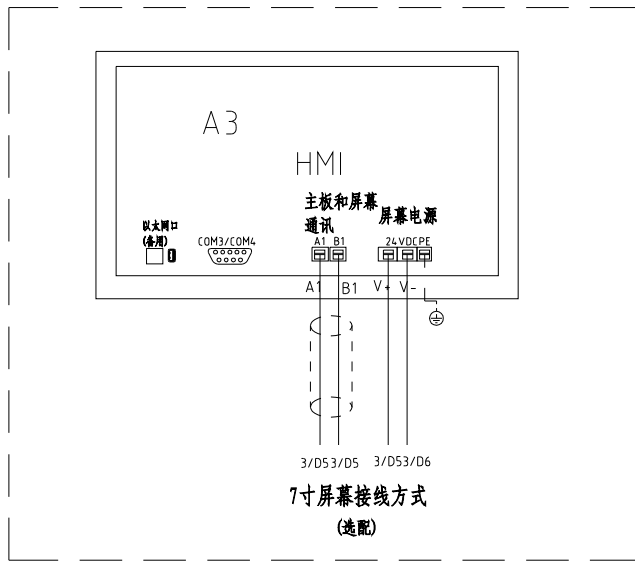
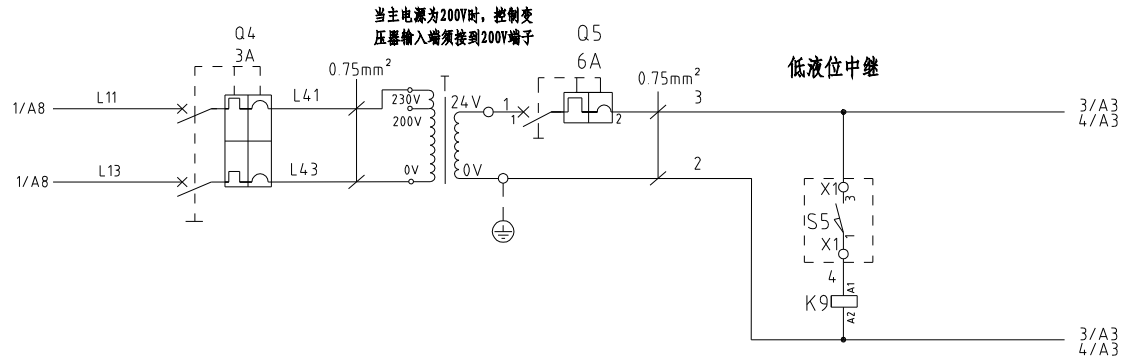

版本 Ver.C

			制图	版号	B	标题	STM-1220D	图号	STM-1220D-CE-230V-B-2	比例	第 2 张
			设计	核		控制电路图一				标准	CE
			校对	准		信易電熱機械股份有限公司 Shini Plastics Technologies, Inc.	机器电压	3φ230V			
标记	更改前	更改后	更改人	日期	日期		2024.03.15	机器频率	50Hz		

1 2 3 4 5 6 7 8

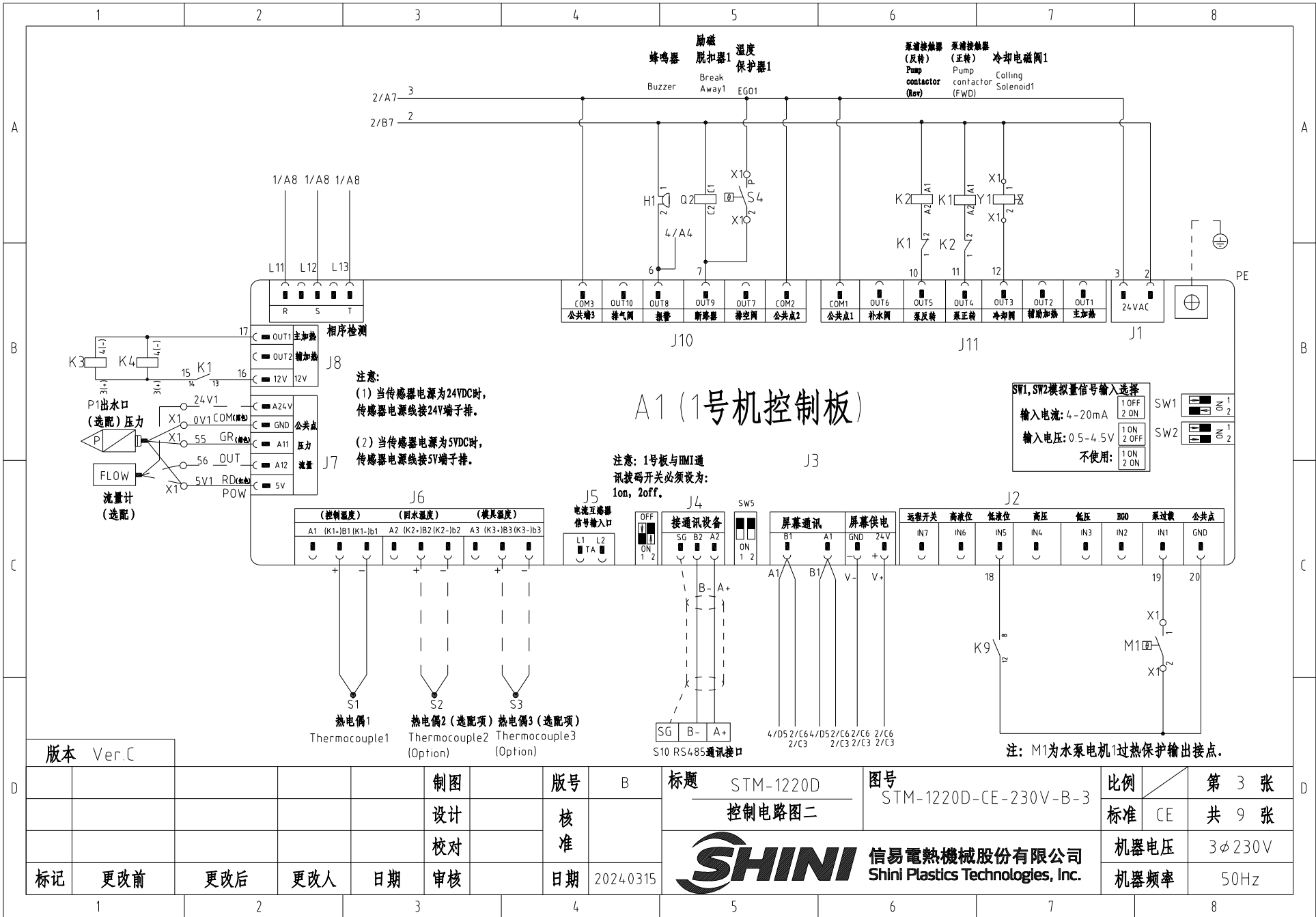

A1 (1号机控制板)

注意:
 (1) 当传感器电源为24VDC时, 传感器电源线接24V端子排。
 (2) 当传感器电源为5VDC时, 传感器电源线接5V端子排。

注意: 1号板与DMMI通讯拨码开关必须设为: 1on, 2off.

SW1, SW2模拟量信号输入选择

输入电流: 4-20mA	1 OFF	2 ON
输入电压: 0.5-4.5V	1 ON	2 OFF
不使用:	1 ON	2 ON

版本 Ver.C

制图	版号	B	标题	STM-1220D	图号	STM-1220D-CE-230V-B-3	比例	第 3 张
设计	核准		控制电路图二				标准	CE 共 9 张
更改前	更改后	更改人	日期	2024.03.15			机器电压	3φ230V
1	2	3	4	5	6	7	机器频率	50Hz

SHINI 信易電熱機械股份有限公司
 Shini Plastics Technologies, Inc.

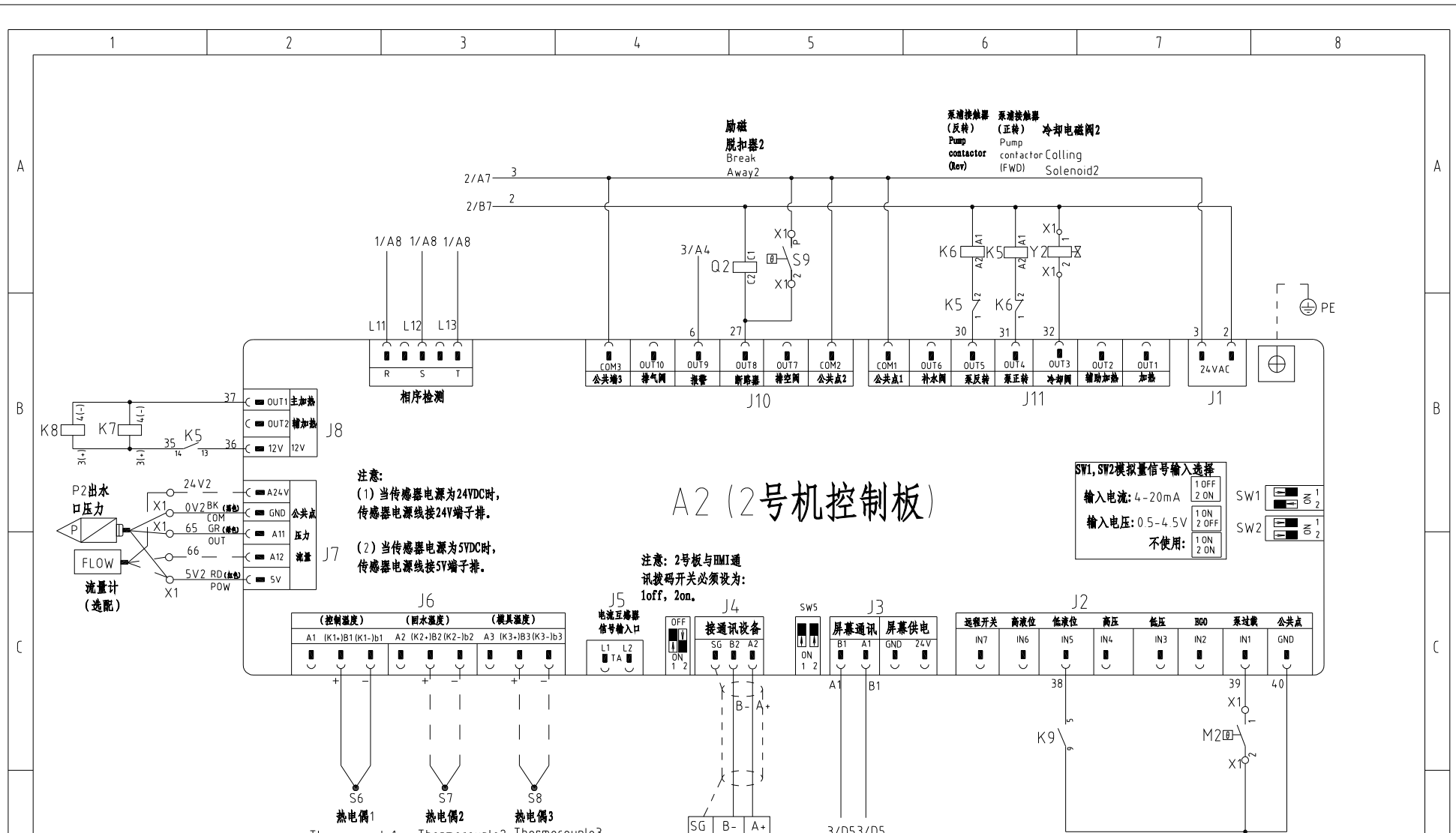

A2 (2号机控制板)

版本 Ver.C

		制图	版号	B	标题	STM-1220D	图号	STM-1220D-CE-230V-B-4	比例	第 4 张
		设计	核准		控制电路图三				标准	CE
		校对	核准		 信易电热机械股份有限公司 Shini Plastics Technologies, Inc.				机器电压	3φ230V
标记	更改前	更改后	更改人	日期			审核	日期	2024.03.15	

信易辅机RS-485通讯接线示意图

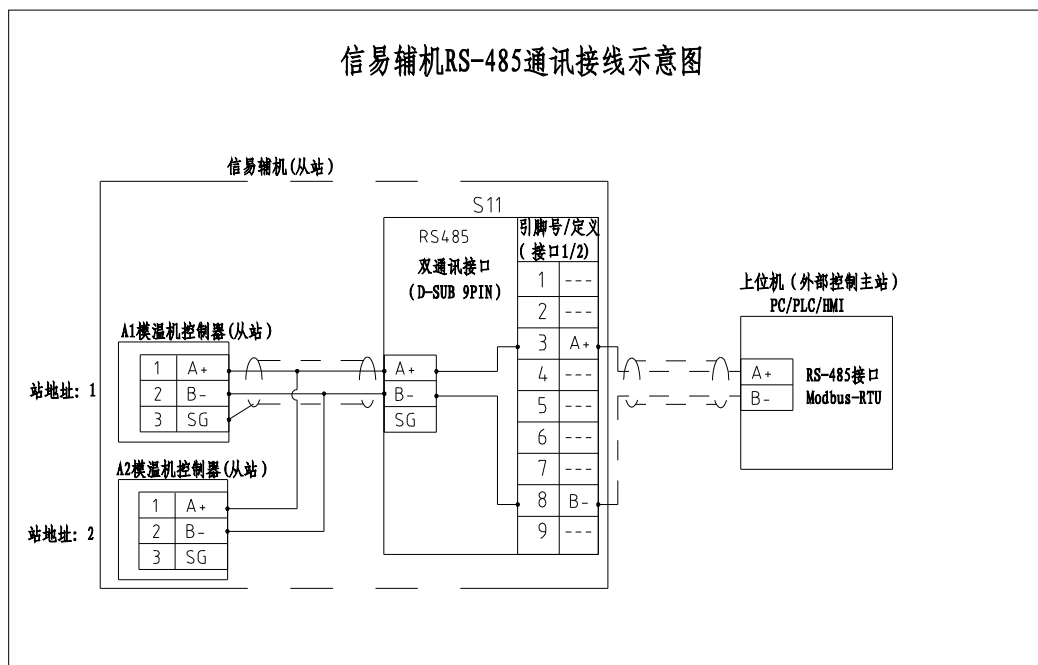

信易RS-485接口定义

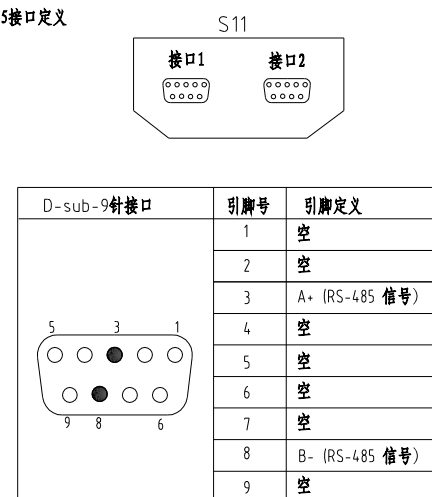

- 注: 1. 通讯接口: RS-485 (两线式)
 2. 通讯协议: Modbus-RTU
 3. 机器配备D-sub9母接头, 接口1和接口2内部并联, 功能相同, 不分主次;

版本 Ver.C

制图	版号	B	标题	STM-1220D	图号	STM-1220D-CE-230V-B-5	比例	第 5 张		
设计	核		通讯接线图				标准	CE 共 9 张		
校对	准						机器电压	3φ230V		
标记	更改前	更改后	更改人	日期	审核	日期	23240315	SHINI 信易电热机械股份有限公司 Shini Plastics Technologies, Inc.	机器频率	50Hz

1

2

3

4

5

6

7

8

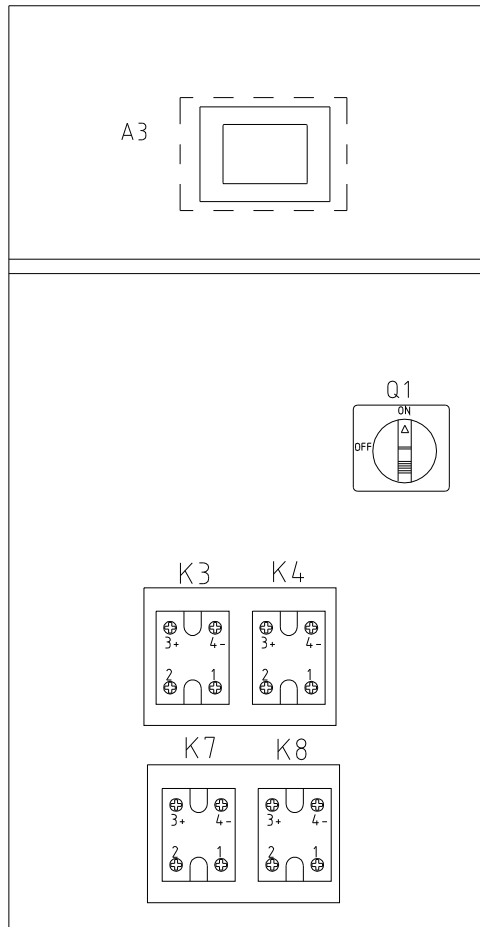

电控外箱

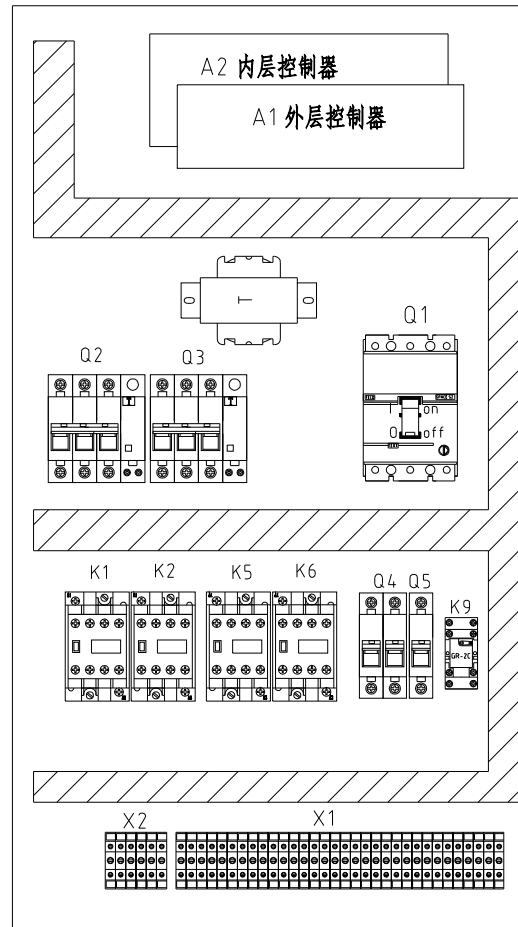

控制箱底板

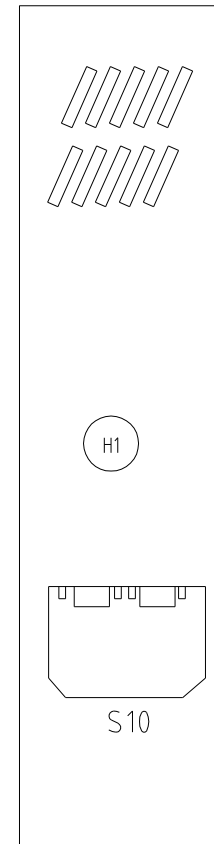

控制箱侧面

版本 Ver.C

D				制图	版号	B	标题	STM-1220D	图号	STM-1220D-CE-230V-B-6	比例	第 6 张
				设计	核 准		电气元件布置图		标准	CE	共 9 张	
				校对		日期	23240315	 信易電熱機械股份有限公司 Shini Plastics Technologies, Inc.	机器电压	3φ230V		
标记	更改前	更改后	更改人	日期	审核				机器频率	50Hz		

1 2 3 4 5 6 7 8

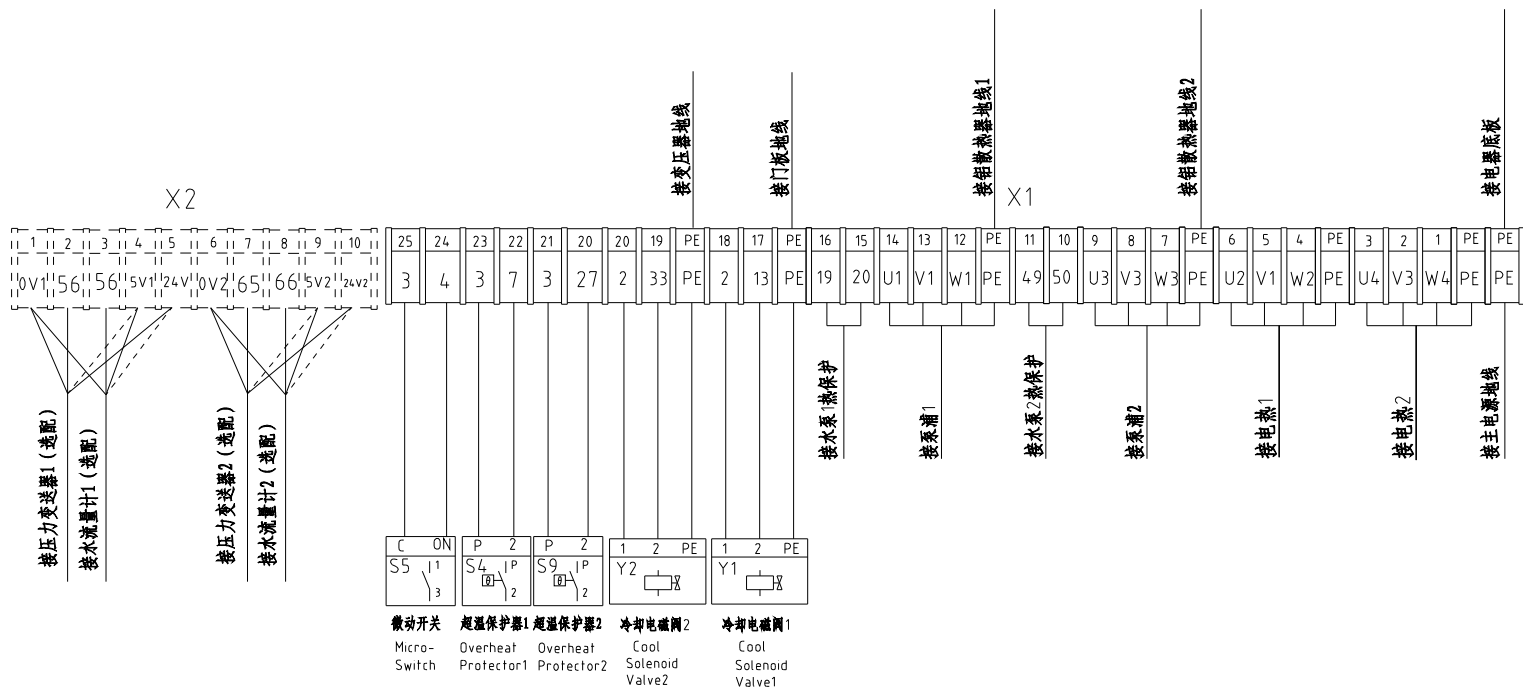

版本	Ver.C
标记	更改前
	更改后
	更改人
	日期

制图	版号	B
设计	核准	
校对	日期	23240315
审核		

标题	STM-1220D 端子接线图一	
图号	STM-1220D-CE-230V-B-7	
 信易電熱機械股份有限公司 Shini Plastics Technologies, Inc.		
		比例
标准	CE	共 9 张
机器电压	3φ230V	
机器频率	50Hz	

1		2		3		4		5		6		7		8	
序号/NO	符号/Symbol	名称/Name		制造商/Manufacturer		型号/Type		规格/Specification		单位/unit	数量/Number	物料编号/Material number		备注/Remark	
1	Q1	主电源开关/Main Switch		TECO		B0100EB3100		100A		PCS	1	YE40100300400			
2		操作把手/Operating Handle		TECO		1A-CS1-C-D1		----		PCS	1	YE90111100100			
3	Q2 Q3	断路器/Circuit Breakers		TECO		BM-63C/3050S		50A		PCS	2	YE40305003000			
4		励磁脱扣器/Excitation Break Away		YIJIN		MX		24VAC		PCS	2	YE40024000000			
5	Q4	断路器/Circuit Breakers		TECO		BM-63C/2003S 2P		3A		PCS	1	YE40200203000			
6	Q5	断路器/Circuit Breakers		TECO		BM-63C/1006S 1P		6A		PCS	1	YE40100600100			
7	K1 K5	接触器/Contactors		SIEMENS		3RT6028-1AC20		24VAC		PCS	2	YE00602802600			
8	K2 K6	接触器/Contactors		SIEMENS		3RT6016-1AB02		24VAC		PCS	2	YE00601602600			
9	K3 K4 K7 K8	固态继电器/Solid-State Relay		FOTEK		KSR-75DA-H		75A/480VAC/4-32VDC		PCS	4	YE03757503200			
10	K9	中间继电器		HONEYWELL		GR-2C-AC24V		24VAC		PCS	1	YE03022400300			
11	T	互感变压器/Transformer		JIUXIN		IN=230/200V OUT=24V		180VA		PCS	1	YE70023005400			
12	S10	通信接口板RS-485(双Dsub-9pin接头)		YUYUN		----		PCS		PCS	1	YE90048501200			
13		外壳RS485(SAL-700G-A-19)0版		BINCHENG		----		PCS		PCS	1	YR40048500000			
14	A1 A2 A3	线路板/Circuit Board		PUNP		STM-D(4.3寸)		24VAC 50/60Hz		ST	1	YE81432400100		选配(5)时去掉	
15	A1 A2 A3	线路板/Circuit Board		PUNP		STM-D(7寸)		24VAC 50/60Hz		ST	1	YE81850600100		(5)	
16	X1	端子排/Terminal Board		HONEYWELL		SK2.5		----		PCS	20	YE60002503200			
17		接地端子排/Terminal Board		HONEYWELL		GK2.5PE		----		PCS	4	YE60002503400			
18		端子排/Terminal Board		HONEYWELL		GK10		----		PCS	6	YE60001003200			
19		接地端子排/Terminal Board		HONEYWELL		GK10PE		----		PCS	2	YE60001003500			
20		接地端子排/Terminal Board		HONEYWELL		GK35PE		----		PCS	1	YE60003503500		(4)	
21		端子排/Terminal Board		HONEYWELL		SK2.5		----		PCS	10	YE60002503200			
22		终端固定件E/GK系列(霍尼韦尔)		HONEYWELL		----		PCS		PCS	8	YE60000003900			
23	H1	蜂鸣器/Buzzer		JINGKANG		PK-35A		24VAC/DC		PCS	1	YE84003500600			
--	S1 S8	热电偶/Thermocouple		SHINI		----		----		PCS	2	----		(1)	
--	S2 S3 S9 S10	热电偶/Thermocouple		SHINI		----		----		PCS	4	----		(1)(2)	
版本 Ver.C		注: (1)表示非电控箱内材料; (2)表示选配出水 and 回水温度显示功能; (3)表示选配磁力泵浦; (4) 选配流量计/压力计; (5) 选配7寸触摸屏控制器。													
D				制图		版号 B		标题 STM-1220D		图号 STM-1220D-CE-230V-B-8		比例		第 8 张	
				设计		核 准		电气元件明细表一				标准 CE		共 9 张	
				校对				 信易電熱機械股份有限公司 Shini Plastics Technologies, Inc.				机器电压		3φ230V	
标记		更改前		更改后		更改人				日期		23240315		机器频率	
1		2		3		4		5		6		7		8	

1		2		3		4		5		6		7		8	
序号/NO	符号/Symbol	名称/Name		制造商/Manufacturer		型号/Type		规格/Specification		单位/unit	数量/Number	物料编号/Material number		备注/Remark	
--	S4 S9	超温保护器/Overheat Protector		----		----		----		PCS	2	----		(1)	
--	S5	微动开关/Hydraulic Switch		RENEW		----		----		PCS	2	----		(1)	
A	Y1 Y2	电磁阀/Solenoid Valve		----		----		----		PCS	2	----		(1)	
--	M1 M2	马达/Motor		SHINI		TP-150		230V 50Hz 1.5kW		PCS	2	----		(1)	
--	M1 M2	马达/Motor		SHINI		MP-100		230V 50Hz 1.0kW		PCS	2	----		(1)(3)	
--	EH1 EH2	电热/Heater		SHINI		----		----		PCS	2	----		(1)	
--	F	流量计/Flowmeter		----		----		----		PCS	2	----		(1)(4)	
B															
C															
版本 Ver.C		注: (1)表示非电控箱内材料;(2)表示选配出水和回水温度显示功能;(3)表示选配磁力泵浦(4)选配流量计/压力计。													
				制图		版号 B		标题 STM-1220D		图号 STM-1220D-CE-230V-B-9		比例		第 9 张	
				设计		核 准		电气元件明细表二				标准 CE		共 9 张	
				校对				 信易電熱機械股份有限公司 Shini Plastics Technologies, Inc.				机器电压		3φ230V	
标记		更改前		更改后		更改人				日期		23240315		机器频率	
1		2		3		4		5		6		7		8	