

版本 Ver.C

制图	F	版号	
设计		核准	
校对		日期	20170721
审核		更改后	更改人
标记		更改前	日期

标题 SHD-1500U/2000U
主电路图一

图号 SHD-1500U/2000U-CE-230V-F-1

比例 标准
CE
机器电压 230V
机器频率 50Hz



信易塑料机械股份有限公司
Shini Plastics Technologies, Inc.

1 2 3 4 5 6 7 8

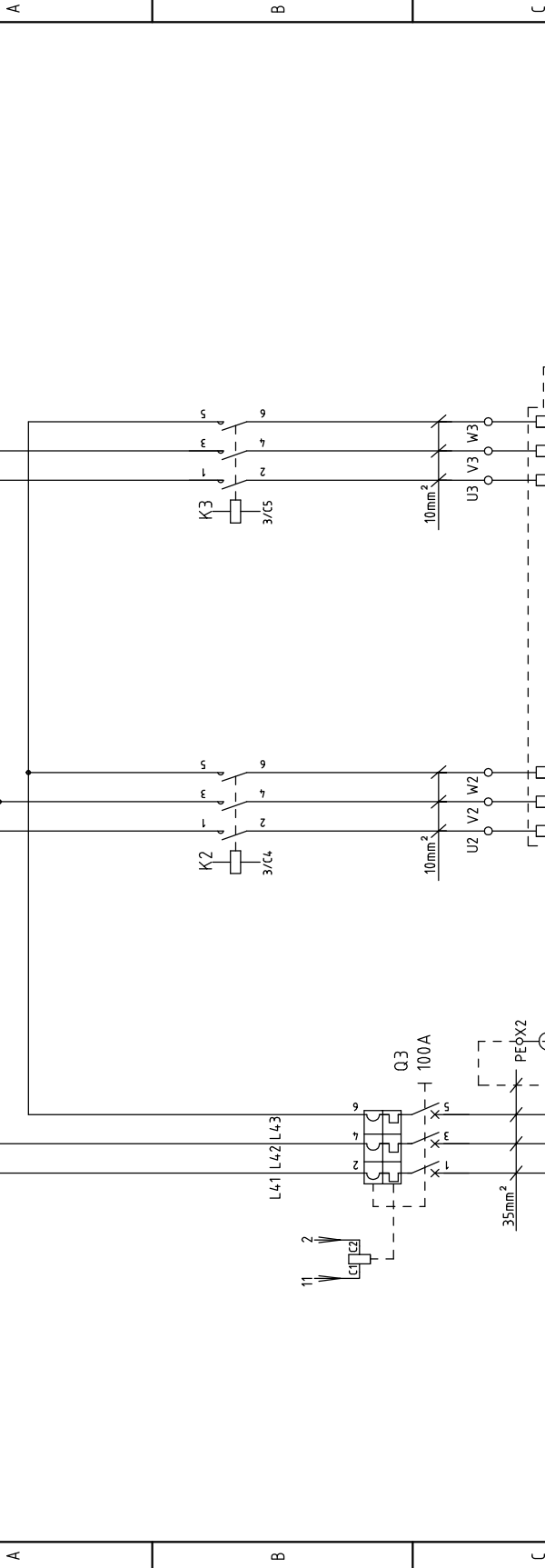

P=16kW
IN=4.15A
电蒸

P=16kW
IN=4.15A
电蒸

L1 L2 L3 PE
3/PE/230V 50Hz
IN=83A

版本 Ver.C

图号		SHD-1500U/2000U-CE-230V-F-2		比例	第 2 张
标题		SHD-1500U/2000U 主电路图二		标准	共 6 张
制图	设计	校对	审核	机器电压	230V
版号	核准	日期	日期	机器频率	50Hz
F		20170721			
标记		更改前	更改后	更改人	日期



信易塑料机械股份有限公司
Shini Plastics Technologies, Inc.

1 2 3 4 5 6 7 8

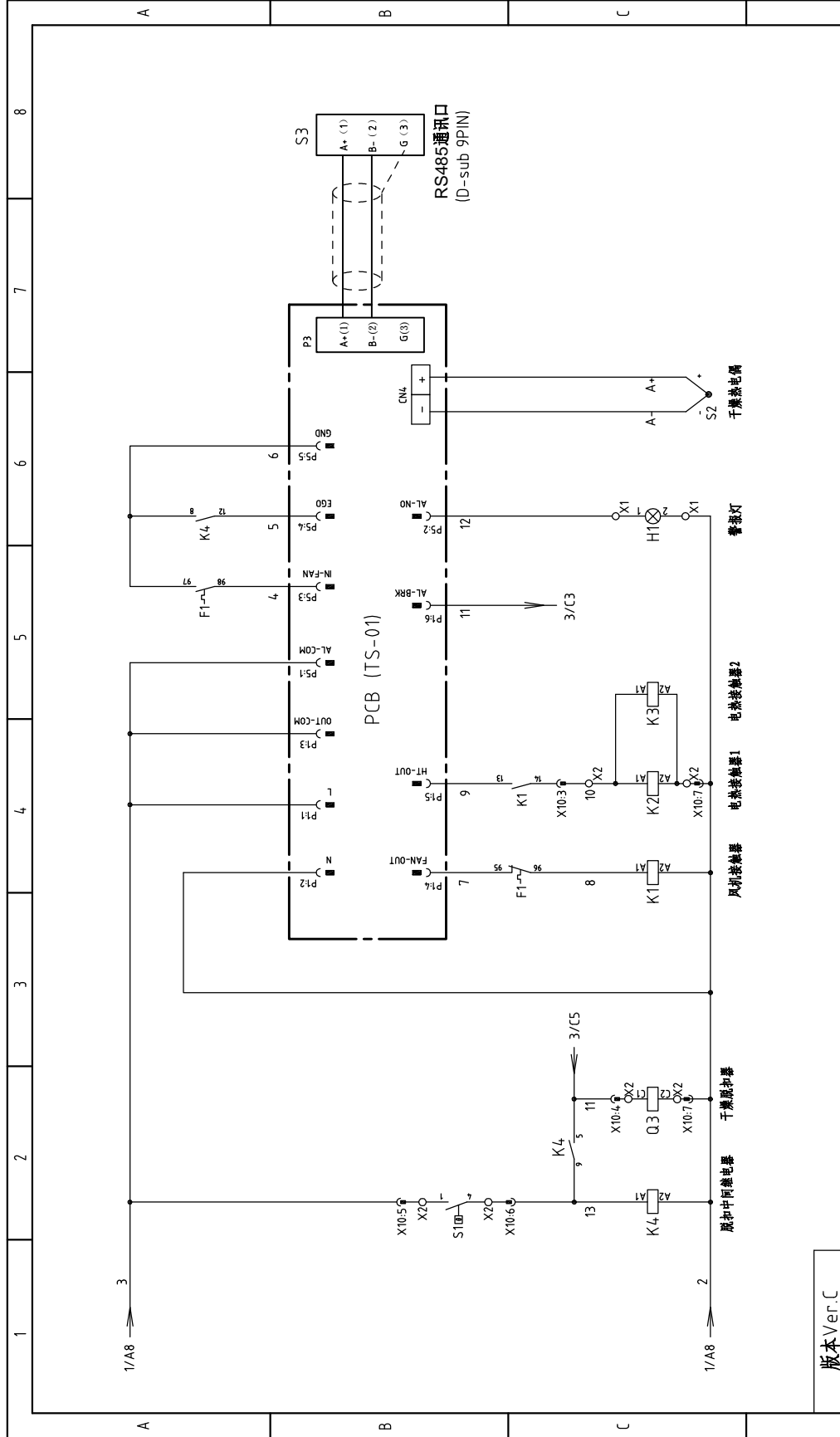

版本 Ver.C

制图	F	标题	SHD-1500U/2000U		图号	SHD-1500U/2000U-CE-230V-F-3		比例	第 3 张
设计		版号		控制电路图	标准	CE	共 6 张	机器电压	230V
校对		核准			日期	20170721	机器频率	50Hz	
审核		日期			 信易电热机械股份有限公司 Shini Plastics Technologies, Inc.				
更改后	更改人	日期							

1 2 3 4 5 6 7 8

干燥风机控制箱

电热控制箱

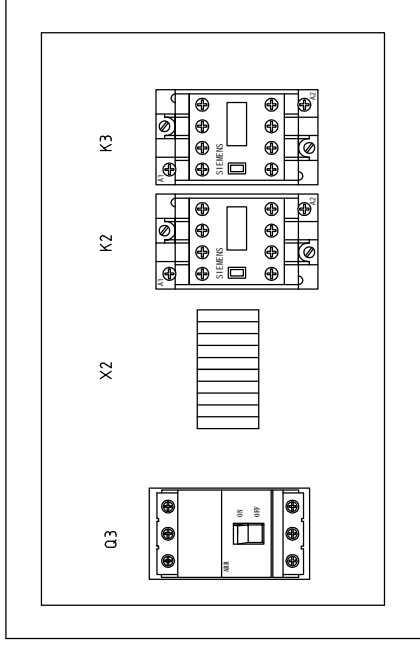
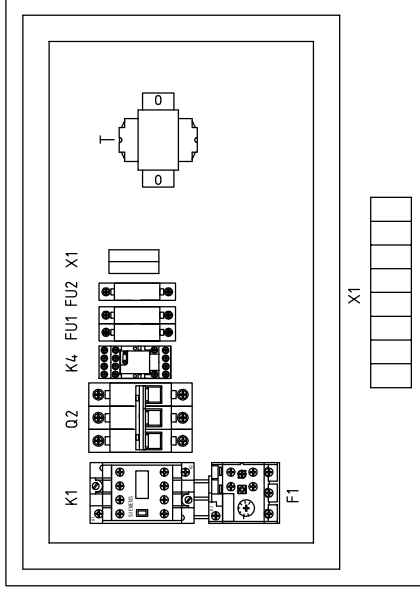

X1

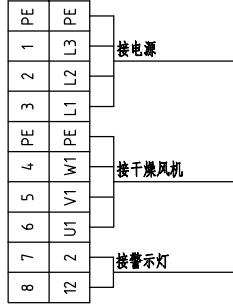

X2

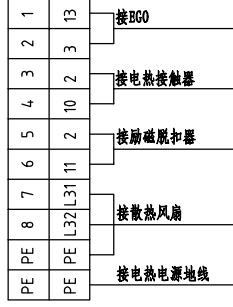

X10

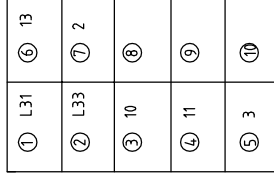

版本 Ver.C

标记	更改前	更改后	更改人	日期
制图				
设计				
校对				
审核				
版号	F			
核准				
日期				20170721

标题	SHD-1500U/2000U 电气布置及接线图	图号	SHD-1500U/2000U-CE-230V-F-4
比例	标准	比例	CE
张数	4	共	6
电压	230V	频率	50Hz
 信易塑料机械股份有限公司 Shini Plastics Technologies, Inc.			

1 2 3 4 5 6 7 8

1	2	3	4	5	6	7	8
序号/NO.	符号/Symbol	名称/Name	制造商/Manufacturer	型号/Type	规格/Specification	数量/Number	物料编号/Material number
1	Q1	主电开关/Main power switch	EATON	P1-25/EA/SVB	25A 3P 690V 50/60Hz	1	YE10125250000
2	Q2	断路器/Circuit-breaker	TECO	BM-63C/302SS	25A 3P 230V 50/60Hz	1	YE40302503000
3	Q3	断路器/Circuit-breaker	ABB	A1A125TMF100/10003PFF	100A 3P 230V 50/60Hz	1	YE41102000000
4		励磁脱扣器/Excitation release	ABB	SOR-C	24VAC	1	YE40243000900
5	K1	交流接触器/Contactor	SIEMENS	3RT6018-1AB01	16A 3P 1NO 24V AC	1	YE00601802500
6	K2 K3	交流接触器/Contactor	SIEMENS	3RT5036-1AC20	50A 3P 24V AC	2	YE00503602600
7	K4	中间继电器/Middle relay	HONEYWELL	GR-2C-AC24V配座PGR-2C-E	24V 50/60Hz	1	YE03022400300
8	F1	热过载继电器/Overload relay	SIEMENS	3RU1116-1KB0	9-12A	1	YE01091200000
9	FU1	熔断器底座/Fuse base	CHINT	RT28-32	2P/32A/500V/10x38	1	YE41032220000
10		熔断器芯/Fuse core	CHINT	10x38 500V/gG型	2A	2	YE46002000100
11	FU2	熔断器/Fuse	YINDA	FS-10	8A 6x30	1	YE41001000000/YE46863000200
12	T	互感器/Transformer	BAIYUN	--	IN=230V OUT=24V 180VA	1	YE70023005600
13	PCB	继电器控制板/PCB	YUYUN	TS-01(24VAC)(含通讯)	24V 50/60Hz	1	YE80012400400
14		控制盒SSMD(SMD-400-C-02)材質ABS+PC(30%)				1	YR40400200000
15		灯罩(圓型SIC-015)/灯罩防尘蓋圓44.8mm*13.6mm*1mm				1	YR90441300000/YR90044800000
16		控制面版SBD-80U-A-41 105.5*84.5mm特性要求 > 65W/顯示屏压板SBD-80U-A-43(88*53 ± 0.3*1.0) 0版				1	YR01804100000/YR90000000300
17	S1	温度保护器/Temperature protector	EGO	WR-A-50-300-1000-3	250V 16A	1	----
18	S2	热电阻/Thermocouple	SHINI	K TYPE	--	1	----
19	H1	警报灯/Alarm indicator	SHINI	LED-305(紅)白色	24V AC	1	YE83305100900
20	X1	端子排/Terminal		32A	4.0mm ²	6	YE60000403200
21					4.0mm ² PE	2	YE60000403500
22					2.5mm ²	2	YE61250040000
23	X2	端子排/Terminal		32A	2.5mm ²	8	YE61250040000
24					2.5mm ² PE	1	YE61253500000
25	X2	端子排/Terminal		--	35mm ² PE	1	YE61353500000

版本Ver.C		注: (1)表示非电控箱内材料	
制图		标题	SHD-1500U/2000U
设计		图号	SHD-1500U/2000U-CE-230V-F-5
校对		电气元件明细表一	
审核		 SHINI 信易塑料机械股份有限公司 Shini Plastics Technologies, Inc.	
日期			
更改后	更改人	比例	CE
更改前	日期	标准	机器电压
			230V
			机器频率
			50Hz

1	2	3	4	5	6	7	8	
序号/NO.	符号/Symbol	名称/Name	制造商/Manufacturer	型号/Type	规格/Specification	数量/Number	物料编号/Material number	备注/Remark
26	X10	重载接头/Heavy duty connector	SIBAS	HE-010-1016A公+母	10P	1	YE60101640000	(1)
27	M1	风机/Blower	--	--	3kW	1	----	(1)
28	EH1	电热器/Heater	SHINI	--	32kW	1	----	(1)
29	S3	通信接口板IS-485 (德Sub-9pin接頭)	--	--	--	1	YE90048501200	
30		外觀S485 (SIL-7000-A-19) 0版	--	--	--	1	YR40048500000	
A								
B								
C								
D								
版本Ver.C								
			制图	版号	标题		图号	比例
			设计	F	SHD-1500U/2000U 电气元件明细表二		SHD-1500U/2000U-CE-230V-F-6	第 6 张
			校对	核 准	SHINI		标准	共 6 张
			日期	日期	信易塑料机械股份有限公司 Shini Plastics Technologies, Inc.		机器电压	230V
			更改后	更改人	SHINI		机器频率	50Hz
			更改前	日期	SHINI			
			日期	20170721				
			2	4	5		6	7
			3	4	5		6	7
			4	4	5		6	7
			5	4	5		6	7
			6	4	5		6	7
			7	4	5		6	7
			8	4	5		6	7
			9	4	5		6	7
			10	4	5		6	7
			11	4	5		6	7
			12	4	5		6	7
			13	4	5		6	7
			14	4	5		6	7
			15	4	5		6	7
			16	4	5		6	7
			17	4	5		6	7
			18	4	5		6	7
			19	4	5		6	7
			20	4	5		6	7
			21	4	5		6	7
			22	4	5		6	7
			23	4	5		6	7
			24	4	5		6	7
			25	4	5		6	7
			26	4	5		6	7
			27	4	5		6	7
			28	4	5		6	7
			29	4	5		6	7
			30	4	5		6	7
			31	4	5		6	7
			32	4	5		6	7
			33	4	5		6	7
			34	4	5		6	7
			35	4	5		6	7
			36	4	5		6	7
			37	4	5		6	7
			38	4	5		6	7
			39	4	5		6	7
			40	4	5		6	7
			41	4	5		6	7
			42	4	5		6	7
			43	4	5		6	7
			44	4	5		6	7
			45	4	5		6	7
			46	4	5		6	7
			47	4	5		6	7
			48	4	5		6	7
			49	4	5		6	7
			50	4	5		6	7

注：(1)表示非电控箱内材料