

机型版本 Ver.D

					制图	版号	H	标题	SGS-6080S	图号	SGS-6080S-CE-400V-H-1	比例	第 1 张
					设计	核准		主电路图				标准	CE 共 11 张
					校对							机器电压	3φ400V
标记	更改前	更改后	更改人	日期	审核	日期	20211215					机器频率	50Hz

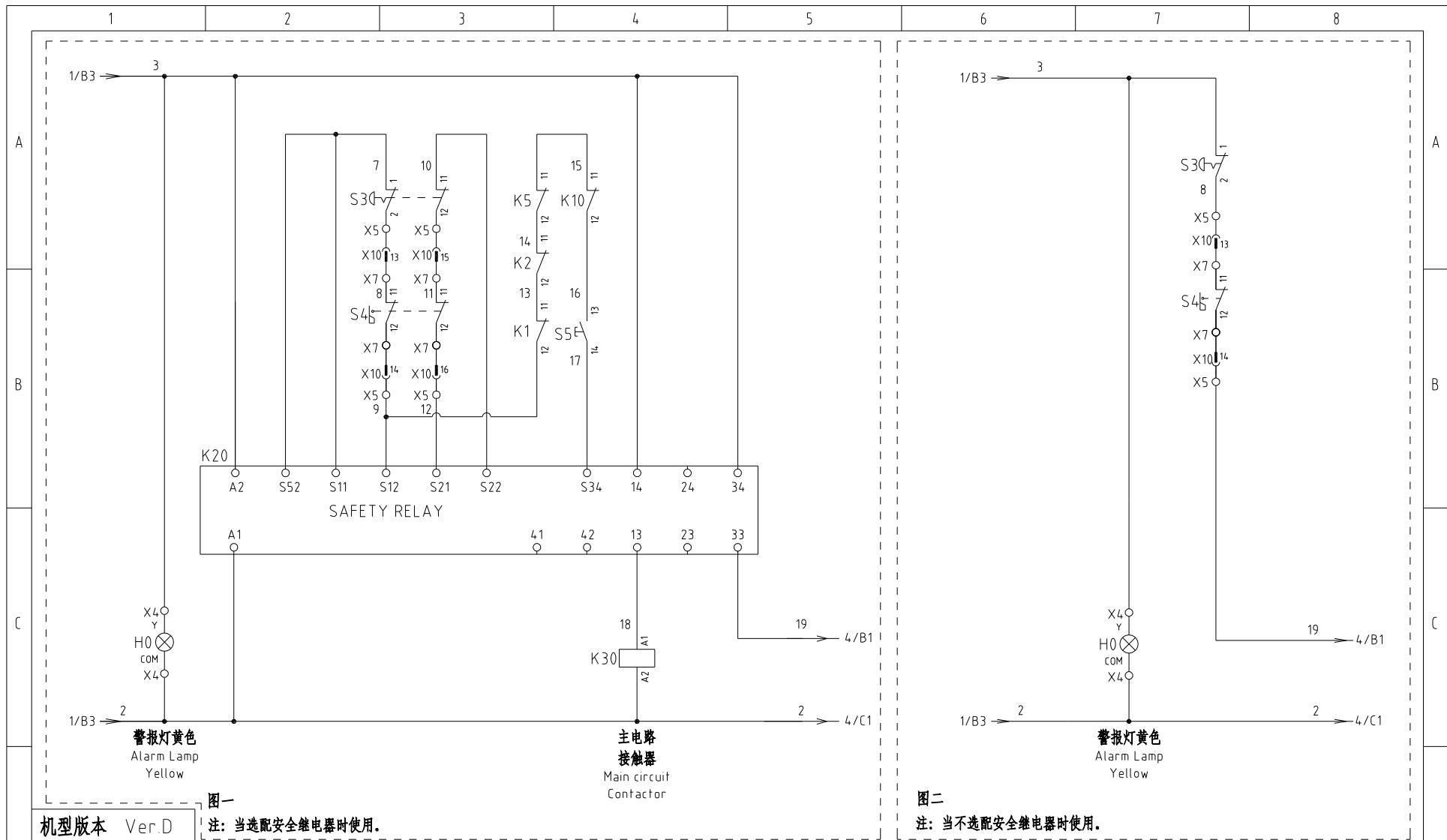



图一

注：当选配安全继电器时使用。

图二

注：当不选配安全继电器时使用。

机型版本 Ver.D

					制图	版号 H		标题	图号		比例	第 2 张
					设计	核准		控制电路图一	SGS-6080S-CE-400V-H-2		标准	共 11 张
					校对			 <b>信易电热机械股份有限公司</b> Shini Plastics Technologies, Inc.	机器电压		3φ400V	
标记	更改前	更改后	更改人	日期	审核	日期	20211215		机器频率		50Hz	

1 2 3 4 5 6 7 8

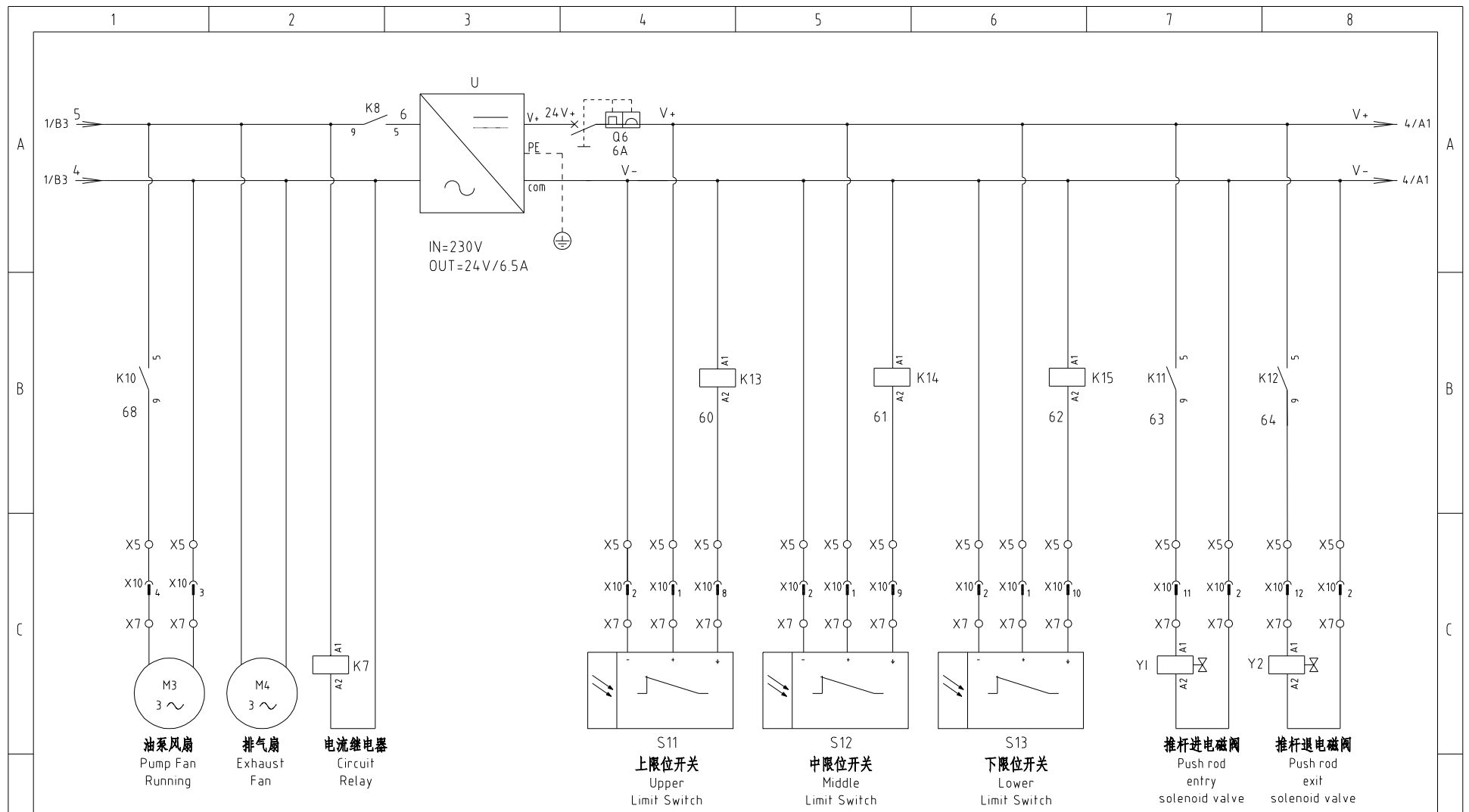

机型版本 Ver.D

D						制图	版号	H	标题	SGS-6080S	图号	SGS-6080S-CE-400V-H-3	比例	第 3 张
						设计	核		控制电路图二			标准	CE	共 11 张
						校对	准		 <b>信易電熱機械股份有限公司</b> <b>Shini Plastics Technologies, Inc.</b>	机器电压	3φ400V			
	标记	更改前	更改后	更改人	日期	审核	日期	20211215		机器频率	50Hz			

1 2 3 4 5 6 7 8

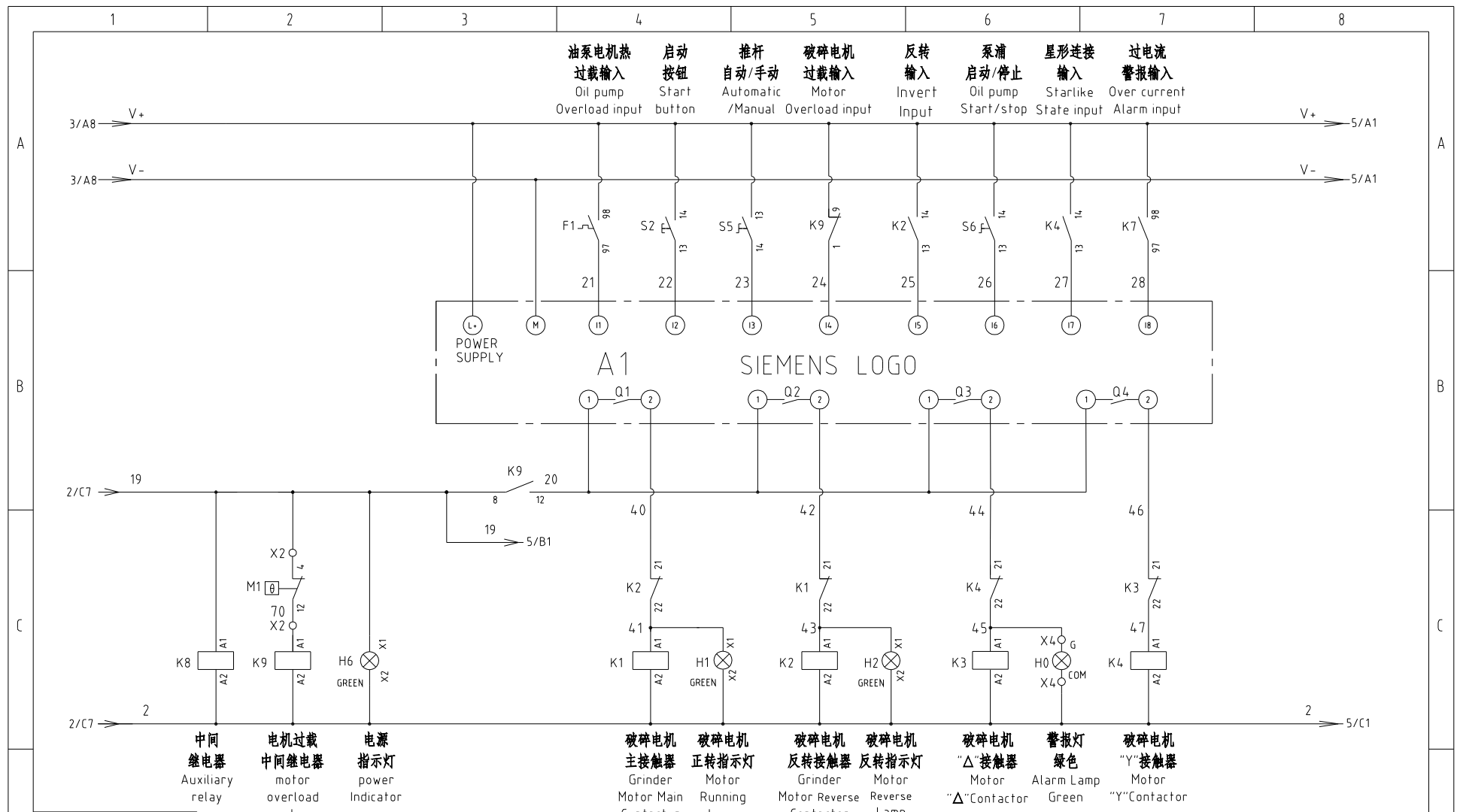

机型版本 Ver.D

					制图	版号	H	标题	SGS-6080S	图号	比例	第 4 张
					设计	核准		控制电路图三	SGS-6080S-CE-400V-H-4	标准	CE	共 11 张
					校对			 <b>信易電熱機械股份有限公司</b> <b>Shini Plastics Technologies, Inc.</b>	机器电压	3φ400V		
标记	更改前	更改后	更改人	日期	审核	日期	20211215		机器频率	50Hz		

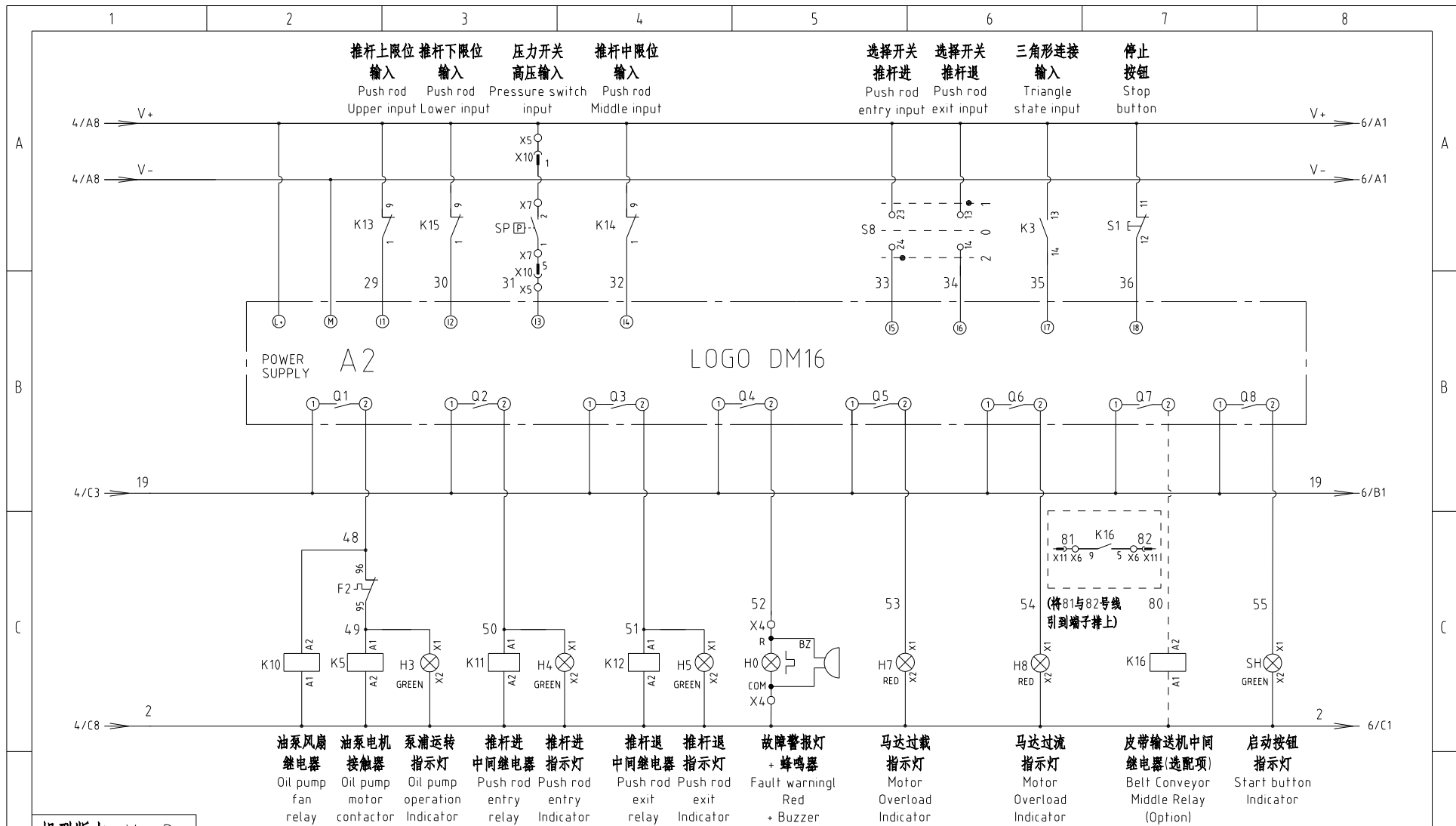

机型版本 Ver.D

					制图	版号	H	标题	SGS-6080S	图号	SGS-6080S-CE-400V-H-5	比例	第 5 张
					设计	核准		控制电路图四				标准	CE 共 11 张
					校对			 <b>信易電熱機械股份有限公司</b> <b>Shini Plastics Technologies, Inc.</b>	机器电压	3φ400V			
标记	更改前	更改后	更改人	日期	审核	日期	20211215		机器频率	50Hz			

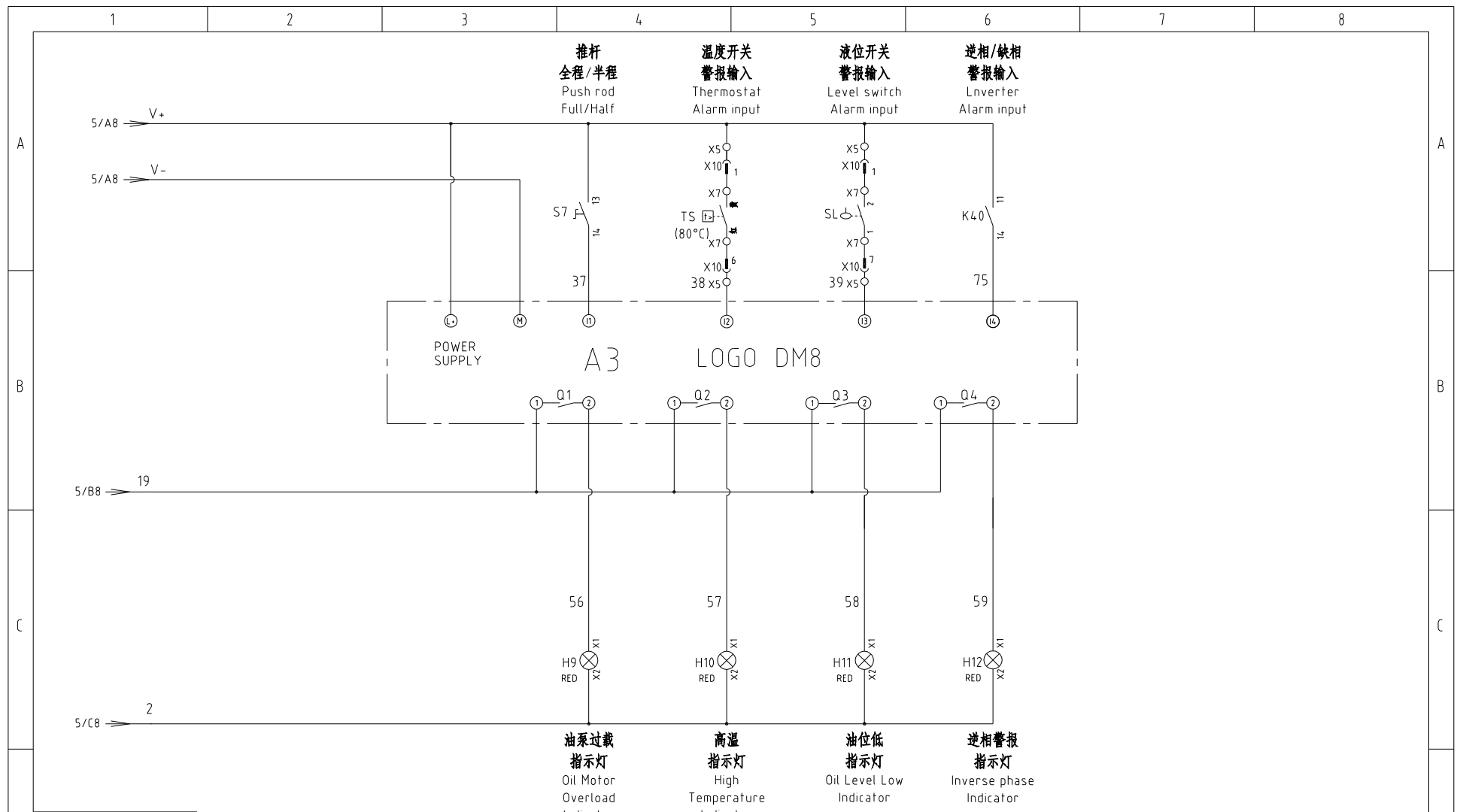

机型版本 Ver.D

					制图	版号	H	标题	SGS-6080S	图号	比例	第 6 张
					设计	核 准		控制电路图五	SGS-6080S-CE-400V-H-6	标准	CE	共 11 张
					校对						日期	20211215
标记	更改前	更改后	更改人	日期	审核	日期	20211215	 <b>信易电热机械股份有限公司</b> <b>Shini Plastics Technologies, Inc.</b>		机器频率	50Hz	

1 2 3 4 5 6 7 8

A

B

C

A

B

C

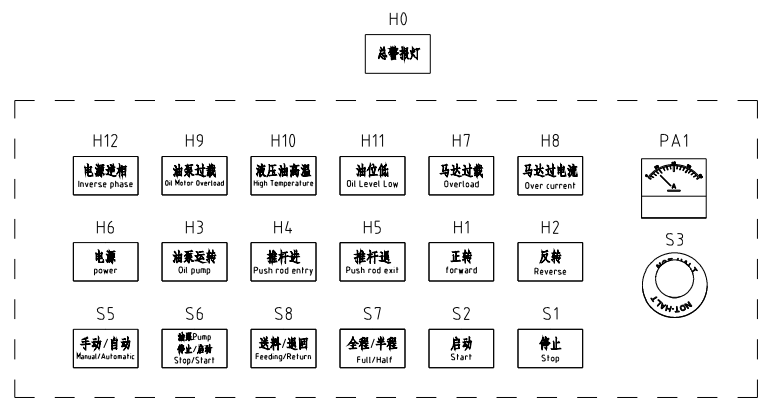

控制面板排布

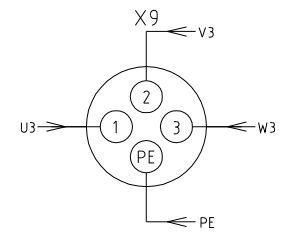

防水接头  
(接X8端子)

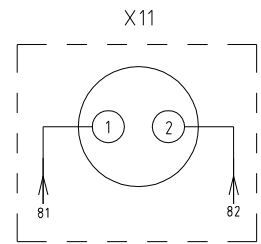

金属接头接线  
接皮带输送机  
(选选项)

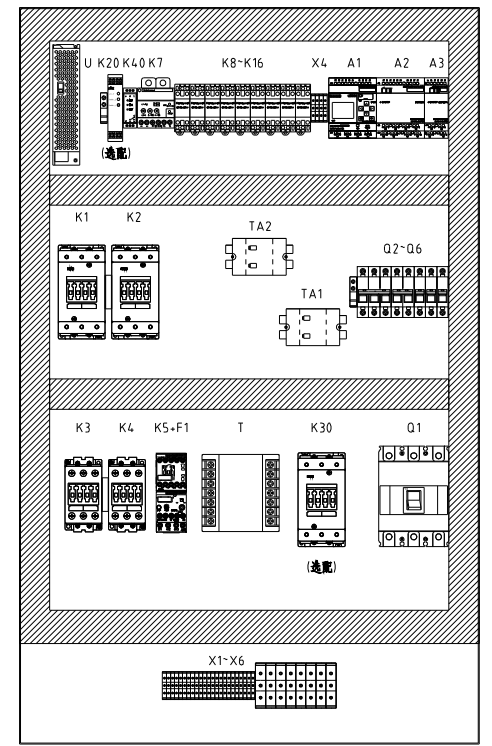
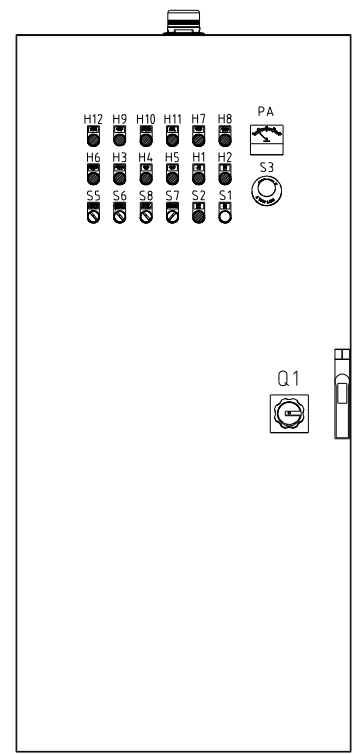

X6

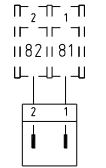

X11 2P 金属接头  
(选选项)

X5

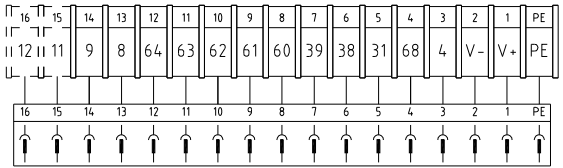

X10 16P 重载接头  
(不选安全继电器时9号改为19号)

X4

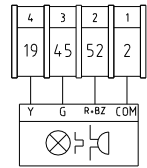

警报灯红黄绿

X3

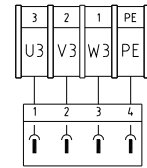

X9 防水接头

X2

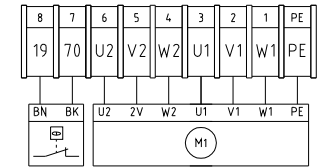

电机热保

X1

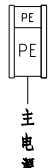

主电源接地

机型版本 Ver.D

					制图		版号	H	标题	SGS-6080S	图号	SGS-6080S-CE-400V-H-7	比例	第 7 张
					设计		核准		电气元件布置图一				标准	CE 共 11 张
					校对				信易电热机械股份有限公司 Shini Plastics Technologies, Inc.				机器电压	3φ400V
标记	更改前	更改后	更改人	日期	审核	日期	20211215				机器频率	50Hz		

1 2 3 4 5 6 7 8

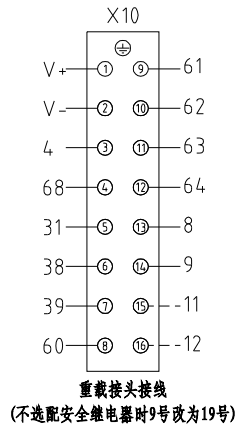

注：16P重载接头定义

脚号	功能	描述
1	DC24V(V+)	直流电源
2	DC24V(V-)	公共端
3	AC230V(零线)	油泵风扇
4	AC230V(火线)	
5	DC24V电源信号	压力开关
6	DC24V电源信号	温度开关
7	DC24V电源信号	液位开关
8	DC24V电源信号	上限位开关
9	DC24V电源信号	中限位开关
10	DC24V电源信号	下限位开关
11	DC24V电源信号	送料电磁阀
12	DC24V电源信号	送料电磁阀
13	AC24V电源信号	安全开关
14	AC24V电源信号	
15	AC24V电源信号	
16	AC24V电源信号	

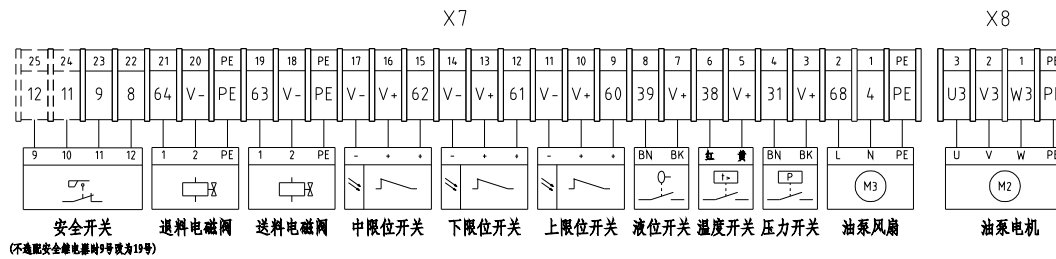
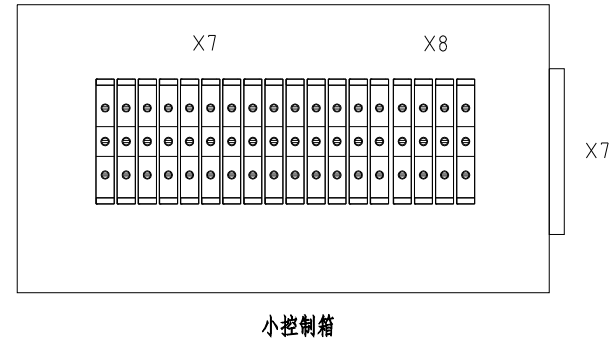

机型版本 Ver.D

					制图	版号	H	标题	SGS-6080S	图号	SGS-6080S-CE-400V-H-8	比例	第 8 张
					设计	核准		电气元件布置图二				标准	CE 共 11 张
					校对			<b>信易電熱機械股份有限公司</b> <b>Shini Plastics Technologies, Inc.</b>				机器电压	3Φ400V
标记	更改前	更改后	更改人	日期	审核	日期	20211215						机器频率

1 2 3 4 5 6 7 8



1		2		3		4		5		6		7		8	
序号/NO	符号/Symbol	名称/Name		制造商/Manufacturer		型号/Type		规格/Specification		数量/Number	物料编号/Material number		备注/Remark		
1	Q1	门连锁断路器/Gate circuit breaker		ABB		A2B250TMF160		160A		1	YE41161500000				
2	Q2	断路器/Circuit breaker		TECO		BM-63C		25A		1	YE40302503000				
3	Q3	断路器/Circuit breaker		TECO		BM-63C/2006S		6A 2P		1	YE40200600000				
4	Q4	断路器/Circuit breaker		TECO		BM-63C/1010S		10A 1P		1	YE40101000100				
5	Q5	断路器/Circuit breaker		TECO		BM-63C/1003S		3A 1P		1	YE40100203000				
6	Q6	断路器/Circuit breaker		TECO		BM-63C/1006S		6A 1P		1	YE40100600100				
7	K1,K2	接触器/Contactor		SIEMENS		3RT5046-1AC20		24 VAC 50/60Hz		2	YE00504602600				
8	K3,K4	接触器/Contactor		SIEMENS		3RT5036-1AC20		24 VAC 50/60Hz		2	YE00503602600				
9		辅助触点/Auxiliary contact terminal		SIEMENS		3RH5921-1CA01		1NC		4	YE00592110100				
10		辅助触点/Auxiliary contact terminal		SIEMENS		3RH5921-1CA10		1NO		3	YE00592110000				
11		侧装机械联锁/Mechanical interlocking		SIEMENS		3RA1924-2B		S2/S3		2	YE00319200000				
12		接触器联锁连接夹/Connecting clip		SIEMENS		3RA1932-2D		S2/S3/S6		4	YE90193201300				
13	K5	接触器/Contactor		SIEMENS		3RT6017-1AB02		24 VAC 50/60Hz		1	YE00601702600				
14	K7	电流继电器/Current relay		Telemecanique		LT4706M7A		0.5~6A/220VAC		1	YE04470600600				
15	K8~K12	中间继电器/Middle relay		Honeywell		GR-2C-AC24V		24 VAC		5	YE03022400300				
16	K13~K15	中间继电器/Middle relay		WEIDMULLER		DRM270024LT		DC24V		3	YE03272400000				
17	K16	中间继电器/Middle relay		Honeywell		GR-2C-AC24V		24 VAC		1	YE03022400300		(3)		
18	K20	安全继电器/Safety relay		PILZ		PNOZ×2.8P		24 V AC/DC		1	YE04023000000		(2)		
19	K30	接触器/Contactor		SIEMENS		3RT5054-1AB36		24 VAC 50/60Hz		1	YE00505400900		(2)		
20	K40	错相继电器/Phase disorder protector		CHAOSHI		ABJ2-12W		380VAC 50/60Hz		1	YE03103800000				
21	F1	热过载继电器/Overload relay		SIEMENS		3RU6116-1HB0		5.5-8A		1	YE01160550000				
22	TA1 TA2	电流互感器/Current mutual inductance		RATTO		RCT-35		150/5A		2	YE04150500000				
23	PA	电流表/Ammeter		SFIM		DH-670		150/5A		1	YE25671500000				
24	T	变压器/Transformer		BAIYUN		IN=400V/415V OUT=24V/230V		350VA/1000MA		1	YE70040007900				
25	U	直流电源/DC Power		MEAN WELL		HRP-150-24		24V3.2A		1	YE71246500000				
机型版本 Ver.D		注: (1)表示非电控箱内材料; (2)表示安全继电器选配件; (3)表示皮带输送机选配件.													
				制图		版号 H		标题 SGS-6080S		图号		比例		第 9 张	
				设计		核 准		电气元件明细表一		SGS-6080S-CE-400V-H-9		标准 CE		共 11 张	
				校对				 <b>信易电热机械股份有限公司</b> <b>Shini Plastics Technologies, Inc.</b>		机器电压		3φ400V			
标记		更改前		更改后		更改人				日期		机器频率		50Hz	
1		2		3		4		5		6		7		8	

1		2		3		4		5		6		7		8		
序号/NO	符号/Symbol	名称/Name		制造商/Manufacturer		型号/Type		规格/Specification		数量/Number	物料编号/Material number		备注/Remark			
A	26	A1	LOGO 主机模块/Host module		SIEMENS		LOGO! 24RCE(带显示)		24V AC/DC		1	YE80105200000				
	27	A2	LOGO 扩展模块/Extension module		SIEMENS		LOGO! DM16 24R		6ED1055-1NB10-0BA2		1	YE81105500100				
	28	A3	LOGO 扩展模块/Extension module		SIEMENS		LOGO! DM8 24R		6ED1055-1HB00-0BA2		1	YE81105500000				
	29	H0	三色警报灯/ Alarm Indicate lamp		SHINI		红绿黄优先顺序+蜂鸣器		24VAC		1	BL90002401520		(1)		
	30	H1~ H6	绿色指示灯/ Indicate lamp		ABB		CL2-502G		24VAC		6	YE83050200100		(1)		
	31	H7~ H12	红色指示灯/ Indicate lamp		ABB		CL2-502R		24VAC		6	YE83250200400		(1)		
	32	S1	停止按钮开关/Stop button		SCHNEIDER		XB2BA22C		400VAC		1	YE11222000000		(1)		
B	33	S2(SH)	启动按钮开关/Start button		SCHNEIDER		XB2BW33B1C		24VAC/DC		1	YE11233100000		(1)		
	34		按钮辅助触点/Auxiliary contact		SCHNEIDER		ZB2BE101C		1NO		1	YE00210103100		(1)		
	35		按钮辅助触点/Auxiliary contact		SCHNEIDER		ZB2BE101C		1NO		1	YE00210103100				
	36	S3	急停按钮/Emergency stop button		SCHNEIDER		XB2BS542C		400VAC		1	YE11254200000		(1)		
	37		按钮辅助触点/Auxiliary contact		SCHNEIDER		ZB2BE102C		1NC		1	YE00210203100		(1)(2)		
	38		急停标牌/Emergency stop sign		SCHNEIDER		ZB2BY9330C		黄底黑字		1	YE90293300000		(1)		
	39	S4	安全开关/Safety switch		TEND		TZ-9212		AC-16		1	YE16921200000		(1)(2)		
40	S5 S6 S7	选择开关/Choice switch		ABB		C2SS2-10B-10		400V/5A		3	YE12210100000		(1)			
41	S8	选择开关/Choice switch		ABB		C3SS1-10B-20		400V/5A		1	YE12102000000		(1)			
42	S11 S12 S13	限位开关/Limit switch		SONON		SN12E06BPA		DC24V NPN		3	YE14126000000		(1)			
C	43	X1	端子排/Terminal board		Honeywell		GK35PE		35mm <sup>2</sup> PE		1	YE60003503500				
	44	X2	端子排/Terminal board		Honeywell		GK16		16mm <sup>2</sup>		6	YE60001603200				
	45				Honeywell		GK16PE		16mm <sup>2</sup> PE		1	YE60001603500				
	46				Honeywell		SK2.5		2.5mm <sup>2</sup>		2	YE60002503200				
	47	X3	端子排/Terminal board		Honeywell		GK2.5PE		2.5mm <sup>2</sup> PE		1	YE60002503400				
	48				Honeywell		SK2.5		2.5mm <sup>2</sup>		3	YE60002503200				
	49	X4	端子排/Terminal board		Honeywell		SK2.5		2.5mm <sup>2</sup>		4	YE60002503200				
50	X5	端子排/Terminal board		Honeywell		SK2.5		2.5mm <sup>2</sup>		16	YE60002503200					
机型版本 Ver.D		注: (1)表示非电控箱内材料; (2)表示安全继电器选配件; (3)表示皮带输送机选配件.														
D					制图		版号 H		标题 SGS-6080S		图号		比例		第 10 张	
					设计		核 准		电气元件明细表二		SGS-6080S-CE-400V-H-10		标准 CE		共 11 张	
					校对				 <b>信易电热机械股份有限公司</b> <b>Shini Plastics Technologies, Inc.</b>		机器电压		3Φ400V			
	标记		更改前		更改后		更改人				日期		机器频率		50Hz	
1		2		3		4		5		6		7		8		



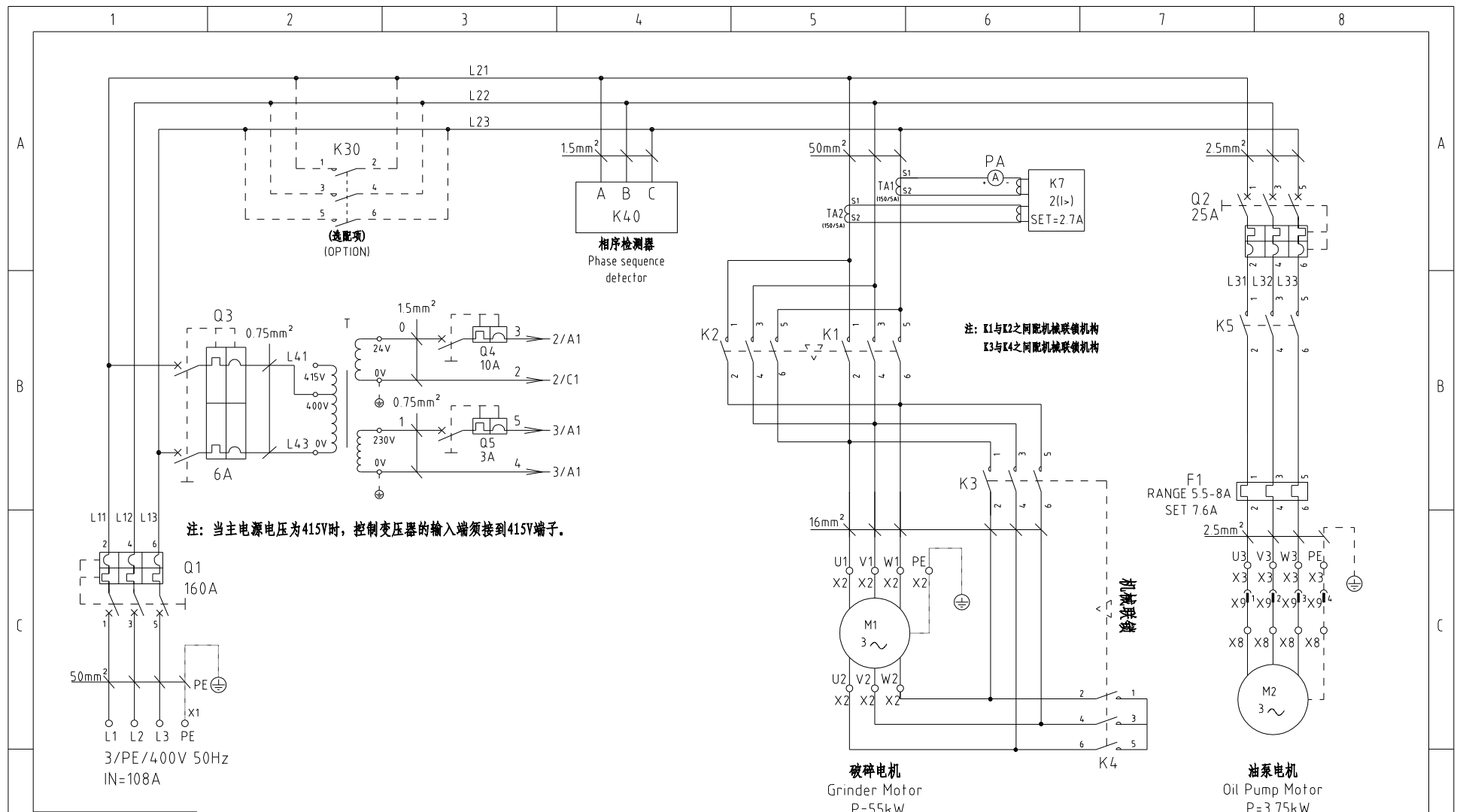

注：当主电源电压为415V时，控制变压器的输入端须接到415V端子。

注：K1与K2之间配机械联锁机构  
K3与K4之间配机械联锁机构

机型版本 Ver.D

					制图	版号	G	标题	SGS-75120S	图号	SGS-75120S-CE-400V-G-1	比例	第 1 张
					设计	核准		主电路图				标准	CE 共 11 张
					校对							机器电压	3φ400V
标记	更改前	更改后	更改人	日期	审核	日期	20211215					机器频率	50Hz



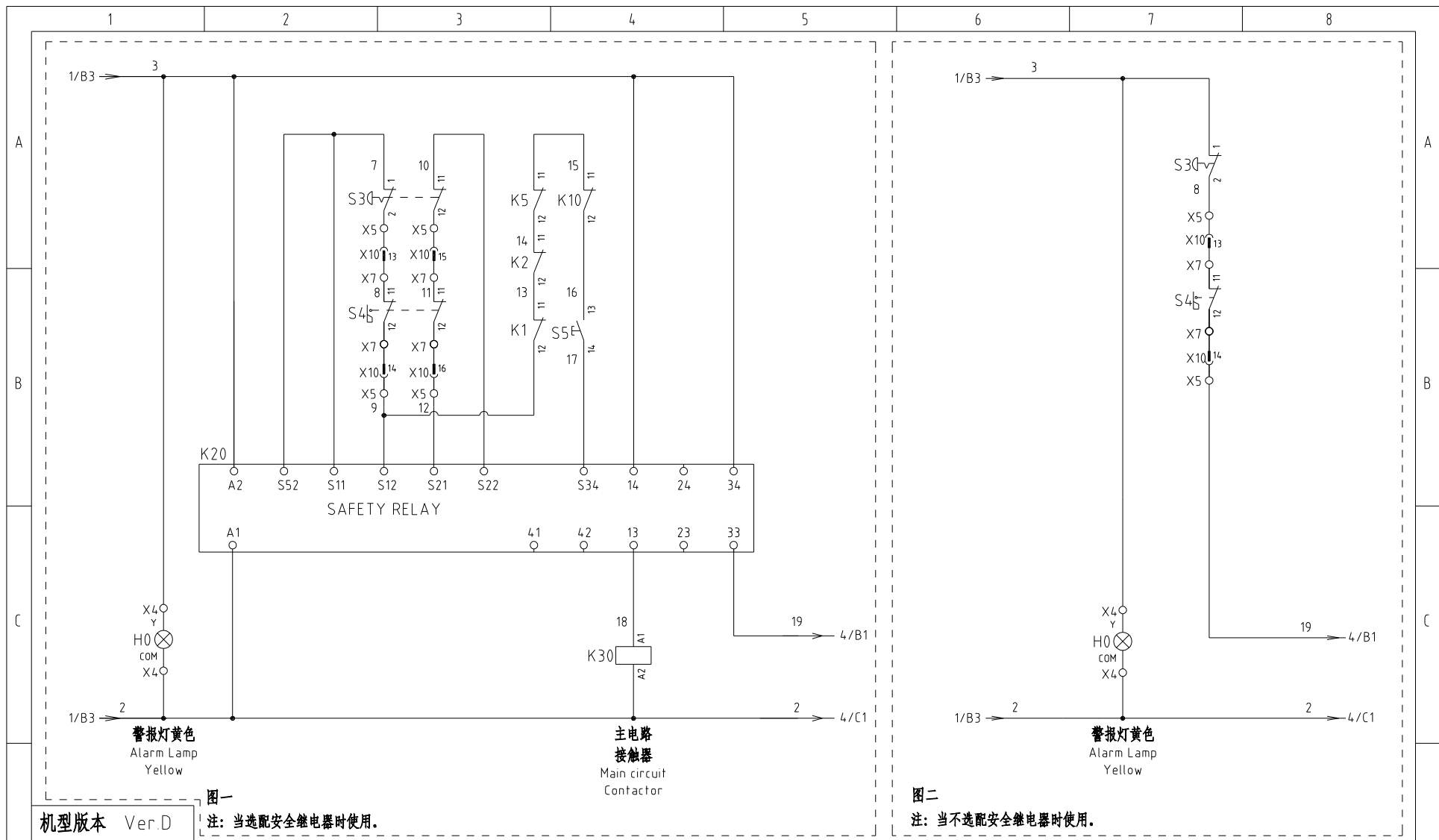

机型版本 Ver.D

注：当选配安全继电器时使用。

					制图	版号		G	标题		SGS-75120S	图号	SGS-75120S-CE-400V-G-2	比例	第 2 张
					设计	核准			控制电路图一			标准	CE	共 11 张	
					校对				 信易电热机械股份有限公司 Shini Plastics Technologies, Inc.		机器电压		3Φ400V		
标记	更改前	更改后	更改人	日期	审核	日期	20211215	机器频率			50Hz				

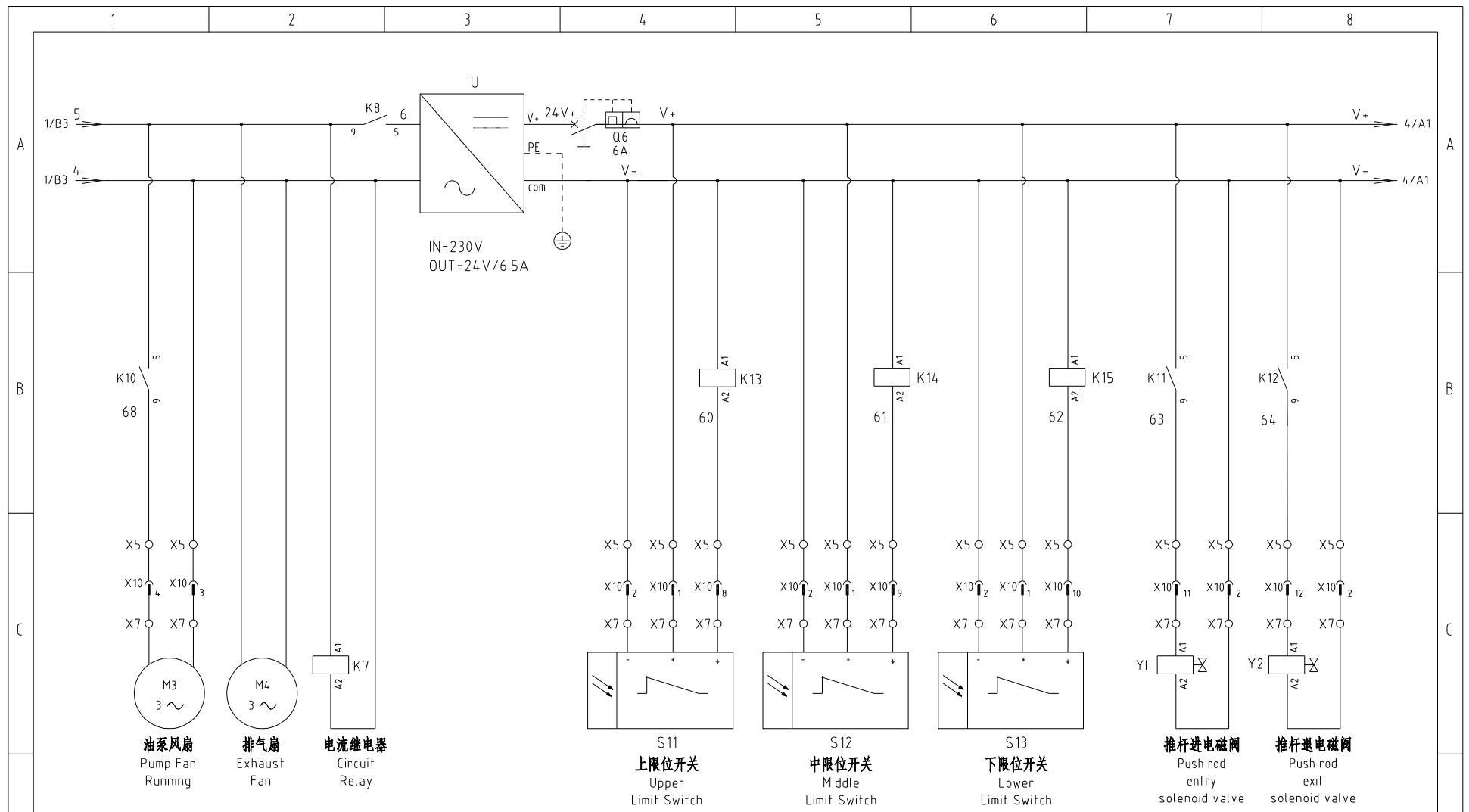

机型版本 Ver.D

					制图	版号	G	标题	SGS-75120S	图号	SGS-75120S-CE-400V-G-3	比例	第 3 张
					设计	核		控制电路图二		标准	CE	共 11 张	
					校对	准		 <b>信易電熱機械股份有限公司</b> <b>Shini Plastics Technologies, Inc.</b>	机器电压	3φ400V			
标记	更改前	更改后	更改人	日期	审核	日期	20211215		机器频率	50Hz			

1 2 3 4 5 6 7 8

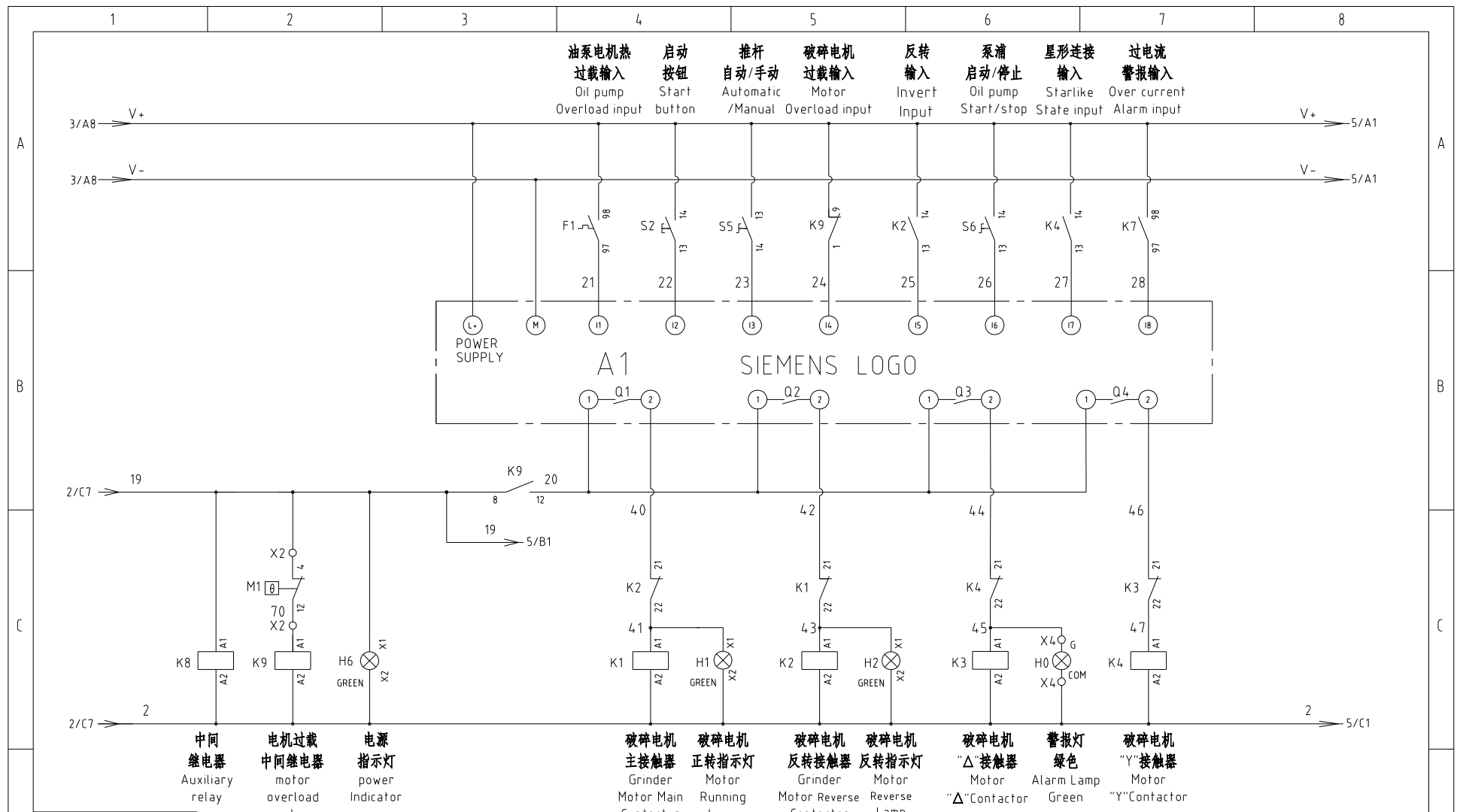

机型版本 Ver.D

					制图	版号	G	标题	SGS-75120S	图号	比例	第 4 张
					设计	核		控制电路图三	SGS-75120S-CE-400V-G-4	标准	CE	共 11 张
					校对	准		 <b>信易電熱機械股份有限公司</b> <b>Shini Plastics Technologies, Inc.</b>	机器电压	3φ400V		
标记	更改前	更改后	更改人	日期	审核	日期	20211215		机器频率	50Hz		

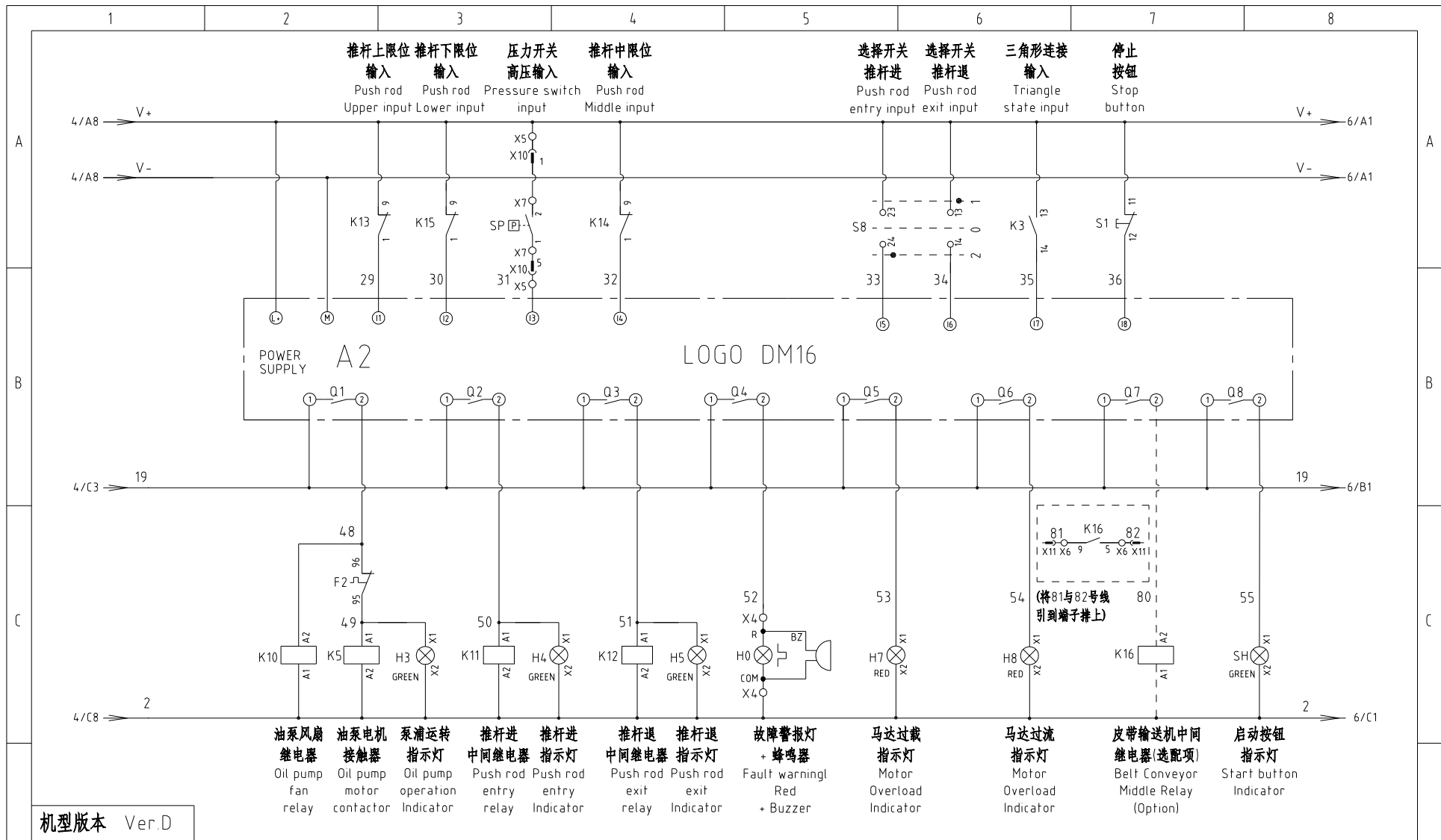

机型版本 Ver.D

					制图	版号	G	标题	SGS-75120S	图号	比例	第 5 张
					设计	核		控制电路图四	SGS-75120S-CE-400V-G-5	标准	CE	共 11 张
					校对	准		 <b>信易电热机械股份有限公司</b> <b>Shini Plastics Technologies, Inc.</b>	机器电压	3φ400V		
标记	更改前	更改后	更改人	日期	审核	日期	20211215		机器频率	50Hz		



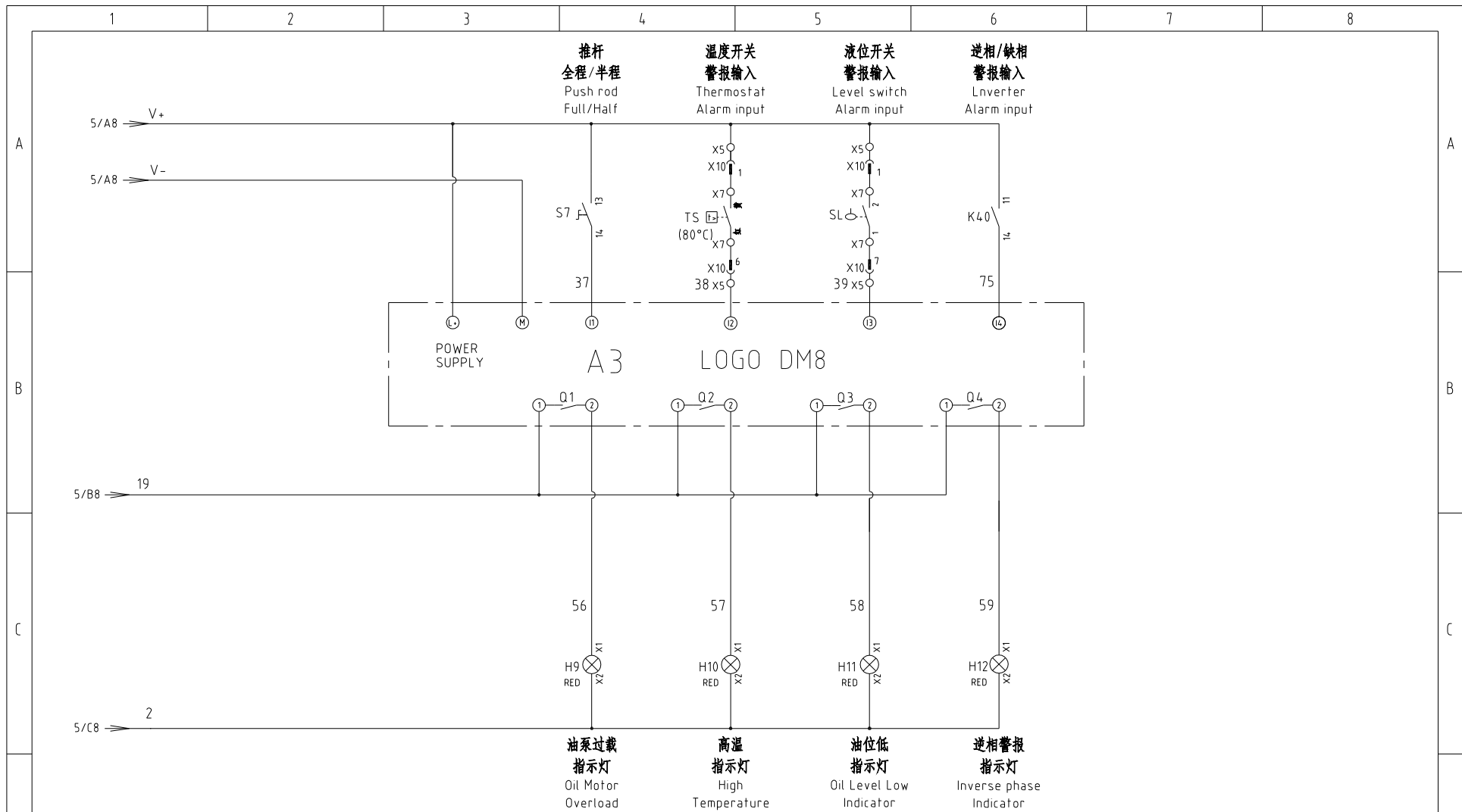

机型版本 Ver.D

					制图	版号	G	标题	SGS-75120S	图号	SGS-75120S-CE-400V-G-6	比例	第 6 张
					设计	核		控制电路图五		标准	CE	共 11 张	
					校对	准		 <b>信易電熱機械股份有限公司</b> <b>Shini Plastics Technologies, Inc.</b>	机器电压	3φ400V			
标记	更改前	更改后	更改人	日期	审核	日期	20211215		机器频率	50Hz			

1 2 3 4 5 6 7 8

A

B

C

A

B

C

H0

总警报灯

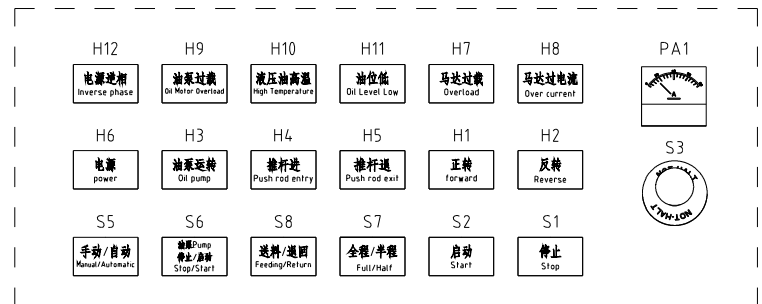

控制面板排布

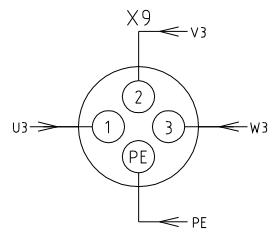

防水接头  
(接X8端子)

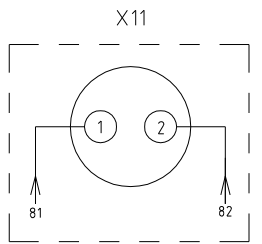

金属接头接线  
接皮带输送机  
(选配项)

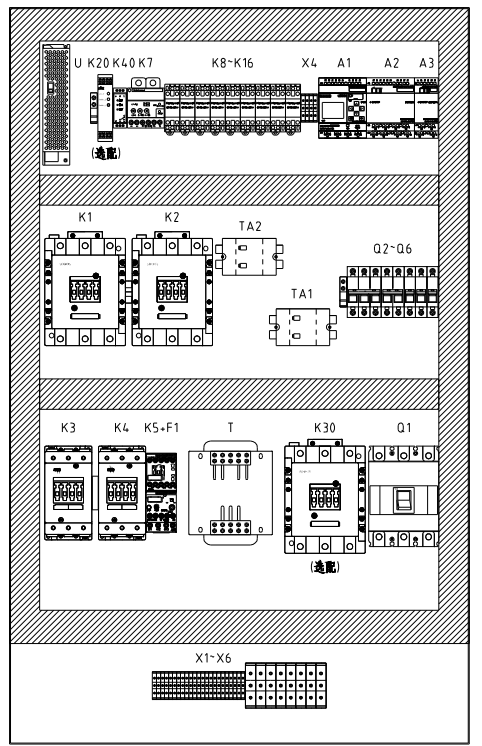
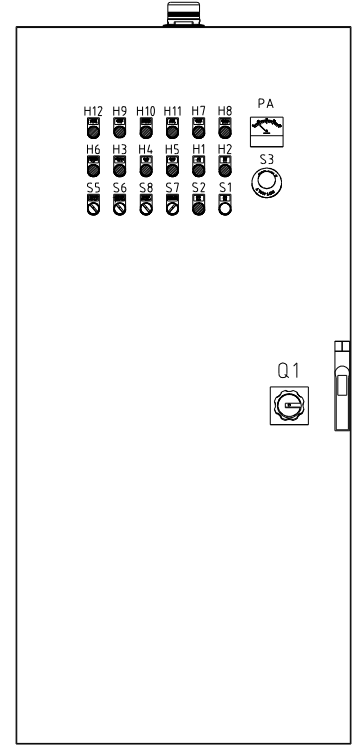

X6

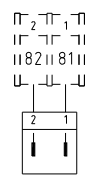

X11 2P 金属接头  
(选配项)

X5

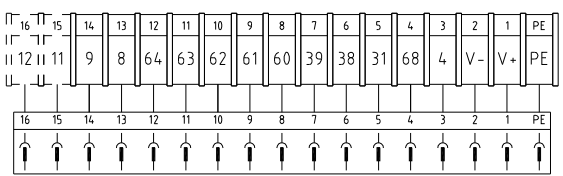

X10 16P 重载接头  
(不选配安全继电器时9号改为19号)

X4

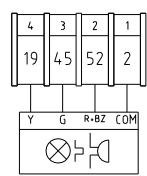

警报灯红黄绿

X3

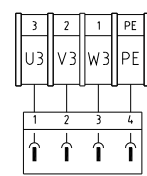

X9 防水接头

X2

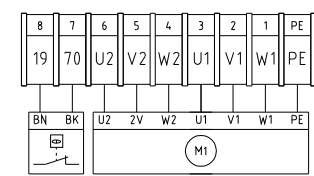

电机热保

X1



主电源接地

机型版本 Ver.D

					制图	版号	G	标题	SGS-75120S	图号	SGS-75120S-CE-400V-G-7	比例	第 7 张
					设计	核准		电气元件布置图一				标准	CE 共 11 张
					校对							机器电压	3φ400V
标记	更改前	更改后	更改人	日期	审核	日期	20211215					机器频率	50Hz



信易电热机械股份有限公司  
Shini Plastics Technologies, Inc.

1 2 3 4 5 6 7 8

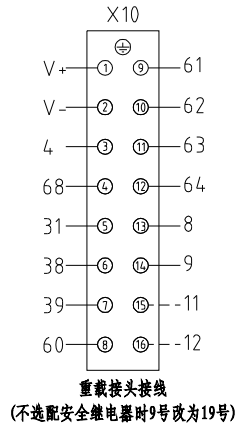

注：16P重载接头定义

脚号	功能	描述
1	DC24V(V+)	直流电源
2	DC24V(V-)	公共端
3	AC230V(零线)	油泵风扇
4	AC230V(火线)	
5	DC24V电源信号	压力开关
6	DC24V电源信号	温度开关
7	DC24V电源信号	液位开关
8	DC24V电源信号	上限位开关
9	DC24V电源信号	中限位开关
10	DC24V电源信号	下限位开关
11	DC24V电源信号	送料电磁阀
12	DC24V电源信号	送料电磁阀
13	AC24V电源信号	安全开关
14	AC24V电源信号	
15	AC24V电源信号	
16	AC24V电源信号	

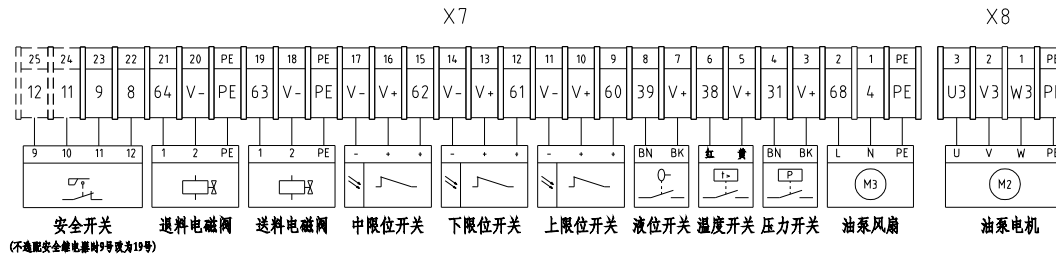
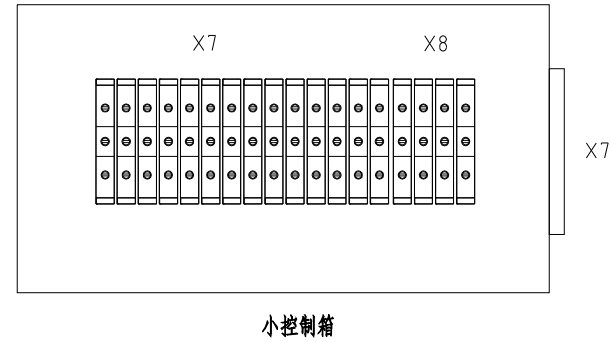

机型版本 Ver.D

					制图	版号	G	标题	SGS-75120S	图号	SGS-75120S-CE-400V-G-8	比例	第 8 张
					设计	核		电气元件布置图二				标准	CE 共 11 张
					校对	准		信易电热机械股份有限公司 Shini Plastics Technologies, Inc.				机器电压	3φ400V
标记	更改前	更改后	更改人	日期	审核	日期	20211215						机器频率

1		2		3		4		5		6		7		8		
序号/NO	符号/Symbol	名称/Name		制造商/Manufacturer		型号/Type		规格/Specification		数量/Number	物料编号/Material number		备注/Remark			
A	1	Q1	门连锁断路器/Gate circuit breaker		ABB		A2B250TMF160		160A		1	YE41161500000				
	2	Q2	断路器/Circuit breaker		TECO		BM-63C		25A		1	YE40302503000				
	3	Q3	断路器/Circuit breaker		TECO		BM-63C/2006S		6A 2P		1	YE40200600000				
	4	Q4	断路器/Circuit breaker		TECO		BM-63C/1010S		10A 1P		1	YE40101000100				
	5	Q5	断路器/Circuit breaker		TECO		BM-63C/1003S		3A 1P		1	YE40100203000				
	6	Q6	断路器/Circuit breaker		TECO		BM-63C/1006S		6A 1P		1	YE40100600100				
	7	K1,K2	接触器/Contactor		SIEMENS		3RT5055-6AB36		24 VAC 50/60Hz		2	YE00505600100				
B	8	K3	接触器/Contactor		SIEMENS		3RT5045-1AC20		24 VAC 50/60Hz		1	YE00504502600				
	9	K4	接触器/Contactor		SIEMENS		3RT5044-1AC20		24 VAC 50/60Hz		1	YE00504402600				
	10		辅助触点/Auxiliary contact terminal		SIEMENS		3RH5921-1CA01		1NC		4	YE00592110100				
	11		辅助触点/Auxiliary contact terminal		SIEMENS		3RH5921-1CA10		1NO		3	YE00592110000				
	12		侧装机械联锁/Mechanical interlocking		SIEMENS		3RA1924-2B		S2/S3		1	YE00319200000				
	13		侧装机械联锁/Mechanical interlocking		SIEMENS		3RA1954-2A		S6		1	YE90195401300				
	14		接触器联锁连接夹/Connecting clip		SIEMENS		3RA1932-2D		S2/S3/S6		4	YE90193201300				
C	15	K5	接触器/Contactor		SIEMENS		3RT6017-1AB02		24 VAC 50/60Hz		1	YE00601702600				
	16	K6,K7	电流继电器/Current relay		Telemecanique		LT4706M7A		0.5~6A/220VAC		1	YE04470600600				
	17	K8~K12	中间继电器/Middle relay		Honeywell		GR-2C-AC24V		24 VAC		5	YE03022400300				
	18	K13~K15	中间继电器/Middle relay		WEIDMULLER		DRM270024LT		DC24V		3	YE03272400000				
	19	K16	中间继电器/Middle relay		Honeywell		GR-2C-AC24V		24 VAC		1	YE03022400300		(3)		
	20	K20	安全继电器/Safety relay		PILZ		PNOZ×2 8P		24 V AC/DC		1	YE04023000000		(2)		
	21	K30	接触器/Contactor		SIEMENS		3RT5055-6AB36		24 VAC 50/60Hz		1	YE00505600100		(2)		
	22	K40	错相继电器/Phase disorder protector		CHAOSHI		ABJ2-12W		380VAC 50/60Hz		1	YE03103800000				
	23	F1	热过载继电器/Overload relay		SIEMENS		3RU6116-1HB0		5.5-8A		1	YE01160550000				
	24	TA1 TA2	电流互感器/Current mutual inductance		RATTO		RCT-35		150/5A		2	YE04150500000				
25	PA	电流表/Ammeter		SFIM		DH-670		150/5A		1	YE25671500000					
机型版本 Ver.D 注: (1)表示非电控箱内材料; (2)表示安全继电器选配件; (3)表示皮带输送机选配件.																
D					制图		版号		G		标题		图号		比例	
					设计		核				SGS-75120S		SGS-75120S-CE-400V-G-9		第 9 张	
					校对		准				电气元件明细表一		标准		CE 共 11 张	
	标记		更改前		更改后		更改人		日期		20211215		 <b>信易电热机械股份有限公司</b> <b>Shini Plastics Technologies, Inc.</b>		机器电压 3φ400V 机器频率 50Hz	
1		2		3		4		5		6		7		8		

1		2		3		4		5		6		7		8	
序号/NO	符号/Symbol	名称/Name		制造商/Manufacturer		型号/Type		规格/Specification		数量/Number	物料编号/Material number		备注/Remark		
26	T	变压器/Transfarmer		BAIYUN		IN=400V/415V OUT=24V/230V		350VA/1500MA		1	YE70040008000				
27	U	直流电源/DC Power		MEAN WELL		HRP-150-24		24V3.2A		1	YE71246500000				
A	28	A1	LOGO 主机模块/Host module		SIEMENS		LOGO! 24RCE(带显示)		24V AC/DC		1	YE80105200000		A	
	29	A2	LOGO 扩展模块/Extension module		SIEMENS		LOGO! DM16 24R		6ED1055-1NB10-0BA2		1	YE81105500100			
	30	A3	LOGO 扩展模块/Extension module		SIEMENS		LOGO! DM8 24R		6ED1055-1HB00-0BA2		1	YE81105500000			
	31	H0	三色警报灯/ Alarm Indicate lamp		SHINI		红绿黄优先顺序+蜂鸣器		24VAC		1	BL90002401520		(1)	
	32	H1 ~ H6	绿色指示灯/ Indicate lamp		ABB		CL2-502G		24VAC		6	YE83050200100		(1)	
	33	H7~ H12	红色指示灯/ Indicate lamp		ABB		CL2-502R		24VAC		6	YE83250200400		(1)	
	34	S1	停止按钮开关/Stop button		SCHNEIDER		XB2BA22C		400VAC		1	YE11222000000		(1)	
	35	S2(H)	启动按钮开关/Start button		SCHNEIDER		XB2BW33B1C		24VAC/DC		1	YE11233100000		(1)	
B	36		按钮辅助触点/Auxiliary contact		SCHNEIDER		ZB2BE101C		1NO		1	YE00210103100		(1)	
	37		按钮辅助触点/Auxiliary contact		SCHNEIDER		ZB2BE101C		1NO		1	YE00210103100		(1)(2)	
	38	S3	急停按钮/Emergency stop button		SCHNEIDER		XB2BS542C		400VAC		1	YE11254200000		(1)	
	39		按钮辅助触点/Auxiliary contact		SCHNEIDER		ZB2BE102C		1NC		1	YE00210203100		(1)(2)	
	40		急停标牌/Emergency stop sign		SCHNEIDER		ZB2BY9330C		黄底黑字		1	YE90293300000		(1)	
	41	S4	安全开关/Safety swith		TEND		TZ-9212		AC-16		1	YE16921200000		(1)	
	42	S5 S6 S7	选择开关/Choice switch		ABB		C2SS2-10B-10		400V/5A		3	YE12210100000		(1)	
	43	S8	选择开关/Choice switch		ABB		C3SS1-10B-20		400V/5A		1	YE12102000000		(1)	
C	44	S11 S12 S13	限位开关/Limit switch		SONON		SN12E06BPA		DC24V NPN		3	YE14126000000		(1)	
	45	X1	端子排/Terminal board		Honeywell		GK35PE		35mm <sup>2</sup> PE		1	YE60003503500			
	46	X2	端子排/Terminal board		Honeywell		GK16		16mm <sup>2</sup>		6	YE60001603200			
	47				Honeywell		GK16PE		16mm <sup>2</sup> PE		1	YE60001603500			
	48				Honeywell		SK2.5		2.5mm <sup>2</sup>		2	YE60002503200			
	49	X3	端子排/Terminal board		Honeywell		GK2.5PE		2.5mm <sup>2</sup> PE		1	YE60002503400			
	50				Honeywell		SK2.5		2.5mm <sup>2</sup>		3	YE60002503200			
机型版本 Ver.D		注: (1)表示非电控箱内材料; (2)表示安全继电器选配件; (3)表示皮带输送机选配件.													
D					制图		版号	G	标题	SGS-75120S	图号	SGS-75120S-CE-400V-G-10		比例	第 10 张
					设计		核		电气元件明细表二		标准	CE	共 11 张		
					校对		准		 <b>信易电热机械股份有限公司</b> <b>Shini Plastics Technologies, Inc.</b>	机器电压	3φ400V				
	标记	更改前	更改后	更改人	日期	审核	日期	20211215		机器频率	50Hz				
	1	2	3	4	5	6	7	8							

