

					制图	版号	A	标题	SIC-5A-EB 主电路图	图号	SIC-5A-EB-GB-A-1	比例	第 1 张
					设计	核						标准	共 5 张
					校对	准						机器电压	3/N/PE/400V
标记	更改前	更改后	更改人	日期	审核	日期	20210615	 信易電熱機械股份有限公司 Shini Plastics Technologies, Inc.	机器频率	50Hz			

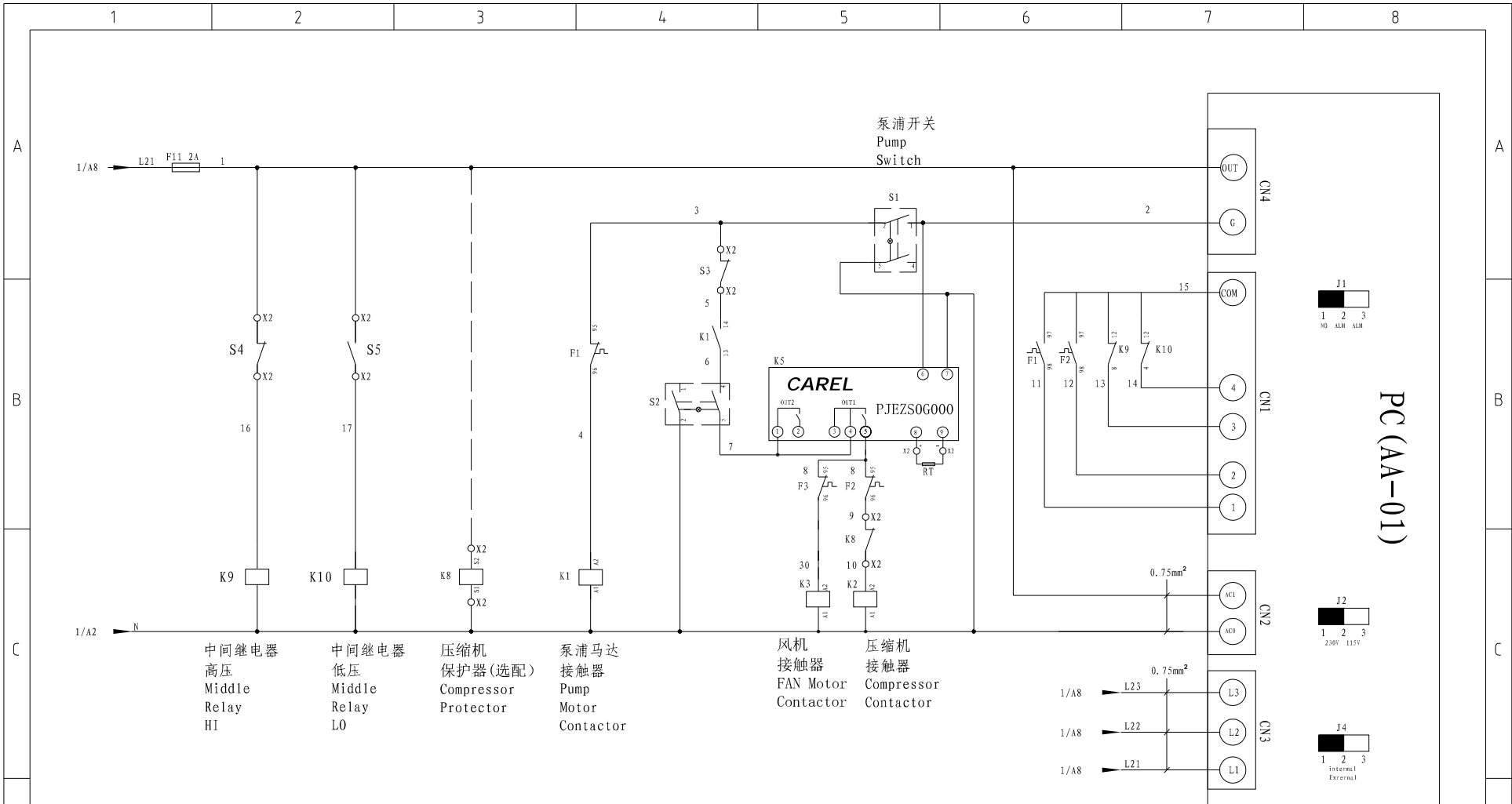

注：压缩机保护器为选配项，如未连接压缩机保护器  
请将9、10短接

					制图	版号	A	标题	SIC-5A-EB 控制电路图	图号	SIC-5A-EB-GB-B-2	比例	第 2 张
					设计	核准						标准	GB 共 4 张
					校对	审核						机器电压	3/N/PE/400V
标记	更改前	更改后	更改人	日期	审核	日期	20210615	信易電熱機械股份有限公司 Shini Plastics Technologies, Inc.				机器频率	50Hz

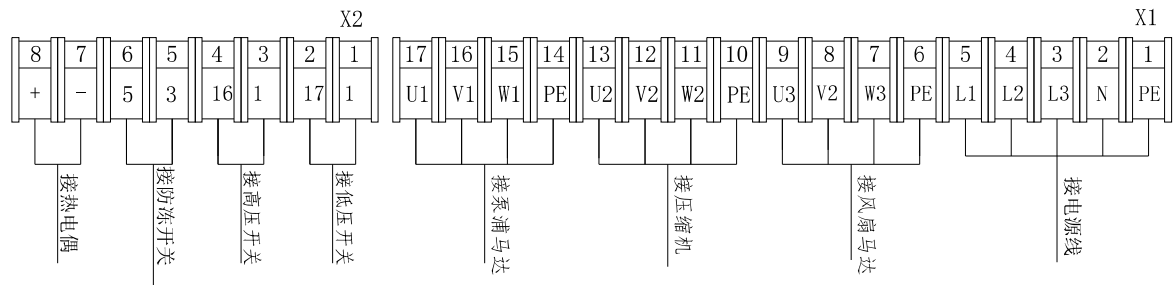
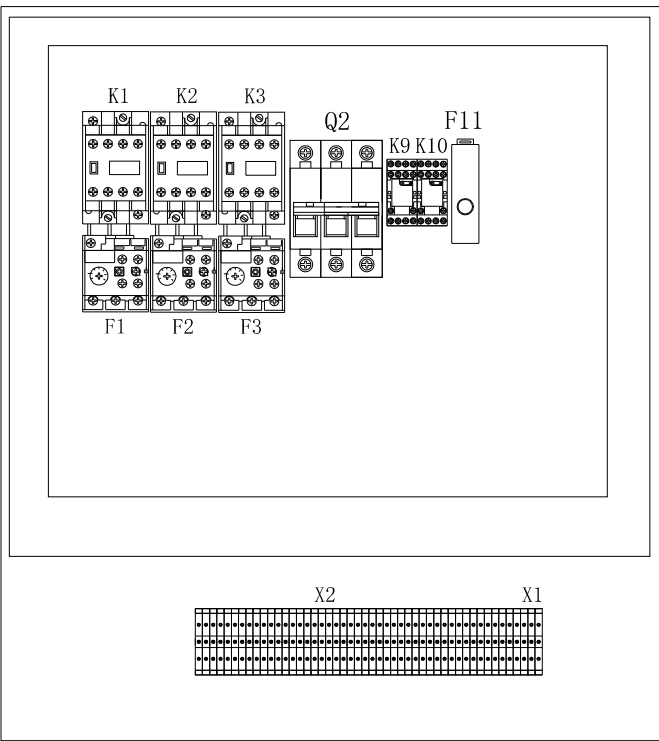
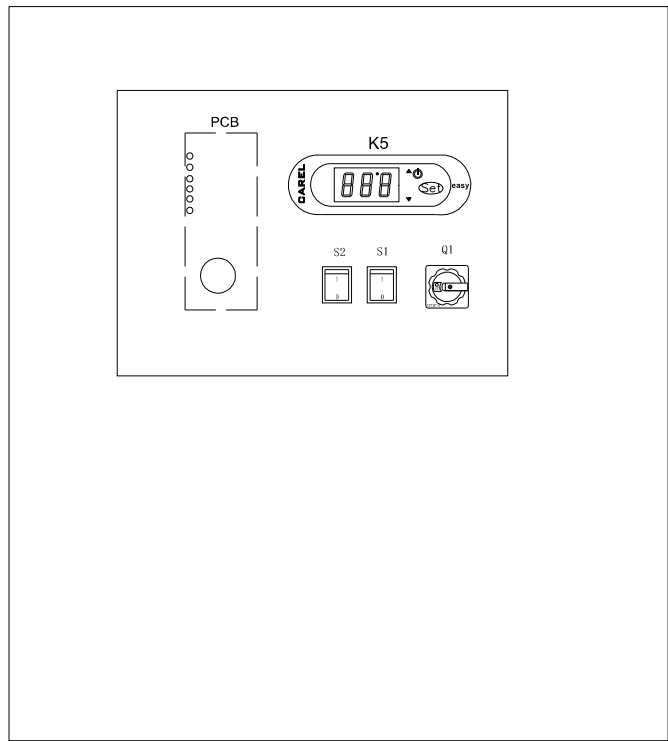



					制图	版号	A	标题	SIC-5A-EB 元件布置图	图号	SIC-5A-EB-GB-A-4	比例	第 4 张
					设计	核 准						标准	GB 共 5 张
					校对							机器电压	3/N/PE/400V
标记	更改前	更改后	更改人	日期	审核	日期	20210615	信易電熱機械股份有限公司 Shini Plastics Technologies, Inc.	机器频率	50Hz			

1	2	3	4	5	6	7	8	
序号/NO.	符号/Symbol	名称/Name	制造商/Manufacturer	型号/Type	规格/Specification	数量/Number	物料编号/Material Number	备注/Remark
1	Q1	主电源开关/Main switch	EATON	T0-2-1/EA/SVB	20A	1	YE10021160000	
2	Q2	断路器/Circuit breakers	TECO	BM-63C/30	16A	1	YE40301003000	
3	K1	接触器/Contactors	SIEMENS	3RT6015-1AN21	230V 50/60Hz	1	YE00601521000	
4	K2	接触器/Contactors	SIEMENS	3RT6016-1AN21	230V 50/60Hz	1	YE00601621000	
5	K3	接触器/Contactors	SIEMENS	3RT6015-1AN21	230V 50/60Hz	1	YE00601521000	
6	K5	温控器/temperature controller	CAREL	PJEZS0G000	AC220V	1	YE80000100100	
7		温度传感器/sensitive line	CAREL	NTC025HP00	-----	1	YE10250000000	
8	K9 K10	中间继电器/Intermediate relay	SIEMENS	DRM270730LT	AC220V	2	YE03270700000	
9	F1	热过载继电器/Overload relay	SIEMENS	3RU6116-OJB0	0.7-1A	1	YE01160700000	
10	F2	热过载继电器/Overload relay	SIEMENS	3RU6116-1JB0	7-10A	1	YE01167100000	
11	F3	热过载继电器/Overload relay	SIEMENS	3RU6116-OJB0	0.7-1A	1	YE01160700000	
12	F11	熔断器/Fuse	CHINT	FS-10	2A	1	YE41001000000	
13	S1 S2	切替开关	-----	R210-C5LBW4P	250V 10(5)A 4P	2	YE10210400000	
14	X1	端子排/Terminal board	HONEYWELL	2.5mm <sup>2</sup>	SK2.5	21	YE60002503200	
15	X2	端子排/Terminal board	HONEYWELL	2.5mm <sup>2</sup> PE	GK2.5 PE	4	YE60002503400	
16	PCB	控制器/The controller	YUYUN	AA-01(宇韻)	AA-01	1	YE80000100000	
17	S3	防冻开关	-----	ZA35-555-12A	-----	1	YW85071100000	
18	S4	高压开关	LEFOO	LF08-3.0/4.0	250VAC/3A(ON:3)(OFF:4)	1	YE10304000300	
19	S5	低压开关	LEFOO	LF08-1.2/0.2	250VAC/3A(ON:1.2)(OFF:0.2)	1	YE10021200300	
20	K8	压缩机保护器	-----	-----	-----	1	-----	(1)

注：(1)压缩机保护器选配项

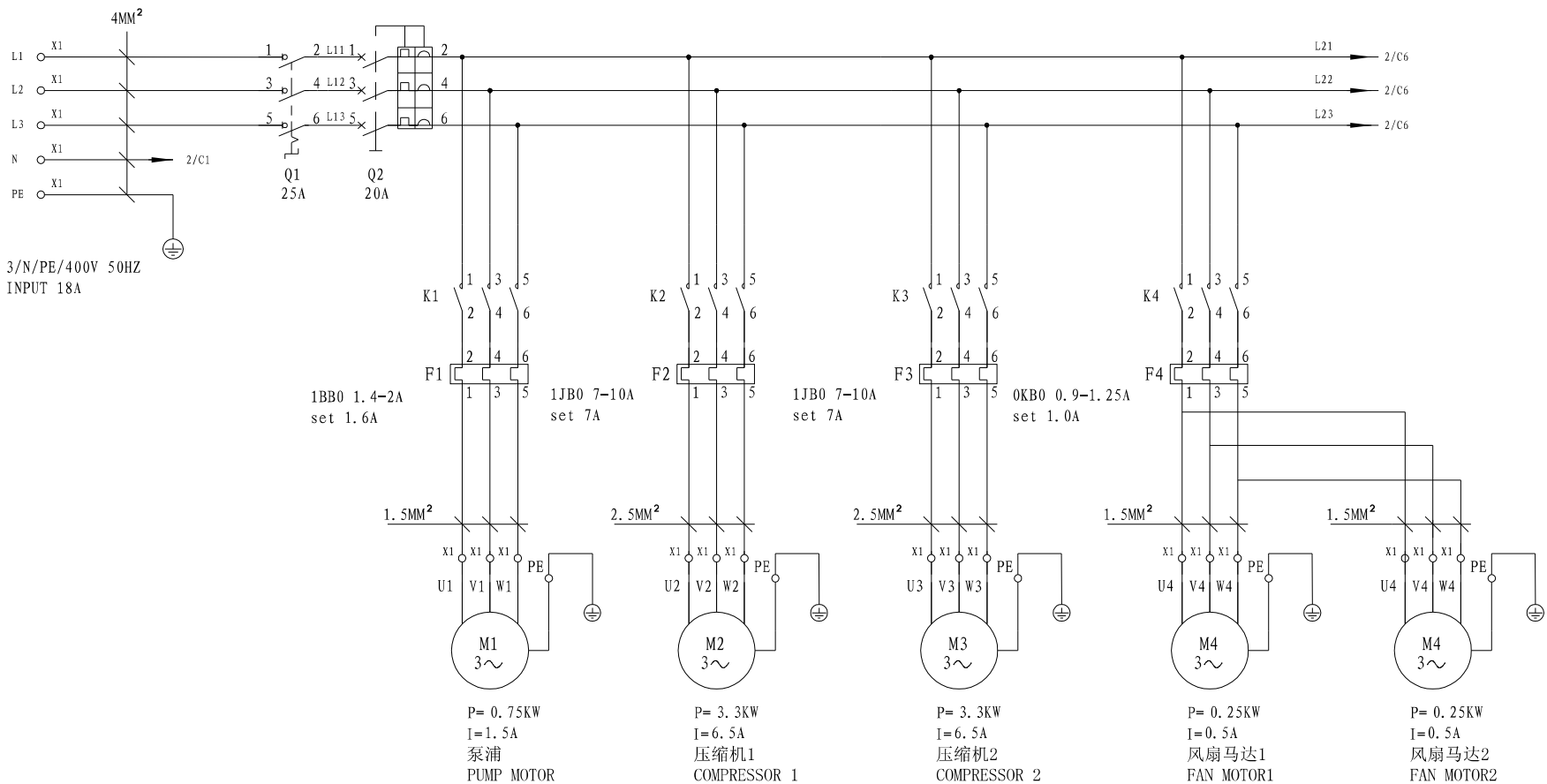
				制图		版号		A		标题		图号		比例		第 5 张	
				设计		核				SIC-5A-EB		SIC-5A-EB-GB-A-5		标准		GB 共 5 张	
				校对		准				 信易電熱機械股份有限公司 Shini Plastics Technologies, Inc.		机器电压		3/N/PE/400V			
标记		更改前		更改后		更改人		日期				20210615		机器频率		50Hz	
1		2		3		4		5		6		7		8			



					制图	版号	B	标题	SIC-10A-EB	图号	SIC-10A-EB-GB-0-1	比例	第 1 张
					设计	核		主电路图				标准	共 5 张
					校对	准		 信易電熱機械股份有限公司 Shini Plastics Technologies, Inc.	机器电压	3/N/PE/400V			
标记	更改前	更改后	更改人	日期	审核	日期	20210615		机器频率	50Hz			

1                      2                      3                      4                      5                      6                      7                      8

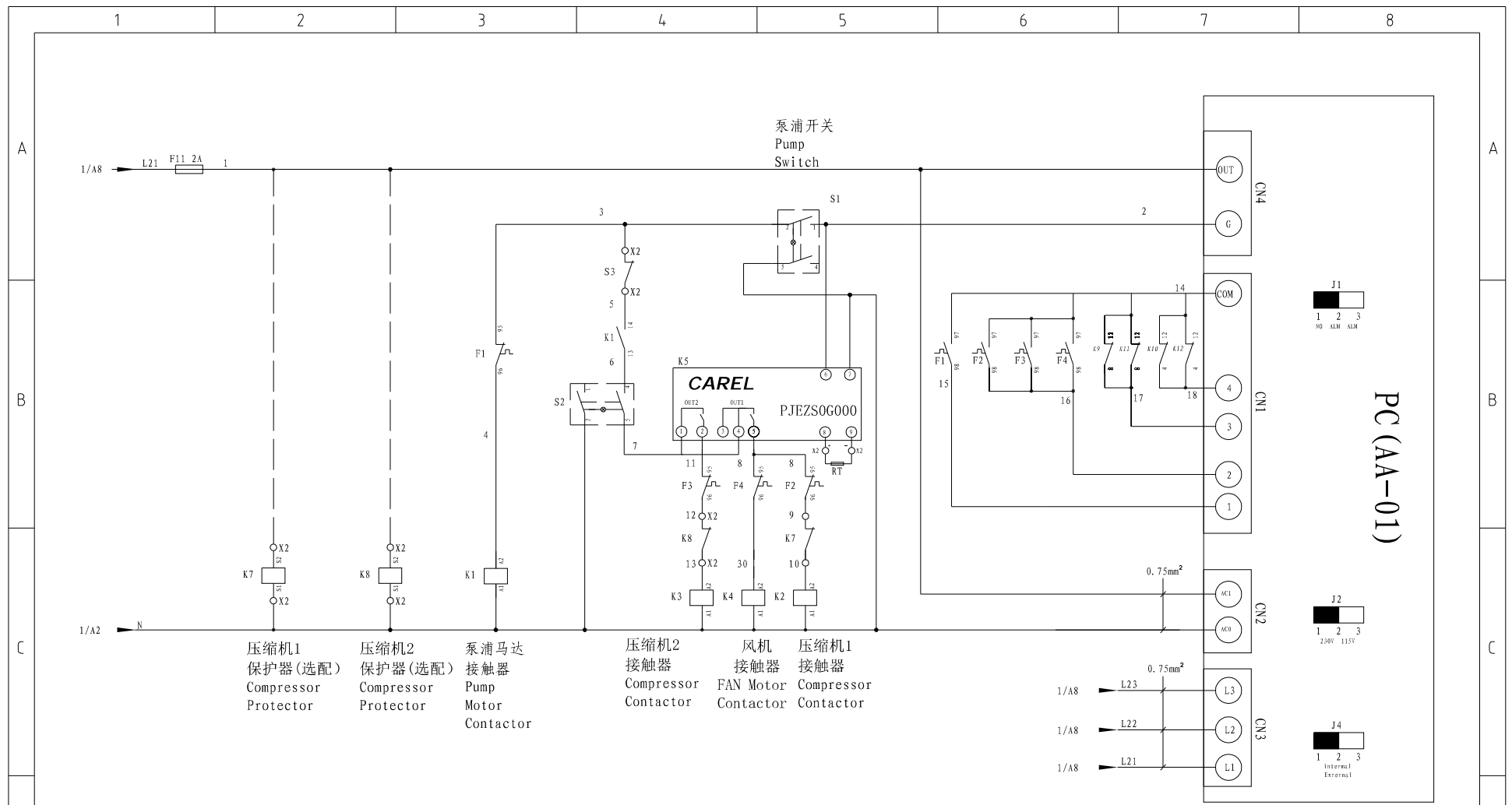

注：压缩机保护器为选配项，如未连接压缩机保护器  
 请将9、10和12、13分别短接

					制图	版号	B	标题	SIC-10A-EB 控制电路图1	图号	SIC-10A-EB-GB-B-2	比例	第 2 张
					设计	核准						标准	GB 共 5 张
					校对							机器电压	3/N/PE/400V
标记	更改前	更改后	更改人	日期	审核	日期	20220725	信易電熱機械股份有限公司 Shini Plastics Technologies, Inc.	机器频率	50Hz			
1	2	3	4	5	6	7	8						

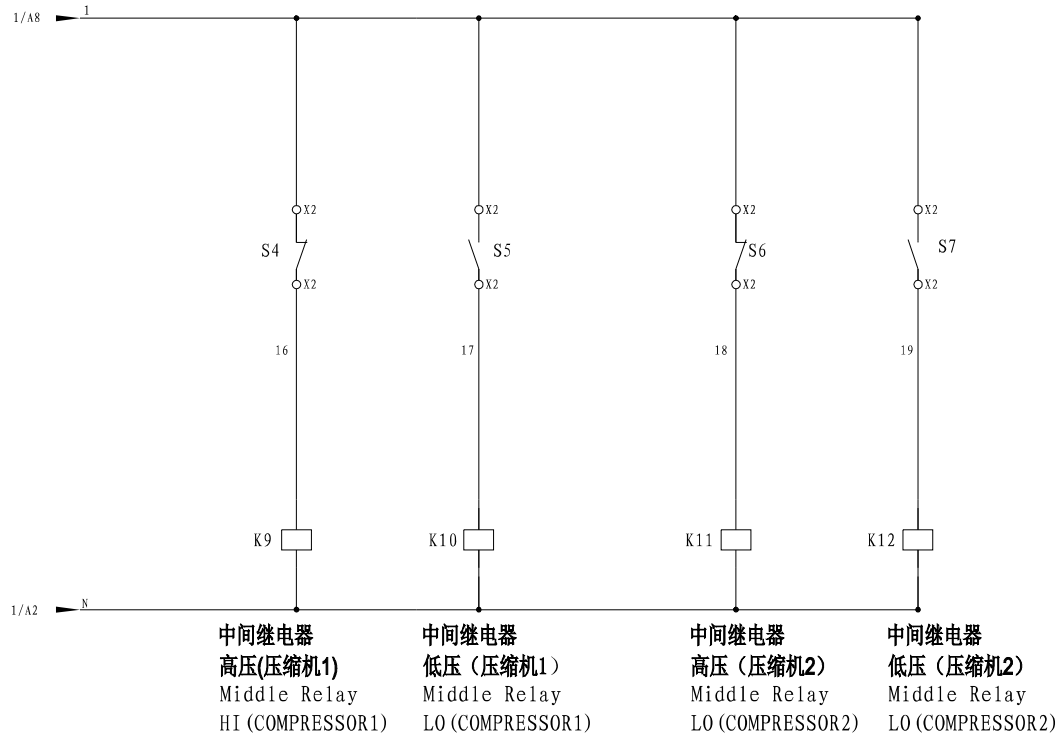

位置 A

位置 B

					制图		版号	B	标题	SIC-10A-EB 控制电路图1	图号	SIC-10A-EB-GB-B-2	比例	第 3 张
					设计		核						标准	GB
					校对		准						机器电压	3/N/PE/400V
标记	更改前	更改后	更改人	日期	审核		日期	20210615	<b>SHINI</b>	信易電熱機械股份有限公司 Shini Plastics Technologies, Inc.			机器频率	50Hz

1

2

3

4

5

6

7

8

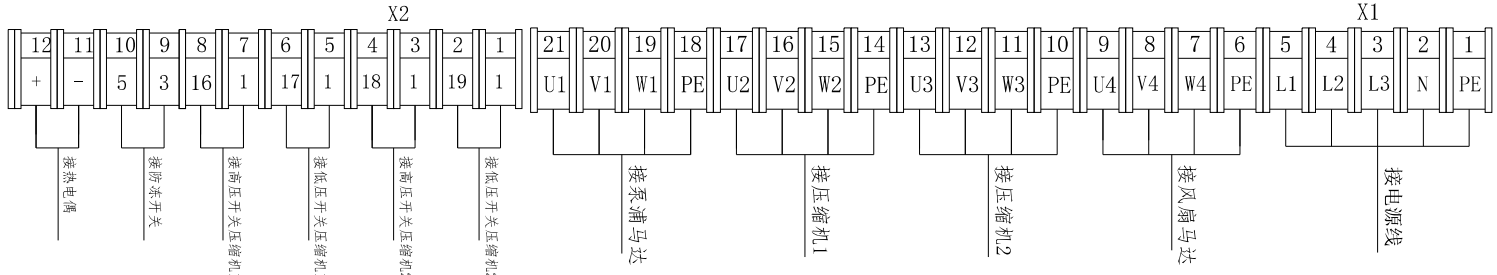
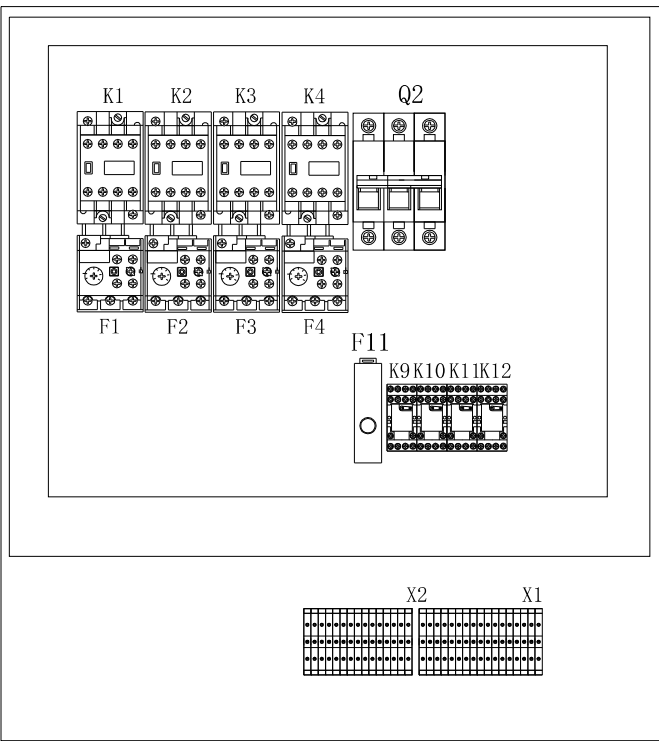
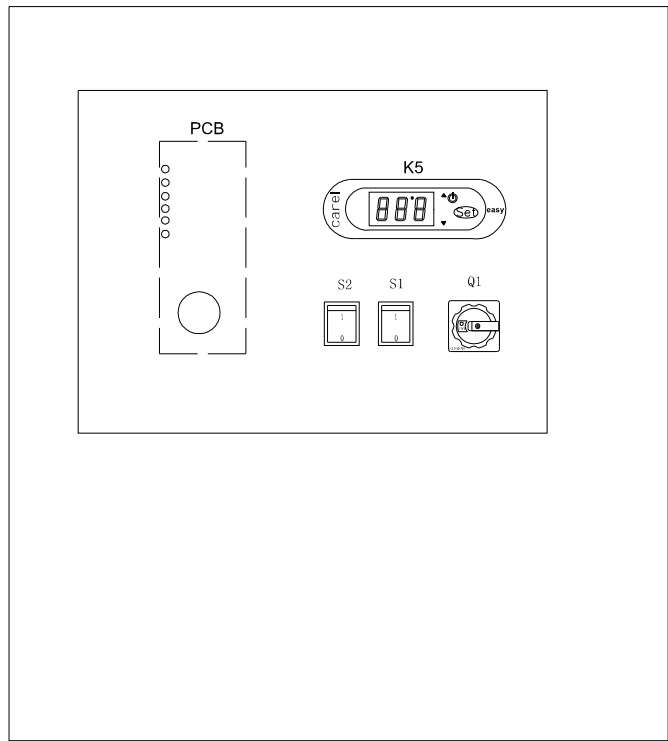

					制图	版号	B	标题	SIC-10A-EB	图号	SIC-10A-EB-GB-B-3	比例	第 4 张
					设计	核		元件布置图				标准	GB
					校对	准		信易電熱機械股份有限公司 Shini Plastics Technologies, Inc.	机器电压	3/N/PE/400V			
标记	更改前	更改后	更改人	日期	审核	日期	20210615		机器频率	50Hz			



1	2	3	4	5	6	7	8	
序号/NO.	符号 /Symbol	名称 /Name	制造商 /Manufacturer	型号/Type	规格/Specification	数量/Number	物料编号/Material number	备注/Remark
1	Q1	主电源开关/Main switch	EATON	P1-25/EA/SVB	25A	1	YE10125250000	
2	Q2	断路器/Circuit breakers	TECO	BM-63C/30	20A	1	YE40302003000	
3	K1,K4	接触器/Contactors	SIEMENS	3RT6015-1AN21	230V 50/60Hz	1	YE00601521000	
4	K2,K3	接触器/Contactors	SIEMENS	3RT6016-1AN22	230V 50/60Hz	2	YE00601622000	
5	K5	温控器	CAREL	PJEZS0G000	AC220V	1	YE80000100100	
6		温度传感器/sensitive line	CAREL	NTC025HP00	-----	1	YE10250000000	
7	K9 K10 K11 K12	中间继电器/Intermediate relay	WEIDMULLER	DRM270730LT	AC220V	4	YE03270700000	
8	F1	热过载继电器/Overload relay	SIEMENS	3RU6116-1BB0	1.4-2A	1	YE01160140000	
9	F2 F3	热过载继电器/Overload relay	SIEMENS	3RU6116-1JB0	7-10A	1	YE01167100000	
10	F4	热过载继电器/Overload relay	SIEMENS	3RU6116-OKB0	0.9-1.25A	1	YE01160900000	
11	F11	熔断器/Fuse	CHINT	FS-10	2A	1	YE41001000000	
12	S1 S2	切替开关	-----	R210-C5LBW4P	250V 10(5)A 4P	2	YE10210400000	
13	X1	端子排/Terminal board	HONEYWELL	4mm <sup>2</sup>	SK4	4	YE60000403200	
14	X2	端子排/Terminal board	HONEYWELL	2.5mm <sup>2</sup>	SK2.5	25	YE60002503200	
15	PE	端子排/Terminal board	HONEYWELL	2.5mm <sup>2</sup> PE	GK2.5 PE	4	YE60002503400	
16	PCB	控制器/The controller	YUYUN	AA-01(宇韻)	AA-01	1	YE80000100000	
17	S3	防冻开关	-----	ZA35-555-12A	-----	1	YW85071100000	
18	S4 S6	高压开关	LEFOO	LF08-3.0/4.0	250VAC/3A	2	YE10304000300	
19	S5 S7	低压开关	LEFOO	LF08-1.2/0.2	250VAC/3A	2	YE10021200300	
20	K7 K8	压缩机保护器	-----	-----	-----	2	-----	(1) (2)

注：(1)(2)压缩机保护器选配项

					制图	版号	B	标题	SIC-10A-EB	图号	SIC-10A-EB-GB-B-4	比例	第 5 张
					设计	核 准		 信易電熱機械股份有限公司 Shini Plastics Technologies, Inc.	标准	GB	共 5 张		
					校对				机器电压	3/N/PE/400V			
标记	更改前	更改后	更改人	日期	审核	日期	20210615	机器频率	50Hz				

1

2

3

4

5

6

7

8

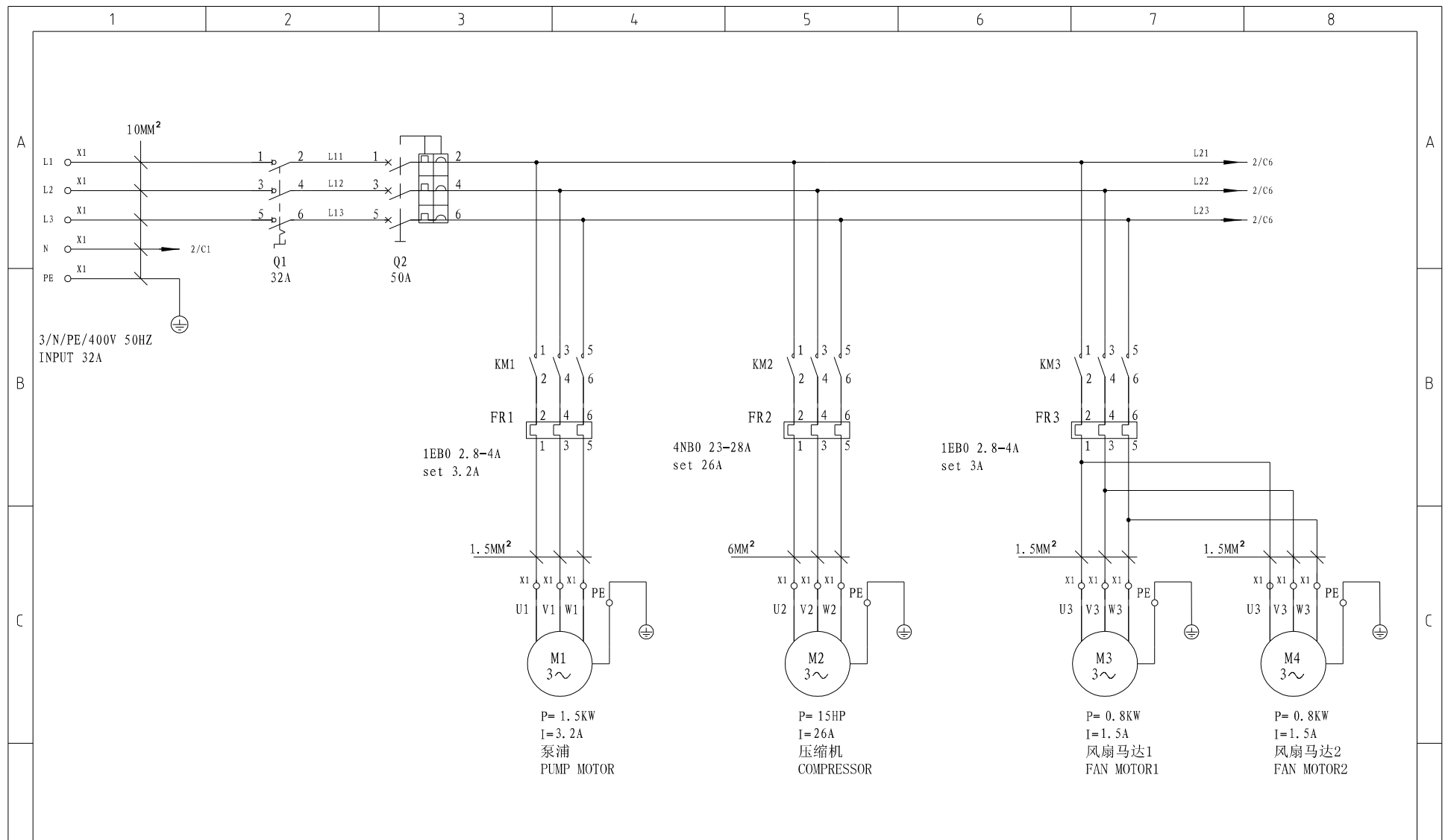

					制图	版号	A	标题	SIC-15A-EB 主电路	图号	SIC-15A-EB-GB-A	比例	第 1 张	
					设计	核准		图	SHINI 信易電熱機械股份有限公司 Shini Plastics Technologies, Inc.			标准	GB	共 5 张
					校对	日期	20200323			机器电压	3/N/PE/400V		机器频率	50Hz
标记	更改前	更改后	更改人	日期	审核	日期	20200323							
1	2	3	4	5	6	7	8							

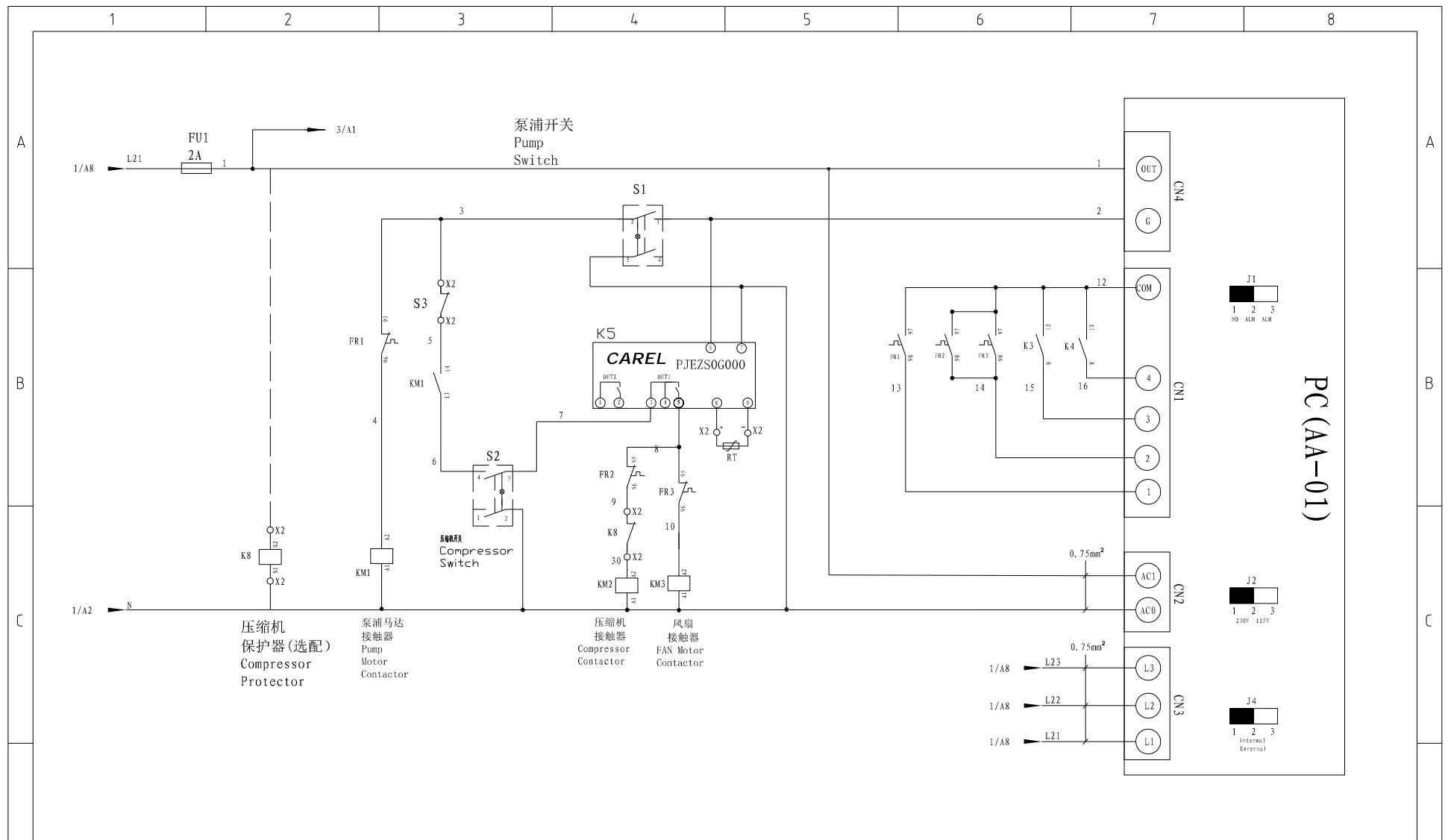

					制图	版号	A	标题	SIC-15A-EB 控制电路图	图号	SIC-15A-EB-GB-A	比例	第 2 张
					设计	核						标准	GB
					校对	准						机器电压	3/N/PE/400V
标记	更改前	更改后	更改人	日期	审核	日期	20200323	信易電熱機械股份有限公司 Shini Plastics Technologies, Inc.	机器频率	50Hz			
1	2	3	4	5	6	7	8						

1 2 3 4 5 6 7 8

A

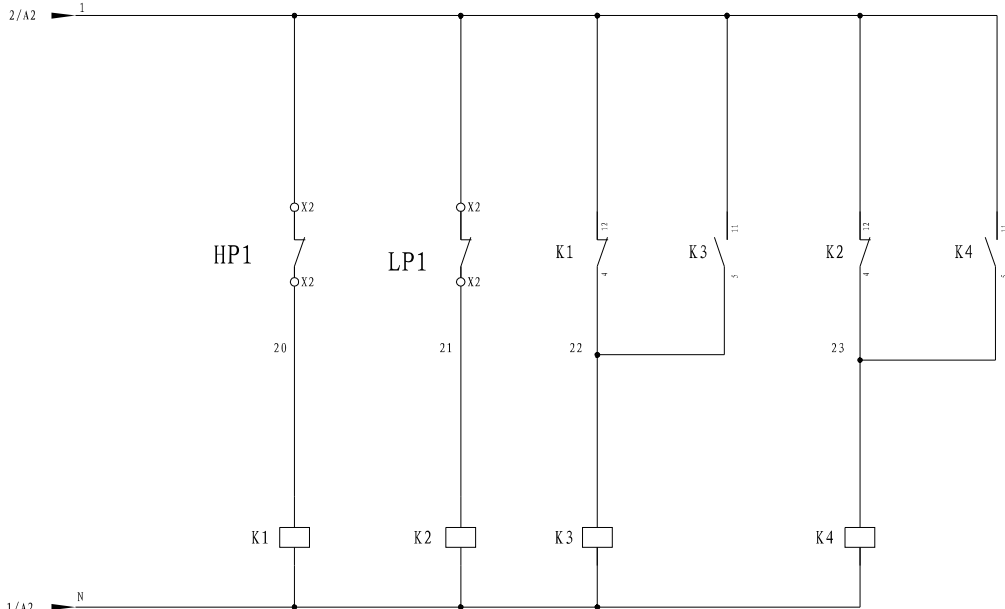

A

B

B

C

C

压缩机 1  
 中间继电器  
 高压  
 Compressor 1  
 Middle  
 Relay  
 HI  
 压缩机 1  
 中间继电器  
 低压  
 Compressor 1  
 Middle  
 Relay  
 LO

D

D

					制图		版号	A	标题	SIC-15A-EB 控制电路图	图号	SIC-15A-EB-GB-A	比例		第 3 张
					设计		核 准		 信易電熱機械股份有限公司 Shini Plastics Technologies, Inc.	标准	GB		共 5 张		
					校对		日期	20200323		机器电压	3/N/PE/400V				
标记	更改前	更改后	更改人	日期	审核		日期	20200323	机器频率	50Hz					

1 2 3 4 5 6 7 8

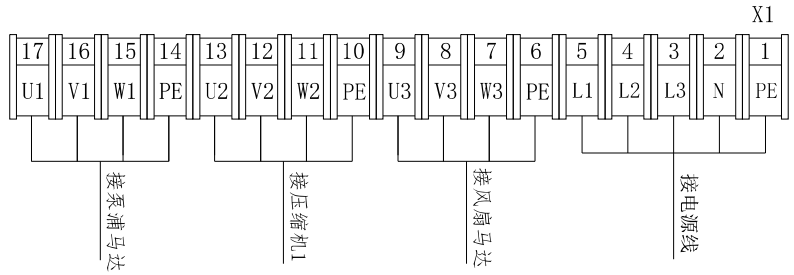
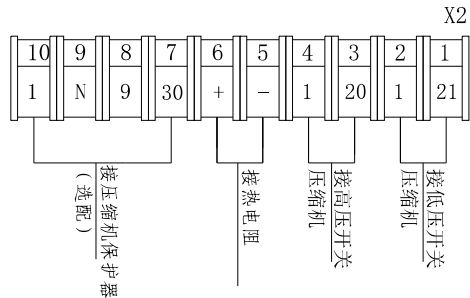
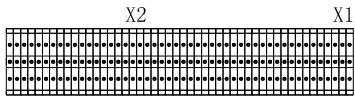
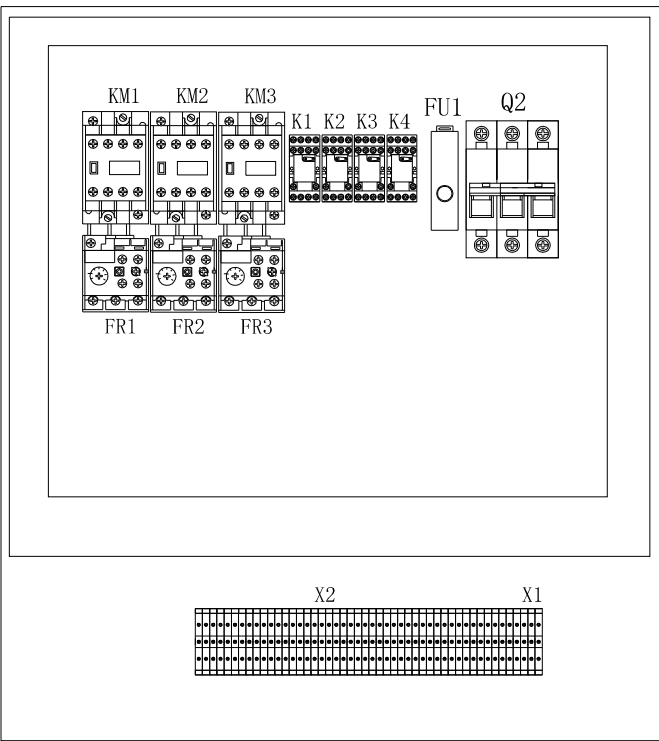
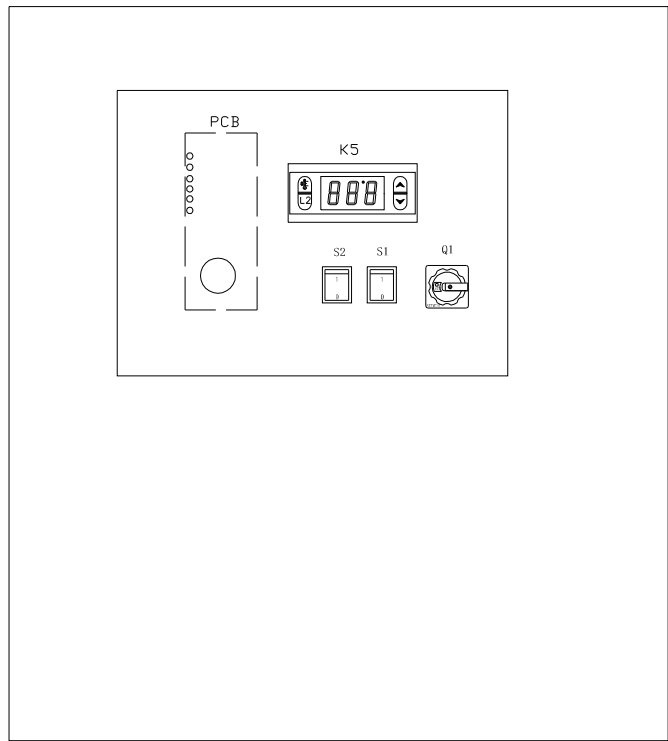

					制图	版号	A	标题	SIC-15A-EB 元件布置图	图号	SIC-15A-EB-GB-A	比例	第 4 张
					设计	核 准						标准	GB 共 5 张
					校对								机器电压
标记	更改前	更改后	更改人	日期	审核	日期	20200323	信易電熱機械股份有限公司 Shini Plastics Technologies, Inc.	机器频率	50Hz			

