

SIC-9W-R2-P: 0.75kW/1.6A
 SIC-9W-R2-HP: 1.1kW/2.4A
 泵浦马达

P=2.57kW
 IN=7.1A
 压缩机

版本 Ver.C

制图	版号	标题	图号	比例	第 1 张
设计	0	SIC-9W-R2	SIC-9W-R2	标准	共 5 张
校对	核准	主电路图		CE	4.00V
审核	日期			机器电压	60Hz
更改前	更改后	更改人	日期	机器频率	
20170106					

SHINI
 信易塑料机械股份有限公司
 Shini Plastics Technologies, Inc.

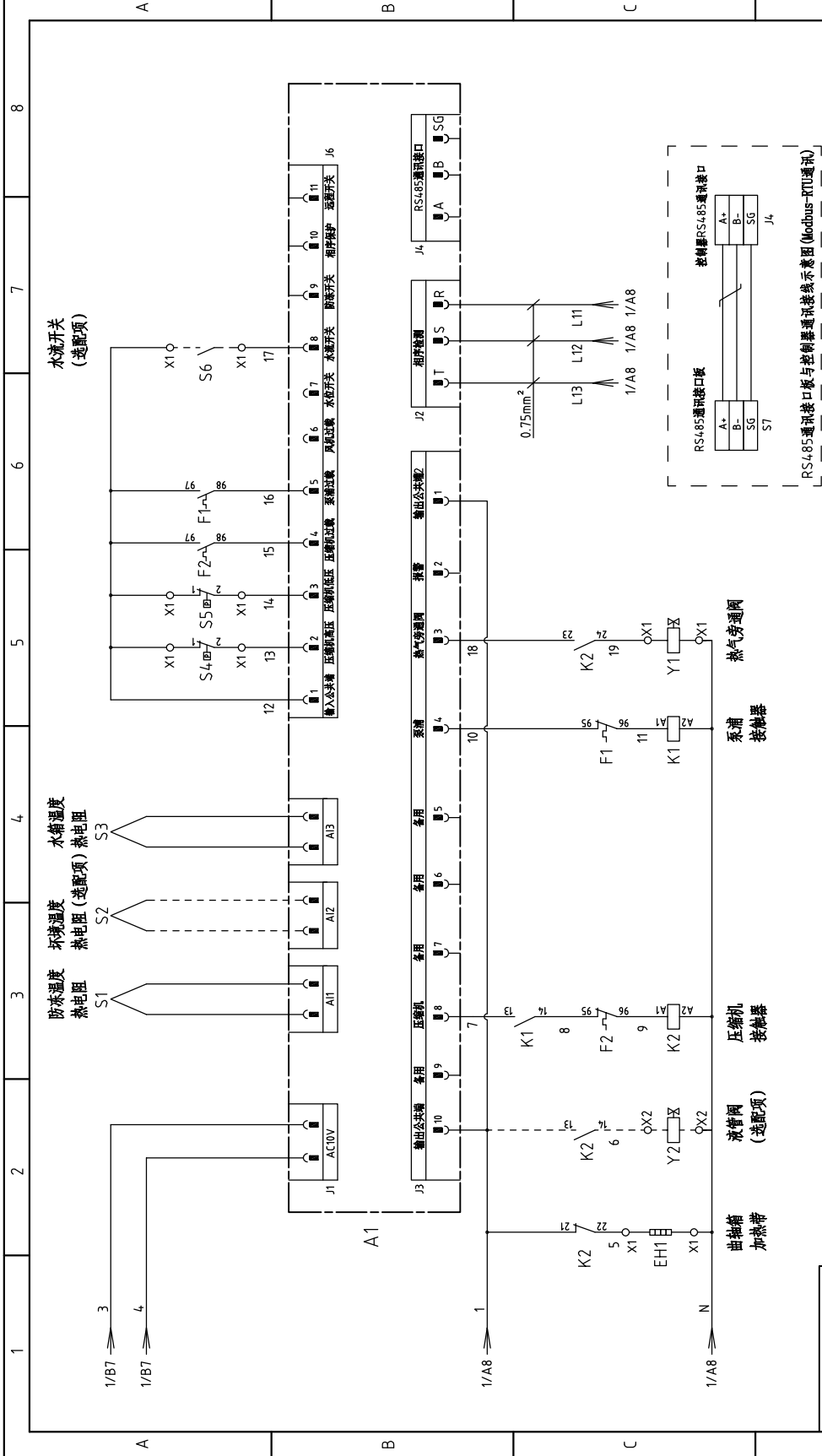

版本 Ver.C

图号	SIC-9W-R2		比例	第 2 张
标题	控制电路图		标准	共 5 张
版号	0	核准	机器电压	4.00V
制图		设计	机器频率	60Hz
日期	20170106	审核		
更改后	更改人	更改日期		
更改前				



信易塑料机械股份有限公司
Shini Plastics Technologies, Inc.

1 2 3 4 5 6 7 8

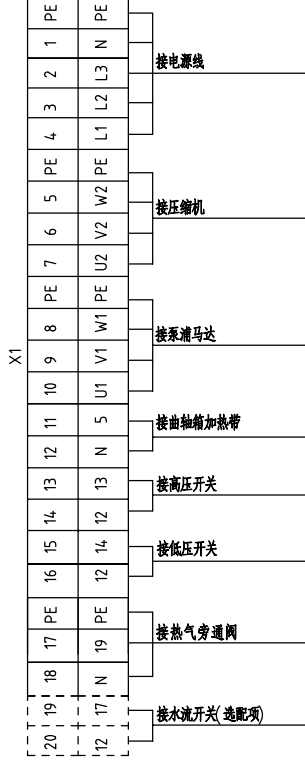
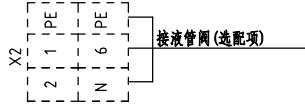
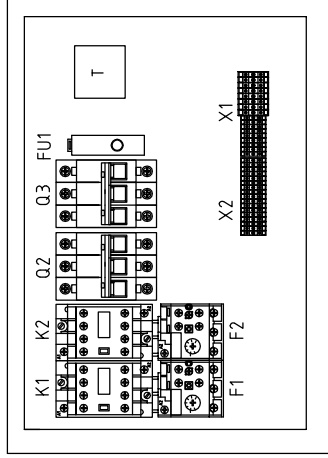
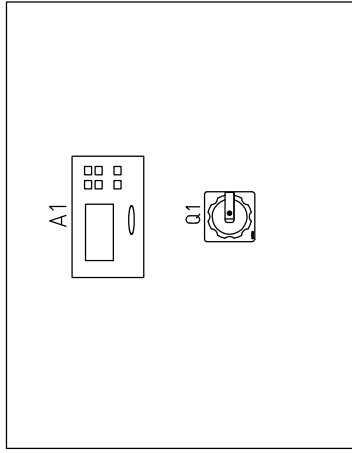

版本 Ver.C

制图	0	版号	0	标题	SIC-9W-R2	图号	SIC-9W-R2-CE-400V-0-3	比例	第 3 张
设计	核准	核准		电气元件布置及端子接线图				标准	共 5 张
校对		日期	20170106					机器电压	400V
审核		日期		信易塑料机械股份有限公司 Shini Plastics Technologies, Inc.				机器频率	60Hz

1

2

3

4

5

6

7

8

A

B

C

D

1	2		3	4	5	6	7	8
序号/NO	符号/Symbol	名称/Name	制造商/Manufacturer	型号/Type	规格/Specification	数量/Number	物料编号/Material number	备注/Remark
1	Q1	主电源开关/Main switch	MOELLER	TO-2-1/EA/SVB/16A	16A	1	YE10021160000	
2	Q2	断路器/Circuit breaker	TECO	BM-63C/3010S	10A	1	YE40301003000	
3	Q3	断路器/Circuit breaker	TECO	BM-63C/3016S	16A	1	YE40301603000	A
4	K1	接触器/Contactor	SIEMENS	3RT6016-1ANZ1	230VAC 50/60Hz	1	YE00601621000	
5	K2	接触器/Contactor	SIEMENS	3RT6017-1ANZ2	230VAC 50/60Hz	1	YE00601700100	
6		辅助触点/Auxiliary block	SIEMENS	3RH6911-1HA11	1NO+1NC	1	YE00691100100	
7	F1	热过载继电器/Thermo overload relay	SIEMENS	3RU6116-1BB0	1.4-2A	1	YE01160140000	SIC-9W-R2-P
8	F1	热过载继电器/Thermo overload relay	SIEMENS	3RU6116-1DB0	2.2-3.2A	1	YE01160220000	SIC-9W-R2-HP
9	F2	热过载继电器/Thermo overload relay	SIEMENS	3RU6116-1JB0	7-10A	1	YE01161700000	
10	FU1	熔断器/Fuse	YINDA	FS-10	2A	1	YE41001000000	
11	A1	控制器/Controller	PUNP	单压机冷水机控制器SF317500A	AC 10V	1	YE800000100900	B
12	S1	防冻温度热电阻/Anti-freezing Temp. RTD	PUNP	RTD	----	1	----	控制柜自带
13	S3	水箱温度热电阻/Water tank temp. RTD	PUNP	RTD	----	1	----	控制柜自带
14	T	变压器/Transformer	PUNP	IN=220V OUT=9.8V	----	1	----	控制柜自带
15	S4	高压开关/Hi pressure switch	----	----	----	1	----	(1)
16	S5	低压开关/Lo pressure switch	----	----	----	1	----	(1)
17	S6	水流开关/Water flow switch	----	----	----	1	----	(1)(3)
18	S7	通信接口板RS-485 (雙Dsub-9pin接頭)	----	----	----	1	YE9004.8501200	(1)
19		外殼RS485 (SAL-700G-A-19) 0版	----	----	----	1	YR4004.8500000	(1)
20	X1	端子排/Terminal board	----	2.5mm ²	----	18	YE60002503200	
21		接地端子排/Terminal board	----	2.5mm ² PE	----	4	YE60002503400	
22		端子排/Terminal board	----	2.5mm ²	----	2	YE60002503200	(3)
23	X2	端子排/Terminal board	----	2.5mm ²	----	2	YE60002503200	(2)
24		接地端子排/Terminal board	----	2.5mm ² PE	----	1	YE60002503400	(2)
25	Y1	电磁阀/Solenoid valve	----	----	230V 50/60Hz	1	----	
版本 Ver.C								
注: (1)表示非电控箱内材料; (2)表示液管阀选配项; (3)表示水流开关选配项.								
D			制图	版号	0	标题	SIC-9W-R2	图号
			设计	核		SIC-9W-R2-CE-4.00V-0-4		
			校对	准		电气元件明细表一		
			审核	日期	20171016	比例		
标记			更改后	更改人	日期	标准		
更改前						CE		
						机器电压		
						机器频率		
						4.00V		
						60Hz		
SHINI			信易塑料机械股份有限公司 Shini Plastics Technologies, Inc.			第 4 张		
						共 5 张		

1	2		3	4	5	6	7	8
序号/NO	符号/Symbol	名称/Name	制造商/Manufacturer	型号/Type	规格/Specification	数量/Number	物料编号/Material number	备注/Remark
26	Y2	电磁阀/Solenoid valve	----	----	230V 50/60Hz	1	----	(1)(2)
27	M1	泵浦马达/Pump motor	----	中压泵浦 0.75KW	400V 50/60Hz	1	SIC-9W-R2-P	(1)
28	M1	泵浦马达/Pump motor	----	高压泵浦 1.1KW	400V 50/60Hz	1	SIC-9W-R2-HP	(1)
29	M2	压缩机/Compressor	----	----	400V 50/60Hz 2.57kW	1	----	(1)
30	EH1	曲轴加热带/Crankcase heating zone	----	----	230V 50/60Hz 35W	1	----	(1)
A								
B								
C								
D								
版本 Ver.C								
注: (1)表示非电控箱内材料; (2)表示液管阀选配项; (3)表示水流开关选配项。			标题 SIC-9W-R2		图号 SIC-9W-R2-CE-400V-0-5		比例 第 5 张	
			版号 0		电气元件明细表二		标准 CE	
			制图		SHINI		共 5 张	
			设计		信易塑料机械股份有限公司		4.00V	
			校对		Shini Plastics Technologies, Inc.		60Hz	
标记			更改后		更改人		日期	
更改前			日期		20170106		1	
1			2		3		4	
5			6		7		8	

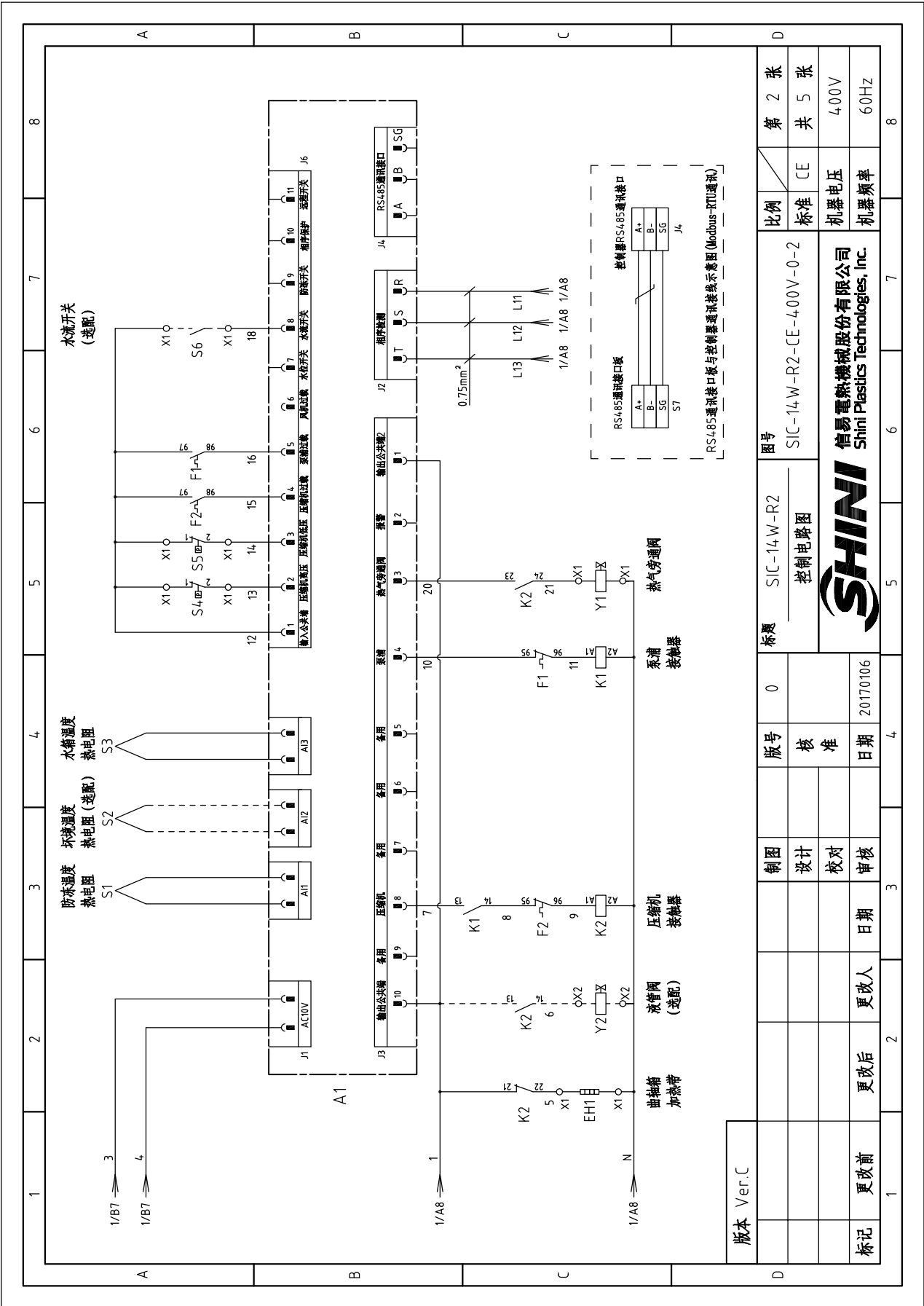

版本 Ver.C

制图	版号	0	标题	SIC-14-W-R2		图号	SIC-14-W-R2-CE-4.00V-0-2		比例	CE	第 2 张	8
	设计	核 准	控制电路图					标准	CE	共 5 张	8	
校对	日期	20170106							机器电压	4.00V		
审核	日期								机器频率	60Hz		
更改后	更改人											
更改前	更改后											



信易塑料机械股份有限公司
Shini Plastics Technologies, Inc.

1 2 3 4 5 6 7 8

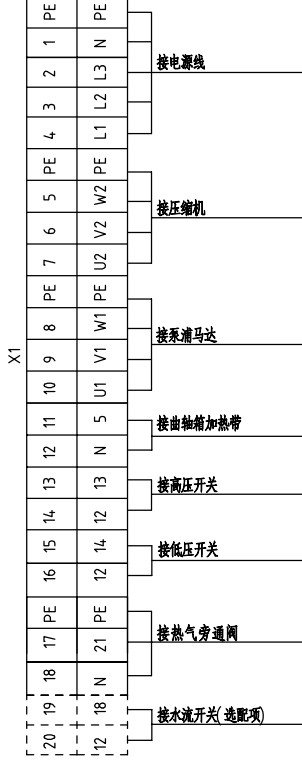
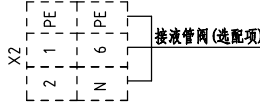
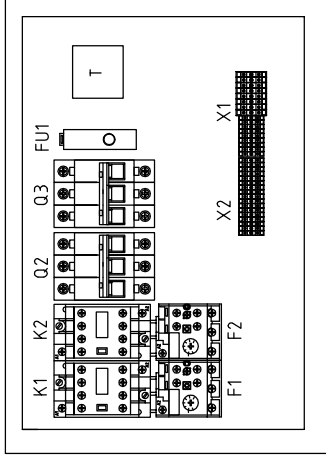
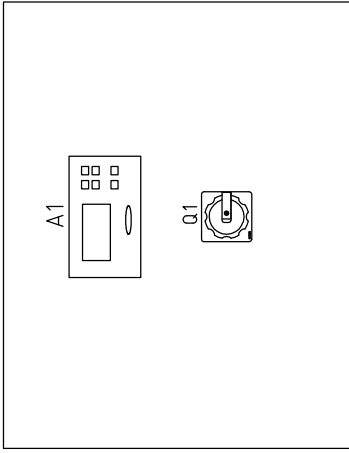

版本 Ver.C

制图	版号	标题	图号	比例	第 3 张
设计	核 准	SIC-14W-R2	SIC-14W-R2-CE-400V-0-3	标准	共 5 张
校对	日期	电气元件布置及端子接线图		机器电压	400V
审核	日期	 信易塑料机械股份有限公司 Shini Plastics Technologies, Inc.		机器频率	60Hz
更改前	更改后	更改人	日期		

1

2

3

4

5

6

7

8

1	2		3	4	5	6	7	8
序号/NO	符号/Symbol	名称/Name	制造商/Manufacturer	型号/Type	规格/Specification	数量/Number	物料编号/Material number	备注/Remark
1	Q1	主电源开关/Main switch	MOELLER	P1-32/EA/SVB	25A	1	YE10125250000	
2	Q2	断路器/Circuit breaker	TECO	BM-63C/3010S	10A	1	YE40301003000	
3	Q3	断路器/Circuit breaker	TECO	BM-63C/3020S	20A	1	YE40302003000	A
4	K1	接触器/Contactor	SIEMENS	3RT6016-1ANZ1	230VAC 50/60Hz	1	YE00601621000	
5	K2	接触器/Contactor	SIEMENS	3RT6018-1ANZ2	230VAC 50/60Hz	1	YE00601800100	
6		辅助触点/Auxiliary block	SIEMENS	3RH6911-1HA11	1NO+1NC	1	YE00691100100	
7	F1	热过载继电器/Thermo overload relay	SIEMENS	3RU6116-1BB0	1.4-2A	1	YE0116014.0000	SIC-14W-R2-P
8	F1	热过载继电器/Thermo overload relay	SIEMENS	3RU6116-1DB0	2.2-3.2A	1	YE01160220000	SIC-14W-R2-HP
9	F2	热过载继电器/Thermo overload relay	SIEMENS	3RU6116-1KB0	9-12.5A	1	YE01169125000	
10	FU1	熔断器/Fuse	YINDA	FS-10	2A	1	YE4.10010000000	
11	A1	控制器/Controller	PUNP	单压机冷水机控制器SF317500A	AC 10V	1	YE800000100900	B
12	S1	防冻温度传感器/Anti-freezing temp. RTD	PUNP	RTD	----	1	----	控制柜自带
13	S3	水箱温度传感器/Water tank temp. RTD	PUNP	RTD	----	1	----	控制柜自带
14	T	变压器/Transformer	PUNP	IN=220V OUT=9.8V	----	1	----	控制柜自带
15	S4	高压开关/Hi pressure switch	----	----	----	1	----	(1)
16	S5	低压开关/Lo pressure switch	----	----	----	1	----	(1)
17	S6	水流开关/Water flow switch	----	----	----	1	----	(1)(3)
18	S7	通信接口板RS-485 (雙Dsub-9pin接頭)	----	----	----	1	YE9004.8501200	(1)
19		外殼RS485 (SAL-700G-A-19) 0版	----	----	----	1	YR4.004.8500000	(1)
20	X1	端子排/Terminal board	----	2.5mm ²	----	18	YE60002503200	
21		接地端子排/Terminal board	----	2.5mm ² PE	----	4	YE600025034.00	
22		端子排/Terminal board	----	2.5mm ²	----	2	YE60002503200	(3)
23	X2	端子排/Terminal board	----	2.5mm ²	----	2	YE60002503200	(2)
24		接地端子排/Terminal board	----	2.5mm ² PE	----	1	YE600025034.00	(2)
25	Y1	电磁阀/Solenoid valve	----	----	230V 50/60Hz	1	----	(1)
版本 Ver.C								
注: (1)表示非电控箱内材料; (2)表示液管阅读选项; (3)表示水流开关选项。								
D			图号	标题		比例		第 4 张
			SIC-14-W-R2	SIC-14W-R2		标准		共 5 张
			电气元件明细表一	SIC-14W-R2-CE-4.00V-0-4		CE		4.00V
				信易塑料机械股份有限公司 Shini Plastics Technologies, Inc.		机器电压		60Hz
标记			更改后	更改人	日期	机器频率		
1	2	3	4	5	6	7	8	

1		2		3		4		5		6		7		8	
序号/NO	符号/Symbol	名称/Name	制造商/Manufacturer	型号/Type	规格/Specification	数量/Number	物料编号/Material number	备注/Remark							
26	Y2	电磁阀/Solenoid valve			230V 50/60Hz	1		(1)(2)							
27	M1	泵浦马达/Pump motor	----	中压泵浦 0.75KW	400V 60Hz	1	SIC-14W-R2-P	(1)							
28	M1	泵浦马达/Pump motor	----	高压泵浦 1.1KW	400V 60Hz	1	SIC-14W-R2-HP	(1)							
29	M2	压缩机/Compressor	----	----	400V 50/60Hz 3.55kW	1	----	(1)							
30	EH1	曲轴箱加热器/Crankcase heating zone	----	----	230V 50/60Hz 35W	1	----	(1)							
A															
B															
C															
D															
版本 Ver.C															
注: (1)表示非电控箱内材料; (2)表示热气旁通阀选配项; (3)表示液管阀选配项; (4)表示水流开关选配项。															
		制图		版号 0		标题 SIC-14W-R2		图号		比例		第 5 张			
		设计		核准		电气元件明细表二		SIC-14W-R2-CE-4.00V-0-5		标准 CE		共 5 张			
		校对		日期		20170106		SHINI		机器电压		4.00V			
标记		更改后		更改人		日期		SHINI		机器频率		60Hz			
1		2		3		4		5		6		7		8	

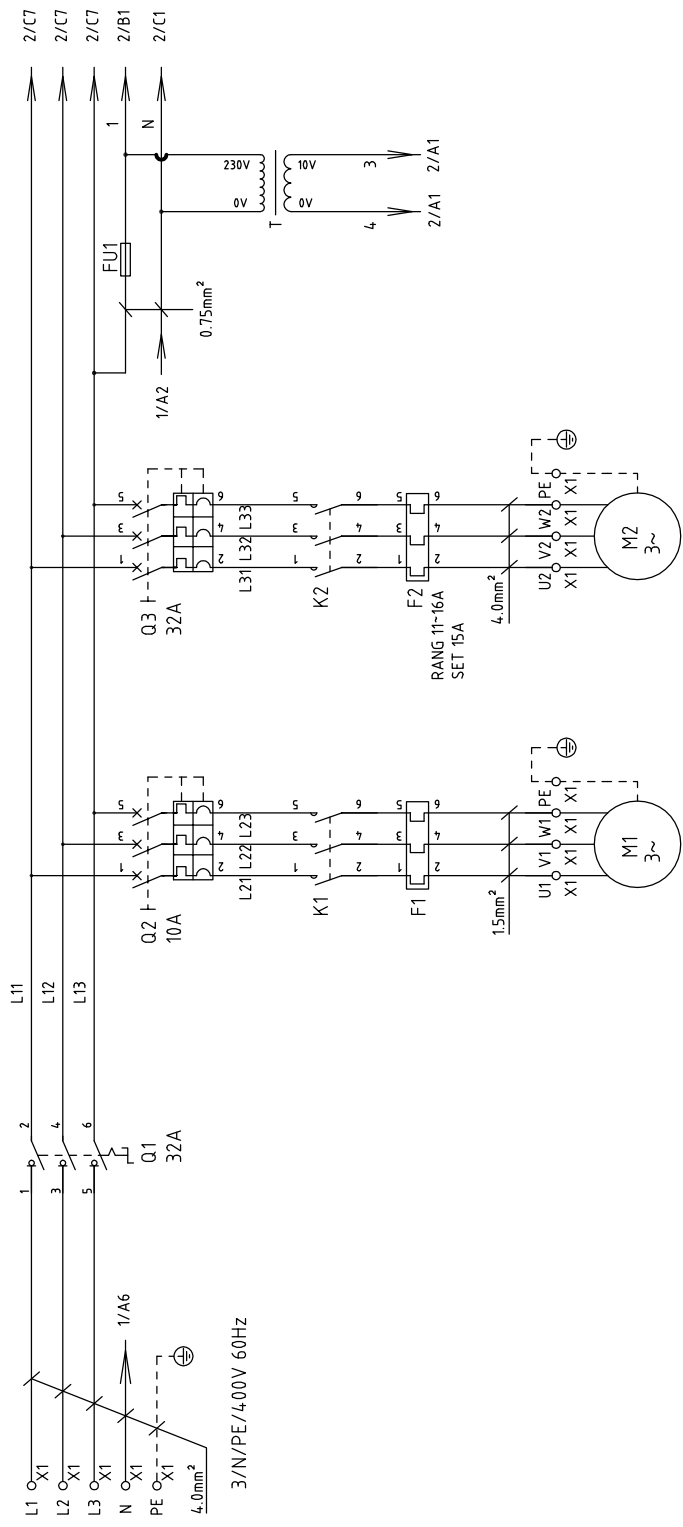

SIC-21W-R2-P: 1.1kW/2.2A
 SIC-21W-R2-HP: 1.1kW/2.4A
 泵浦马达

P=7.52kW
 IN=15A
 压缩机

版本 Ver.C

制图	版号	标题	图号	比例	第 1 张
设计	0	SIC-21W-R2	SIC-21W-R2-CE-400V-0-1	标准	共 5 张
校对	核 准	主电路图		CE	400V
审核	日期			机器电压	60Hz
更改前	更改后			机器频率	
更改人	日期				
1	4	5	6	7	8



信易塑料机械股份有限公司
 Shini Plastics Technologies, Inc.

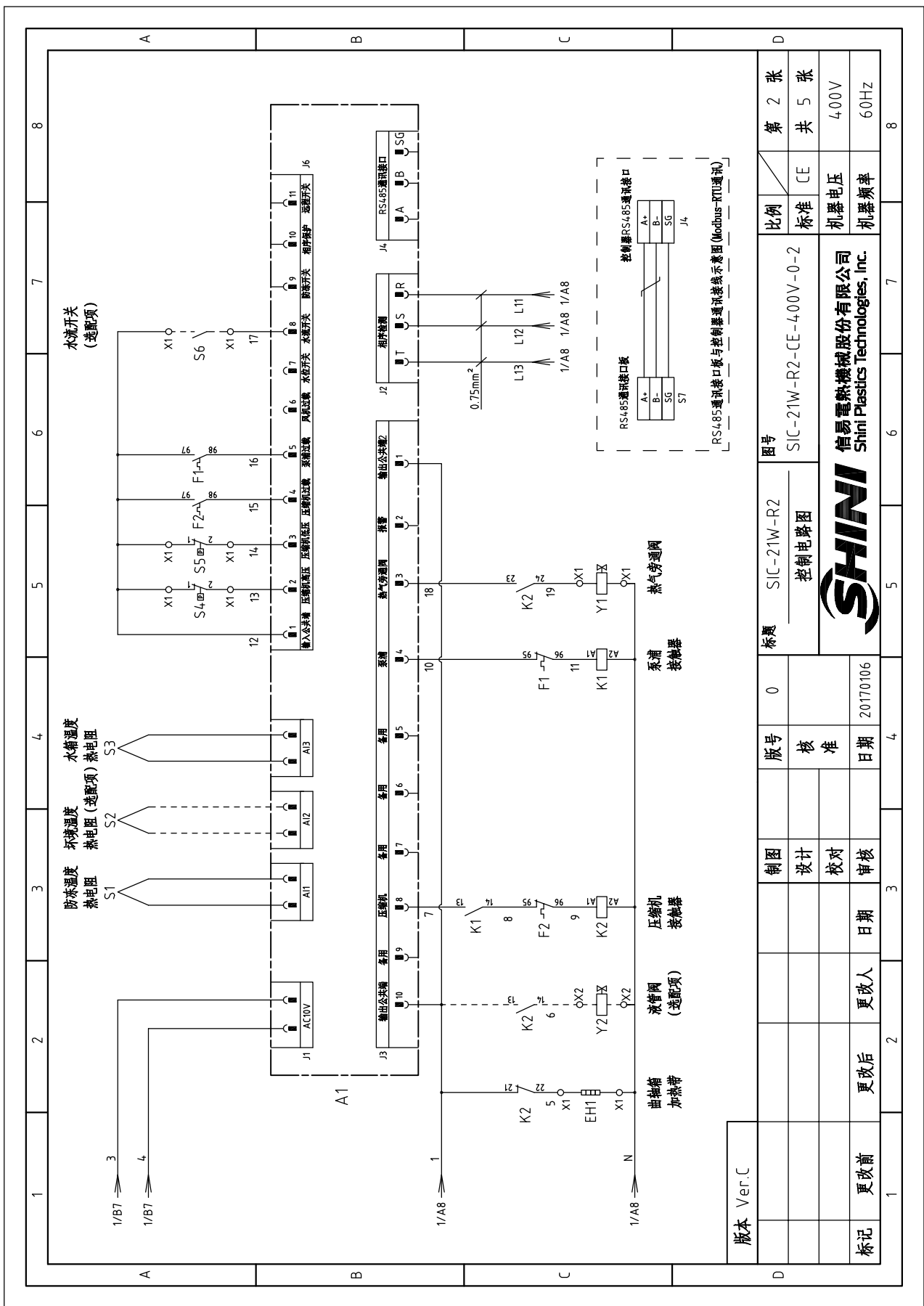

版本 Ver.C

图号	SIC-21W-R2		比例	第 2 张
标题	控制电路图		标准	共 5 张
版号	0	核 准	机器电压	400V
制图		日期	机器频率	60Hz
设计		20170106		
校对				
审核				
更改后	更改人	日期		
更改前				



信易塑料机械股份有限公司
Shini Plastics Technologies, Inc.

1 2 3 4 5 6 7 8

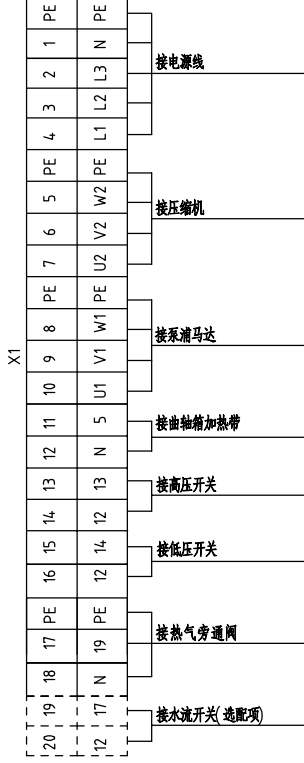
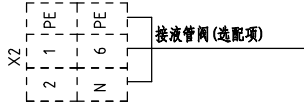
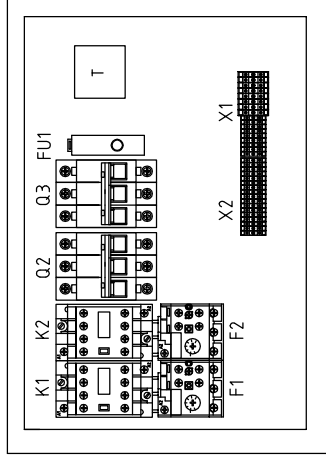
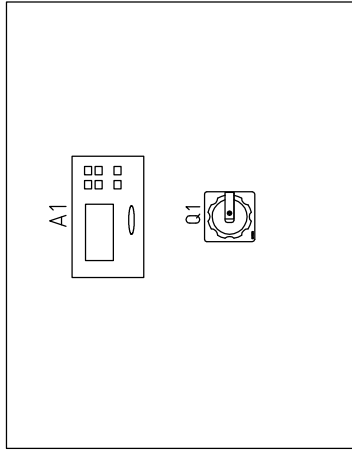

版本 Ver.C

制图		版号	0	标题	SIC-21W-R2	图号	SIC-21W-R2-CE-400V-0-3	比例	第 3 张
设计		核 准		电气元件布置及端子接线图				标准	共 5 张
校对		日期	20170106	 信易塑料机械股份有限公司 Shini Plastics Technologies, Inc.				机器电压	400V
审核		日期						机器频率	60Hz

1 2 3 4 5 6 7 8

1	2	3	4	5	6	7	8
序号/NO	符号/Symbol	名称/Name	制造商/Manufacturer	型号/Type	规格/Specification	数量/Number	物料编号/Material number
1	Q1	主电源开关/Main switch	MOELLER	P1-63/EA/SVB	32A	1	YE10323200000
2	Q2	断路器/Circuit breaker	TECO	BM-63C/3010S	10A	1	YE40301003000
3	Q3	断路器/Circuit breaker	TECO	BM-63C/3032S	32A	1	YE40303203000
4	K1	接触器/Contactor	SIEMENS	3RT6016-1AN21	230VAC 50/60Hz	1	YE00601621000
5	K2	接触器/Contactor	SIEMENS	3RT6026-1AN20	230VAC 50/60Hz	1	YE00602622000
6		辅助触点/Auxiliary block	SIEMENS	3RH6911-1AA10	1NO	1	YE00691110000
7	F1	热过载继电器/Thermo overload relay	SIEMENS	3RU6116-1DB0	2.2-3.2A	1	YE01160220000
8	F1	热过载继电器/Thermo overload relay	SIEMENS	3RU6116-1DB0	2.2-3.2A	1	YE01160220000
9	F2	热过载继电器/Thermo overload relay	SIEMENS	3RU6126-4AB0	11-16A	1	YE01260110000
10	FU1	熔断器/Fuse	YINDA	FS-10	2A	1	YE41001000000
11	A1	控制器/Controller	PUNP	单压机冷水机控制器SF317500A	AC 10V	1	YE800000100900
12	S1	防冻温度热电阻/Anti-freezing temp. RTD	PUNP	RTD	----	1	----
13	S3	水箱温度热电阻/Water tank temp. RTD	PUNP	RTD	----	1	----
14	T	变压器/Transformer	PUNP	IN=220V OUT=9.8V	----	1	----
15	S4	高压开关/Hi pressure switch	----	----	----	1	----
16	S5	低压开关/Lo pressure switch	----	----	----	1	----
17	S6	水流开关/Water flow switch	----	----	----	1	----
18	S7	通信接口板RS-485 (雙Dsub-9pin接頭)	----	----	----	1	YE9004.8501200
19		外殼RS485 (SAL-700G-A-19) 0版	----	----	----	1	YR4004.8500000
20	X1	端子排/Terminal board	----	2.5mm ²	----	11	YE60002503200
21		接地端子排/Terminal board	----	2.5mm ² PE	----	2	YE60002503400
22		端子排/Terminal board	----	4.0mm ²	----	7	YE60000403200
23		接地端子排/Terminal board	----	4.0mm ² PE	----	2	YE60000403500
24		端子排/Terminal board	----	2.5mm ²	----	2	YE60002503200
25	X2	端子排/Terminal board	----	2.5mm ²	----	2	YE60002503200

1	2	3	4	5	6	7	8
版本	Ver.C	注: (1)表示非电控箱内材料; (2)表示液管阅读选项; (3)表示水流开关选项。		标题	图号	比例	第 4 张
			版号	SIC-21W-R2	SIC-21W-R2-CE-400V-0-4	标准	共 5 张
			核 准	电气元件明细表一		CE	
			日期	SHINI 信易塑料机械股份有限公司 Shini Plastics Technologies, Inc.		机器电压	4.00V
标记	更改后	更改后	日期			机器频率	60Hz
1	2	3	4	5	6	7	8

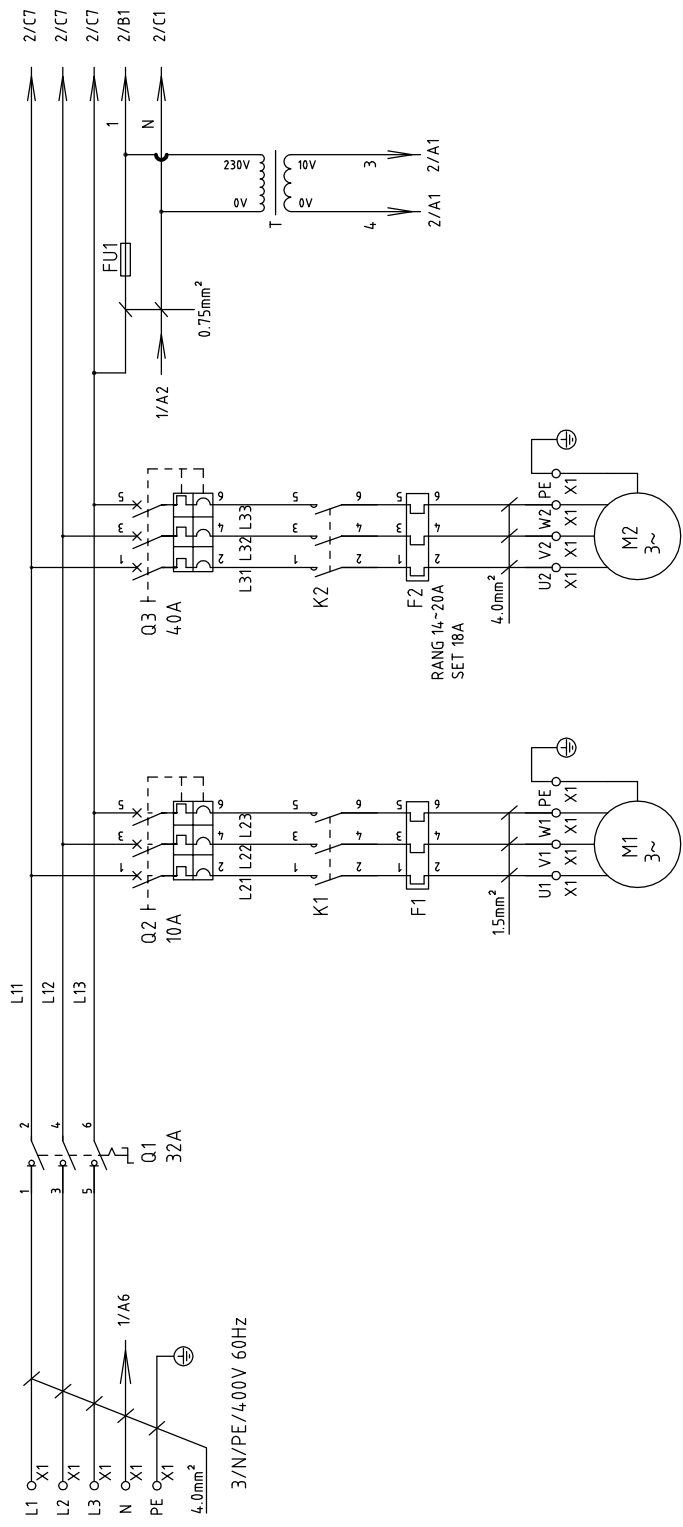

SIC-28W-R2-P: 1.1kW/2.2A
 SIC-28W-R2-HP: 1.1kW/2.4A
 泵浦马达

P=10.15kW
 IN=18A
 压缩机

版本 Ver.C

制图		标题	SIC-28W-R2	图号	SIC-28W-R2-CE-400V-A-1	比例	第 1 张
设计		主电路图				标准	共 5 张
校对						机器电压	400V
审核						机器频率	60Hz
标记	更改前	更改后	更改人	日期			



信易塑料机械股份有限公司
 Shini Plastics Technologies, Inc.

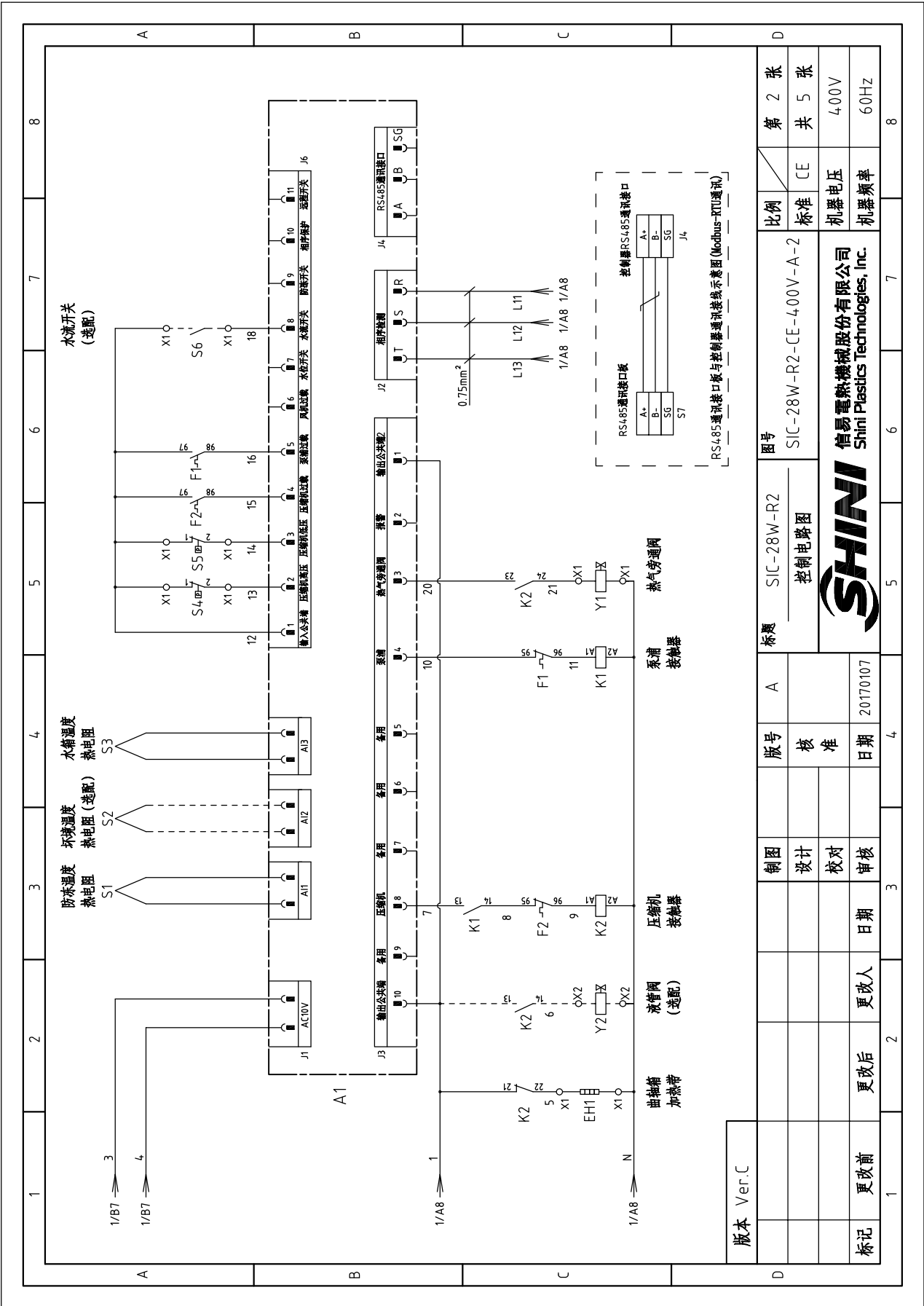

版本 Ver.C

图号	SIC-28W-R2		比例	第 2 张
标题	控制电路图		标准	共 5 张
版号	A	核 准	CE	4.00V
制图	设计	校对	日期	60Hz
日期	20170107	日期	更改人	
更改后		更改后		
更改前		更改前		



信易塑料机械股份有限公司
Shini Plastics Technologies, Inc.

1 2 3 4 5 6 7 8

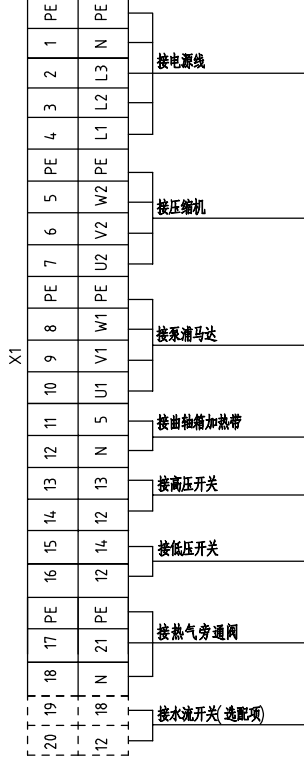
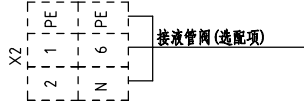
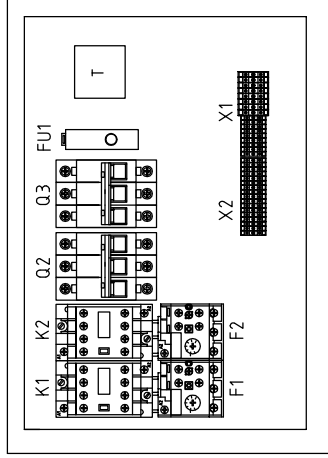
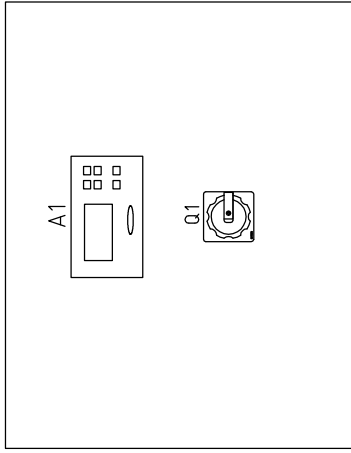

版本 Ver.C

制图		版号	标题	图号	比例	第 3 张
设计	A	核 准	SIC-28W-R2	SIC-28W-R2-CE-4.00V-A-3	标准	共 5 张
校对		日期	电气元件布置及端子接线图		CE	4.00V
审核	20170107		SHINI 信易塑料机械股份有限公司 Shini Plastics Technologies, Inc.		机器电压	60Hz
更改前	更改后	更改人	日期		机器频率	

1 2 3 4 5 6 7 8

1	2	3	4	5	6	7	8
序号/NO	符号/Symbol	名称/Name	制造商/Manufacturer	型号/Type	规格/Specification	数量/Number	物料编号/Material number
1	Q1	主电源开关/Main switch	MOELLER	P1-63/EA/SVB	32A	1	YE10323200000
2	Q2	断路器/Circuit breaker	TECO	BM-63C/3010S	10A	1	YE40301003000
3	Q3	断路器/Circuit breaker	TECO	BM-63C/3040S	40A	1	YE40304003000
4	K1	接触器/Contactor	SIEMENS	3RT6016-1AN21	230VAC 50/60Hz	1	YE00601621000
5	K2	接触器/Contactor	SIEMENS	3RT6026-1AN20	230VAC 50/60Hz	1	YE00602622000
6		辅助触点/Auxiliary block	SIEMENS	3RH6911-1AA10	1NO	1	YE00691110000
7	F1	热过载继电器/Thermo overload relay	SIEMENS	3RU6116-1DB0	2.2-3.2A	1	YE01160220000
8	F1	热过载继电器/Thermo overload relay	SIEMENS	3RU6116-1DB0	2.2-3.2A	1	YE01160220000
9	F2	热过载继电器/Thermo overload relay	SIEMENS	3RU6126-4BB0	14-20A	1	YE01260140000
10	FU1	熔断器/Fuse	YINDA	FS-10	2A	1	YE41001000000
11	A1	控制器/Controller	PUNP	单压机冷水机控制器SF317500A	AC 10V	1	YE80000100900
12	S1	防冻温度继电器/Anti-freezing temp. RTD	PUNP	RTD	----	1	----
13	S3	水箱温度继电器/Water tank temp. RTD	PUNP	RTD	----	1	----
14	T	变压器/Transformer	PUNP	IN=220V OUT=9.8V	----	1	----
15	S4	高压开关/Hi pressure switch	----	----	----	1	----
16	S5	低压开关/Lo pressure switch	----	----	----	1	----
17	S6	水流开关/Water flow switch	----	----	----	1	----
18	S7	通信接口板RS-485 (雙Dsub-9pin接頭)	----	----	----	1	YE9004.8501200
19		外殼RS485 (SAL-700G-A-19) 0版	----	----	----	1	YR4004.8500000
20	X1	端子排/Terminal board	----	2.5mm ²	----	11	YE60002503200
21		接地端子排/Terminal board	----	2.5mm ² PE	----	2	YE60002503400
22		端子排/Terminal board	----	4.0mm ²	----	7	YE60000403200
23		接地端子排/Terminal board	----	4.0mm ² PE	----	2	YE60000403500
24		端子排/Terminal board	----	2.5mm ²	----	2	YE60002503200
25	X2	端子排/Terminal board	----	2.5mm ²	----	2	YE60002503200

1	2	3	4	5	6	7	8
版本	Ver.C	注: (1)表示非电控箱内材料;(2)表示液管预选配项;(3)表示水流开关预选配项。		标题	图号	比例	第 4 张
			版号	SIC-28W-R2	SIC-28W-R2	标准	共 5 张
			核 准	电气元件明细表一		CE	4.00V
			日期		信易塑料机械股份有限公司 Shini Plastics Technologies, Inc.	机器电压	60Hz
标记	更改前	更改后	更改人	日期	20170107	机器频率	

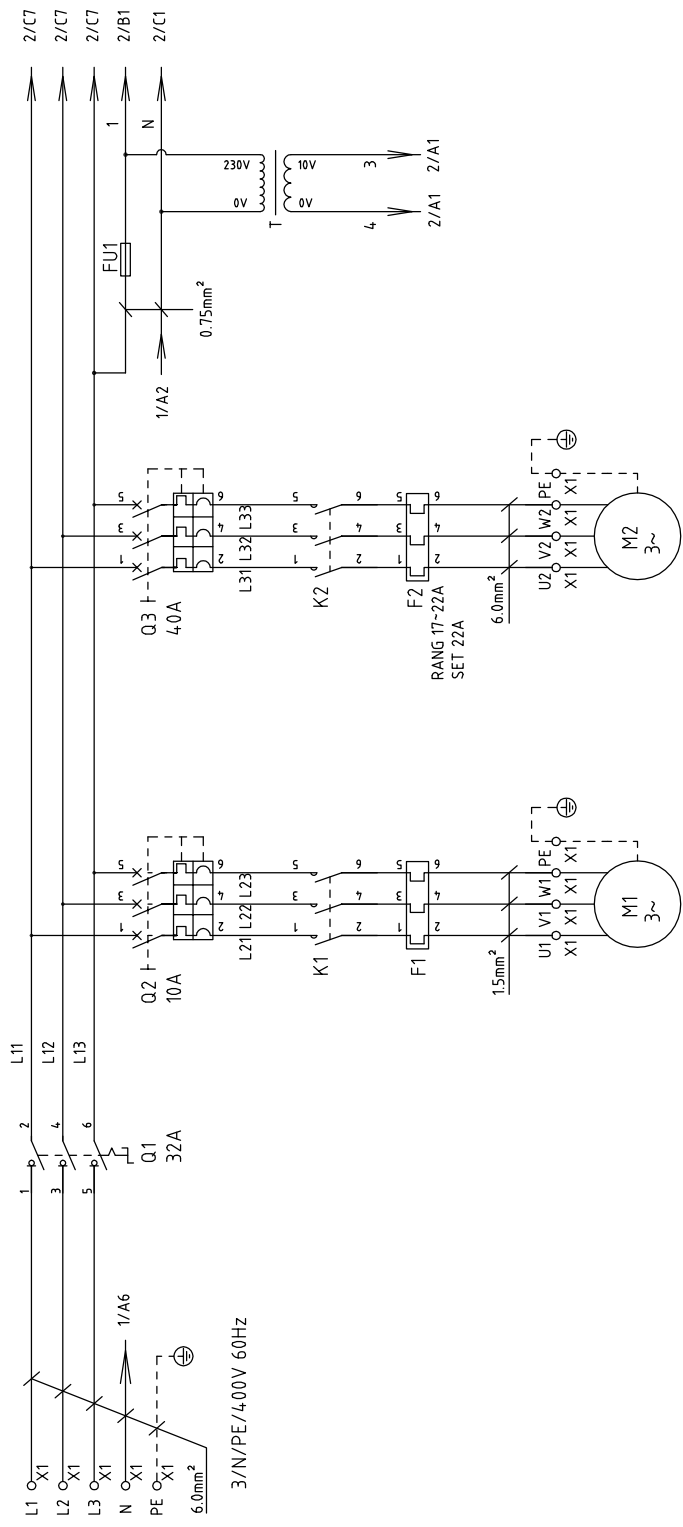

SIC-33W-R2-P: 1.5kW/3.1A
 SIC-33W-R2-HP: 2.2kW/4.5A
 系精马达

P=11.7kW
 IN=22A
 压缩机

版本 Ver.B

制图	版号	标题	图号	比例	第 1 张
设计	核 准	SIC-33W-R2	SIC-33W-R2-CE-400V-A-1	标准	共 5 张
校对	日期	主电路图		CE	400V
审核	日期			机器电压	60Hz
更改前	更改人			机器频率	
更改后	日期				
标记	日期				



信易电热机械股份有限公司
 Shini Plastics Technologies, Inc.

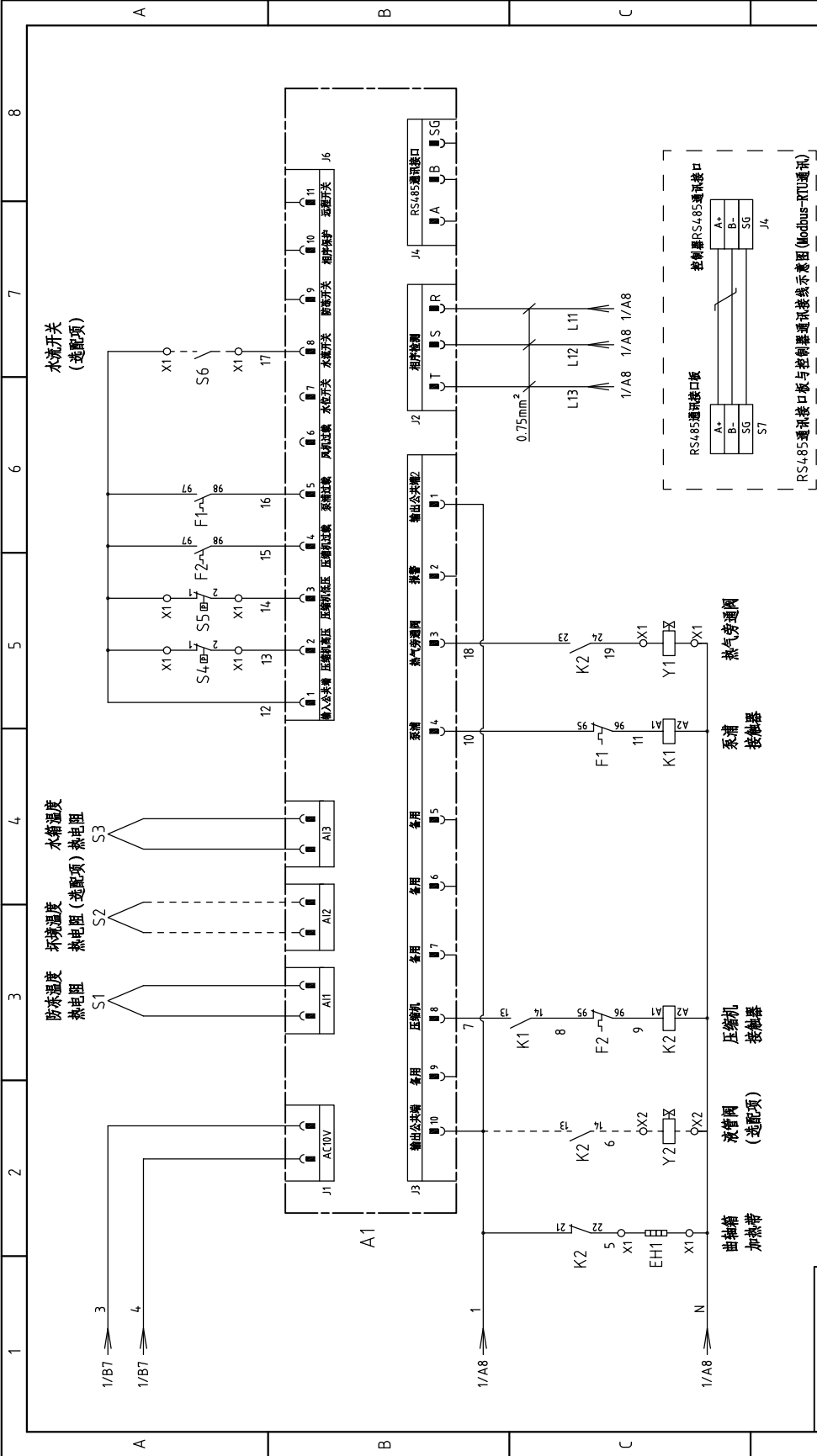

版本 Ver.B

图号	SIC-33W-R2		比例	第 2 张
标题	控制电路图		标准	共 5 张
版号	A	核 准	机器电压	400V
制图	设计	校对	机器频率	60Hz
日期	20170107	日期		
更改后	更改人	更改后		
更改前				



信易塑料机械股份有限公司
Shini Plastics Technologies, Inc.

1 2 3 4 5 6 7 8

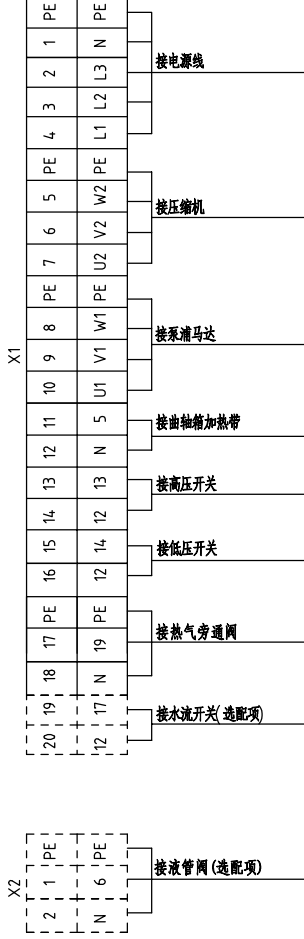
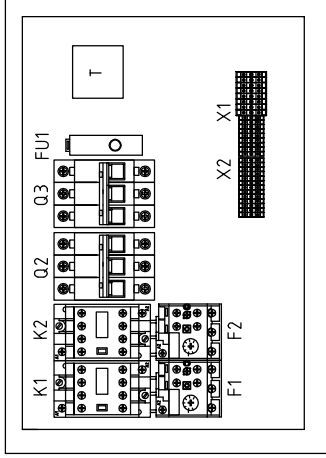
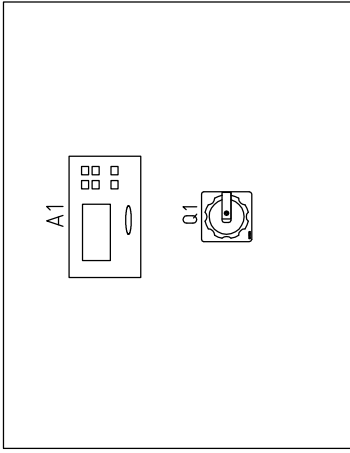

版本 Ver.B

制图	版号	标题	图号	比例	第 3 张
设计	核 准	SIC-33W-R2	SIC-33W-R2-CE-400V-A-3	标准	共 5 张
校对	日期	电气元件布置及端子接线图		CE	400V
审核	日期	SHINI 信易塑料机械股份有限公司 Shini Plastics Technologies, Inc.		机器电压	60Hz
更改前	更改后	更改人	日期	机器频率	

1 2 3 4 5 6 7 8

1	2	3	4	5	6	7	8		
序号/NO	符号/Symbol	名称/Name	制造商/Manufacturer	型号/Type	规格/Specification	数量/Number	物料编号/Material number		
1	Q1	主电源开关/Main switch	MOELLER	P1-63/EA/SVB	32A	1	YE10323200000		
2	Q2	断路器/Circuit breaker	TECO	BM-63C/3010S	10A	1	YE40301003000		
3	Q3	断路器/Circuit breaker	TECO	BM-63C/3040S	40A	1	YE40304003000		
4	K1	接触器/Contactor	SIEMENS	3RT6016-1AN21	230VAC 50/60Hz	1	YE00601621000		
5	K2	接触器/Contactor	SIEMENS	3RT6027-1AN20	230VAC 50/60Hz	1	YE00602722000		
6		辅助触点/Auxiliary block	SIEMENS	3RH6911-1AA10	1NO	1	YE00691110000		
7	F1	热过载继电器/Thermo overload relay	SIEMENS	3RU6116-1EB0	2.8-4A	1	YE01160450000		
8	F1	热过载继电器/Thermo overload relay	SIEMENS	3RU6116-1GB0	4.5-6.3A	1	YE01260170000		
9	F2	热过载继电器/Thermo overload relay	SIEMENS	3RU6126-4CB0	17-22A	1	YE41001000000		
10	FU1	熔断器/Fuse	YINDA	FS-10	2A	1	YE80000100900		
11	A1	控制器/Controller	PUNP	单压机冷水机控制器SF317500A	AC 10V	1	-----		
12	S1	防冻温度热电阻/Anti-freezing temp. RTD	PUNP	RTD	-----	1	-----		
13	S3	水箱温度热电阻/Water tank temp. RTD	PUNP	RTD	-----	1	-----		
14	T	变压器/Transformer	PUNP	IN=220V OUT=9.8V	-----	1	-----		
15	S4	高压开关/Hi pressure switch	-----	-----	-----	1	-----		
16	S5	低压开关/Lo pressure switch	-----	-----	-----	1	-----		
17	S6	水流开关/Water flow switch	-----	-----	-----	1	-----		
18	S7	通信接口板RS-485 (雙Dsub-9pin接頭)	-----	-----	-----	1	YE9004.8501200		
19		外殼RS485 (SAL-700G-A-19) 0版	-----	-----	-----	1	YR4004.8500000		
20	X1	端子排/Terminal board	-----	2.5mm ²	-----	11	YE60002503200		
21		接地端子排/Terminal board	-----	2.5mm ² PE	-----	2	YE60002503400		
22		端子排/Terminal board	-----	2.5mm ²	-----	2	YE60002503200		
23		端子排/Terminal board	-----	6.0mm ²	-----	7	YE60000603200		
24		接地端子排/Terminal board	-----	6.0mm ² PE	-----	2	YE60000603500		
25	X2	端子排/Terminal board	-----	2.5mm ²	-----	2	YE60002503200		
版本 Ver.B									
注: (1)表示非电控箱内材料; (2)表示液管阀选配项; (3)表示水流开关选配项。									
D			图号		比例			第 4 张	
			SIC-33W-R2		SIC-33W-R2-CE-4.00V-A-4			共 5 张	
			电气元件明细表一		标准			CE	
			 信易塑料机械股份有限公司 Shini Plastics Technologies, Inc.		机器电压			4.00V	
					机器频率			60Hz	
标记 更改前			更改后		更改人		日期		
1			2		3		4		
5			6		7		8		

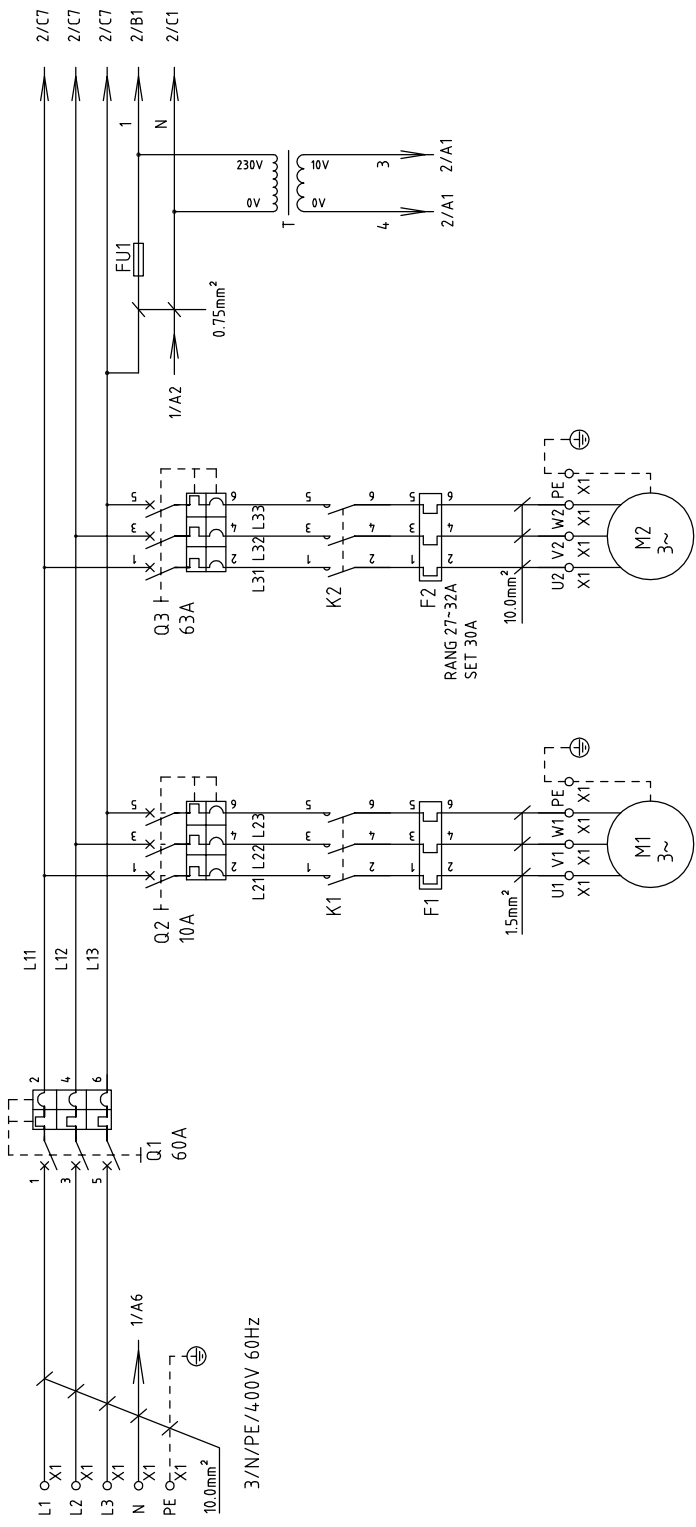

SIC-42W-R2-P: 1.5kW/3.1A
 SIC-42W-R2-HP: 2.2kW/4.5A
 泵浦马达
 P=15.5kW
 IN=30A
 压缩机

版本 Ver.C

制图	版号	标题	图号	比例	第 1 张
设计	核 准	SIC-42W-R2	SIC-42W-R2-CE-400V-A-1	标准	共 5 张
校对	日期	主电路图		CE	400V
审核	日期			机器电压	60Hz
更改前	更改人			机器频率	
更改后	日期				
20170107					
SHINI					
信易塑料机械股份有限公司					
Shini Plastics Technologies, Inc.					

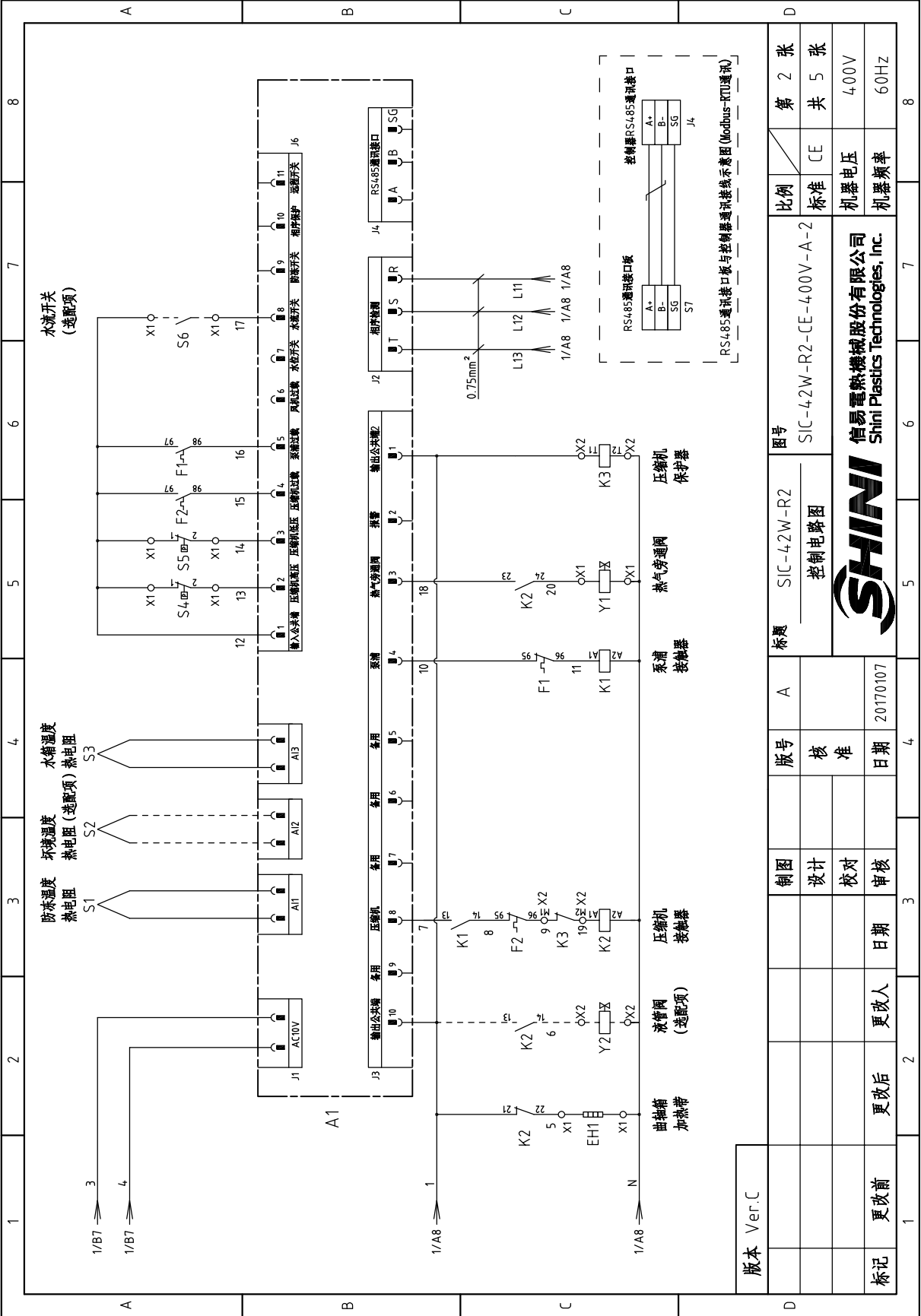

版本 Ver.C

制图	版号	A	标题	SIC-42W-R2	图号	第 2 张
	设计		控制电路图	SIC-42W-R2-CE-400V-A-2	比例	共 5 张
校对	核准				标准	CE
审核	日期	20170107			机器电压	400V
更改后	更改人				机器频率	60Hz
更改前	日期					



信易塑料机械股份有限公司
Shini Plastics Technologies, Inc.

1 2 3 4 5 6 7 8

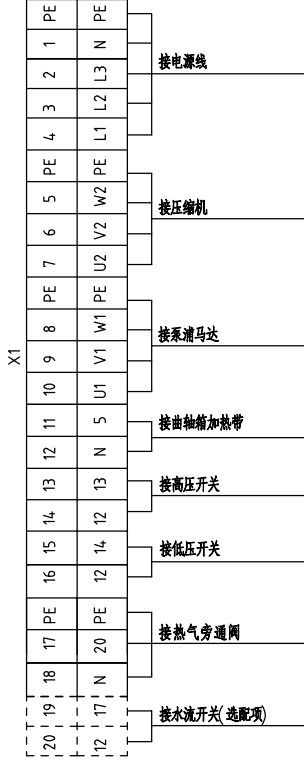
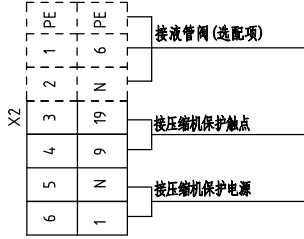
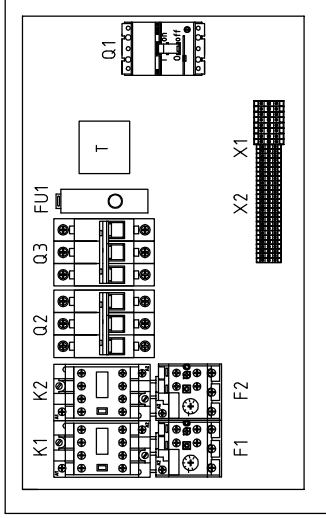
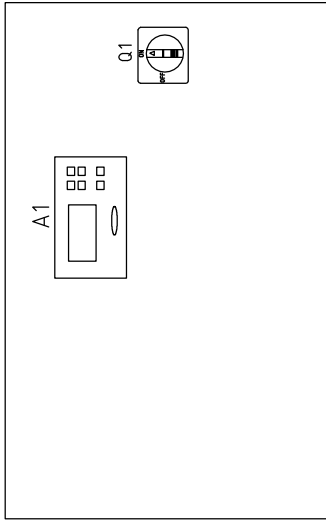

版本 Ver.C

制图	版号	标题	图号	比例	第 3 张
设计	核 准	SIC-42W-R2	SIC-42W-R2-CE-400V-A-3	标准	共 5 张
校对	日期	电气元件布置及端子接线图		CE	400V
审核	日期	SHINI 信易塑料机械股份有限公司 Shini Plastics Technologies, Inc.		机器电压	60Hz
更改前	更改后	更改人	日期	机器频率	

1	2		3	4	5	6	7	8				
序号/NO	符号/Symbol	名称/Name	制造商/Manufacturer	型号/Type	规格/Specification	数量/Number	物料编号/Material number	备注/Remark				
1	Q1	门联锁断路器/Breaker interlock	ABB	A1A125TMF60/6003PFF	60A	1	YE4.1106200000					
2	Q2	断路器/Circuit breaker	TECO	BM-63C/3010S	10A	1	YE4.0301003000					
3	Q3	断路器/Circuit breaker	TECO	BM-63C/3063S	63A	1	YE4.0306303000	A				
4	K1	接触器/Contactor	SIEMENS	3RT6016-1AN21	230VAC 50/60Hz	1	YE00601621000					
5	K2	接触器/Contactor	SIEMENS	3RT6028-1AN20	230VAC 50/60Hz	1	YE00602822000					
6		辅助触点/Auxiliary block	SIEMENS	3RH6911-1AA10	1NO	1	YE00691110000	(2)				
7	F1	热过载继电器/Thermo overload relay	SIEMENS	3RU6116-1EB0	2.8-4A	1	YE01160280000	SIC-4.2W-R2-P				
8	F1	热过载继电器/Thermo overload relay	SIEMENS	3RU6116-1GB0	4.5-6.3A	1	YE01160450000	SIC-4.2W-R2-HP				
9	F2	热过载继电器/Thermo overload relay	SIEMENS	3RU6126-4EB0	27-32A	1	YE01612600600					
10	FU1	熔断器/Fuse	YINDA	FS-10	2A	1	YE4.1001000000					
11	A1	控制器/Controller	PUNP	单压机冷水机控制器SF317500A	AC 10V	1	YE80000100900	B				
12	S1	防冻温度热电阻/Anti-freezing temp. RTD	PUNP	RTD	----	1	----	控制器自带				
13	S3	水箱温度热电阻/Water tank temp. RTD	PUNP	RTD	----	1	----	控制器自带				
14	T	变压器/Transformer	PUNP	IN=220V OUT=9.8V	----	1	----	控制器自带				
15	S4	高压开关/Hi pressure switch	----	----	----	1	----	(1)				
16	S5	低压开关/LO pressure switch	----	----	----	1	----	(1)				
17	S6	水流开关/Water flow switch	----	----	----	1	----	(1)(3)				
18	S7	通信接口板RS-485 (雙Dsub-9pin接頭)	----	----	----	1	YE9004.8501200	(1)				
19		外殼RS485 (SAL-700G-A-19) 0版	----	----	----	1	YR4.004.8500000	(1)				
20	X1	端子排/Terminal board	----	2.5mm ²	----	11	YE60002503200					
21		接地端子排/Terminal board	----	2.5mm ² PE	----	2	YE60002503400					
22		端子排/Terminal board	----	10.0mm ²	----	7	YE60001003200					
23		接地端子排/Terminal board	----	10.0mm ² PE	----	2	YE60001003500					
24		端子排/Terminal board	----	2.5mm ²	----	2	YE60002503200	(3)				
25	X2	端子排/Terminal board	----	2.5mm ²	----	2	YE60002503200	(2)				
版本 Ver.C 注: (1)表示非电控箱内材料; (2)表示液管阅读选项; (3)表示水流开关选项.												
D			制图	版号	A	标题	SIC-4.2W-R2 电气元件明细表一	图号	SIC-4.2W-R2-CE-4.00V-A-4	比例	标准	第 4 张
			设计	核	准				CE	共 5 张		
			校对	日期	20170107				机器电压	4.00V		
标记			更改后	更改人	日期				机器频率	60Hz		
1			2		3	4	5	6	7	8		
						SHINI 信易塑料机械股份有限公司 Shini Plastics Technologies, Inc.						

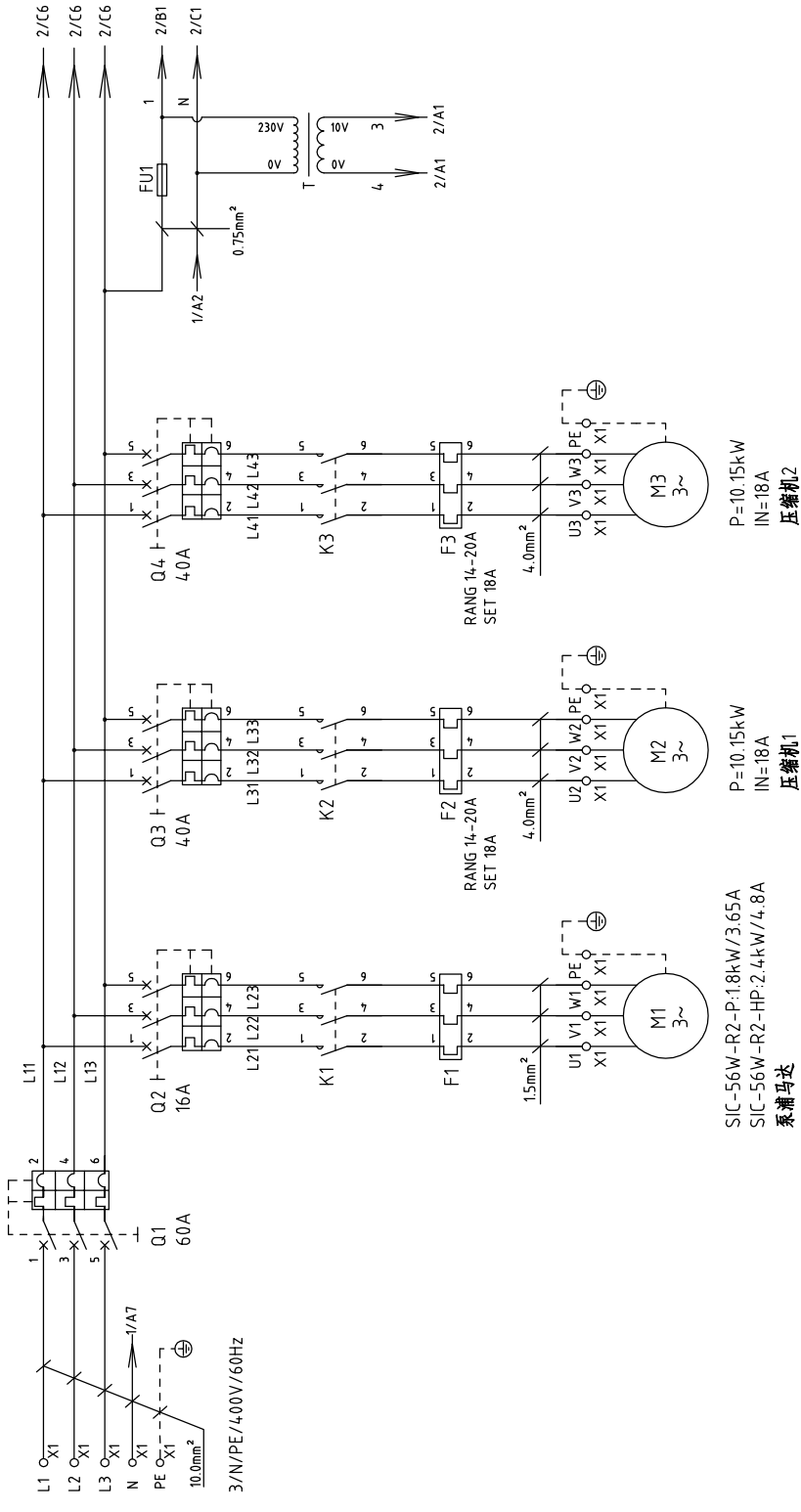

SIC-56W-R2-P:1.8kW/3.65A
 SIC-56W-R2-HP:2.4kW/4.8A
 系瀬马込

P=10.15kW
 IN=18A
 压缩机2

P=10.15kW
 IN=18A
 压缩机1

版本 Ver.B

制图		陆家权		版号		C		标题		SIC-56W-R2		图号		SIC-56W-R2-CE-400V-C-1		比例		第 1 张	
设计		陆家权		核 准				主电路图						CE		标准		共 5 张	
校对				日期		20170124								机器电压		400V			
审核		日期		更改人		日期								机器频率		60Hz			



信易电热机械股份有限公司
 Shini Plastics Technologies, Inc.

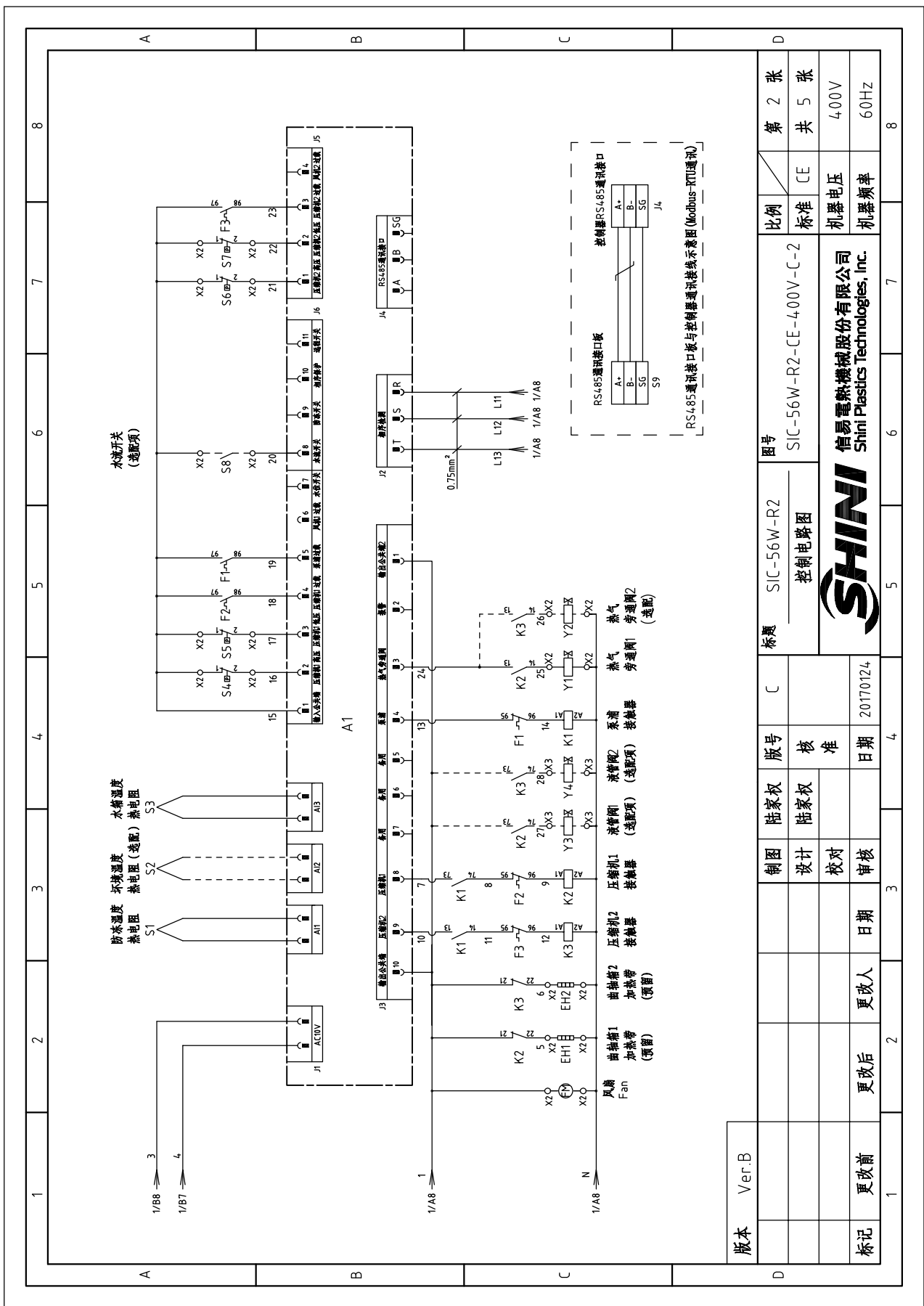

水流开关 (选配项)

防冻温度 环境温度 水箱温度 热电阻 (选配) 热电阻 S1 S2 S3

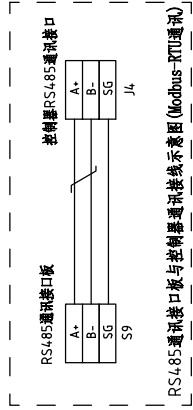

版本 Ver.B

图号		比例		第 2 张	
SIC-56W-R2		标准		共 5 张	
控制电路图		CE		4.00V	
标题 SIC-56W-R2		机器电压		60Hz	
控制电路图		机器频率			
制图		陆家权		日期	
设计		陆家权		20170124	
校对		日期		更改后	
审核		日期		更改前	
版本		Ver.B		更改后	
图号		SIC-56W-R2		更改前	
标题		控制电路图		更改后	
制图		陆家权		更改前	
设计		陆家权		更改后	
校对		日期		更改前	
审核		日期		更改后	
版本		Ver.B		更改前	



信易塑料机械股份有限公司
Shini Plastics Technologies, Inc.

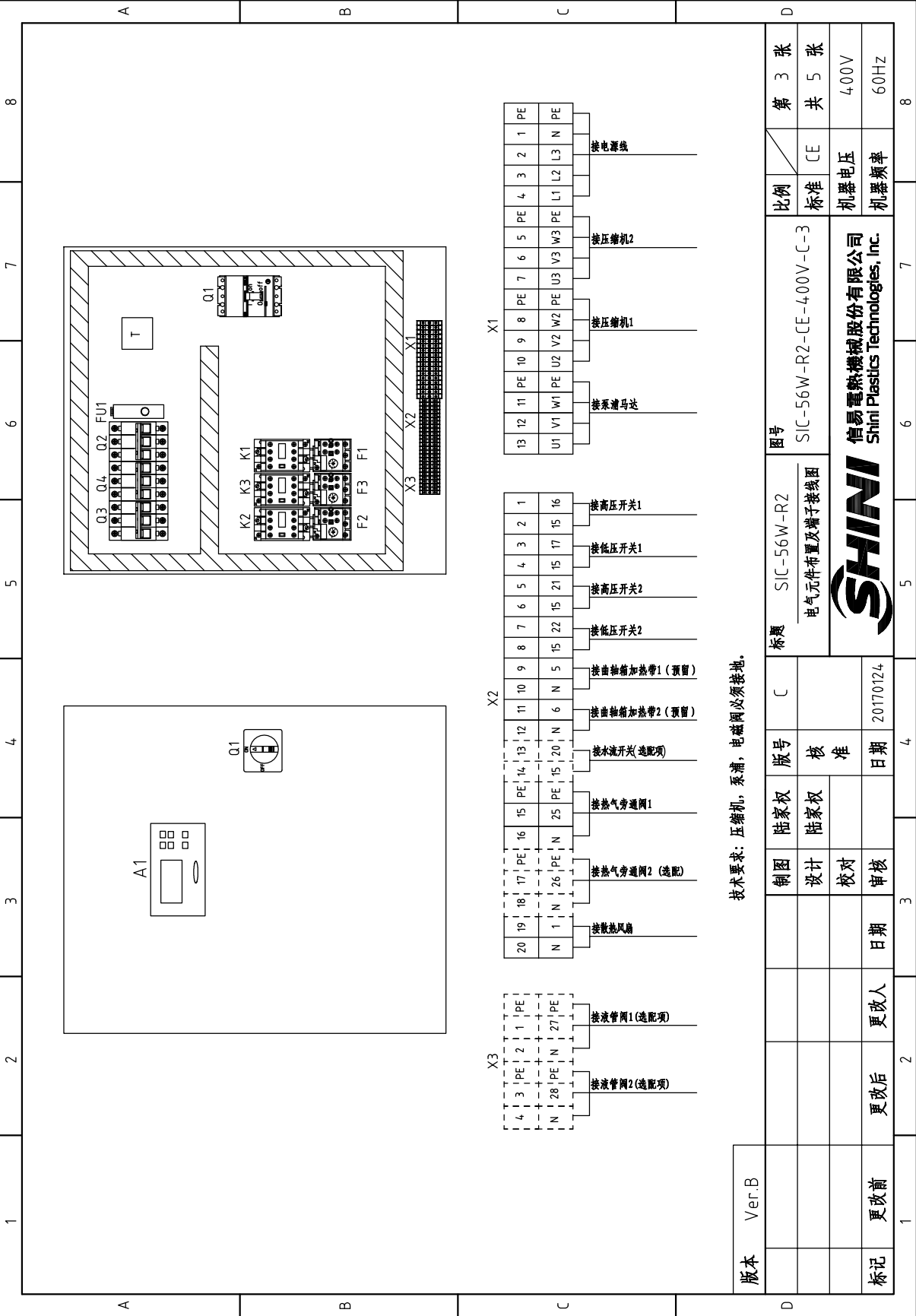

技术要求: 压装机, 泵浦, 电磁阀必须接地。

版本 Ver.B

制图	陆家权	版号	C	标题	SIC-56W-R2 电气元件布置及端子接线图	图号	SIC-56W-R2-CE-4.00V-C-3	比例	标准	第 3 张
设计	陆家权	核准						标准	CE	共 5 张
校对		日期	20170124					机器电压	4.00V	
审核		日期						机器频率	60Hz	
更改前	更改后	更改人								

1	2		3	4	5	6	7	8
序号/NO	符号/Symbol	名称/Name	制造商/Manufacturer	型号/Type	规格/Specification	数量/Number	物料编号/Material number	备注/Remark
1	Q1	门联锁断路器/Breaker interlock	ABB	A1A125TMF60/6003PFF	60A	1	YE4.1106200000	
2	Q2	断路器/Circuit breaker	TECO	BM-63C/3016S	16A	1	YE4.0301603000	
3	Q3 Q4	断路器/Circuit breaker	TECO	BM-63C/3040S	40A	2	YE4.0304.003000	A
4	K1	接触器/Contactor	SIEMENS	3RT6016-1AN21	230VAC 50/60Hz	1	YE00601621000	
5		辅助触点/Auxiliary block	SIEMENS	3RH6911-1AA10	1NO	1	YE00691110000	
6	K2 K3	接触器/Contactor	SIEMENS	3RT6026-1AN20	220VAC 50/60Hz	2	YE00602622000	
7		辅助触点/Auxiliary block	SIEMENS	3RH6911-1AA10	1NO	2	YE00691110000	(4)
8	F1	热过载继电器/Thermo overload relay	SIEMENS	3RU6116-1FB0	3.5-5A	1	YE01160350000	SIC-56W-R2-P
9	F1	热过载继电器/Thermo overload relay	SIEMENS	3RU6116-1GB0	4.5-6.32A	1	YE011604.50000	SIC-56W-R2-HP
10	F2 F3	热过载继电器/Thermo overload relay	SIEMENS	3RU6126-4BB0	14-20A	2	YE0126014.0000	
11	FU1	熔断器/Fuse	YINDA	FS-10	2A	1	YE4.10010000000	B
12	A1	控制器/Controller	PUNP	双压机冷水机控制器SF317500A	AC 10V	1	YE80317500900	
13	S1	防冻温度热电阻/Anti-freezing temp. RTD	PUNP	RTD	----	1	----	控制器自带
14	S3	水箱温度热电阻/Water tank temp. RTD	PUNP	RTD	----	1	----	控制器自带
15	T	变压器/Transformer	PUNP	IN=220V OUT=9.8V	----	1	----	控制器自带
16	S4 S6	高压开关/Hi pressure switch	----	----	----	2	----	(1)
17	S5 S7	低压开关/LO pressure switch	----	----	----	2	----	(1)
18	S8	水流开关/Water flow switch	----	----	----	1	----	(1)(3)
19	S9	通信接口板RS-485 (雙Jsub-9pin接頭)	----	----	----	1	YE9004.8501200	(1)
20		外觀RS485 (SAL-700G-A-19) 0版	----	----	----	1	YR4.004.8500000	(1)
21	X1	端子排/Terminal board	----	2.5mm ²	----	3	YE60002503200	
22		接地端子排/Terminal board	----	2.5mm ² PE	----	1	YE60002503400	
23		端子排/Terminal board	----	4.0mm ²	----	6	YE600004.03200	
24		接地端子排/Terminal board	----	4.0mm ² PE	----	2	YE600004.03500	
25		接地端子排/Terminal board	----	10mm ² PE	----	1	YE60001003500	
版本 Ver.B		注: (1)表示非电控箱内材料; (2)表示第二个旁通阀选配项; (3)表示水流开关选配项; (4)表示液管阀选配项。						
D			制图	陆家权	版号	C	标题	SIC-56W-R2
			设计	陆家权	核准		图号	SIC-56W-R2-CE-4.00V-C-4
			校对		日期	20170124	比例	标准
			审核		日期		标准	CE
标记 更改前			更改后	更改人	日期		比例	机器电压
							比例	4.00V
							比例	60Hz
							比例	4.00V
							比例	60Hz



信易塑料机械股份有限公司
Shini Plastics Technologies, Inc.

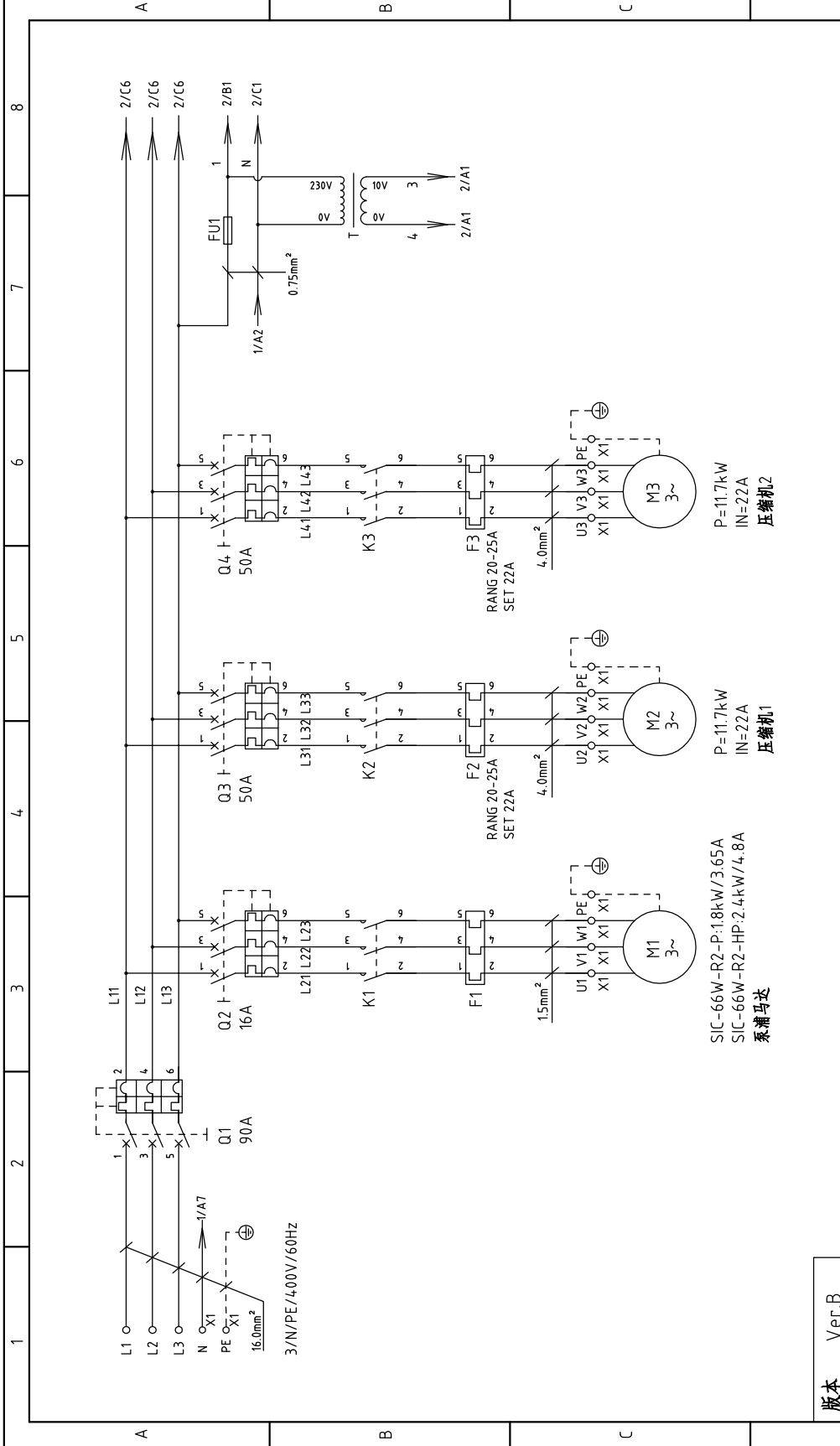

版本 Ver.B

制图		陆家权		版号		C		标题		SIC-66W-R2		图号		SIC-66W-R2-CE-400V-C-1		比例		第 1 张	
设计		陆家权		核 准				主电路图		主电路图		SIC-66W-R2-CE-400V-C-1		CE		标准		共 5 张	
校对				日期		20170124								机器电压		400V			
审核				日期										机器频率		60Hz			
更改前		更改后		更改人		日期													



信易电热机械股份有限公司
Shini Plastics Technologies, Inc.

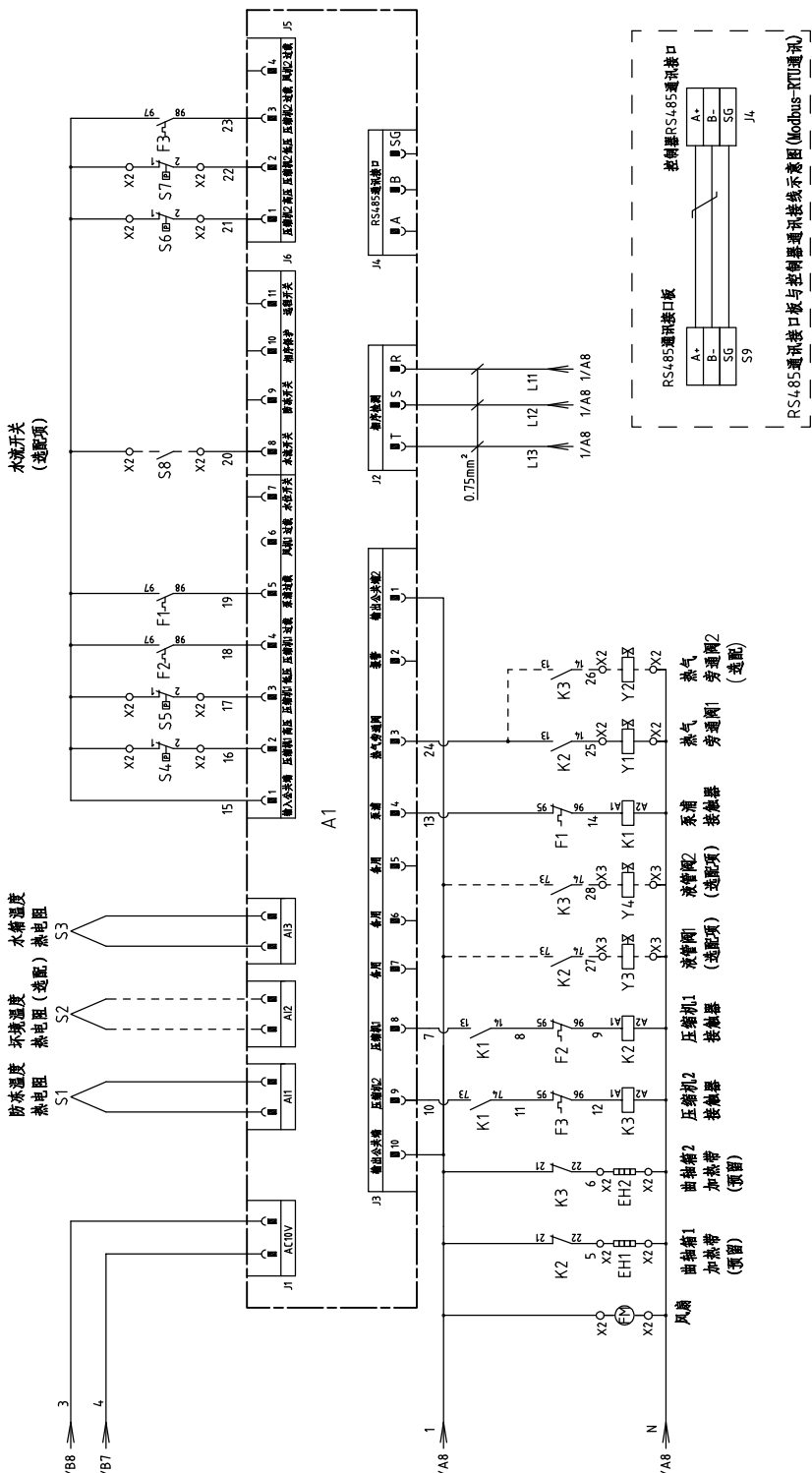

版本 Ver.B

图号	SIC-66W-R2	比例	第 2 张
	控制电路图		共 5 张
标题	SIC-66W-R2-CE-4.00V-C-2	标准	CE
	 信易塑料机械股份有限公司 Shini Plastics Technologies, Inc.		机器电压 4.00V 机器频率 60Hz
制图	陆家权	日期	20170124
设计	陆家权	更改人	更改后
校对		日期	
审核		更改后	
版次	Ver.B	更改前	

1 2 3 4 5 6 7 8

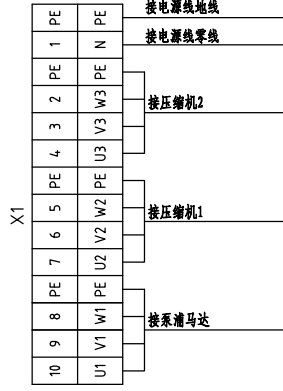
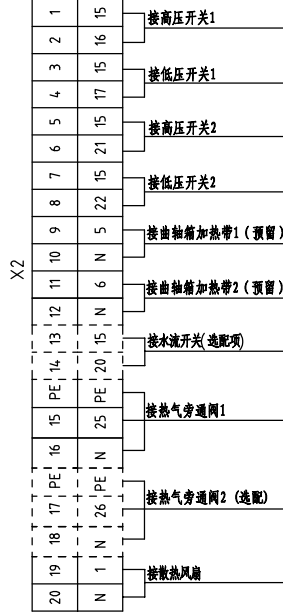
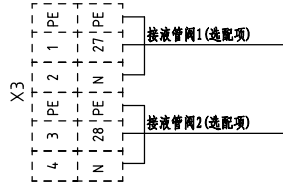
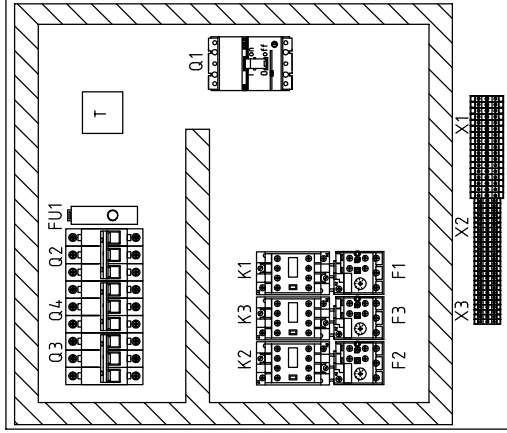
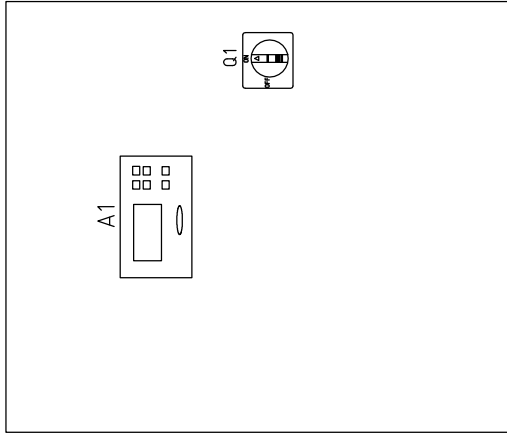

技术要求: 1) 电源线进线端 L1,L2,L3 直接接门联锁断路器, 不经过端子排。
2) 压缩机, 泵浦, 电磁阀必须接地。

版本 Ver.B

制图		陆家权	版号	C	标题	SIC-66W-R2	图号	SIC-66W-R2-CE-4.00V-C-3	比例	第 3 张
设计		陆家权	核 准		电气元件布置及端子接线图				标准	共 5 张
校对			日期	20170124					机器电压	4.00V
审核			日期						机器频率	60Hz
标记	更改前	更改后	更改人	日期						

1 2 3 4 5 6 7 8



信易塑料机械股份有限公司
Shini Plastics Technologies, Inc.

1	2	3	4	5	6	7	8
序号/NO	符号/Symbol	名称/Name	制造商/Manufacturer	型号/Type	规格/Specification	数量/Number	物料编号/Material number
1	Q1	门联锁断路器/Breaker interlock	ABB	A1A125TMF90/9003PFF	90A	1	YE41109200000
2	Q2	断路器/Circuit breaker	TECO	BM-63C/3016S	16A	1	YE40301603000
3	Q3 Q4	断路器/Circuit breaker	TECO	BM-63C/3050S	50A	2	YE40305003000
4	K1	接触器/Contactor	SIEMENS	3RT6016-1AN21	230VAC 50/60Hz	1	YE00601621000
5	K2 K3	辅助触点/Auxiliary block	SIEMENS	3RH6911-1AA10	1NO	1	YE00691110000
6	K2 K3	接触器/Contactor	SIEMENS	3RT6027-1AN20	220VAC 50/60Hz	2	YE00602722000
7		辅助触点/Auxiliary block	SIEMENS	3RH6911-1AA10	1NO	2	YE00691110000
8	F1	热过载继电器/Thermo overload relay	SIEMENS	3RU6116-1FB0	3.5-5A	1	YE01160350000
9	F1	热过载继电器/Thermo overload relay	SIEMENS	3RU6116-1GB0	4.5-6.32A	1	YE01160450000
10	F2 F3	热过载继电器/Thermo overload relay	SIEMENS	3RU6126-4DB0	20-25A	2	YE01260200000
11	FU1	熔断器/Fuse	YINDA	FS-10	2A	1	YE41001000000
12	A1	控制器/Controller	PUNP	双压机冷水机控制器SF317500A	AC 10V	1	YE80317500900
13	S1	防冻速度热电阻/Anti-freezing Temp. RTD	PUNP	RTD	----	1	----
14	S3	水箱速度热电阻/Water tank temp. RTD	PUNP	RTD	----	1	----
15	T	变压器/Transformer	PUNP	IN=220V OUT=9.8V	----	1	----
16	S4 S6	高压开关/Hi pressure switch	----	----	----	2	----
17	S5 S7	低压开关/LO pressure switch	----	----	----	2	----
18	S8	水流开关/Water flow switch	----	----	----	1	----
19	S9	通信接口板RS-485 (雙Dsub-9pin接頭)	----	----	----	1	YE90048501200
20		外觀RS485 (SAL-700G-A-19) 0版	----	----	----	1	YR40048500000
21	X1	端子排/Terminal board	----	2.5mm ²	----	3	YE60002503200
22		接地端子排/Terminal board	----	2.5mm ² PE	----	1	YE60002503400
23		端子排/Terminal board	----	4.0mm ²	----	6	YE60000403200
24		接地端子排/Terminal board	----	4.0mm ² PE	----	2	YE60000403500
25		接地端子排/Terminal board	----	16mm ² PE	----	1	YE60001603500

1	2	3	4	5	6	7	8
版本	Ver.B	制图	陆家权	版号	C	标题	SIC-66W-R2
						图号	SIC-66W-R2-CE-400V-C-4
		设计	陆家权	核准		电气元件明细表一	比例
		校对					标准
		日期	日期	20170124			机器电压
标记	更改前	更改后	更改人	日期			机器频率
							4.00V
							60Hz
							第 4 张
							共 5 张



信易塑料机械股份有限公司
Shini Plastics Technologies, Inc.

注: (1)表示非电控箱内材料; (2)表示第二个旁通阀选项; (3)表示水流开关选项; (4)表示液管阀选项。

