

机型版本 Ver.C

D					制图	版号	B	标题	SEHD-12	图号	SEHD-12-CE-400V-B-1	比例	第 1 张	
					设计	核		主电路图			标准	CE	共 4 张	
					校对	准		 信易电热机械股份有限公司 Shini Plastics Technologies, Inc.					机器电压	3φ400V
	标记	更改前	更改后	更改人	日期	审核	日期						20210115	机器频率

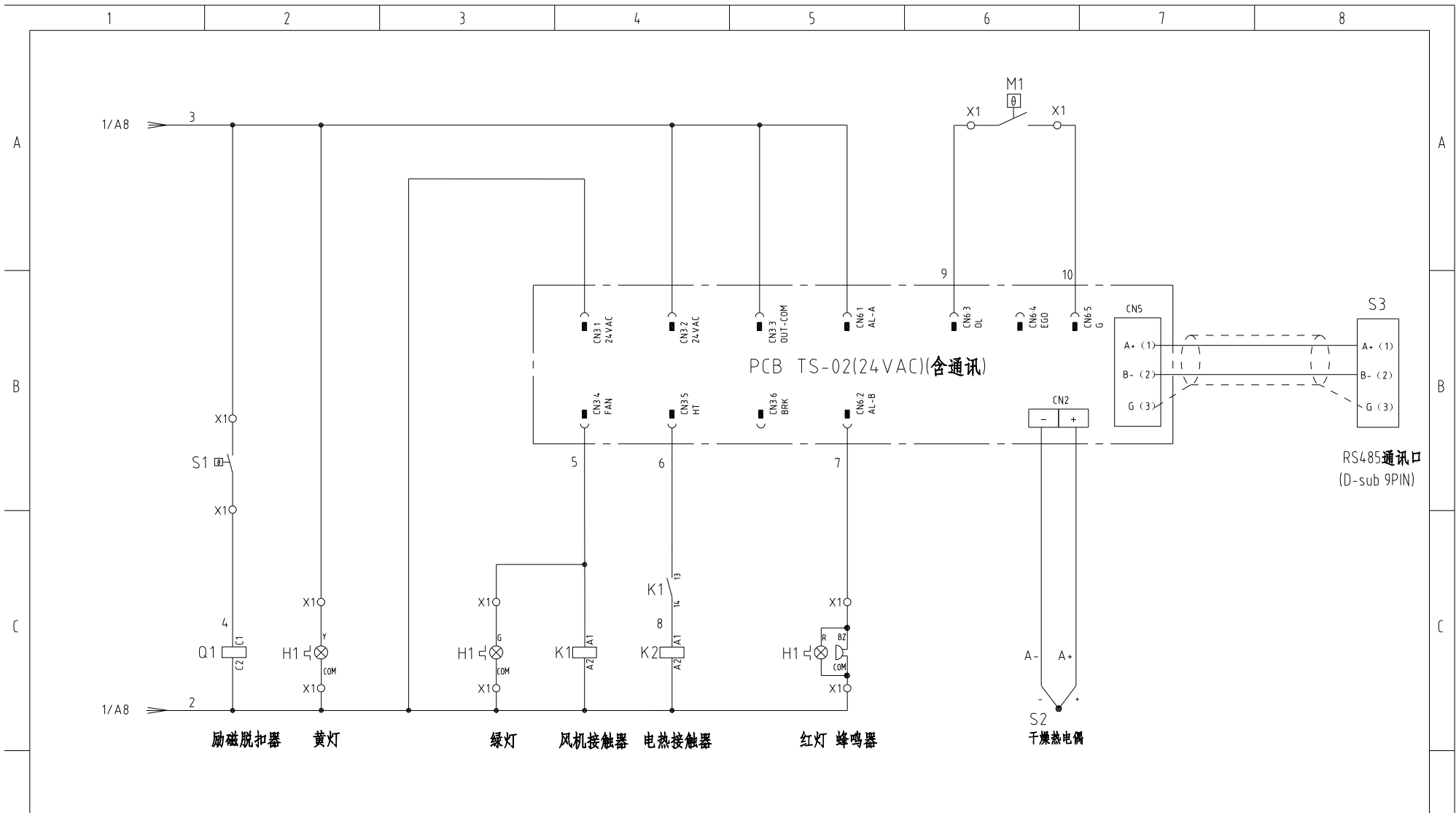

机型版本 Ver.C

注：M1为干燥风机自带过热保护器。

制图	版号	B
设计	核准	
校对	核准	
审核	日期	20210115

标题 SEHD-12
电气原理图

图号 SEHD-12-CE-400V-B-2

比例	第 2 张
标准 CE	共 4 张

SHINI 信易电热机械股份有限公司
Shini Plastics Technologies, Inc.

机器电压	3φ400V
机器频率	50Hz

标记	更改前	更改后	更改人	日期
----	-----	-----	-----	----

1 2 3 4 5 6 7 8

A

B

C

A

B

C

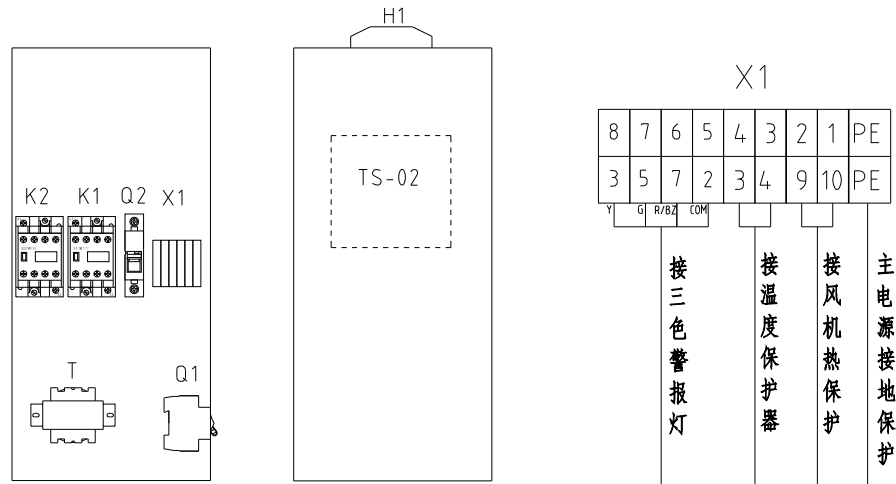

技术要求: 1. 主电源线接断路器Q1, 不经过端子排, 主电源地线接地线端子排。
 2. 干燥风机及干燥电热直接接交流接触器输出端。

机型版本 Ver.C

D

					制图	版号	B	标题	SEHD-12	图号	SEHD-12-CE-400V-B-3	比例		第 3 张
									电气布置及接线图			标准	CE	共 4 张
					校对	核准		信易电热机械股份有限公司 Shini Plastics Technologies, Inc.				机器电压	3φ400V	
标记	更改前	更改后	更改人	日期	审核	日期	20210115					机器频率	50Hz	

1

2

3

4

5

6

7

8

D

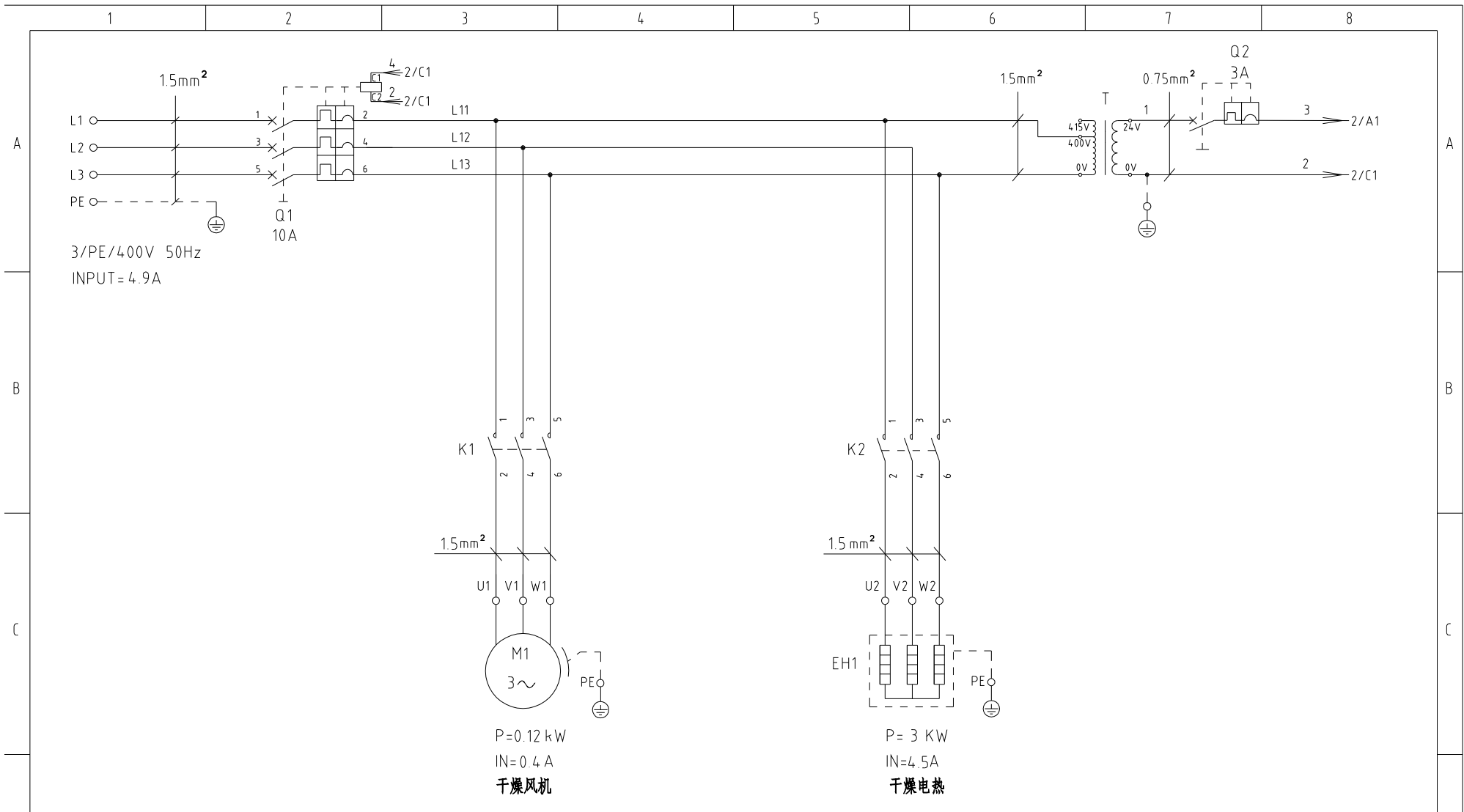

机型版本 Ver.B

			制图	版号	A	标题	SEHD-25	图号	SEHD-25-CE-400V-A-1	比例	第 1 张	
			设计	核 准		主 电 路 图				标准	CE	共 4 张
			校对			 信易电热机械股份有限公司 Shini Plastics Technologies, Inc.	机器电压		3φ400V			
标记	更改前	更改后	更改人	日期	日期		20210115	机器频率		50Hz		

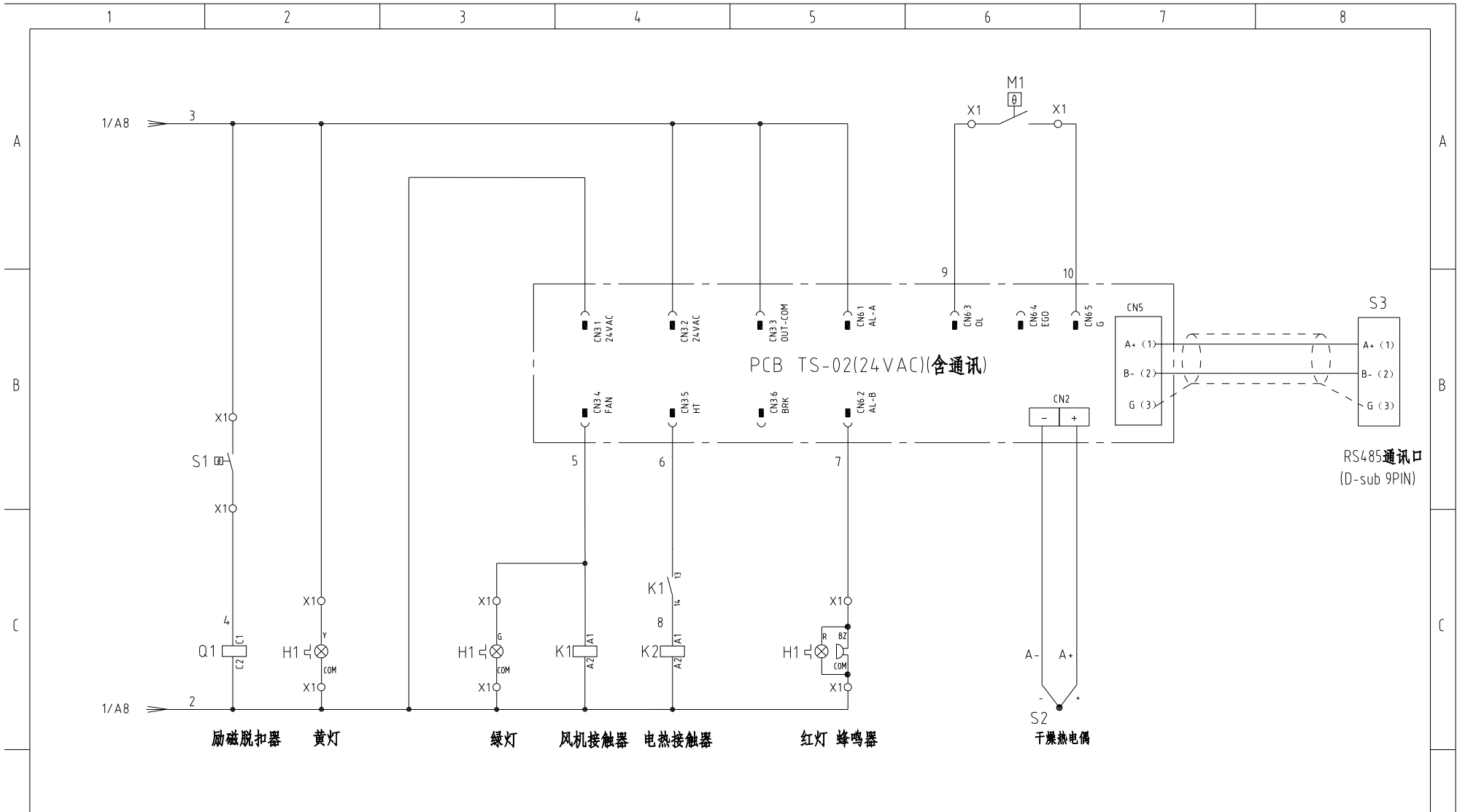

励磁脱扣器

黄灯

绿灯

风机接触器

电热接触器

红灯 蜂鸣器

干燥热偶

机型版本 Ver.B

注: M1为干燥风机自带热保护器.

制图	版号	A
设计	核准	
校对	核准	
审核	日期	20210115

标题 SEHD-25
电气原理图

图号 SEHD-25-CE-400V-A-2

比例	第 2 张
标准	共 4 张



信易电热机械股份有限公司
Shini Plastics Technologies, Inc.

机器电压	3φ400V
机器频率	50Hz

标记	更改前	更改后	更改人	日期	审核
----	-----	-----	-----	----	----

1 2 3 4 5 6 7 8

1 2 3 4 5 6 7 8

A

B

C

A

B

C

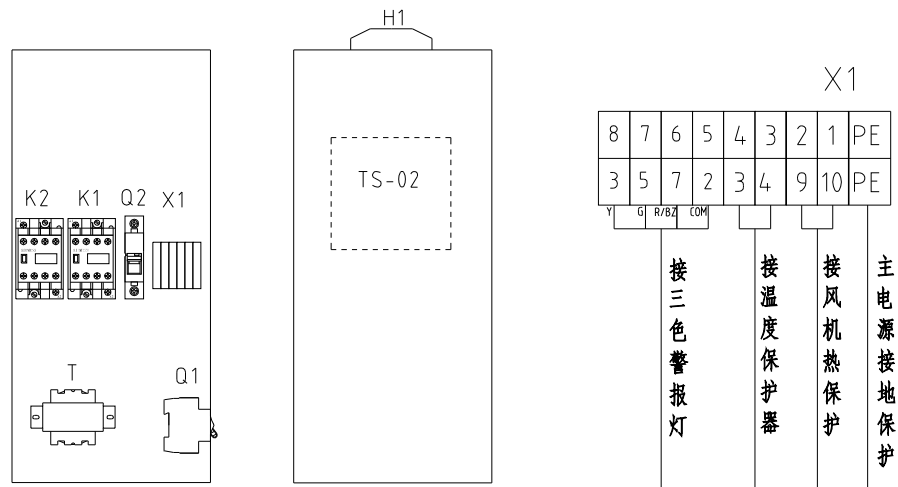

技术要求: 1. 主电源线接断路器Q1, 不经过端子排, 主电源地线接地线端子排。
2. 干燥风机及干燥电热直接接交流接触器输出端。

机型版本 Ver.B

				制图	版号	A	标题	SEHD-25	图号	SEHD-25-CE-400V-A-3	比例	第 3 张	
				设计	核		电气布置及接线图				标准	CE	共 4 张
				校对	准		 信易电热机械股份有限公司 Shini Plastics Technologies, Inc.				机器电压	3φ400V	
标记	更改前	更改后	更改人	日期	审核	日期					20210115	机器频率	50Hz

1 2 3 4 5 6 7 8

D

D

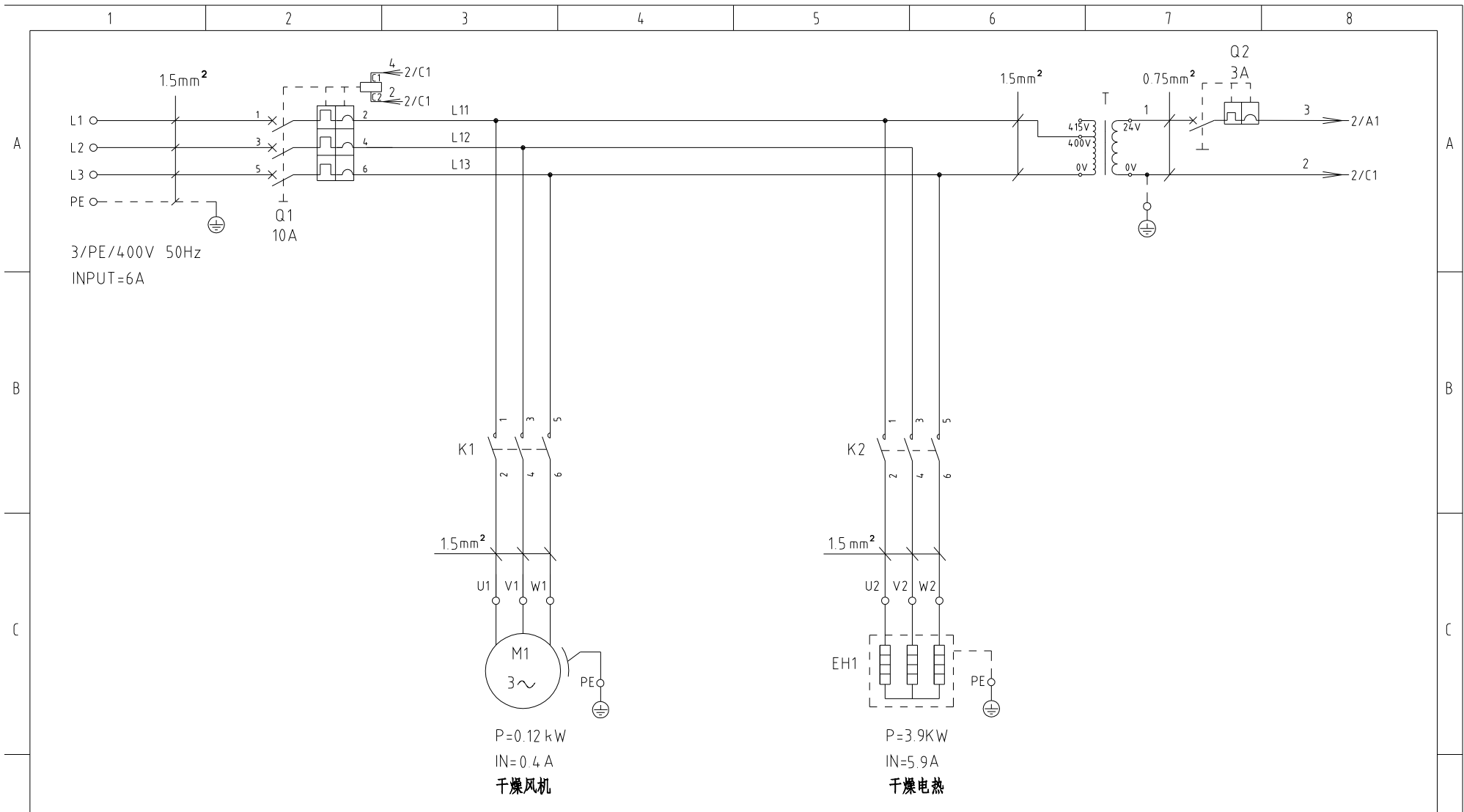

机型版本 Ver.B					制图	版号	A	标题	SEHD-50	图号	SEHD-50-CE-400V-A-1	比例	第 1 张
					设计	核准		主电路图			标准	CE	共 4 张
					校对	核准		 信易電熱機械股份有限公司 Shini Plastics Technologies, Inc.		机器电压		3φ400V	
标记	更改前	更改后	更改人	日期	审核	日期	20210115			机器频率		50Hz	

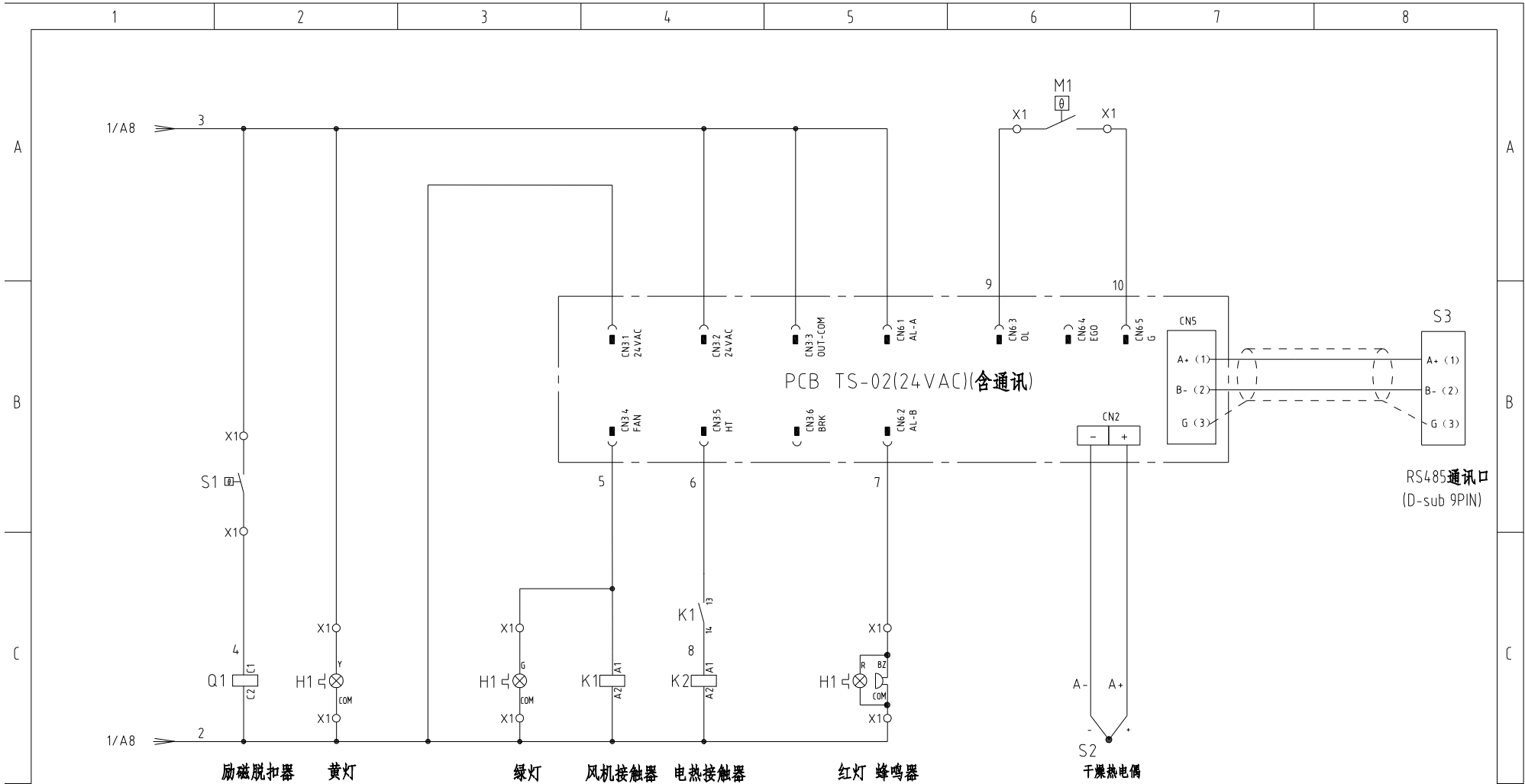

机型版本 Ver.B

注: M1为干热风机自带热保护器.

制图	版号	A	标题	SEHD-50	图号	SEHD-50-CE-400V-A-2	比例	第 2 张
设计	核		电气原理图				标准	CE
校对	准						机器电压	3φ400V
标记	更改前	更改后	更改人	日期	20210115		机器频率	50Hz



1 2 3 4 5 6 7 8

A

B

C

A

B

C

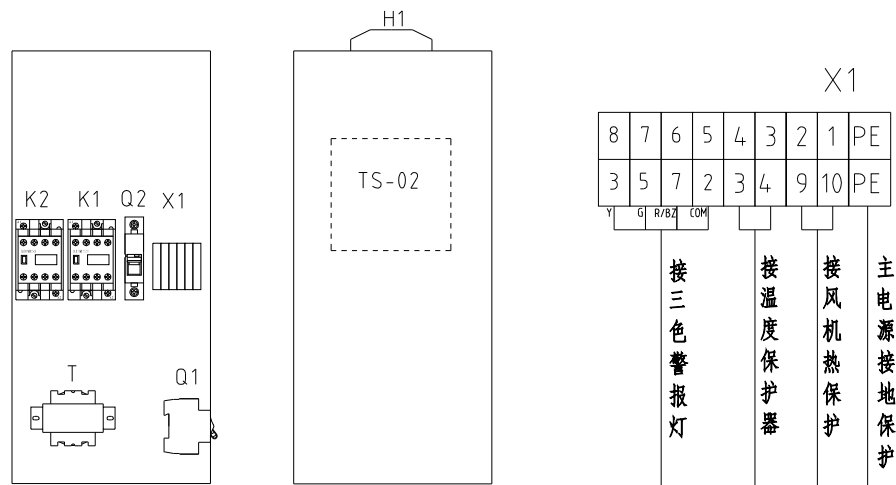

技术要求: 1. 主电源线接断路器Q1, 不经过端子排, 主电源地线接地线端子排。
2. 干燥风机及干燥电热直接接交流接触器输出端。

机型版本 Ver.B

				制图	版号	A	标题	SEHD-50	图号	SEHD-50-CE-400V-A-3	比例	第 3 张	
				设计	核		电气布置及接线图				标准	CE	共 4 张
				校对	准		 信易電熱機械股份有限公司 Shini Plastics Technologies, Inc.				机器电压	3φ400V	
标记	更改前	更改后	更改人	日期	审核	日期					20210115	机器频率	50Hz

1 2 3 4 5 6 7 8

1		2		3		4		5		6		7		8	
序号/NO.	符号/Symbol	名称/Name		制造商/Manufacturer		型号/Type		规格/Specification		数量/Number		物料编号/Material number		备注/Remark	
1	Q1	断路器/Circuit-breaker		TECO		BM-63C/3010S		10A 3P		1		YE40301003000			
2		励磁脱扣器/Excitation break away		---		MX		24V 50/60Hz		1		YE40024000000			
3	Q2	断路器/Circuit-breaker		TECO		BM-63C/1003S		3A 1P		1		YE40100203000			
4	K1	接触器/Contactor		SIEMENS		3RT6015-1AB01		24V 7A 50/60Hz 1NO		1		YE00601502500			
5	K2	接触器/Contactor		SIEMENS		3RT6016-1AB01		24V 9A 50/60Hz		1		YE00601602500			
6	T	变压器/Transformer		JIUXIN		IN=400V/415V OUT=24V		80VA		1		YE70040006500			
7	PCB	干燥机控制器/PCB		YuYun		TS-02(24VAC)(含通讯)		24V 50/60Hz		1		YE80022401200			
8	S1	温度保护器/Overheat protector		EGO		---		115-320 °C		1		BH90115000150		删除	
9	S1	温度保护器/Overheat protector		---		---		180°C		1		---		增加(1)	
10	S2	热电偶/Thermocouple		SHINI		KTYPE		---		1		---		(1)	
11	S3	通信接口板RS-485(双Dsub-9pin接头)		---		---		---		1		YE90048501200			
12		外壳RS485(SAL-700G-A-19)0版		---		---		---		1		YR40048500000			
13	M1	风机/Blower		---		---		0.12kW 400V 50HZ		1		---		(1)	
14	EH1	电热/Heater		SHINI		---		3.9kW 400V		1		---		(1)	
15	X1	弹簧接线端子SK2.5(霍尼韦尔)		Honeywell		SK2.5		2.5mm ²		2 8		YE60002503200		更改	
16		弹簧接线端子SK2.5(霍尼韦尔)		Honeywell		GK2.5PE		2.5mm ² PE		1		YE60002503400			
17		终端固定件E/GK系列(霍尼韦尔)		Honeywell		---		GK系列		3		YE60000003900			
18	H1	三色警报灯/Alarm lamp		SHINI		红黄绿色优先顺序+蜂鸣器		24V AC/DC		1		BL90002401520		增加	

机型版本 Ver.B		注: (1)表示非电控箱内材料													
					制图		版号	A	标题	SEHD-50	图号			比例	第 4 张
					设计		核		电气元件明细表一	SEHD-50-CE-400V-A-4		标准	CE	共 4 张	
					校对		准		 信易電熱機械股份有限公司 Shini Plastics Technologies, Inc.					机器电压	3φ400V
标记	更改前	更改后	更改人	日期	审核	日期	20210115	机器频率						50Hz	
1	2	3	4	5	6	7	8								

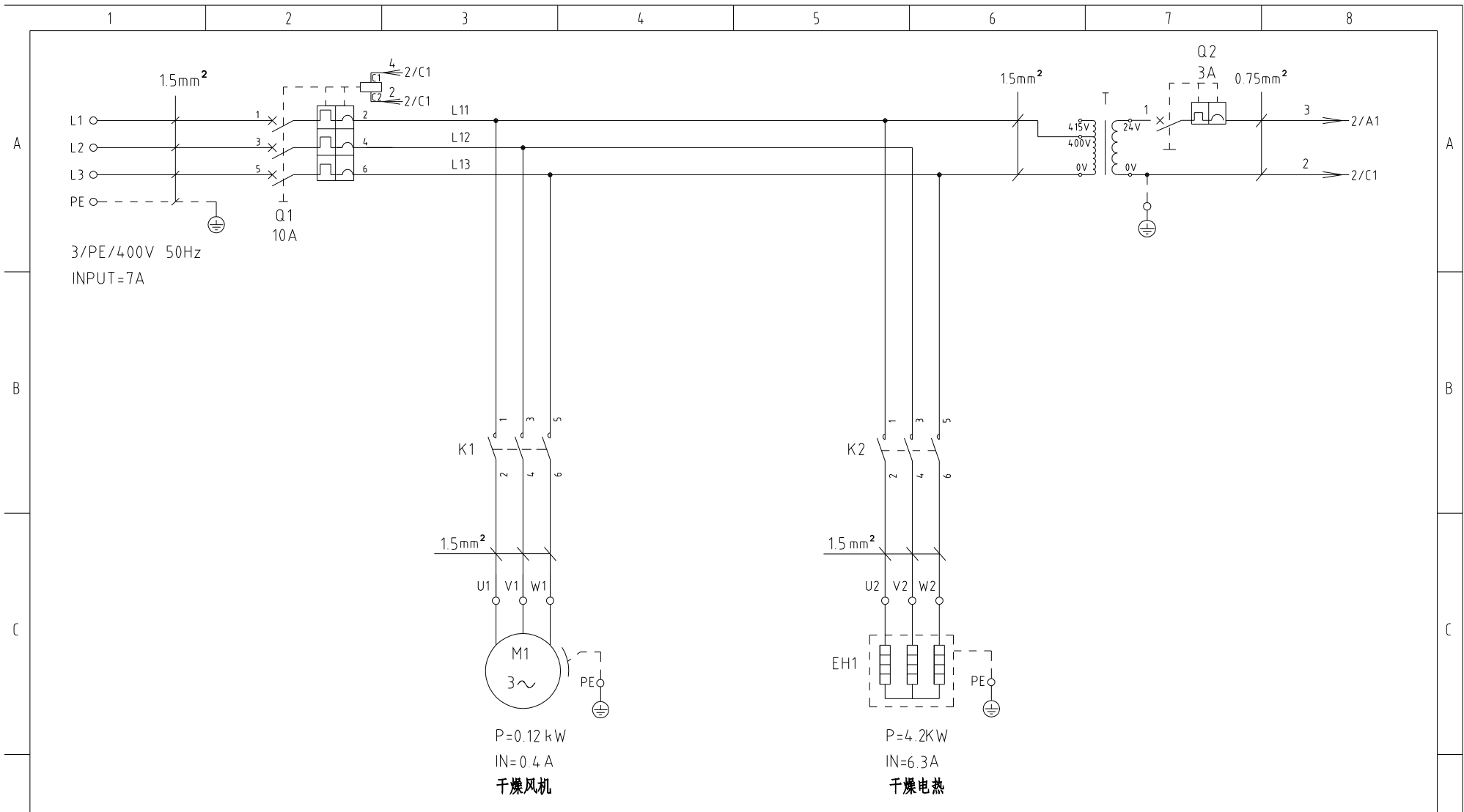

机型版本 Ver.B

					制图	版号	A	标题	SEHD-75	图号	SEHD-75-CE-400V-A-1	比例	第 1 张	
					设计	核准		主电路图				标准	CE	共 4 张
					校对	核准		 信易电热机械股份有限公司 Shini Plastics Technologies, Inc.				机器电压	3φ400V	
标记	更改前	更改后	更改人	日期	审核	日期	20210115					机器频率	50Hz	

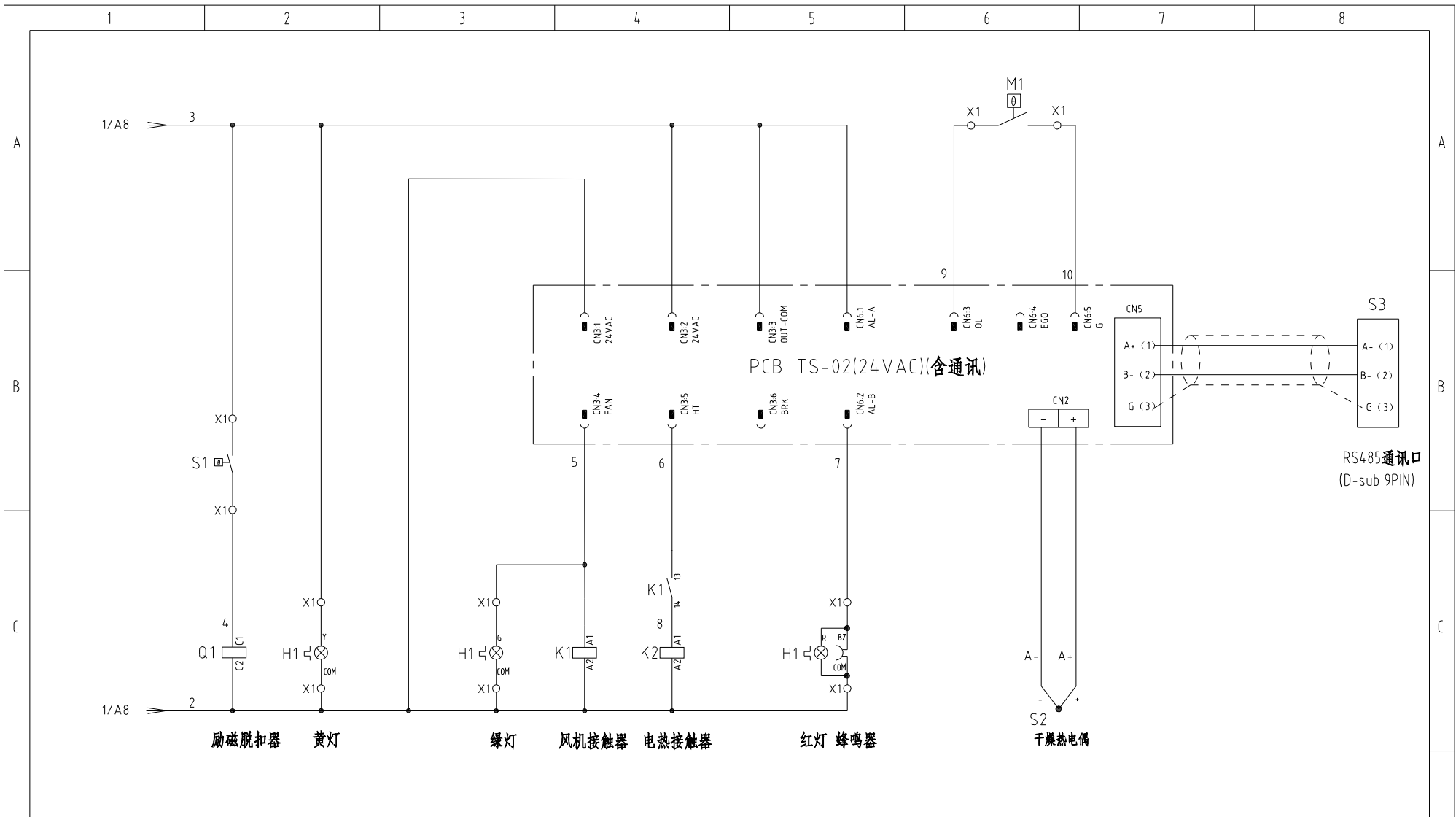

励磁脱扣器 黄灯 绿灯 风机接触器 电热接触器 红灯 蜂鸣器 干燥热电偶

机型版本 Ver.B 注: M1为干燥风机自带过热保护器。

D	制图	版号	A	标题	SEHD-75	图号	SEHD-75-CE-400V-A-2	比例	第 2 张
	设计	核准		电气原理图			标准	CE	共 4 张
	更改前	更改后	更改人	日期	20210115	 信易电热机械股份有限公司 Shini Plastics Technologies, Inc.		机器电压	3φ400V
标记								机器频率	50Hz

1 2 3 4 5 6 7 8

A

B

C

A

B

C

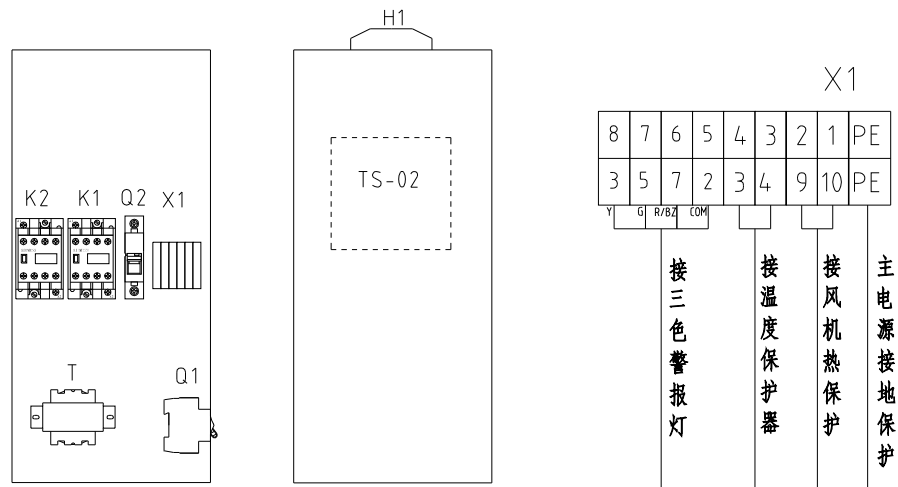

技术要求: 1. 主电源线接断路器Q1, 不经过端子排, 主电源地线接地线端子排。
2. 干燥风机及干燥电热直接接交流接触器输出端。

机型版本 Ver.B

				制图	版号	A	标题	SEHD-75	图号	SEHD-75-CE-400V-A-3	比例	第 3 张	
				设计	核		电气布置及接线图				标准	CE	共 4 张
				校对	准		 信易电热机械股份有限公司 Shini Plastics Technologies, Inc.				机器电压	3φ400V	
标记	更改前	更改后	更改人	日期	审核	日期					20210115	机器频率	50Hz

1 2 3 4 5 6 7 8

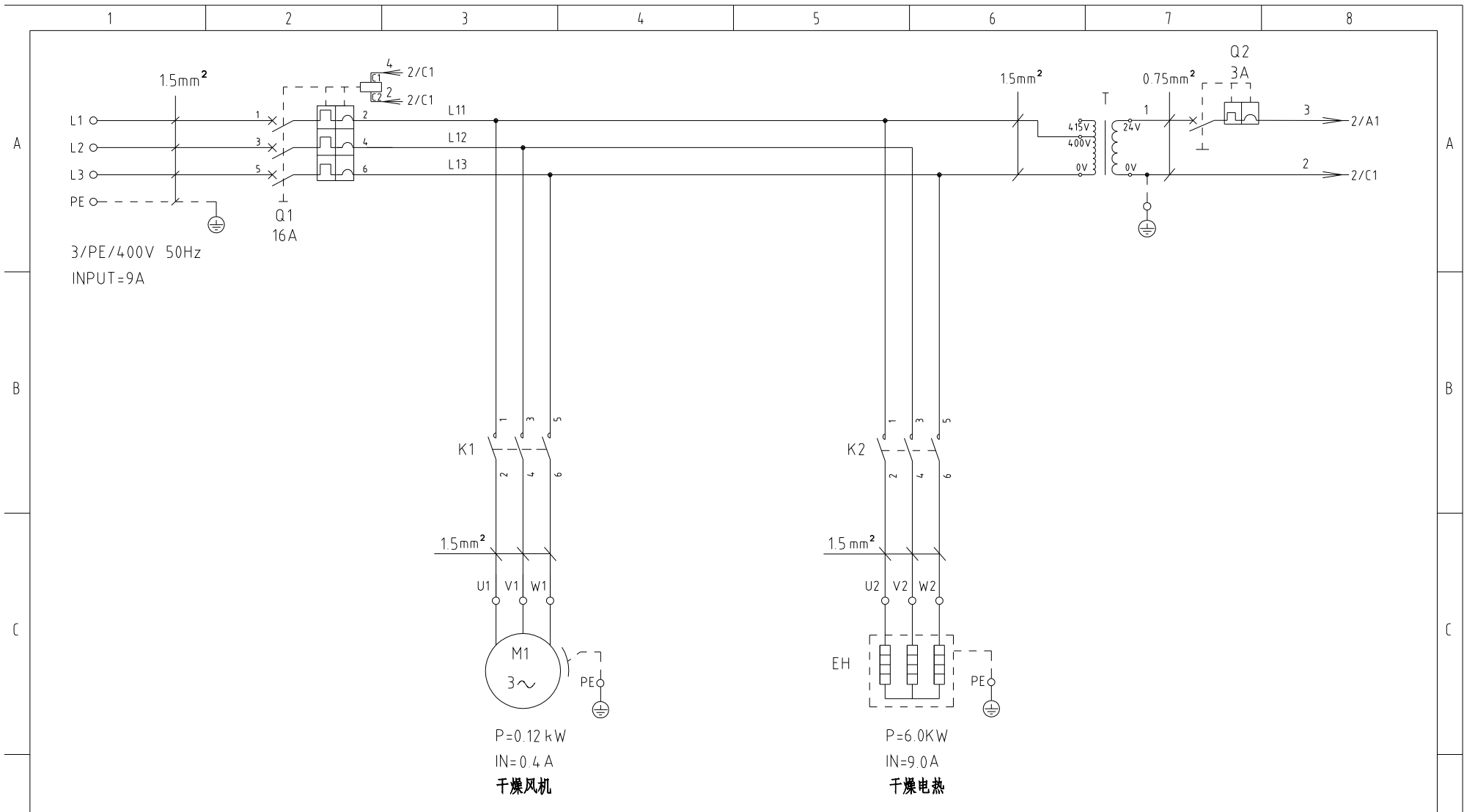

P=0.12 kW
IN=0.4 A
干燥风机

P=6.0 kW
IN=9.0 A
干燥电热

机型版本 Ver.B					制图	版号	A	标题	SEHD-100	图号	SEHD-100-CE-400V-A-1	比例	第 1 张
					设计	核准		主电路图				标准	CE
					校对	核准		 信易电热机械股份有限公司 Shini Plastics Technologies, Inc.				机器电压	3φ400V
标记	更改前	更改后	更改人	日期	审核	日期	20210115					机器频率	50Hz

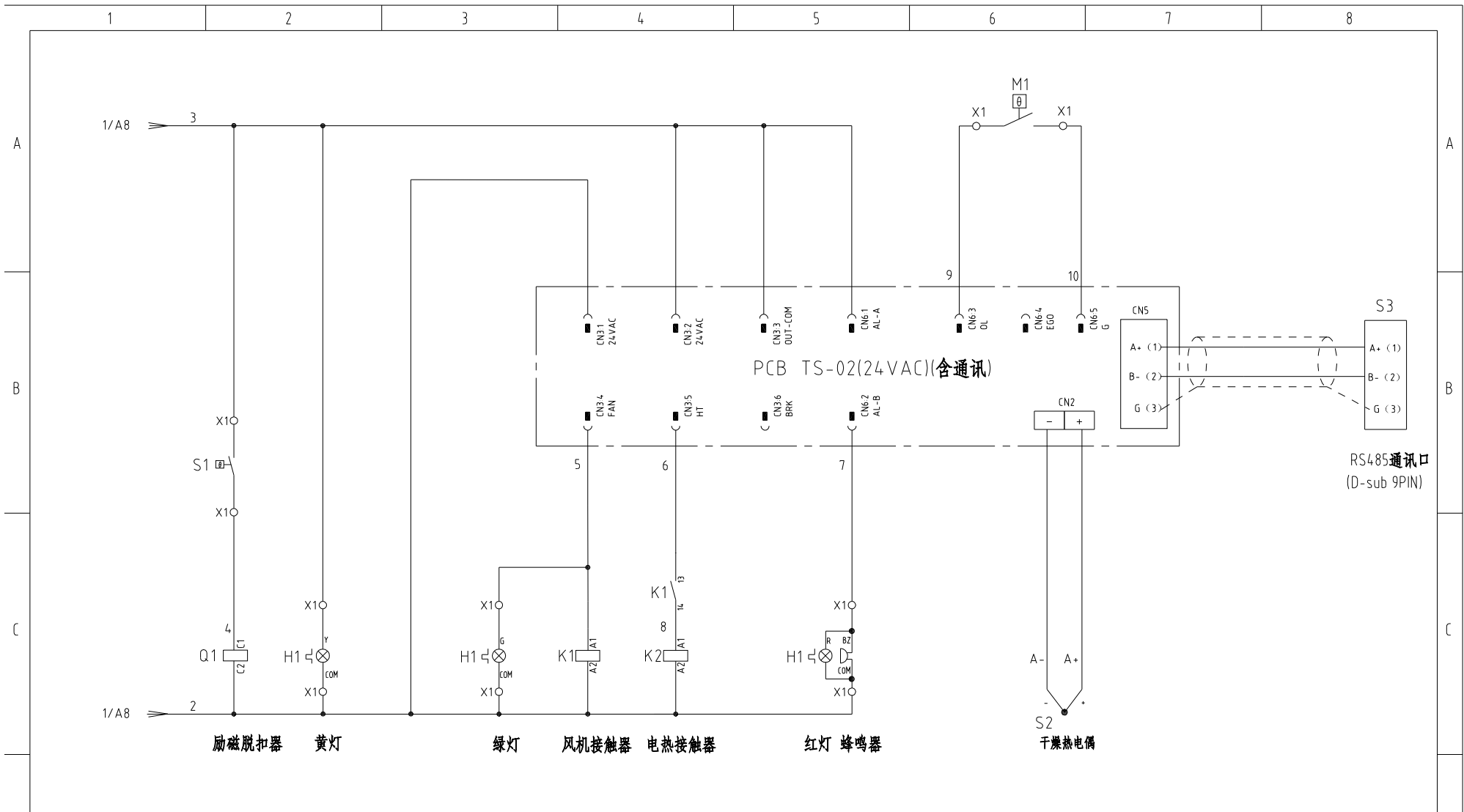

励磁脱扣器 黄灯 绿灯 风机接触器 电热接触器 红灯 蜂鸣器 干燥热电偶

机型版本 Ver.B		注: M1为干燥风机自带过热保护器.				制图	版号	A	标题	SEHD-100	图号	SEHD-100-CE-400V-A-2	比例	第 2 张
						设计	核		电气原理图			标准	CE	共 4 张
						校对	准		 信易电热机械股份有限公司 Shini Plastics Technologies, Inc.			机器电压	3φ400V	
标记	更改前	更改后	更改人	日期	审核	日期	20210115	机器频率				50Hz		

1 2 3 4 5 6 7 8

A

B

C

A

B

C

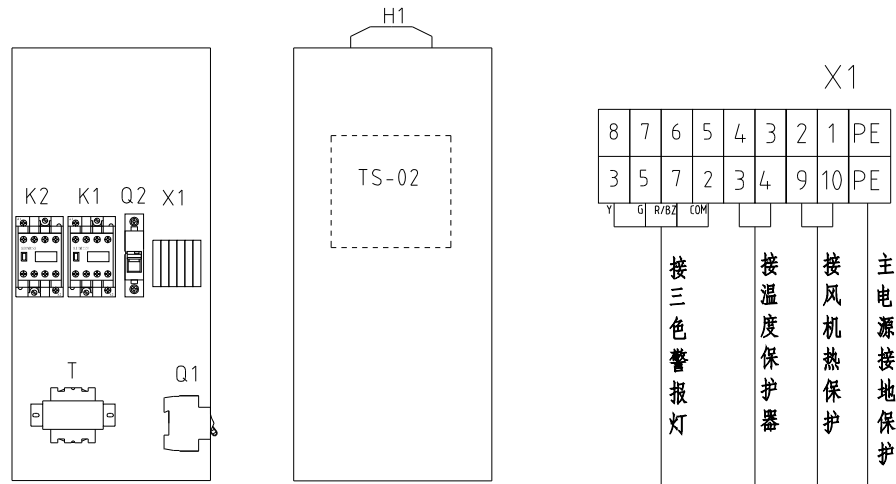

技术要求: 1. 主电源线接断路器Q1, 不经过端子排, 主电源地线接地线端子排。
2. 干燥风机及干燥电热直接接交流接触器输出端。

机型版本 Ver.B

				制图	版号	A	标题	SEHD-100	图号	比例	第 3 张
				设计	核		电气布置及接线图	SEHD-100-CE-400V-A-3	标准	CE	共 4 张
				校对	准		 信易电热机械股份有限公司 Shini Plastics Technologies, Inc.		机器电压	3φ400V	
标记	更改前	更改后	更改人	日期	审核	日期			20210115	机器频率	50Hz

1 2 3 4 5 6 7 8

D

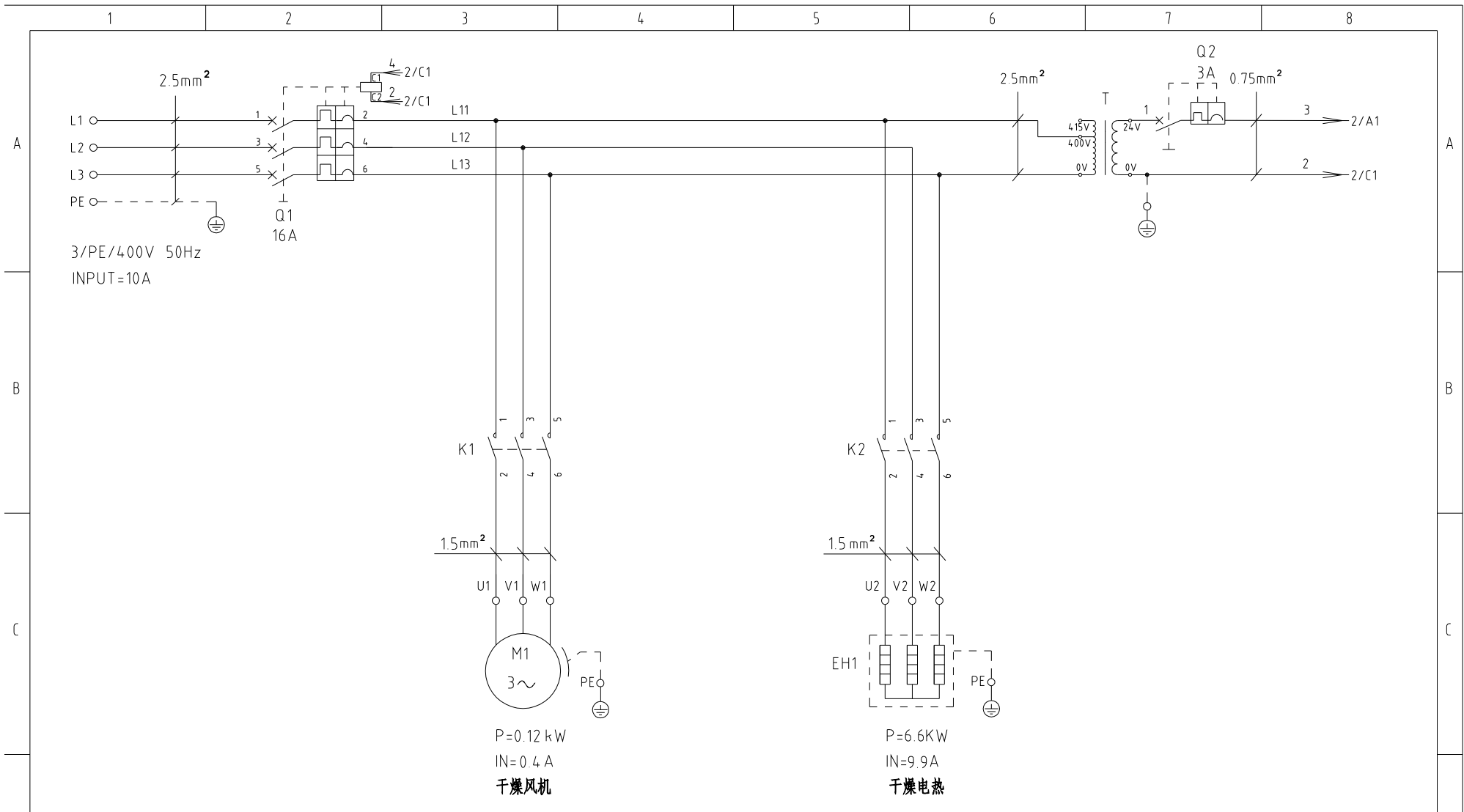

机型版本 Ver.B

			制图	版号	A	标题	SEHD-150	图号	SEHD-150-CE-400V-A-1	比例	第 1 张
			设计	核准		主电路图				标准	CE
			校对	核准		 信易電熱機械股份有限公司 Shini Plastics Technologies, Inc.				机器电压	3φ400V
标记	更改前	更改后	更改人	日期	审核					日期	20210115

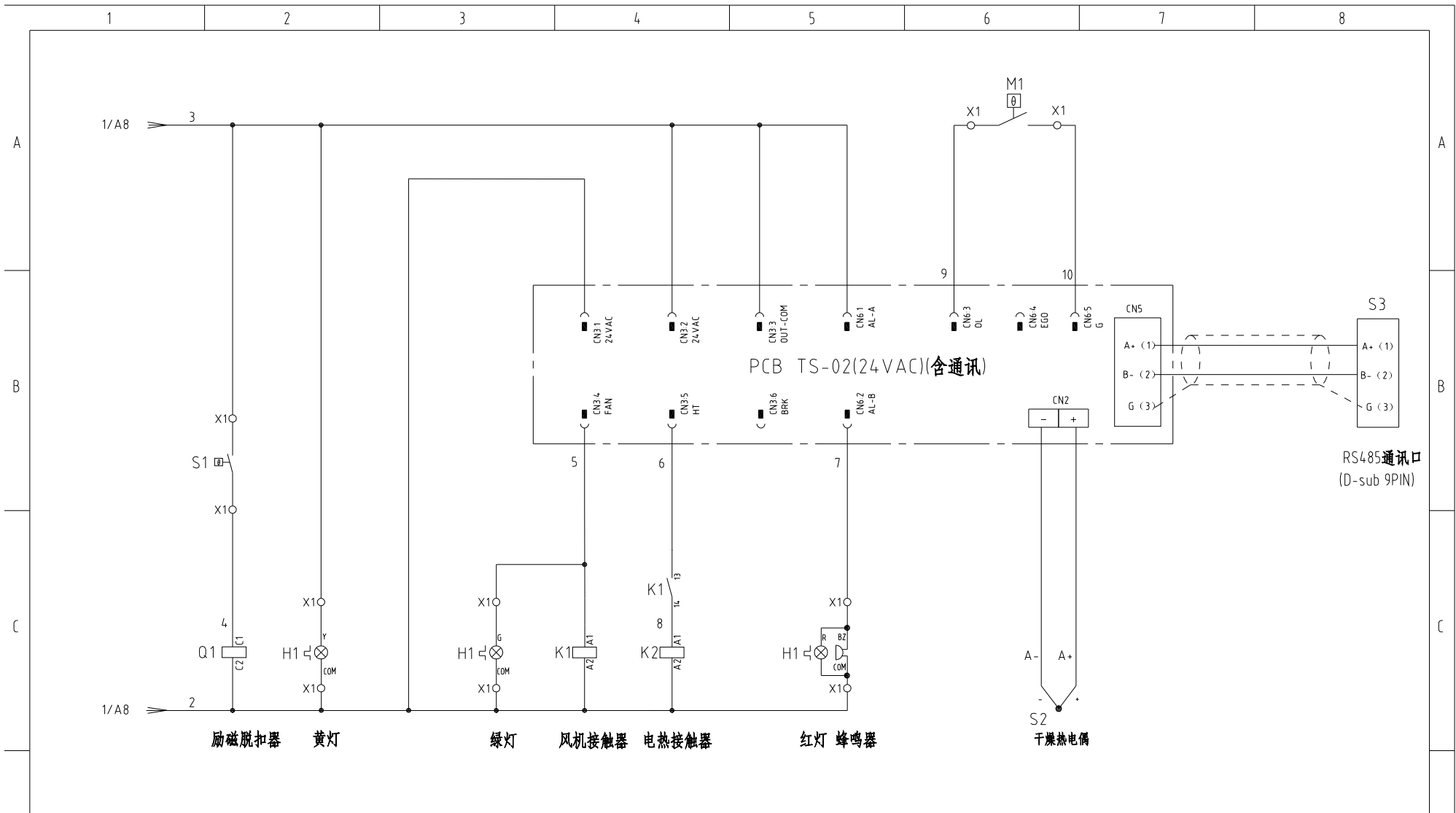

励磁脱扣器 黄灯 绿灯 风机接触器 电热接触器 红灯 蜂鸣器 干燥热电偶

机型版本 Ver.B		注: M1为干燥风机自带过热保护器.				制图	版号	A	标题	SEHD-150	图号	SEHD-150-CE-4.00V-A-2	比例	第 2 张
						设计	核		电气原理图			标准	CE	共 4 张
						校对	准		 信易电热机械股份有限公司 Shini Plastics Technologies, Inc.	机器电压		3φ4.00V		
标记	更改前	更改后	更改人	日期	审核	日期	20210115	机器频率		50Hz				

A

B

C

A

B

C

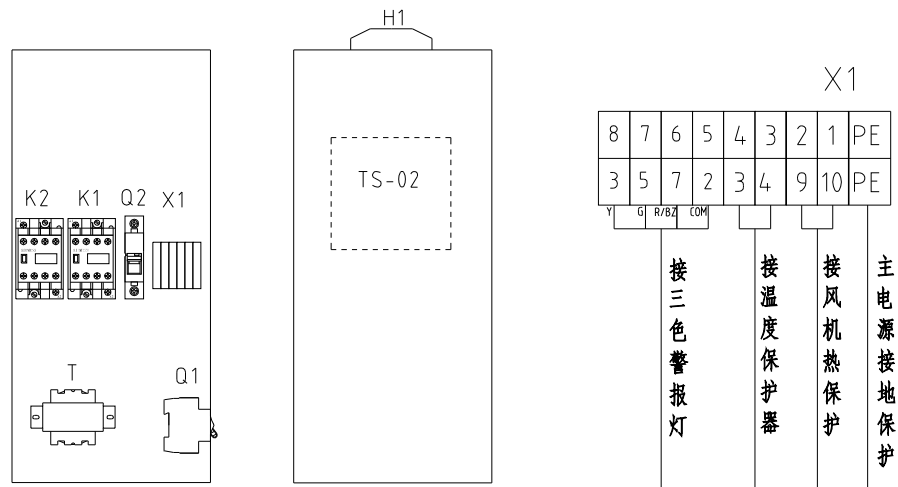

技术要求: 1. 主电源线接断路器Q1, 不经过端子排, 主电源地线接地线端子排。
2. 干燥风机及干燥电热直接接交流接触器输出端。

机型版本 Ver.B

				制图	版号	A	标题	SEHD-150	图号	SEHD-150-CE-400V-A-3	比例	第 3 张	
				设计	核		电气布置及接线图				标准	CE	共 4 张
				校对	准		 信易电热机械股份有限公司 Shini Plastics Technologies, Inc.				机器电压	3φ400V	
标记	更改前	更改后	更改人	日期	审核	日期					20210115	机器频率	50Hz

D

D

1	2	3	4	5	6	7	8	
序号/NO.	符号/Symbol	名称/Name	制造商/Manufacturer	型号/Type	规格/Specification	数量/Number	物料编号/Material number	备注/Remark
1	Q1	断路器/Circuit-breaker	TECO	BM-63C/3016S	16A 3P	1	YE40301603000	
2		励磁脱扣器/Excitation break away	---	MX	24V 50/60Hz	1	YE40024000000	
3	Q2	断路器/Circuit-breaker	TECO	BM-63C/1003S	3A 1P	1	YE40100203000	
4	K1	接触器/Contactor	SIEMENS	3RT6015-1AB01	24V 7A 50/60Hz 1NO	1	YE00601502500	
5	K2	接触器/Contactor	SIEMENS	3RT6018-1AB01	24V 16A 50/60Hz	1	YE00601802500	
6	T	变压器/Transformer	JIUXIN	IN=400V/415V OUT=24V	80VA	1	YE70040006500	
7	PCB	干燥机控制器/PCB	YuYun	TS-02(24VAC)(含通讯)	24V 50/60Hz	1	YE80022401200	
8	S1	温度保护器/Overheat protector	EGO	---	115-320 °C	1	BH90115000150	删除
9	S1	温度保护器/Overheat protector	----	----	180°C	1	---	增加(1)
10	S2	热电偶/Thermocouple	SHINI	KTYPE	---	1	---	(1)
11	S3	通信接口板RS-485(双Dsub-9pin接头)	---	---	---	1	YE90048501200	
12		外壳RS485(SAL-700G-A-19)0版	---	---	---	1	YR40048500000	
13	M1	风机/Blower	---	---	0.12kW 400V 50HZ	1	---	(1)
14	EH1	电热/Heater	SHINI	---	6.6kW 400V	1	---	(1)
15	X1	弹簧接线端子SK2.5(霍尼韦尔)	Honeywell	SK2.5	2.5mm ²	2	YE60002503200	更改
16		接地端子GK2.5(霍尼韦尔)	Honeywell	GK2.5PE	2.5mm ² PE	1	YE60002503400	
17		终端固定件E/GK系列(霍尼韦尔)	Honeywell	---	GK系列	3	YE60000003900	
18	H1	三色警报灯/Alarm lamp	SHINI	红黄绿色优先顺序+蜂鸣器	24V AC/DC	1	BL90002401520	增加

机型版本 Ver.B		注: (1)表示非电控箱内材料									
			制图	版号	A	标题	SEHD-150	图号	SEHD-150-CE-400V-A-4	比例	第 4 张
			设计	核准		电气元件明细表一				标准	CE
			校对	核准		 信易電熱機械股份有限公司 Shini Plastics Technologies, Inc.			机器电压	3φ400V	
标记	更改前	更改后	更改人	日期	20210115		机器频率	50Hz			

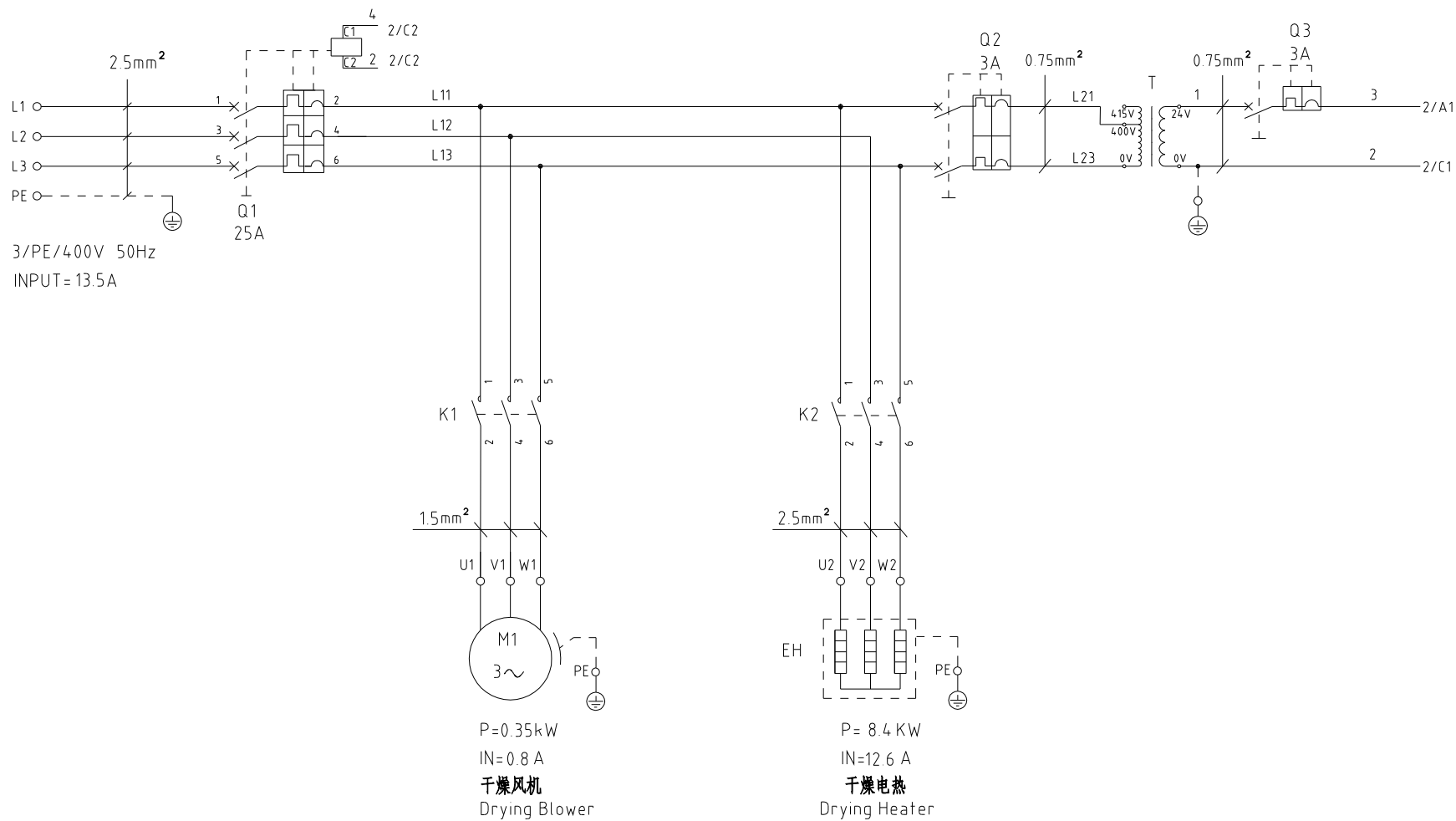

P=0.35kW
IN=0.8 A
干燥风机
Drying Blower

P= 8.4 KW
IN=12.6 A
干燥电热
Drying Heater

机型版本 Ver.B				制图	版号	B	标题	SEHD-200	图号	SEHD-200-CE-400V-B-1	比例	第 1 张
				设计	核		主电路图		标准	CE	共 4 张	
				校对	准		 信易電熱機械股份有限公司 Shini Plastics Technologies, Inc.	机器电压	3φ400V			
标记	更改前	更改后	更改人	日期	审核	日期		20240828	机器频率	50Hz		

1 2 3 4 5 6 7 8

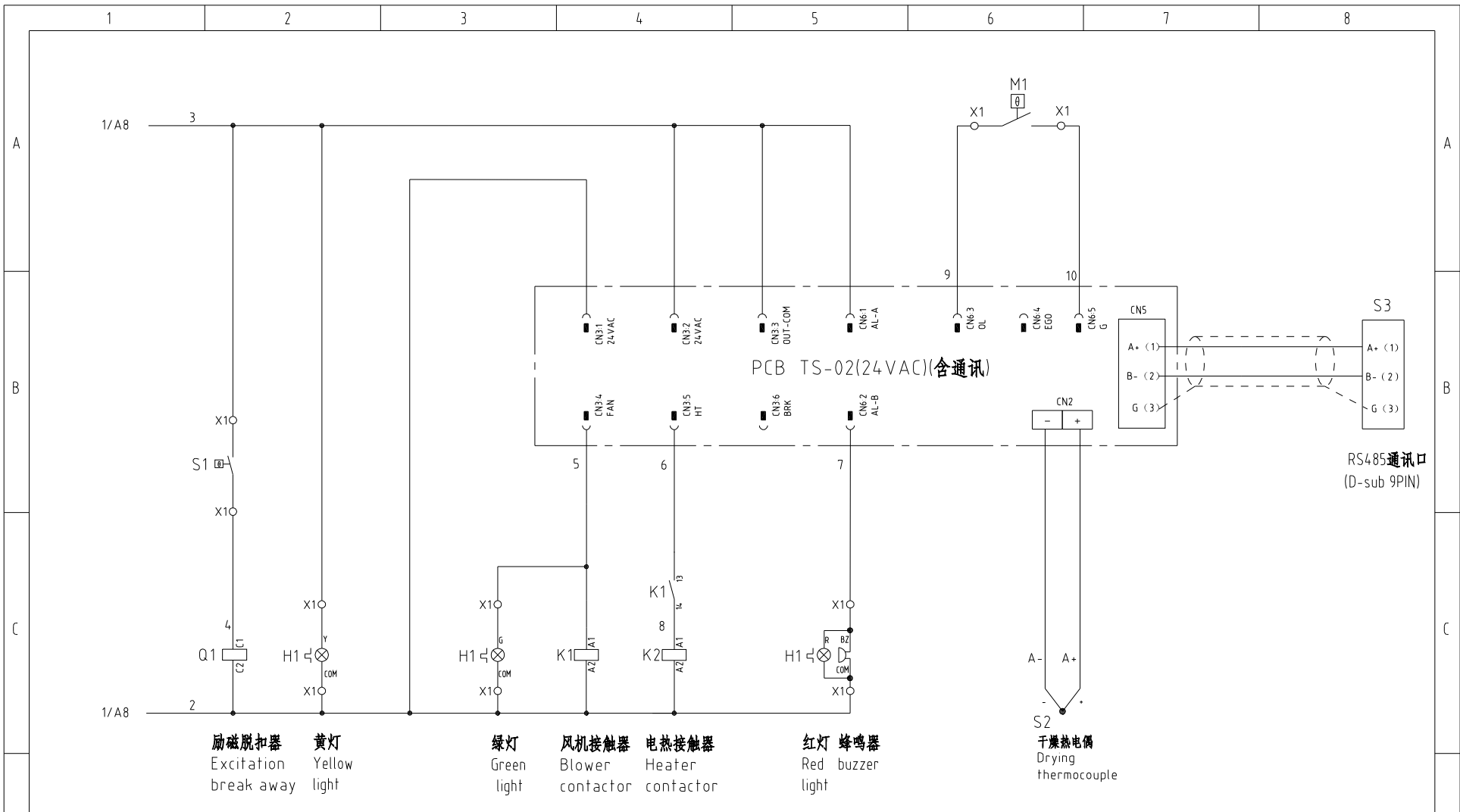

机型版本 Ver.B		注: M1为干燥风机自带过热保护器				制图		版号 B		标题 SEHD-200 控制电路图		图号 SEHD-200-CE-400V-B-2		比例		第 2 张	
						设计		核准				标准 CE		共 4 张			
标记		更改前		更改后		更改人		日期		审核		日期 20240828		SHINI 信易電熱機械股份有限公司 Shini Plastics Technologies, Inc.		机器电压 3φ400V	
1		2		3		4		5		6		7		8		机器频率 50Hz	

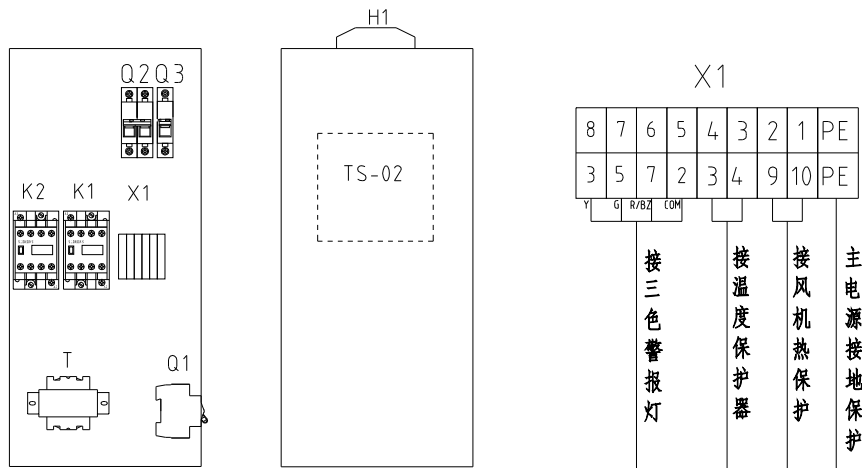

技术要求: 1. 主电源线接断路器Q1, 不经过端子排, 主电源线接地线端子排。
 2. 干燥风机及干燥电热直接接交流接触器输出端。

机型版本 Ver.B			
标记	更改前	更改后	更改人

制图	版号	B
设计	核准	
校对	日期	20240828
审核		

标题	SEHD-200 电气元件布置及端子接线图
图号	SEHD-200-CE-400V-B-3
SHINI 信易电热机械股份有限公司 Shini Plastics Technologies, Inc.	

比例	第 3 张
标准	CE 共 4 张
机器电压	3φ400V
机器频率	50Hz

1		2		3		4		5		6		7		8			
序号/NO	符号/Symbol	名称/Name		制造商/Manufacturer		型号/Type		规格/Specification		单位/unit	数量/Number	物料编号/Material number		备注/Remark			
A	1	Q1	断路器/Circuit-breaker		TECO		BM-63C/3025S		25A 3P		PCS	1	YE40302503000				
	2		励磁脱扣器/Excitation break away		---		MX		24V 50/60Hz		PCS	1	YE40024000000				
	3	Q3	断路器/Circuit-breaker		TECO		BM-63C/2003S		3A 2P		PCS	1	YE40200203000				
	4	Q2	断路器/Circuit-breaker		TECO		BM-63C/1003S		3A 1P		PCS	1	YE40100203000				
	5	K1	接触器/Contactor		SIEMENS		3RT6015-1AB01		24V 7A 50/60Hz 1NO		PCS	1	YE00601502500				
	6	K2	接触器/Contactor		SIEMENS		3RT6026-1AC20		24V 25A 50/60Hz		PCS	1	YE00602602600				
	7	T	变压器/Transformer		JIUXIN		IN=400V/415V OUT=24V		80VA		PCS	1	YE40100203000				
B	8	PCB	干燥机控制器/PCB		PUNP		TS-02P(24VAC)(含通讯) 邦普		24V 50/60Hz		PCS	1	YE80022405200				
	9	S3	通信接口板RS-485(双Dsub-9pin接头)		---		---		---		PCS	1	YE90048501200				
	10		外壳RS485(SAL-700G-A-19)0版		---		---		---		PCS	1	YR40048500000				
	11	X1	弹簧接线端子SK2.5(霍尼韦尔) □		Honeywell		SK2.5		2.5mm ²		PCS	8	BL90002401520				
	12		接地端子GK2.5PE(霍尼韦尔)		Honeywell		GK2.5PE		2.5mm ² PE		PCS	1	YE60000003900				
	13		终端固定件E/GK系列(霍尼韦尔)		Honeywell		---		GK系列		PCS	4	YE51150400050				
	14	H1	三色警报灯/Alarm lamp		SHINI		红黄绿色优先顺序+蜂鸣器		24V AC/DC		PCS	1	YE50015100000				
C	15	S1	温度保护器/Overheat protector		---		---		180°C			1	---		(1)		
	16	S2	热电偶/Thermocouple		SHINI		KTYPE		---			1	---		(1)		
	17	M1	风机/Blower		---		---		0.35kW 400V 50HZ			1	---		(1)		
	18	EH	电热/Heater		SHINI		---		8.4kW 400V			1	---		(1)		
	C																
D	机型版本 Ver.B		注: (1)表示非电控箱内材料														
					制图		版号 B		标题 SEHD-200		图号 SEHD-200-CE-400V-B-4		比例		第 4 张		
					设计		核 准		电气元件明细表一				标准 CE		共 4 张		
	标记		更改前		更改后		更改人		日期		审核		日期 20240828		SHINI 信易電熱機械股份有限公司 Shini Plastics Technologies, Inc.		机器电压 3φ400V 机器频率 50Hz
1		2		3		4		5		6		7		8			

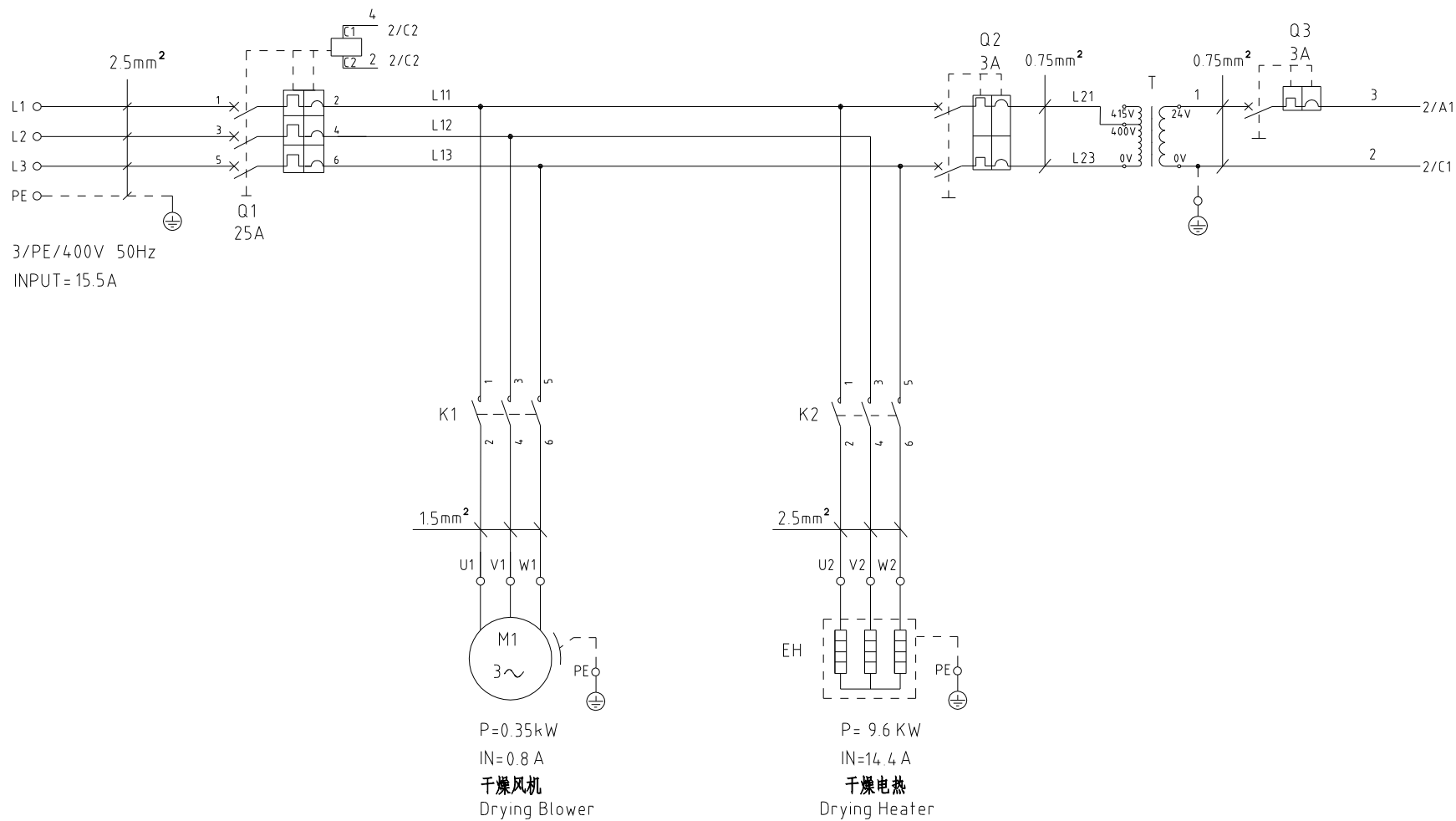

机型版本 Ver.B					制图	版号	B	标题	SEHD-300	图号	SEHD-300-CE-400V-B-1	比例	第 1 张
					设计	核		主电路图		标准	CE	共 4 张	
					校对	准		 信易電熱機械股份有限公司 Shini Plastics Technologies, Inc.	机器电压	3φ400V			
标记	更改前	更改后	更改人	日期	审核	日期	20240828		机器频率	50Hz			

1 2 3 4 5 6 7 8

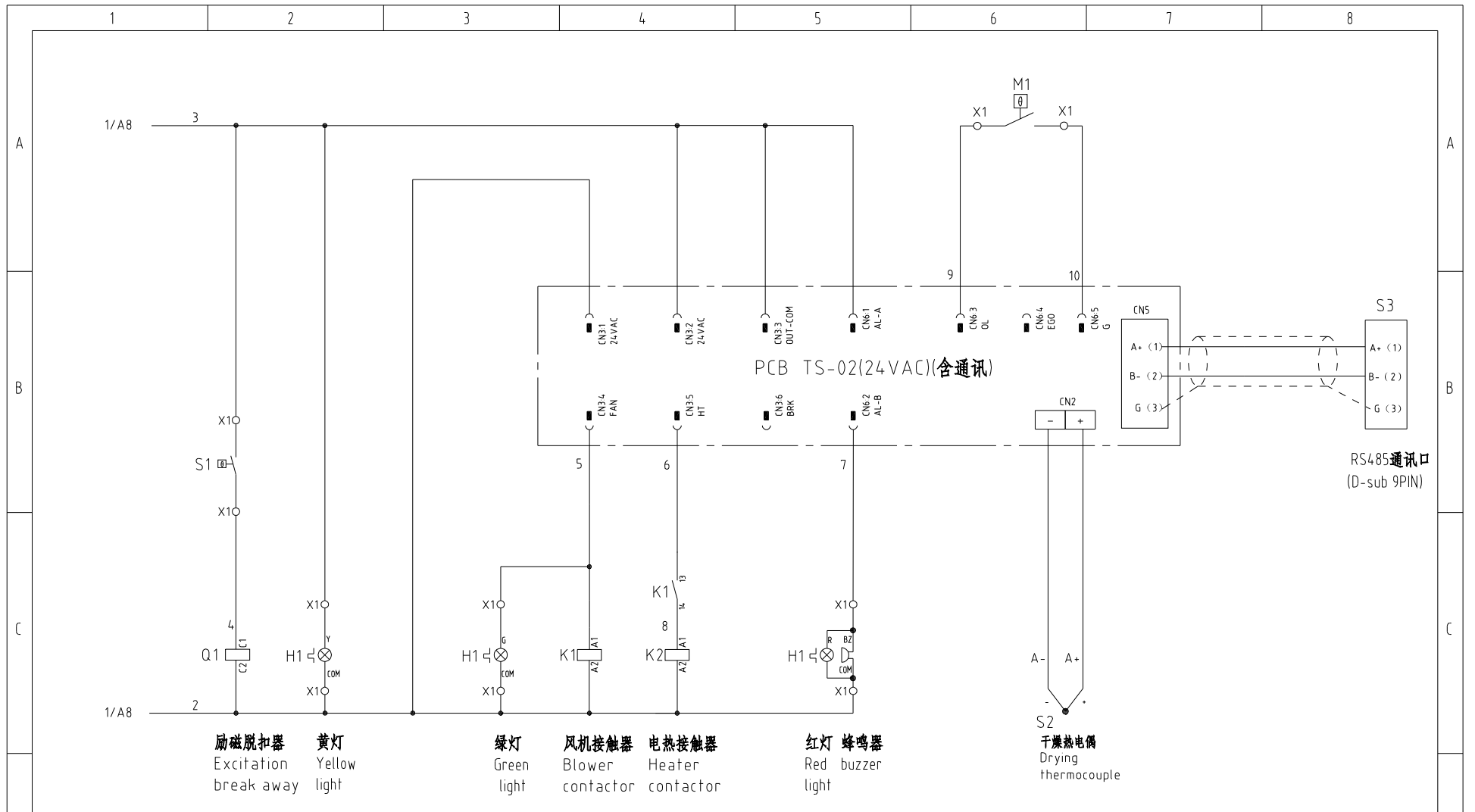

励磁脱扣器 Excitation break away
 黄灯 Yellow light
 绿灯 Green light
 风机接触器 Blower contactor
 电热接触器 Heater contactor
 红灯 Red light
 蜂鸣器 Buzzer
 干燥热电偶 Drying thermocouple

机型版本 Ver.B

注: M1为干燥风机自带过热保护器

制图	版号	B	标题	SEHD-300 控制电路图	图号	SEHD-300-CE-400V-B-2	比例	第 2 张
设计	核准						标准	CE 共 4 张
校对	审核	日期	20240828	 信易电热机械股份有限公司 Shini Plastics Technologies, Inc.		机器电压	3φ400V	
标记	更改前	更改后	更改人			日期	机器频率	50Hz

1	2	3	4	5	6	7	8
---	---	---	---	---	---	---	---

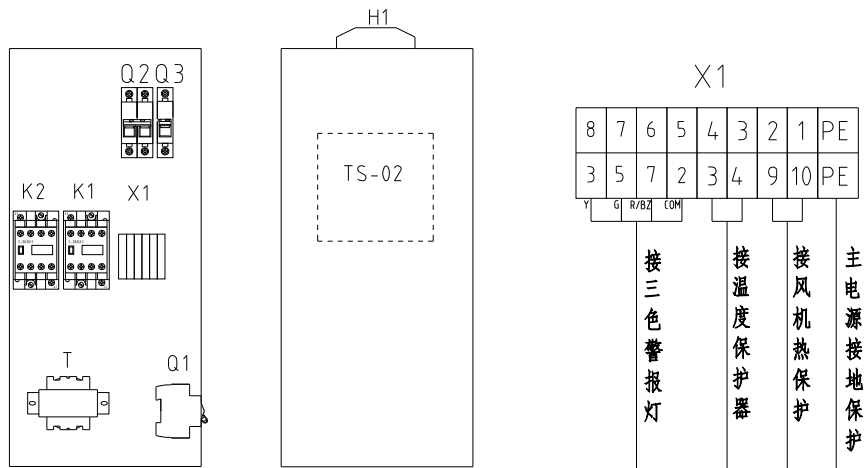

技术要求: 1. 主电源线接断路器Q1, 不经过端子排, 主电源线接地线端子排。
 2. 干燥风机及干燥电热直接接交流接触器输出端。

机型版本 Ver.B

				制图		版号	B	标题	SEHD-300	图号	SEHD-300-CE-400V-B-3	比例	第 3 张
				设计		核 准		电气元件布置及端子接线图		标准	CE	共 4 张	
				校对					 信易電熱機械股份有限公司 Shini Plastics Technologies, Inc.	机器电压	3φ400V		
标记	更改前	更改后	更改人	日期	审核	日期	20240828				机器频率	50Hz	

1

2

3

4

5

6

7

8

1		2		3		4		5		6		7		8			
序号/NO	符号/Symbol	名称/Name		制造商/Manufacturer		型号/Type		规格/Specification		单位/unit	数量/Number	物料编号/Material number		备注/Remark			
A	1	Q1	断路器/Circuit-breaker		TECO		BM-63C/3025S		25A 3P		PCS	1	YE40302503000				
	2		励磁脱扣器/Excitation break away		---		MX		24V 50/60Hz		PCS	1	YE40024000000				
	3	Q3	断路器/Circuit-breaker		TECO		BM-63C/2003S		3A 2P		PCS	1	YE40200203000				
	4	Q2	断路器/Circuit-breaker		TECO		BM-63C/1003S		3A 1P		PCS	1	YE40100203000				
	5	K1	接触器/Contactor		SIEMENS		3RT6015-1AB01		24V 7A 50/60Hz 1NO		PCS	1	YE00601502500				
	6	K2	接触器/Contactor		SIEMENS		3RT6026-1AC20		24V 25A 50/60Hz		PCS	1	YE00602602600				
	7	T	变压器/Transformer		JIUXIN		IN=400V/415V OUT=24V		80VA		PCS	1	YE40100203000				
B	8	PCB	干燥机控制器/PCB		PUNP		TS-02P(24VAC)(含通讯) 邦普		24V 50/60Hz		PCS	1	YE80022405200				
	9	S3	通信接口板RS-485(双Dsub-9pin接头)		---		---		---		PCS	1	YE90048501200				
	10		外壳RS485(SAL-700G-A-19)0版		---		---		---		PCS	1	YR40048500000				
	11	X1	弹簧接线端子SK2.5(霍尼韦尔) □		Honeywell		SK2.5		2.5mm ²		PCS	8	BL90002401520				
	12		接地端子GK2.5PE(霍尼韦尔)		Honeywell		GK2.5PE		2.5mm ² PE		PCS	1	YE60000003900				
	13		终端固定件E/GK系列(霍尼韦尔)		Honeywell		---		GK系列		PCS	4	YE51150400050				
	14	H1	三色警报灯/Alarm lamp		SHINI		红黄绿色优先顺序+蜂鸣器		24V AC/DC		PCS	1	YE50015100000				
C	15	S1	温度保护器/Overheat protector		---		---		180°C			1	---		(1)		
	16	S2	热电偶/Thermocouple		SHINI		KTYPE		---			1	---		(1)		
	17	M1	风机/Blower		---		---		0.35kW 400V 50HZ			1	---		(1)		
	18	EH	电热/Heater		SHINI		---		9.6kW 400V			1	---		(1)		
	C																
D	机型版本 Ver.B		注: (1)表示非电控箱内材料														
					制图		版号 B		标题 SEHD-300		图号 SEHD-300-CE-400V-B-4		比例		第 4 张		
					设计		核 准		电气元件明细表一				标准 CE		共 4 张		
	标记		更改前		更改后		更改人		日期		审核		日期 20240828		SHINI 信易電熱機械股份有限公司 Shini Plastics Technologies, Inc.		机器电压 3φ400V 机器频率 50Hz
1		2		3		4		5		6		7		8			

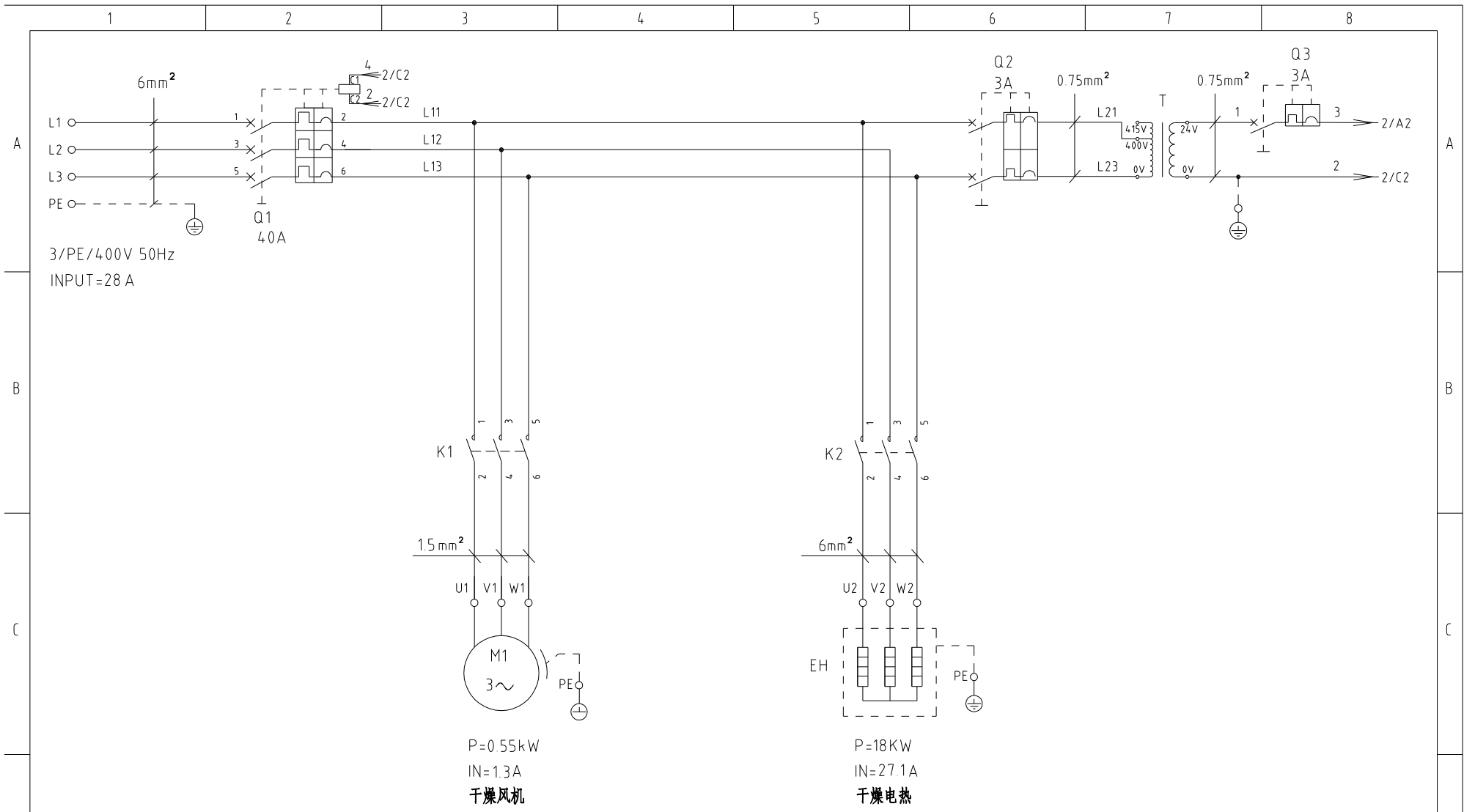

机型版本 Ver.B					制图	版号	A	标题	SEHD-400	图号	SEHD-400-CE-400V-A-1	比例	第 1 张
					设计	核准		主电路图		标准	CE	共 4 张	
					校对	核准		 信易电热机械股份有限公司 Shini Plastics Technologies, Inc.	机器电压	3φ400V			
标记	更改前	更改后	更改人	日期	审核	日期	20210115		机器频率	50Hz			

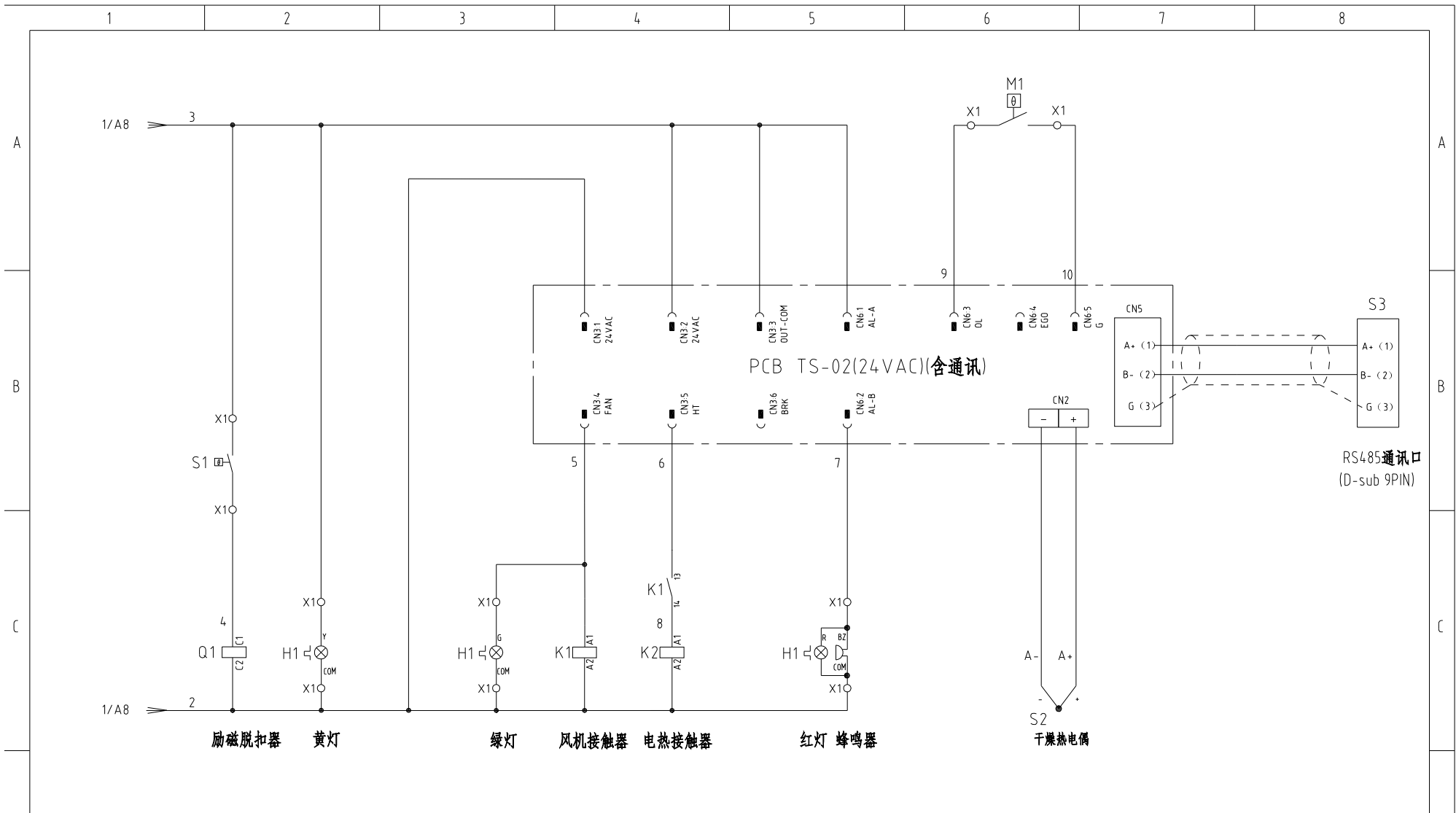

机型版本 Ver.B		注：M1为干燥风机自带过热保护器				制图	版号	A	标题	SEHD-400	图号	SEHD-400-CE-400V-A-2	比例	第 2 张
						设计	核		电气原理图			标准	CE	共 4 张
						校对	准		 信易电热机械股份有限公司 Shini Plastics Technologies, Inc.			机器电压	3φ400V	
标记	更改前	更改后	更改人	日期	审核	日期	20210115	机器频率				50Hz		

1 2 3 4 5 6 7 8

A

B

C

A

B

C

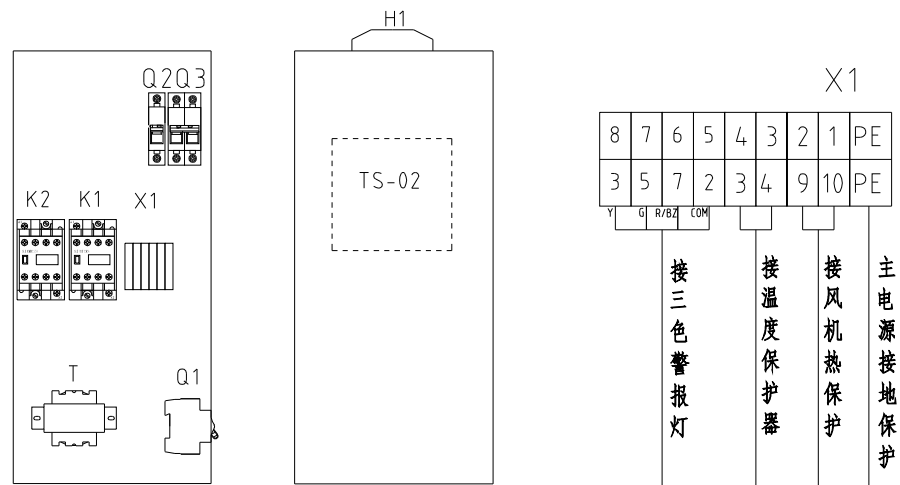

技术要求：1. 主电源线接断路器Q1，不经过端子排，主电源线接地线端子排。
2. 干燥风机及干燥电热直接接交流接触器输出端。

机型版本 Ver.B

D					制图	版号	A	标题	SEHD-400	图号	SEHD-400-CE-400V-A-3	比例	第 3 张
					设计	核 准		电气布置及接线图		标准	CE	共 4 张	
					校对				 信易电热机械股份有限公司 Shini Plastics Technologies, Inc.	机器电压	3φ400V		
	标记	更改前	更改后	更改人	日期	审核	日期	20210115		机器频率	50Hz		

1 2 3 4 5 6 7 8

D

1	2	3	4	5	6	7	8	
序号/NO.	符号/Symbol	名称/Name	制造商/Manufacturer	型号/Type	规格/Specification	数量/Number	物料编号/Material number	备注/Remark
1	Q1	断路器/Circuit-breaker	TECO	BM-63C/3040S	40A 3P	1	YE40304003000	
2		励磁脱扣器/Excitation break away	---	MX	24V 50/60Hz	1	YE40024000000	
3	Q2	断路器/Circuit-breaker	TECO	BM-63C/2003S	3A 2P	1	YE40200203000	
4	Q3	断路器/Circuit-breaker	TECO	BM-63C/1003S	3A 1P	1	YE40100203000	
5	K1	接触器/Contactor	SIEMENS	3RT6015-1AB01	24V 7A 50/60Hz 1NO	1	YE00601502500	
6	K2	接触器/Contactor	SIEMENS	3RT6028-1AB01	24V 38A 50/60Hz	1	YE00602802600	
7	T	变压器/Transformer	JIUXIN	IN=400V/415V OUT=24V	80VA	1	YE70040006500	
8	PCB	干燥机控制器/PCB	PUNP	TS-02P(24VAC)(含通讯) 邦普	24V 50/60Hz	1	YE80022405200	
9	S1	温度保护器/Overheat protector	EGO	---	115-320 °C	1	BH90115000150	删除
10	S1	温度保护器/Overheat protector	---	---	180°C	1	---	增加(1)
11	S2	热电偶/Thermocouple	SHINI	KTYPE	---	1	---	(1)
12	S3	通信接口板RS-485(双Dsub-9pin接头)	---	---	---	1	YE90048501200	
13		外壳RS485(SAL-700G-A-19)0版	---	---	---	1	YR40048500000	
14	M1	风机/Blower	---	---	0.55kW 400V 50HZ	1	---	(1)
15	EH	电热/Heater	SHINI	---	18kW 400V	1	---	(1)
16	X1	弹簧接线端子SK2.5(霍尼韦尔)	Honeywell	SK2.5	2.5mm ²	8	YE60002503200	更改(1)
17		接地端子GK6(霍尼韦尔)	Honeywell	GK6PE	6mm ² PE	1	YE60002503500	
18		终端固定件B/GK系列(霍尼韦尔)	Honeywell	---	GK系列	4	YE60000003900	
19	H1	三色警报灯/Alarm lamp	SHINI	红黄绿色优先顺序+蜂鸣器	24V AC/DC	1	BL90002401520	增加

机型版本 Ver.B		注: (1)表示非电控箱内材料							
			制图	版号	A	标题	图号	比例	第 4 张
			设计	核		SEHD-400 电气元件明细表一	SEHD-400-CE-400V-A-4	标准	共 4 张
			校对	准		 信易電熱機械股份有限公司 Shini Plastics Technologies, Inc.	机器电压	3φ400V	
标记	更改前	更改后	更改人	日期	20210115		机器频率	50Hz	

1 2 3 4 5 6 7 8

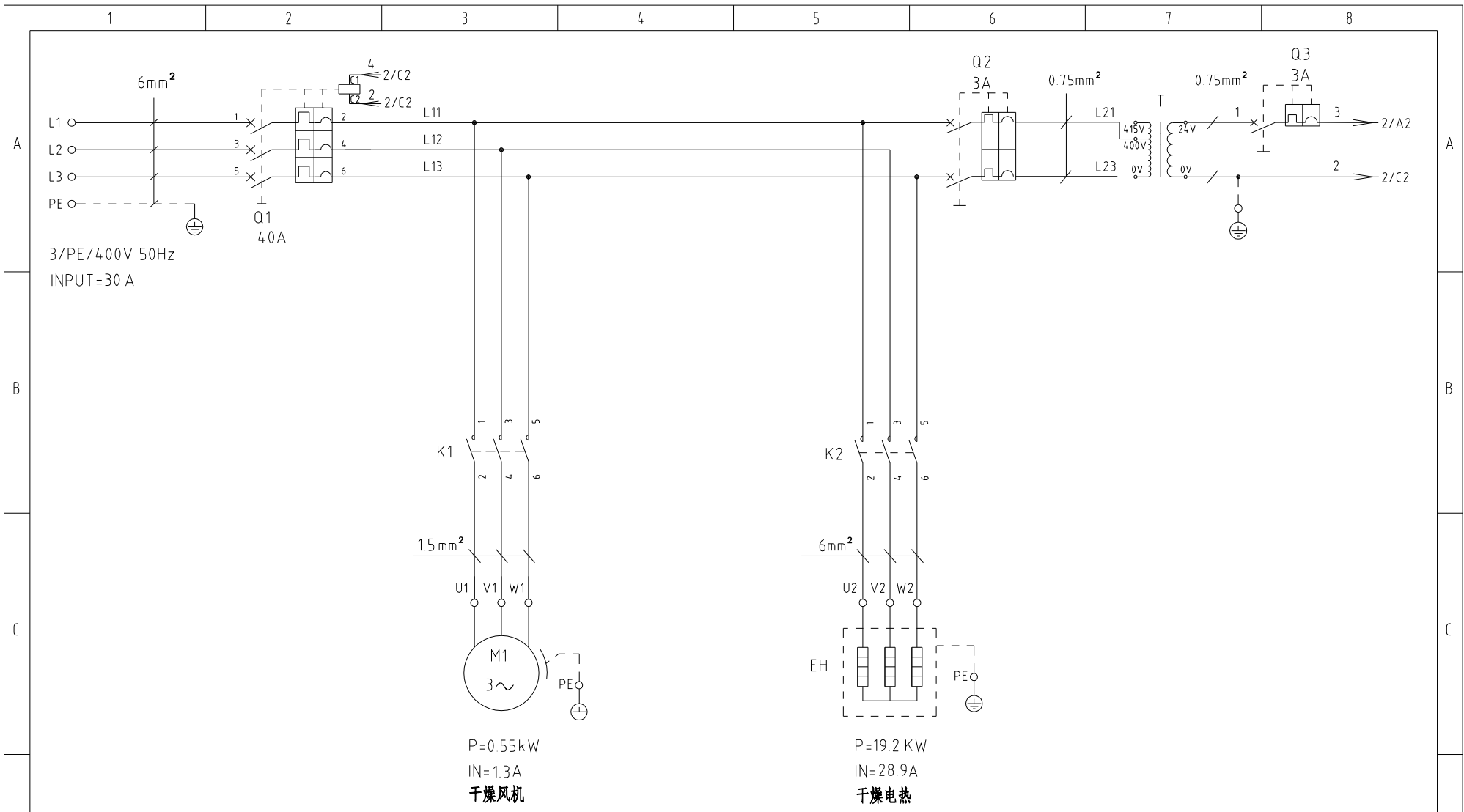

机型版本 Ver.B

					制图	版号	A	标题	SEHD-500	图号	SHD-500-CE-400V-A-1	比例	第 1 张	
					设计	核准		主电路图				标准	CE	共 4 张
					校对			信易电热机械股份有限公司 Shini Plastics Technologies, Inc.	机器电压		3φ400V			
标记	更改前	更改后	更改人	日期	审核	日期	20210115		机器频率		50Hz			

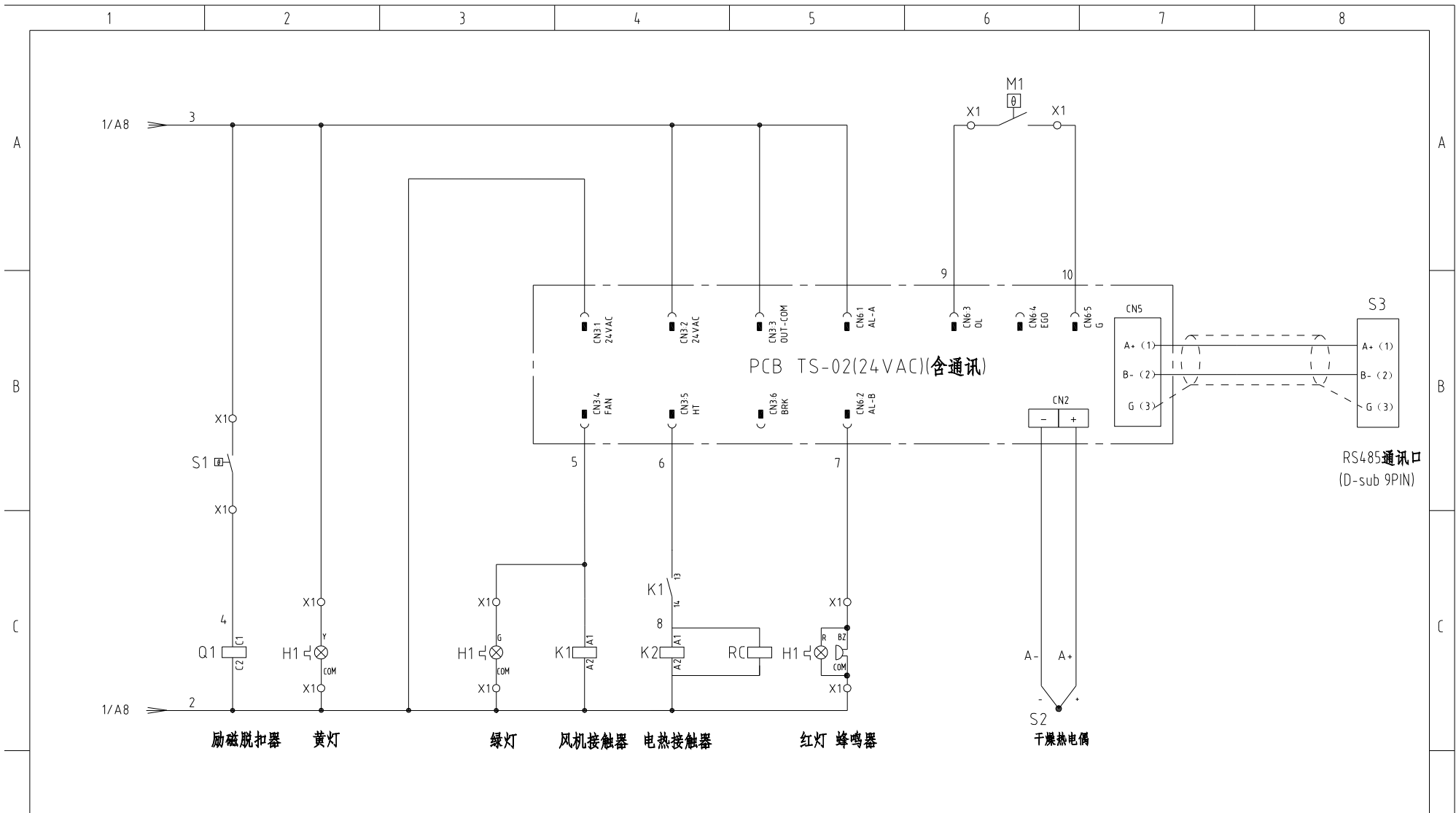

机型版本 Ver.B		注：M1为干燥风机自带过热保护器				制图	版号	A	标题	SEHD-500	图号	SEHD-500-CE-400V-A-2	比例	第 2 张
						设计	核		电气原理图			标准	CE	共 4 张
						校对	准		 信易电热机械股份有限公司 Shini Plastics Technologies, Inc.	机器电压		3φ400V		
标记	更改前	更改后	更改人	日期	审核	日期	20210115	机器频率		50Hz				

A

B

C

A

B

C

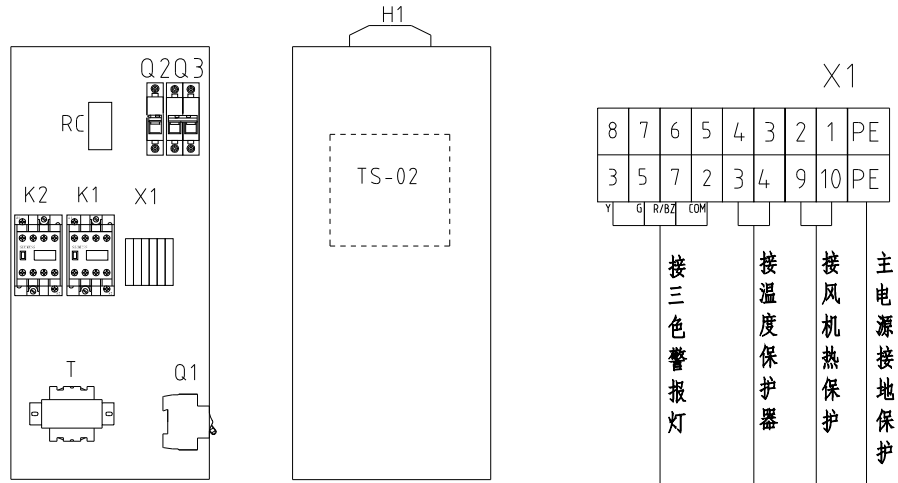

技术要求：1. 主电源线接断路器Q1，不经过端子排，主源地线接地线端子排。
2. 干燥风机及干燥电热直接接交流接触器输出端。

机型版本 Ver.B

制图	版号	A	标题	SEHD-500	图号	SEHD-500-CE-400V-A-3	比例	第 3 张
设计	核 准		电气布置及接线图				标准	CE
校对	核 准						机器电压	3φ400V
审核	日期	20210115					机器频率	50Hz
标记	更改前	更改后	更改人	日期				



D

D

1	2	3	4	5	6	7	8	
序号/NO.	符号/Symbol	名称/Name	制造商/Manufacturer	型号/Type	规格/Specification	数量/Number	物料编号/Material number	备注/Remark
1	Q1	断路器/Circuit-breaker	TECO	BM-63C/3040S	40A 3P	1	YE40304003000	
2		励磁脱扣器/Excitation break away	---	MX	24V 50/60Hz	1	YE40024000000	
3	Q2	断路器/Circuit-breaker	TECO	BM-63C/2003S	3A 2P	1	YE40200203000	
4	Q3	断路器/Circuit-breaker	TECO	BM-63C/1003S	3A 1P	1	YE40100203000	
5	K1	接触器/Contactor	SIEMENS	3RT6015-1AB01	24V 7A 50/60Hz 1NO	1	YE00601502500	
6	K2	接触器/Contactor	SIEMENS	3RT5035-1AC20	24V 40A 50/60Hz	1	YE00503502600	
7	T	变压器/Transformer	JIUXIN	IN=400V/415V OUT=24V	80VA	1	YE70040006500	
8	PCB	干燥机控制器/PCB	PUNP	TS-02P(24VAC)(含通讯) 邦普	24V 50/60Hz	1	YE80022405200	
9	S1	温度保护器/Overheat protector	EGO	---	115-320 °C	1	BH90115000150	删除
10	S1	温度保护器/Overheat protector	---	---	180°C	1	---	增加(1)
11	S2	热电偶/Thermocouple	SHINI	KTYPE	---	1	---	(1)
12	S3	通信接口板RS-485(双Dsub-9pin接头)	---	---	---	1	YE90048501200	
13		外壳RS485(SAL-700G-A-19)0版	---	---	---	1	YR40048500000	
14	M1	风机/Blower	---	---	0.55kW 400V 50HZ	1	---	(1)
15	EH	电热/Heater	SHINI	---	19.2kW 400V	1	---	(1)
16	X1	弹簧接线端子SK25(霍尼韦尔)	Honeywell	SK25	2.5mm ²	2- 8	YE60002503200	更改
17		接地端子GK6(霍尼韦尔)	Honeywell	GK6PE	6mm ² PE	1	YE60000603500	
18	RC	阻容吸收器	YUYUN	SA-RCS2	PCS	1	YE90000200000	
19		终端固定件B/GX系列(霍尼韦尔)	Honeywell	---	GX系列	4	YE60000003900	
20	H1	三色警报灯/Alarm lamp	SHINI	红黄绿色优先顺序+蜂鸣器	24V AC/DC	1	BL90002401520	增加

机型版本 Ver.B		注: (1)表示非电控箱内材料									
				制图	版号	A	标题	SEHD-500	图号	比例	第 4 张
				设计	核准		电气元件明细表一	SEHD-500-CE-400V-A-4	标准	CE	共 4 张
				校对	核准		 信易电热机械股份有限公司 Shini Plastics Technologies, Inc.	机器电压	3φ400V		
标记	更改前	更改后	更改人	日期	审核	日期		20210115	机器频率	50Hz	

1 2 3 4 5 6 7 8

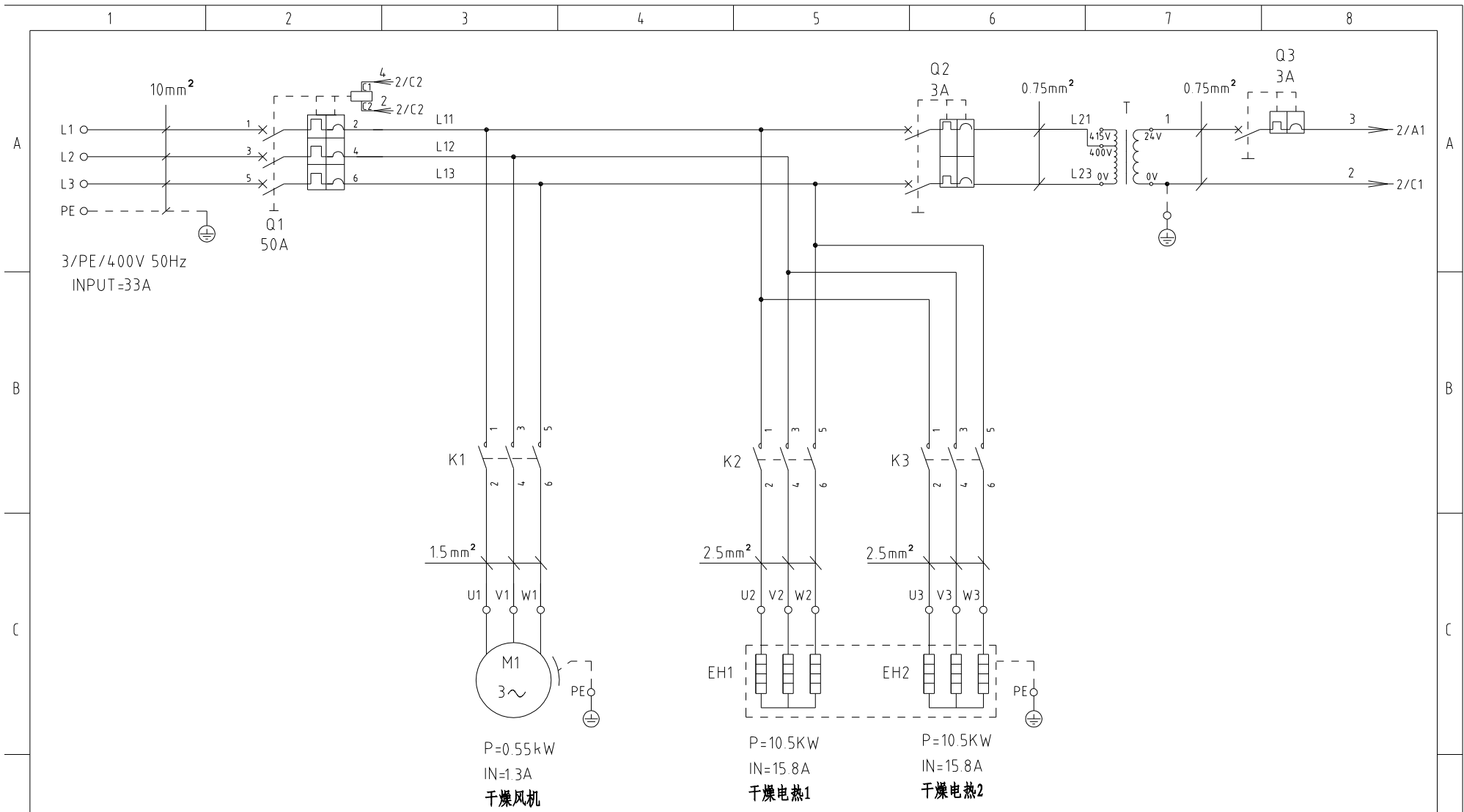

机型版本 Ver.B

			制图	版号	A	标题	SEHD-600	图号	SEHD-600-CE-400V-A-1	比例	第 1 张
			设计	核准		主电路图				标准	共 4 张
			校对	核准		 信易电热机械股份有限公司 Shini Plastics Technologies, Inc.	机器电压	3φ400V			
标记	更改前	更改后	更改人	日期	20210115		机器频率	50Hz			

A

B

C

A

B

C

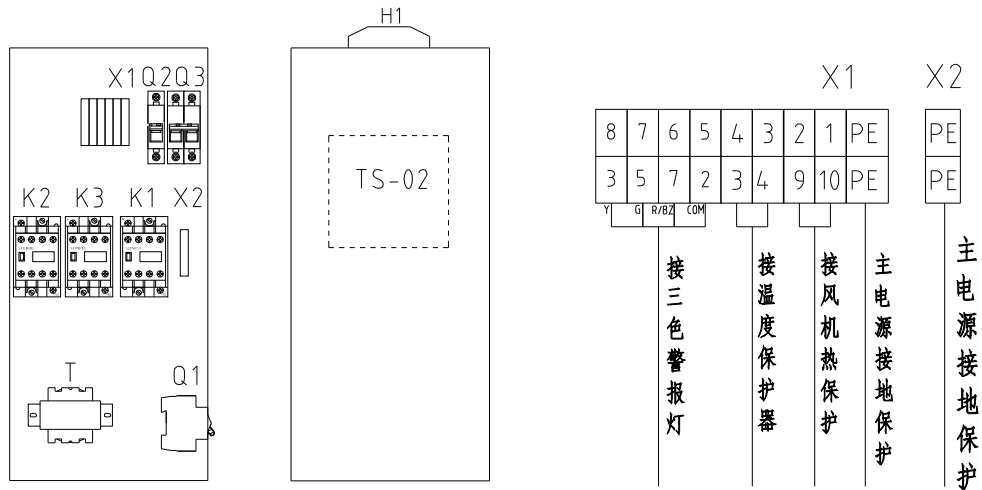

技术要求: 1. 主电源线接断路器Q1, 不经过端子排, 主电源地线接地线端子排。
2. 干燥风机及干燥电热直接接交流接触器输出端。

机型版本 Ver.B

				制图	版号		A	标题	SEHD-600	图号	SEHD-600-CE-400V-A-3	比例	第 3 张	
				设计	核 准			电气布置及接线图				标准	CE	共 4 张
				校对				 信易电热机械股份有限公司 Shini Plastics Technologies, Inc.	机器电压		3φ400V			
				审核	日期		20210115		机器频率		50Hz			

1		2		3		4		5		6		7		8			
序号/NO.	符号/Symbol	名称/Name		制造商/Manufacturer		型号/Type		规格/Specification		数量/Number		物料编号/Material number		备注/Remark			
1	Q1	断路器/Circuit-breaker		TECO		BM-100D/3050S		50A 3P		1		YE40305003000					
2		励磁脱扣器/Excitation break away		----		MX		24V 50/60Hz		1		YE40024000000					
3	Q2	断路器/Circuit-breaker		TECO		BM-63C/2003S		3A 2P		1		YE40200203000					
4	Q3	断路器/Circuit-breaker		TECO		BM-63C/1003S		3A 1P		1		YE40100203000					
5	K1	接触器/Contactor		SIEMENS		3RT6015-1AB01		24V 7A 50/60Hz 1NO		1		YE00601502500					
6	K2 K3	接触器/Contactor		SIEMENS		3RT6026-1AC20-24VAC		24V 25A 50/60Hz		2		YE00602602600					
7	T	变压器/Transformer		JIUXIN		IN=400V/415V OUT=24V		80VA		1		YE70040006500					
8	PCB	干燥机控制器/PCB		PUNP		TS-02P(24VAC)(含通讯) 邦普		24V 50/60Hz		1		YE80022405200					
9	S1	温度保护器/Overheat protector		EGO		---		115-320 °C		1		BH90115000150		删除			
10	S1	温度保护器/Overheat protector		----		----		180°C		1		----		增加(1)			
11	S2	热电偶/Thermocouple		SHINI		KTYPE		----		1		----		(1)			
12	S3	通信接口板RS-485(双Dsub-9pin接头)		----		----		----		1		YE90048501200					
13		外壳RS485(SAL-700G-A-19)0版		----		----		----		1		YR40048500000					
14	M1	风机/Blower		----		----		0.55kW 400V 50HZ		1		----		(1)			
15	EH1	电热/Heater		SHINI		----		21kW 400V		1		----		(1)			
16	X1	弹簧接线端子SK2.5(霍尼韦尔)		Honeywell		SK2.5		2.5mm ²		2 8		YE60002503200		更改			
17		接地端子GK6(霍尼韦尔)		Honeywell		GK6PE		6mm ² PE		1		YE60000603500					
18		终端固定件E/GK系列(霍尼韦尔)		Honeywell		----		GK系列		4		YE60000003900					
19	H1	三色警报灯/Alarm lamp		SHINI		红黄绿色优先顺序+蜂鸣器		24V AC/DC		1		BL90002401520		增加			
机型版本 Ver.B		注: (1)表示非电控箱内材料															
				制图		版号		A		标题		图号		比例		第 4 张	
				设计		核准				SEHD-600 电气元件明细表一		SHD-600-CE-400V-A-4		标准 CE		共 4 张	
				校对		核准				 信易電熱機械股份有限公司 Shini Plastics Technologies, Inc.		机器电压		3φ400V			
标记		更改前		更改后		更改人		日期				20210115		机器频率		50Hz	
1		2		3		4		5		6		7		8			

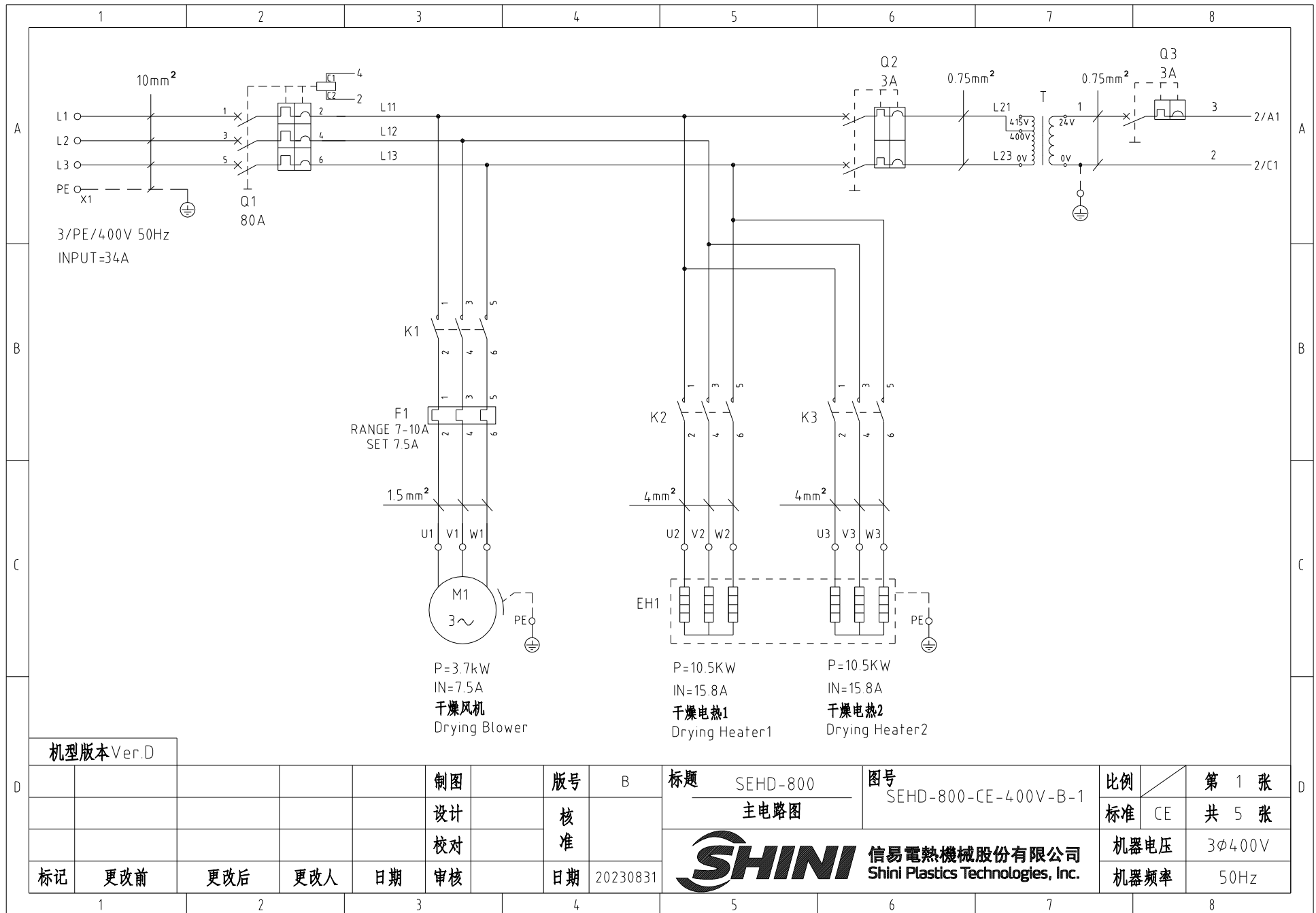

机型版本 Ver.D

				制图	版号	B	标题	SEHD-800	图号	SEHD-800-CE-400V-B-1	比例	第 1 张
				设计	核		主电路图		标准	CE	共 5 张	
				校对	准		 信易電熱機械股份有限公司 Shini Plastics Technologies, Inc.	机器电压	3φ400V			
标记	更改前	更改后	更改人	日期	审核	日期		20230831	机器频率	50Hz		

1

2

3

4

5

6

7

8

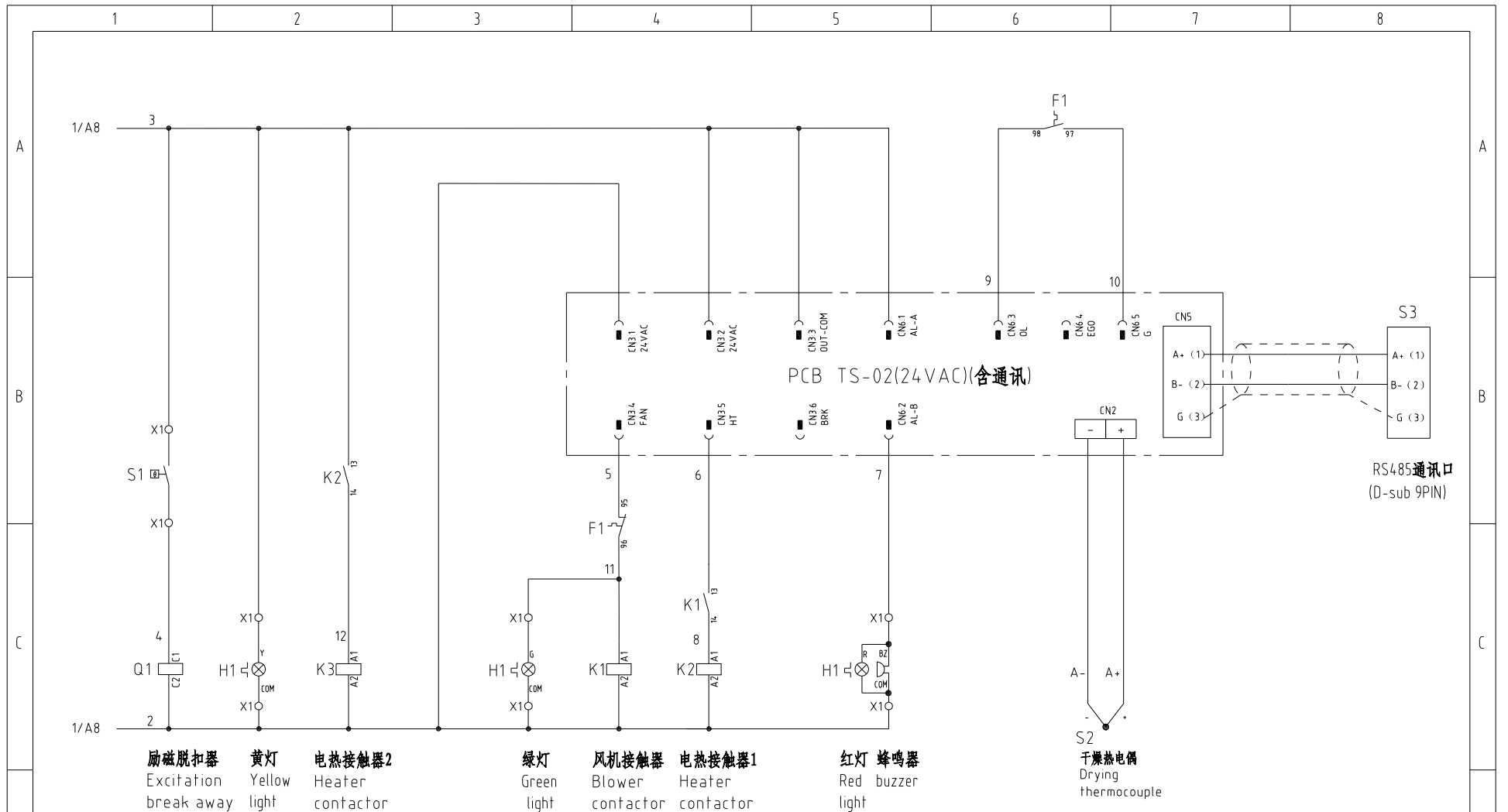

机型版本 Ver.D

注：M1为干燥风机自带过热保护器

D	制图	版号	B	标题	SEHD-800 控制电路图	图号	SEHD-800-CE-400V-B-2	比例	第 2 张
	设计	核准						标准	CE 共 5 张
	校对	日期	20230831	SHINI 信易电热机械股份有限公司 Shini Plastics Technologies, Inc.	机器电压	3φ400V			
	标记	更改前	更改后		更改人	日期	审核	机器频率	50Hz

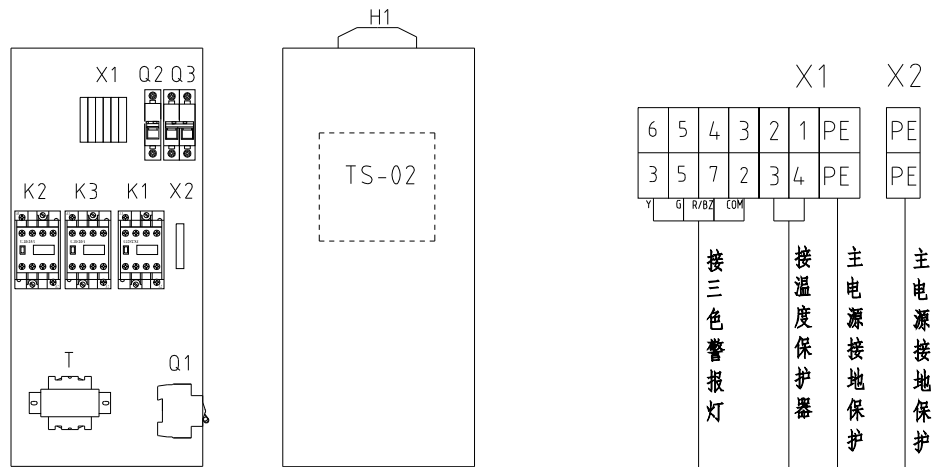

技术要求：1. 主电源线接断路器Q1，不经过端子排，主电源地线接地线端子排。
2. 干燥风机及干燥电热直接接交流接触器输出端。

机型版本 Ver.D			
标记	更改前	更改后	更改人
1	2	3	4

制图	版号	B
设计	核准	
校对	日期	20230831
审核		

标题 SEHD-800
电气元件布置及接线图

图号 SEHD-800-CE-400V-B-3

SHINI 信易电热机械股份有限公司
Shini Plastics Technologies, Inc.

比例	第 3 张
标准 CE	共 5 张
机器电压	3φ400V
机器频率	50Hz

信易辅机RS-485通讯接线示意图

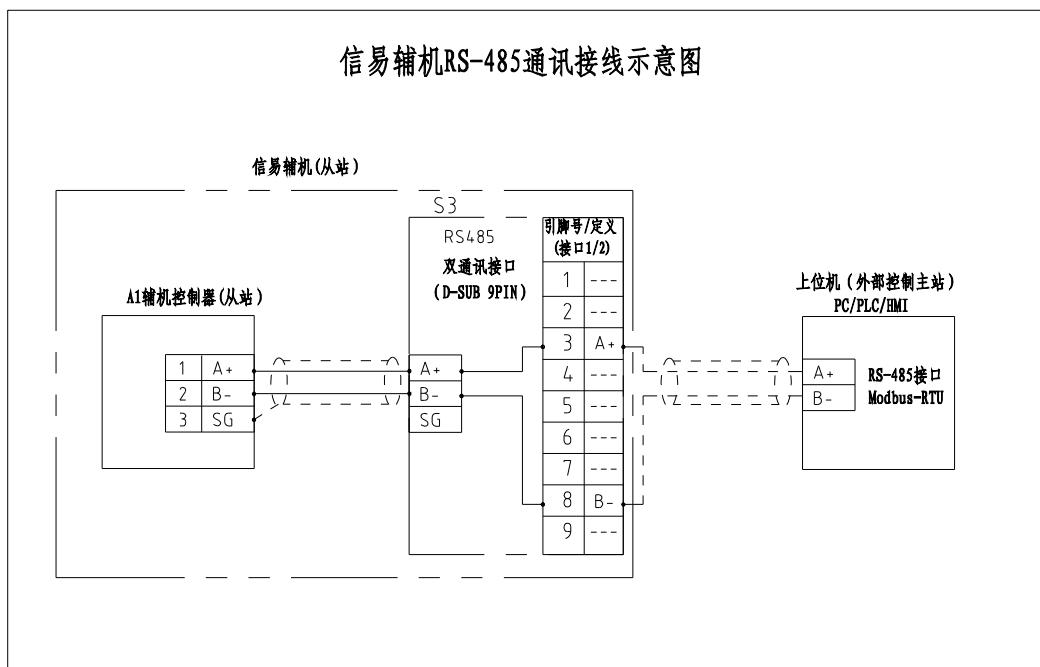

信易RS-485接口定义

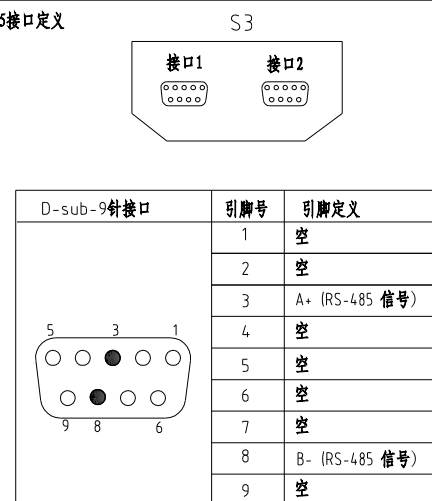

- 注: 1. 通讯接口: RS-485 (两线式)
 2. 通讯协议: Modbus-RTU
 3. 机器配备D-sub9母接头, 客户需自备D-sub9公接头;
 4. 接口1和接口2内部并联, 功能相同, 不分主次

机型版本 Ver.D

				制图	版号	B	标题	SEHD-800 通讯接线图	图号	SEHD-800-CE-400V-B-4	比例	第 4 张
				设计	核						标准	共 5 张
				校对	准						机器电压	3φ400V
标记	更改前	更改后	更改人	日期	审核	日期	20230831	信易電熱機械股份有限公司 Shini Plastics Technologies, Inc.			机器频率	50Hz

1		2		3		4		5		6		7		8																																																																							
序号/NO	符号/Symbol	名称/Name		制造商/Manufacturer		型号/Type		规格/Specification		单位/unit	数量/Number	物料编号/Material number		备注/Remark																																																																							
A	1	Q1	断路器/Circuit-breaker		TECO		BM-100D/3080S		80A 3P		PCS	1	YE40308003000																																																																								
	2		励磁脱扣器/Excitation break away		---		MX		24V 50/60Hz		PCS	1	YE40024000000																																																																								
	3	Q2	断路器/Circuit-breaker		TECO		BM-63C/2003S		3A		PCS	1	YE40200203000																																																																								
	4	Q3	断路器/Circuit-breaker		TECO		BM-63C/1003S		3A		PCS	1	YE40100203000																																																																								
	5	K1	接触器/Contactor		SIEMENS		3RT6017-1AB01		24V 50/60Hz		PCS	1	YE00601702500																																																																								
	6	K2 K3	接触器/Contactor		SIEMENS		3RT6026-1AC20		24V 50/60Hz		PCS	2	YE00602602600																																																																								
	7	F1	热过载继电器/Overload relay		SIEMENS		3RU6116-1JB0		7-10A		PCS	1	YE01167100000																																																																								
B	8	T	变压器/Transformer		JIUXIN		IN=400V/415V OUT=24V		80VA		PCS	1	YE70040006500																																																																								
	9	A1	干燥机控制器/PCB		YUYUN		TS-02P(24VAC)(含通讯)邦普		24V 50/60Hz		PCS	1	YE80022405200																																																																								
	10	S3	通信接口板RS-485(双Dsub-9pin接头)		---		---		---		PCS	1	YE90048501200																																																																								
	11		外壳RS485(SAL-700G-A-19)0版		---		---		---		PCS	1	YR40048500000																																																																								
	12	X1	弹簧接线端子SK4(霍尼韦尔)		HONEYWELL		SK2.5		2.5mm ²		PCS	6	YE60002503200																																																																								
	13		接地端子GK5(霍尼韦尔)		HONEYWELL		GK10PE		10.0mm ²		PCS	1	YE60001003500																																																																								
	14		终端固定件E/GK系列(霍尼韦尔)		HONEYWELL		---		---		PCS	2	YE60000003900																																																																								
C	15	H1	三色警报灯/Alarm lamp		SHINI		红黄绿色优先顺序+蜂鸣器		24V AC/DC		PCS	1	BL90002401520																																																																								
	15	S1	温度保护器/Overheat protector		----		----		180°C		----	1	----		(1)																																																																						
	16	S2	热电偶/Thermocouple		SHINI		K Tyep		----		----	1	----		(1)																																																																						
	17	M1	风机/Blower		SHINI		----		3.7kW 400V		----	1	----		(1)																																																																						
	18	EH1	电热/Heater		SHINI		----		21kW 400V		----	1	----		(1)																																																																						
<div style="display: flex; justify-content: space-between; align-items: flex-start;"> <div style="width: 15%;"> <p>机型版本 Ver.D</p> </div> <div style="width: 30%;"> <p>注: (1)表示非电控箱内材料。</p> </div> <div style="width: 30%; border: 1px solid black; padding: 5px;"> <table border="1" style="width: 100%; border-collapse: collapse;"> <tr> <td style="width: 10%;"></td> <td style="width: 10%;"></td> <td style="width: 10%;"></td> <td style="width: 10%;"></td> <td style="width: 10%;"></td> <td style="width: 10%;"></td> <td style="width: 10%;"></td> <td style="width: 10%;"></td> <td style="width: 10%;"></td> <td style="width: 10%;"></td> <td style="width: 10%;"></td> <td style="width: 10%;"></td> <td style="width: 10%;"></td> <td style="width: 10%;"></td> <td style="width: 10%;"></td> <td style="width: 10%;"></td> </tr> <tr> <td colspan="4"></td> <td>制图</td> <td colspan="2"></td> <td>版号</td> <td>B</td> <td colspan="3">标题 SEHD-800 电气元件明细表一</td> <td colspan="2">图号 SEHD-800-CE-400V-B-5</td> <td>比例</td> <td>第 5 张</td> </tr> <tr> <td colspan="4"></td> <td>设计</td> <td colspan="2"></td> <td rowspan="2">核 准</td> <td colspan="3" rowspan="2" style="text-align: center;"> 信易電熱機械股份有限公司 Shini Plastics Technologies, Inc. </td> <td>标准</td> <td>CE</td> <td>共 5 张</td> </tr> <tr> <td colspan="4"></td> <td>校对</td> <td colspan="2"></td> <td>机器电压</td> <td colspan="2">3φ400V</td> </tr> <tr> <td>标记</td> <td>更改前</td> <td>更改后</td> <td>更改人</td> <td>日期</td> <td>审核</td> <td>日期</td> <td>20230831</td> <td colspan="3"></td> <td>机器频率</td> <td colspan="2">50Hz</td> </tr> </table> </div> </div>																																				制图			版号	B	标题 SEHD-800 电气元件明细表一			图号 SEHD-800-CE-400V-B-5		比例	第 5 张					设计			核 准	信易電熱機械股份有限公司 Shini Plastics Technologies, Inc.			标准	CE	共 5 张					校对			机器电压	3φ400V		标记	更改前	更改后	更改人	日期	审核	日期	20230831				机器频率	50Hz	
				制图			版号	B	标题 SEHD-800 电气元件明细表一			图号 SEHD-800-CE-400V-B-5		比例	第 5 张																																																																						
				设计			核 准	信易電熱機械股份有限公司 Shini Plastics Technologies, Inc.			标准	CE	共 5 张																																																																								
				校对							机器电压	3φ400V																																																																									
标记	更改前	更改后	更改人	日期	审核	日期	20230831				机器频率	50Hz																																																																									
1		2		3		4		5		6		7		8																																																																							

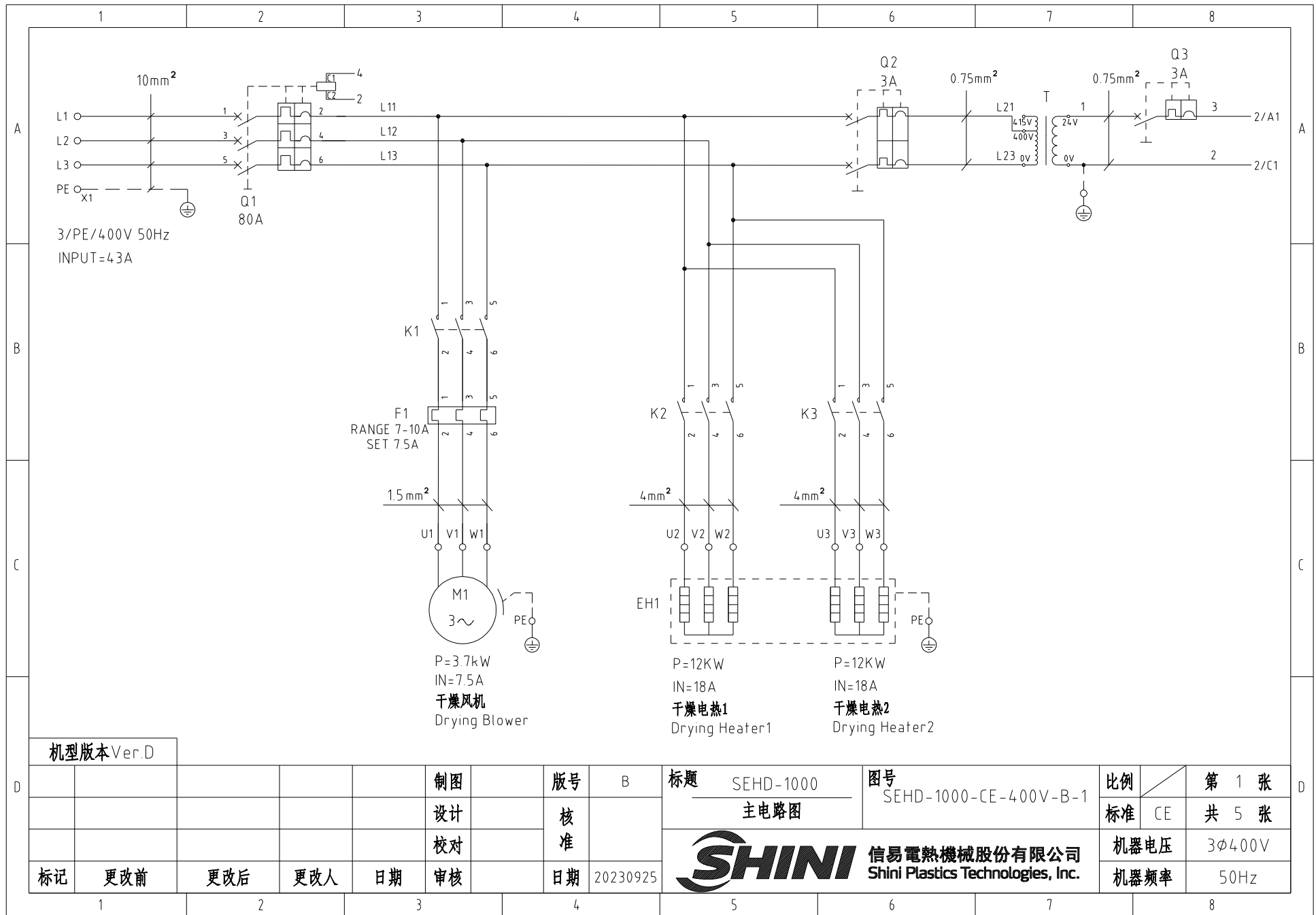

机型版本 Ver.D

				制图	版号	B	标题	SEHD-1000	图号	SEHD-1000-CE-400V-B-1	比例	第 1 张
				设计	核		主电路图		标准	CE	共 5 张	
				校对	准		 信易電熱機械股份有限公司 Shini Plastics Technologies, Inc.	机器电压	3φ400V			
标记	更改前	更改后	更改人	日期	审核	日期		20230925	机器频率	50Hz		

1 2 3 4 5 6 7 8

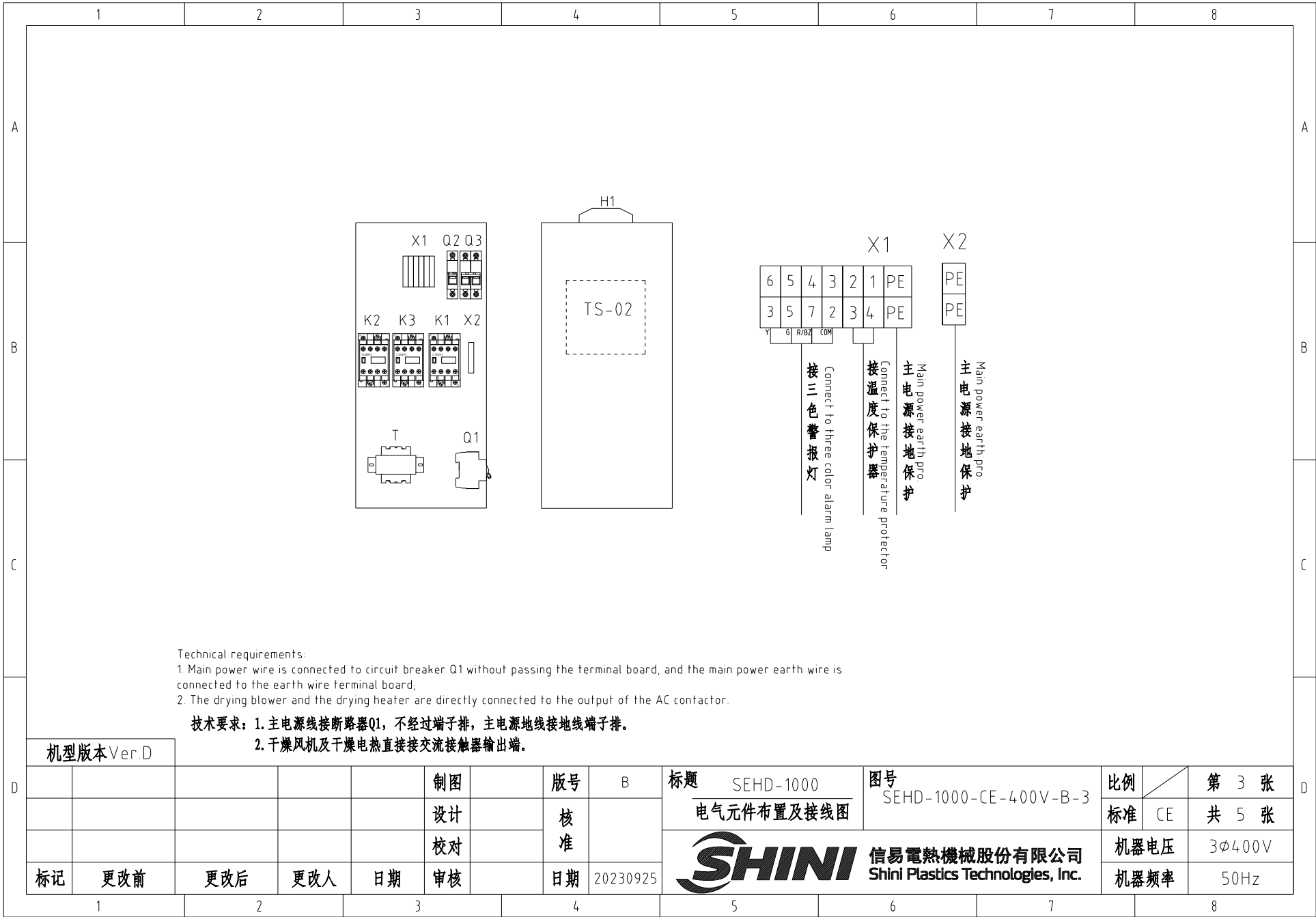

Technical requirements:

1. Main power wire is connected to circuit breaker Q1 without passing the terminal board, and the main power earth wire is connected to the earth wire terminal board;
2. The drying blower and the drying heater are directly connected to the output of the AC contactor.

技术要求：1. 主电源线接断路器Q1，不经过端子排，主电源地线接地线端子排。
2. 干燥风机及干燥电热直接接交流接触器输出端。

机型版本 Ver.D			
标记	更改前	更改后	更改人

制图	版号	B
设计	核	
校对	准	
审核	日期	20230925

标题	SEHD-1000 电气元件布置及接线图	图号	SEHD-1000-CE-400V-B-3
 信易电热机械股份有限公司 Shini Plastics Technologies, Inc.		比例	第 3 张
		标准	CE 共 5 张
		机器电压	3φ400V
		机器频率	50Hz

比例	第 3 张
标准	CE 共 5 张
机器电压	3φ400V
机器频率	50Hz

信易辅机RS-485通讯接线示意图

Shini auxiliary machine RS-485 comm. wiring diagram

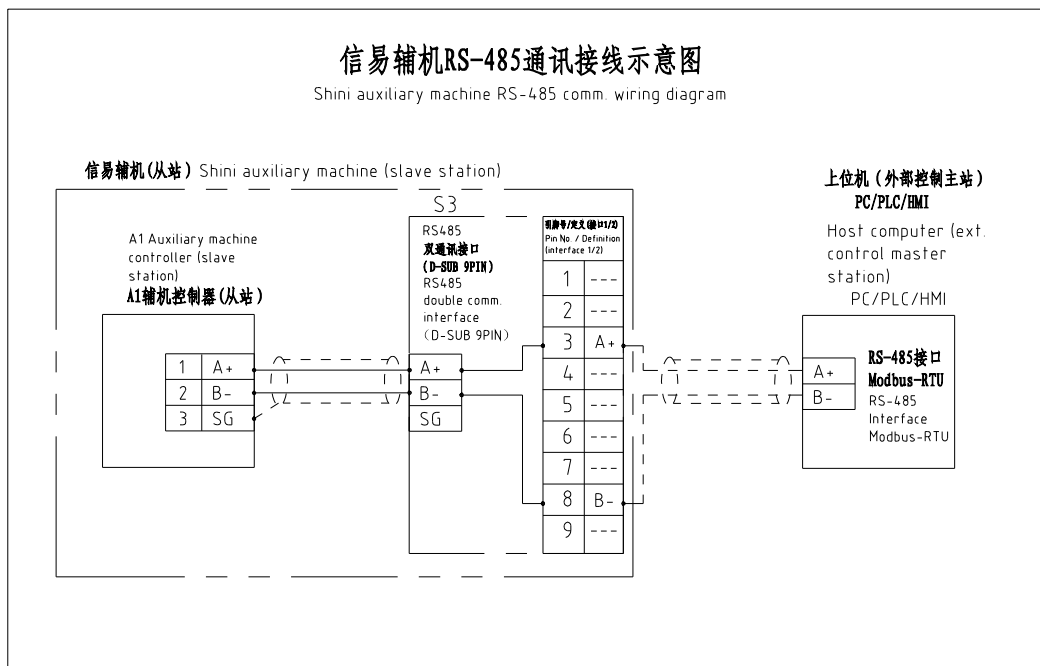

信易RS-485接口定义 Shini RS-485 interface definition

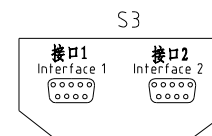

D-sub-9针接口 D-sub-9 pin interface	引脚号 Pin No.	引脚定义 Pin definition
	1	-
	2	-
	3	A+ (RS-485 信号) A+ (RS-485 signal)
	4	-
	5	-
	6	-
	7	-
	8	B- (RS-485 信号) B- (RS-485 signal)
	9	-

- 注: 1. 通讯接口: RS-485 (两线式)
2. 通讯协议: Modbus-RTU
3. 机器配备D-sub9母接头, 客户需自备D-sub9公接头;
4. 接口1和接口2内部并联, 功能相同, 不分主次

Note: 1 Comm. interface: RS-485 (two wire)
2 Comm. protocol: Modbus-RTU
3 The machine is equipped with D-sub9 female connector, and the customer needs to provide D-sub9 male connector.
4. Interface 1 and interface 2 are connected in parallel and have the same function, which is regardless of primary and secondary.

机型版本 Ver.D

				制图	版号	B	标题	SEHD-1000 通讯接线图	图号	SEHD-1000-CE-400V-B-4	比例	第 4 张
				设计	核				标准	CE	共 5 张	
				校对	准				机器电压	3φ400V		
标记	更改前	更改后	更改人	日期	审核	日期	20230925	信易電熱機械股份有限公司 Shini Plastics Technologies, Inc.	机器频率	50Hz		

1

2

3

4

5

6

7

8

1		2		3		4		5		6		7		8		
序号/NO	符号/Symbol	名称/Name		制造商/Manufacturer		型号/Type		规格/Specification		单位/unit	数量/Number	物料编号/Material number		备注/Remark		
A	1	Q1	断路器/Circuit-breaker		TECO		BM-100D/3080S		80A 3P		PCS	1	YE40308003000			
	2		励磁脱扣器/Excitation release		---		MX		24V 50/60Hz		PCS	1	YE40024000000			
	3	Q2	断路器/Circuit-breaker		TECO		BM-63C/2003S		3A 2P		PCS	1	YE40200203000			
	4	Q3	断路器/Circuit-breaker		TECO		BM-63C/1003S		3A 1P		PCS	1	YE40100203000			
	5	K1	接触器/Contactor		SIEMENS		3RT6017-1AB01		24V 50/60Hz		PCS	1	YE00601702500			
	6	K2 K3	接触器/Contactor		SIEMENS		3RT6027-1AC20		24V 50/60Hz		PCS	2	YE00602702600			
	7	T	变压器/Transformer		JIUXIN		IN=400V/415V OUT=24V		80VA		PCS	1	YE70040006500			
B	8	F1	热过载继电器/Overload relay		SIEMENS		3RU6116-1JB0		7-10A		PCS	1	YE01167100000			
	9	A1	干燥机控制器/Dryer controller		YUYUN		TS-02P(24VAC)全地址寻址(with comm.) Bump		24V 50/60Hz		PCS	1	YE80022405200			
	10	S3	通信接口板RS-485(双芯-4pin线头) Communication interface board RS-485 (double two-pin connector)		---		---		---		PCS	1	YE90048501200			
	11		外壳RS485(SAL-700G-A-19)0版 Shell RS485(SAL-700G-A-19)0		---		---		---		PCS	1	YR40048500000			
	12	X1	弹簧接线端子SK4(霍尼韦尔) Spring wiring terminal SK4(Honeywell)		HONEYWELL		SK2.5		2.5mm ²		PCS	6	YE60002503200			
	13		接地端子GK5(霍尼韦尔) Grounding terminal GK5(honeywell)		HONEYWELL		GK10PE		10.0mm ²		PCS	1	YE60001003500			
	14		终端固定件E/GK系列(霍尼韦尔) Terminal fittings E/GK series (honeywell)		HONEYWELL		---		---		PCS	2	YE60000003900			
C	15	H1	三色警报灯/Three color alarm light		SHINI		红黄绿三色灯+蜂鸣器 Red, yellow, green lights + buzzer		24V AC/DC		PCS	1	BL90002401520			
	15	S1	温度保护器/Overheat protector		----		----		180°C		----	1	----		(1)	
	16	S2	热电偶/Thermocouple		SHINI		K Tyep		----		----	1	----		(1)	
	17	M1	风机/Blower		SHINI		----		3.7kW 400V		----	1	----		(1)	
	18	EH1	电热/Heater		SHINI		----		21kW 400V		----	1	----		(1)	
	机型版本 Ver.D		注: (1)表示非电控箱内材料。 Notes: (1)Means it's not the material inside the control box.													
	D					制图		版号		标题		图号		比例		第 5 张
				设计		核 准		SEHD-1000 电气元件明细表一		SEHD-1000-CE-400V-B-5		标准 CE		共 5 张		
				校对				 信易電熱機械股份有限公司 Shini Plastics Technologies, Inc.		机器电压		3φ400V				
标记		更改前		更改后		更改人				日期		机器频率		50Hz		
1		2		3		4		5		6		7		8		