

1 2 3 4 5 6 7 8

A		B										C			D			
型号	符号	整机版本	(a)	(b)	(c)	(d1)	(d2)	(e1)	(e2)	(f)	(g)	(h)	(i)	(j)	(k)	比例	第 1 张	
HA-30		Ver.B	3.5	2.5	16	6	6	0.14-0.2	0.18	1.5	0.05	0.14	1.5	2.2	3.3	标准	共 20 张	
HA-40		Ver.B	4.9	2.5	16	6	10	0.28-0.4	0.32	1.5	0.12	0.32	1.5	3.0	4.5	CE	400V	
HA-60		Ver.B	6.3	2.5	16	6	10	0.28-0.4	0.32	1.5	0.12	0.32	1.5	3.9	5.9	机器电压	50Hz	
HA-100		Ver.B	9.5	2.5	16	6	16	0.45-0.63	0.45	1.5	0.18	0.45	2.5	6.0	9.0	机器频率		
HA-200		Ver.B	18.6	4.0	25	6	25	0.55-0.8	0.65	1.5	0.25	0.65	4.0	12.0	18			
HA-400		Ver.B	28.5	6.0	32	6	40	1.1-1.6	1.45	1.5	0.55	1.45	6.0	18.0	27			
HA-600		Ver.B	28.5	6.0	32	6	40	1.1-1.6	1.45	1.5	0.55	1.45	6.0	18.0	27			
HA-700		Ver.B	38.3	10.0	63	6	50	1.8-2.5	2.3	1.5	1.1	2.45	4.0	24	36			
版本 Ver.B		制图		版号	标题		图号		比例		第 1 张		共 20 张		400V		50Hz	
		设计		核准	HA-30~700 电路图参数表		HA-30~700-CE-400V-A-1		标准		CE							
		校对					信易塑料机械股份有限公司 Shini Plastics Technologies, Inc.		机器电压		400V							
标记		更改前		更改后	更改人	日期	日期	20170908	5		6		7		8			

- (a) 总输入电流
- (b) 主电源线径
- (c) 主电源开关
- (k) 电热电流
- (d1) 干燥风机断路器
- (d2) 干燥电热断路器
- (e1) 干燥风机负载器规格
- (e2) 干燥风机负载器设定
- (f) 干燥风机线控
- (g) 干燥风机功率
- (h) 干燥风机电流
- (i) 电热线控
- (j) 电热功率

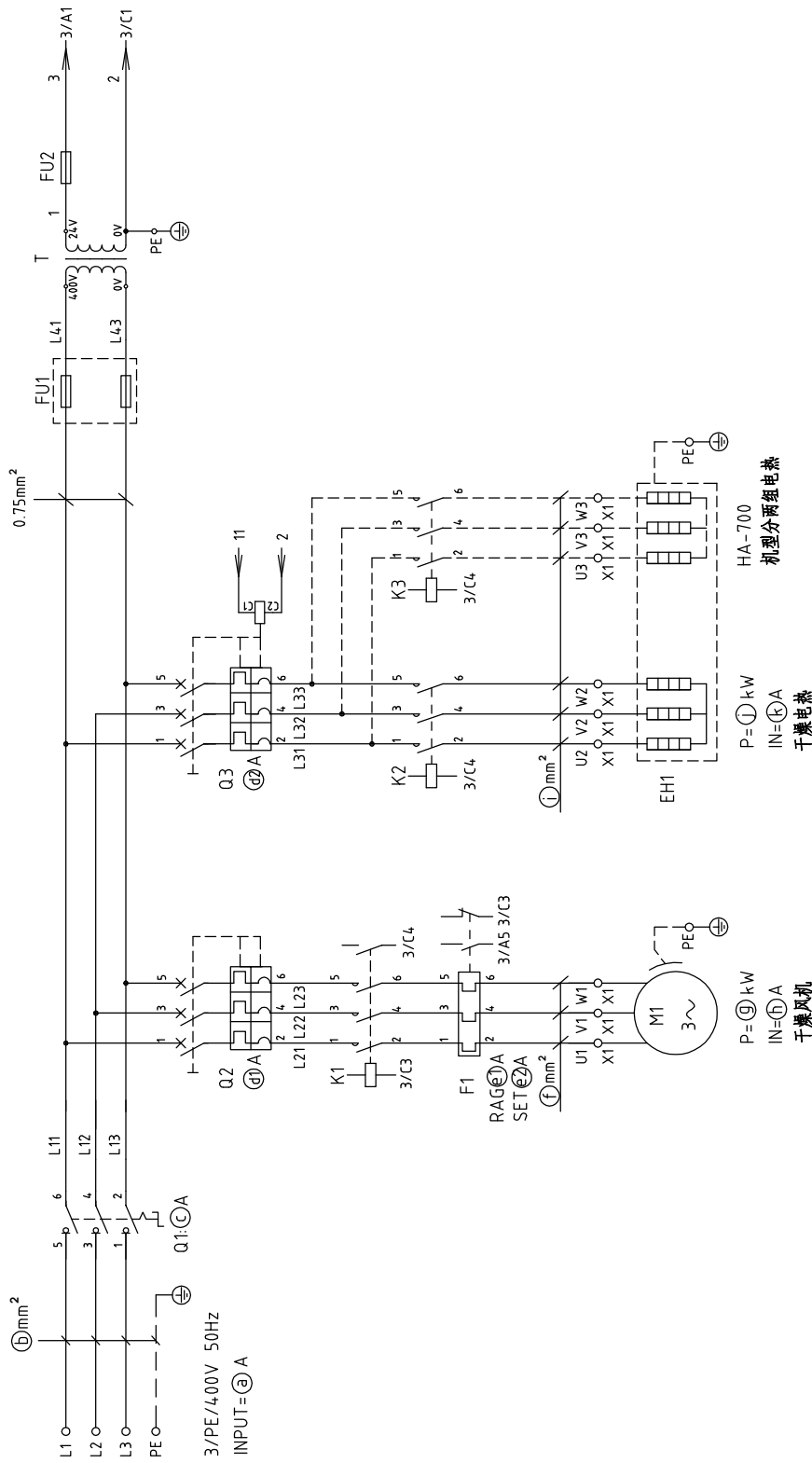

版本 Ver.B

制图	版号	标题	图号	比例	第 2 张
设计	核 准	HA-30~700	HA-30~700-CE-400V-A-2	标准	共 20 张
校对	日期	主电路图		机器电压	400V
审核	日期			机器频率	50Hz
更改后	更改人				
更改前	日期				
20170908	20170908				



信易塑料机械股份有限公司
Shini Plastics Technologies, Inc.

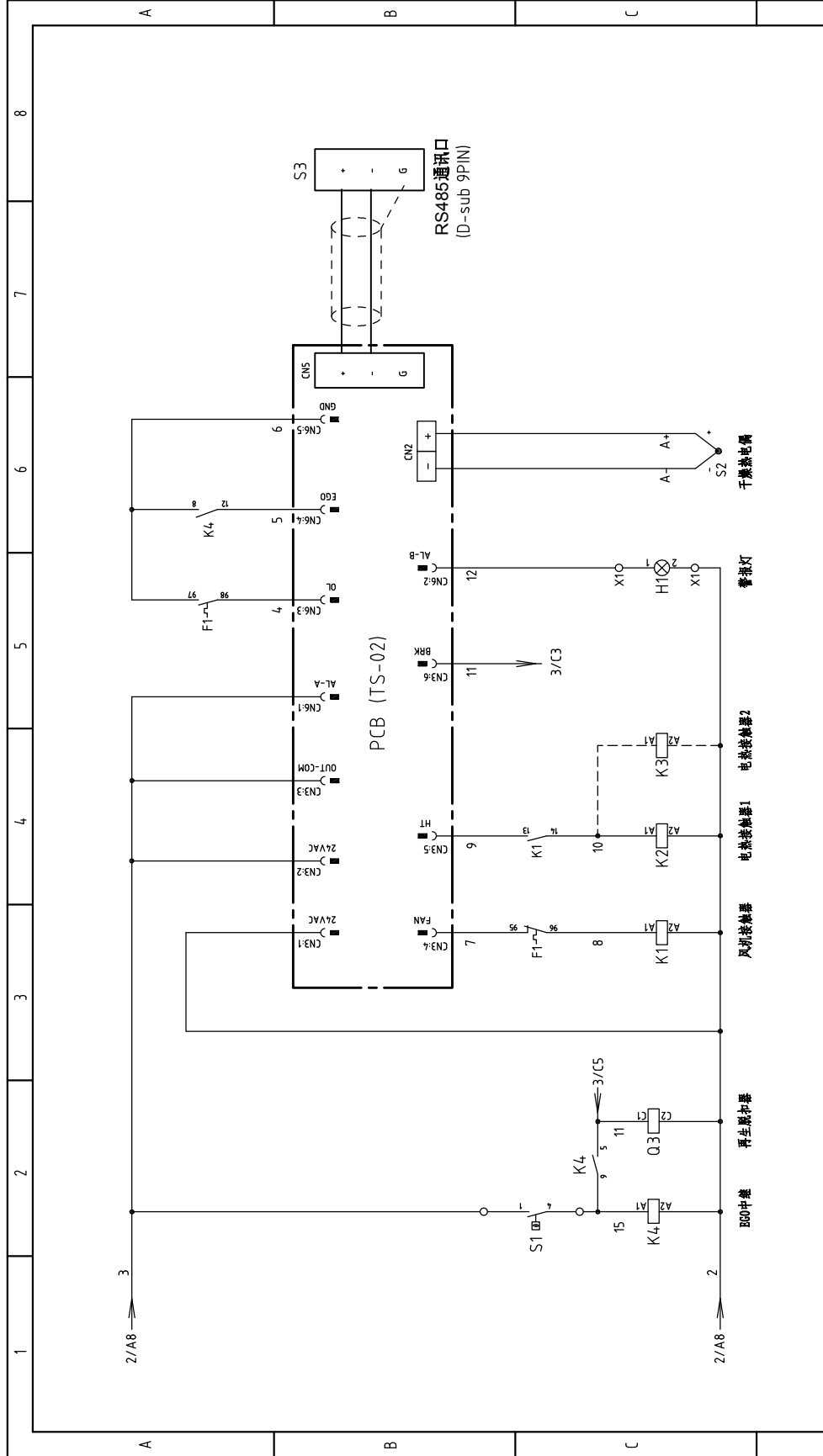

版本 Ver.B

制图	版号	标题	图号	比例	第 3 张
设计	核 准	HA-30~700 控制电路图	HA-30~700-CE-4.00V-A-3	标准	共 20 张
校对	日期	 信易塑料机械股份有限公司 Shini Plastics Technologies, Inc.	机器电压 4.00V 机器频率 5.0Hz	CE	
审核	20170908			机器电压	4.00V
更改前	更改后	更改人	日期	更改前	更改后

1 2 3 4 5 6 7 8

A B C D

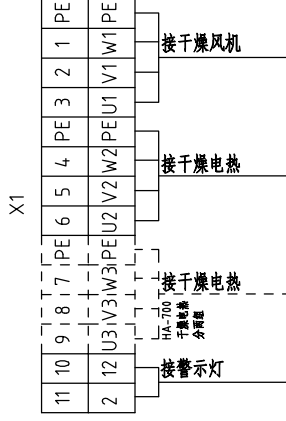
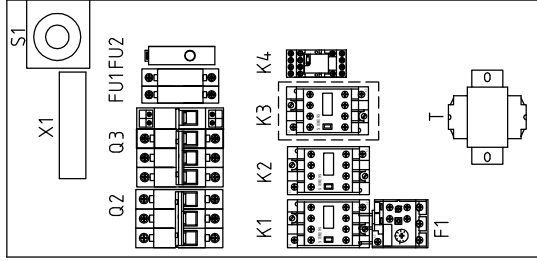
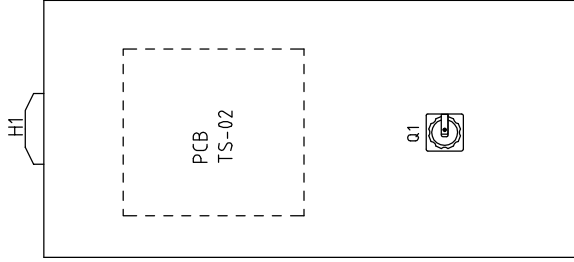

主电源线直接到主电源开关，不经过端子排

版本 Ver.B

制图	版号	标题	图号	比例	第 4 张
设计	核 准	HA-30~700 电 气 布 置 及 接 线 图	HA-30~700-CE-400V-A-4	标准	共 20 张
校对	日期	 信易塑胶机械股份有限公司 Shini Plastics Technologies, Inc.		机器电压	400V
审核	日期			机器频率	50Hz

1 2 3 4

8

A B C D

1		2		3		4		5		6		7		8	
序号/NO.	符号/Symbol	名称/Name	制造商/Manufacturer	型号/Type	规格/Specification	数量/Number	物料编号/Material number	备注/Remark							
1	Q1	主电源开关/Main power switch	EATON	TO-2-1/EA/SVB/16A	16A 3P	1	YE10021160000								
2	Q3	断路器/Circuit-breaker	TECO	BM-63C/3006S	6A 3P	1	YE40300603000								
3		励磁释放器/Excitation release	CHINT	MX	24V 50/60Hz	1	YE40024000000								
4	Q2	断路器/Circuit-breaker	TECO	BM-63C/3006S	6A 3P	1	YE40300603000	A							
5	K1	交流接触器/Contactor	SIEMENS	3RT6015-1AB01	7A 1NO 24V 50/60Hz	1	YE00601502500								
6	K2	交流接触器/Contactor	SIEMENS	3RT6016-1AB01	9A 24V 50/60Hz	1	YE00601602500								
7	K4	中间继电器/Middle relay	HONEYWELL	GR-2C-AC24V	24V 50/60Hz	1	YE03022400300								
8	F1	热过载继电器/Overload relay	SIEMENS	3RU6116-OB80	0.14-0.2A 50/60Hz	1	YE01611601300								
9	FU1	熔断器底座/Fuse base	CHINT	RT28-32	2P	1	YE41032200000								
10		熔断器芯/Fuse core	CHINT	10x38 500V	1A	2	YE46001000100								
11	FU2	熔断器/Fuse	YINDA	FS-10	6x30mm 2A 250V	1	YE41001000000	B							
12	T	变压器/Transformer	BAIYUN	--	IN=400V OUT=24V 80VA	1	YE70040005900								
13	PCB	干燥电路板/PCB	YUYUN	TS-02(24VAC)(含通讯)	24V 50/60Hz	1	YE80000101200								
14		控制盒SSMD(SMD-40U-C-02)材質ABS+PC(30%)				1	YR40400200000								
15		燈罩(圓型51C-015)				1	YR90441300000								
16		面板EA105.5x84.5MMZ016阻燃性要求>65V/顯示屏		面板SMD-80U-A-43(88.53±0.3x1.0)版		1	YR01105506600/YR9010000003300								
17	S1	温度保护器/Temperature protector	EGO	--	115-320 °C	1	BH90115000150								
18	S2	热电偶/Thermocouple	SHINI	K TYPE	--	1	----	(1)							
19	H1	警告灯/Alarm light	SHINI	LED-3051	24V 50/60Hz	1	YE83305100900								
20	X1	端子排/Terminal	HOLLEYWELL	--	4mm ²	6	YE60000403200								
21					4mm ² PE	2	YE60000403500								
22					2.5mm ²	2	YE60002503200								
23	M1	风机/Blower	--	--	0.05kW	1	----	(1)							
24	EH1	电热器/Heater	SHINI	--	2.2kW	1	----	(1)							
25	S3	通信接口板RS-485(雙Daub-9pin接頭)	--	--	--	1	YE90048501200								
版本Ver.B 注: (1)表示非电控箱内材料															
		制图	版号	A	标题	HA-30 电气元件明细表一		图号	HA-30-700-CE-400V-A-5						
		设计	核准		 SHINI 信易塑料机械股份有限公司 Shini Plastics Technologies, Inc.		比例	标准 CE							
		校对	日期	20170908			机器电压	400V							
标记	更改前	更改后	更改人	日期	审核			机器频率	50Hz						
1	2	3	4	5	6	7	8								

1	2	3	4	5	6	7	8
序号/NO.	符号/Symbol	名称/Name	制造商/Manufacturer	型号/Type	规格/Specification	数量/Number	物料编号/Material number
1	Q1	主电源开关/Main power switch	EATON	TO-2-1/EA/SVB/16A	16A 3P	1	YE10021160000
2	Q3	断路器/Circuit-breaker	TECO	BM-63C/3010S	10A 3P	1	YE40301003000
3		励磁释放器/Excitation release	CHINT	MX	24V 50/60Hz	1	YE40024000000
4	Q2	断路器/Circuit-breaker	TECO	BM-63C/3006S	6A 3P	1	YE40300603000
5	K1	交流接触器/Contactor	SIEMENS	3RT6015-1AB01	7A 1NO 24V 50/60Hz	1	YE00601502500
6	K2	交流接触器/Contactor	SIEMENS	3RT6016-1AB01	9A 24V 50/60Hz	1	YE00601602500
7	K4	中间继电器/Middle relay	HONEYWELL	GR-2C-AC24V	24V 50/60Hz	1	YE03022400300
8	F1	热过载继电器/Overload relay	SIEMENS	3RU6116-0EB0	0.28-0.4A 690V 50/60Hz	1	YE01161280000
9	FU1	熔断器底座/Fuse base	CHINT	RT28-32	2P	1	YE41032200000
10		熔断器芯/Fuse core	CHINT	10x38 500V	1A	2	YE46001000100
11	FU2	熔断器/Fuse	YINDA	FS-10	6x30mm 2A 250V	1	YE41001000000
12	T	变压器/Transformer	BAIYUN	--	IN=400V OUT=24V 80VA	1	YE70040005900
13	PCB	干燥机线路板/PCB	YUYUN	TS-02(24VAC)(含通讯)	24V 50/60Hz	1	YE80000010200
14		控制盒SSMD(SMD-40U-C-02)材質ABS+PC(30%)				1	YR40400200000
15		燈罩(圓型51C-015)				1	YR90441300000
16		面板BA105.5x84.5MMZ016防結性要求>65N/顯示屏	星板SMD-80U-A-43 (88.53±0.3x1.0)版			1	YR01105506600/YR90100000003300
17	S1	温度保护器/Temperature protector	EGO	--	115-320 °C	1	BH90115000150
18	S2	热电偶/Thermocouple	SHINI	K TYPE	--	1	----
19	H1	警告灯/Alarm light	SHINI	LED-3051	24V 50/60Hz	1	YE83305100900
20	X1	端子排/Terminal	HOLLEYWELL	--	4mm ²	6	YE60000403200
21					4mm ² PE	2	YE60000403500
22					2.5mm ²	2	YE60002503200
23	M1	风机/Blower	--	--	0.12kW	1	----
24	EH1	电热器/Heater	SHINI	--	3.0kW	1	----
25	S3	通信接口板NS-485(雙Daub-9pin接頭)	--	--	--	1	YE90048501200
版本Ver.B 注: (1)表示非电控箱内材料							
			制图	版号	标题	图号	比例
			设计	A	HA-40	HA-30~700-CE-400V-A-7	标准
			校对	核 准	电气元件明细表一		CE
			日期	日期	SHINI 信易塑料机械股份有限公司 Shini Plastics Technologies, Inc.		机器电压
			更改人	20170908			机器频率
			更改后				400V
			更改前				50Hz
1	2	3	4	5	6	7	8
D			第 7 张		共 20 张		

1	2		3	4	5	6	7	8	
序号/NO.	符号/Symbol	名称/Name	制造商/Manufacturer	型号/Type	规格/Specification	数量/Number	物料编号/Material number	备注/Remark	
1	Q1	主电源开关/Main power switch	EATON	TO-2-1/EA/SVB/16A	16A 3P	1	YE10021160000		
2	Q3	断路器/Circuit-breaker	TECO	BM-63C/3010S	10A 3P	1	YE40301003000		
3	A	励磁释放器/Excitation release	CHINT	MX	24V 50/60Hz	1	YE40024000000		
4	Q2	断路器/Circuit-breaker	TECO	BM-63C/3006S	6A 3P	1	YE40300603000	A	
5	K1	交流接触器/Contactor	SIEMENS	3RT6015-1AB01	7A 1NO 24V 50/60Hz	1	YE00601502500		
6	K2	交流接触器/Contactor	SIEMENS	3RT6016-1AB01	9A 24V 50/60Hz	1	YE00601602500		
7	K4	中间继电器/Middle relay	HONEYWELL	GR-2C-AC24V	24V 50/60Hz	1	YE03022400300		
8	F1	热过载继电器/Overload relay	SIEMENS	3RU6116-0EB0	0.28-0.4A 690V 50/60Hz	1	YE01161280000		
9	FU1	熔断器底座/Fuse base	CHINT	RT28-32	2P	1	YE41032200000		
10		熔断器芯/Fuse core	CHINT	10x38 500V	1A	2	YE46001000100		
11	FU2	熔断器/Fuse	YINDA	FS-10	6x30mm 2A 250V	1	YE41001000000	B	
12	T	变压器/Transformer	BAIYUN	--	IN=400V OUT=24V 80VA	1	YE70040005900		
13	PCB	干燥机线路板/PCB	YUYUN	TS-02(24VAC)(含通讯)	24V 50/60Hz	1	YE80000101200		
14		控制盒SSMD(SMD-40U-C-02)材質ABS+PC(30%)				1	YR40400200000		
15		煙罩(圓型SC-015)				1	YR90441300000		
16		面漆E1105.5x84.5MMZ016附註性要求>65N/顯示屏		SSMD-80U-A-43 (88.53±0.3x1.0)版		1	YR01105506600/YR90100000003300		
17	S1	温度保护器/Temperature protector	EGO	--	115-320 °C	1	BH90115000150		
18	S2	热电偶/Thermocouple	SHINI	K TYPE	--	1	----	(1)	
19	H1	警告灯/Alarm light	SHINI	LED-3051	24V 50/60Hz	1	YE83305100900	C	
20	X1	端子排/Terminal	HOLLEYWELL	--	4mm ²	6	YE60000403200		
21					4mm ² PE	2	YE60000403500		
22					2.5mm ²	2	YE60002503200		
23	M1	风机/Blower	--	--	0.12kW	1	----	(1)	
24	EH1	电热器/Heater	SHINI	--	3.9kW	1	----	(1)	
25	S3	通信接口板NS-485(雙Daub-9pin接頭)	--	--	--	1	YE90048501200		
版本Ver.B 注: (1)表示非电控箱內材料									
制图			版号	A	标题	HA-60	图号	HA-30-700-CE-400V-A-9	
设计			核准		电气元件明细表一				
校对			日期	20170908	 SHINI 信易塑料机械股份有限公司 Shini Plastics Technologies, Inc.				
审核			日期						
标记	更改前	更改后	更改人	日期	比例				第 9 张
					标准				共 20 张
					机器电压				400V
					机器频率				50Hz
1	2	3	4	5	6	7	8		

1	2	3	4	5	6	7	8	
序号/NO.	符号/Symbol	名称/Name	制造商/Manufacturer	型号/Type	规格/Specification	数量/Number	物料编号/Material number	备注/Remark
26		外觀S485 (SAL-700C-A-19)0版	--	--	--	1	YR4,0048500000	
27		终端固定件B(CE系列(霍尼韦尔))			PCS	5	YE60000003900	
A								
B								
C								
D								
版本 Ver.B								
			制图	版号	标题	图号	比例	第 10 张
			设计	核 准	HA-60	HA-30-700-CE-400V-A-10	标准	共 20 张
			校对	日期	电气元件明细表二			机器电压
			审核	20170908				400V
标记			更改前	更改后	更改人	日期	机器频率	50Hz
1	2	3	4	5	6	7	8	

注: (1) 表示非电控箱内材料

1		2		3		4		5		6		7		8	
序号/NO.	符号/Symbol	名称/Name	制造商/Manufacturer	型号/Type	规格/Specification	数量/Number	物料编号/Material number	备注/Remark							
1	Q1	主电源开关/Main power switch	EATON	TO-2-1/EA/SVB/16A	16A 3P	1	YE10021160000								
2	Q3	断路器/Circuit-breaker	TECO	BM-63C/3016S	16A 3P	1	YE40301603000								
3		励磁释放器/Excitation release	CHINT	MX	24V 50/60Hz	1	YE40024000000								
4	Q2	断路器/Circuit-breaker	TECO	BM-63C/3006S	6A 3P	1	YE40300603000								
5	K1	交流接触器/Contactor	SIEMENS	3RT6015-1AB01	7A 1NO 24V 50/60Hz	1	YE00601502500								
6	K2	交流接触器/Contactor	SIEMENS	3RT6018-1AB01	16A 24V 50/60Hz	1	YE00601802500								
7	K4	中间继电器/Middle relay	HONEYWELL	GR-2C-AC24V	24V 50/60Hz	1	YE03022400300								
8	F1	热过载继电器/Overload relay	SIEMENS	3RU6116-0GB0	0.45-0.63A 690V 50/60Hz	1	YE01161450000								
9	FU1	熔断器底座/Fuse base	CHINT	RT28-32	2P	1	YE41032200000								
10		熔断器芯/Fuse core	CHINT	10x38 500V	1A	2	YE46001000100								
11	FU2	熔断器/Fuse	YINDA	FS-10	6x30mm 2A 250V	1	YE41001000000								
12	T	变压器/Transformer	BAIYUN	--	IN=400V OUT=24V 80VA	1	YE70040005900								
13	PCB	干燥电路板/PCB	YUYUN	TS-02(24VAC)(含通讯)	24V 50/60Hz	1	YE80000101200								
14		控制盒SSMD(SSD-40U-C-02)材質ABS+PC(30%)				1	YR40400200000								
15		燈罩(圓型SC-015)				1	YR90441300000								
16		面板EI105.5x84.5MMZ016防火性能要求>65V/顯示屏				1	YR01105506600/YR901000000003300								
17	S1	温度保护器/Temperature protector	EGO	--	115-320 °C	1	BH90115000150								
18	S2	热电偶/Thermocouple	SHINI	K TYPE	--	1	----	(1)							
19	H1	警告灯/Alarm light	SHINI	LED-3051	24V 50/60Hz	1	YE83305100900								
20	X1	端子排/Terminal	HOLLEYWELL	--	4mm ²	6	YE60000403200								
21					4mm ² PE	2	YE60000403500								
22					2.5mm ²	2	YE60002503200								
23	M1	风机/Blower	--	--	0.18kW	1	----	(1)							
24	EH1	电热器/Heater	SHINI	--	6kW	1	----	(1)							
25	S3	通信接口板NS-485(雙Daub-9pin接頭)	--	--	--	1	YE90048501200								
版本Ver.B 注: (1)表示非电控箱内材料															
		制图	版号	A	标题	HA-100 电气元件明细表一		图号	HA-30-700-CE-400V-A-11		比例	第 11 张			
		设计	核准						标准	CE	共 20 张				
		校对	日期	20170908					机壳电压	400V					
标记		更改前	更改后	更改人	日期	审核			机壳频率	50Hz					
1		2		3		4		5		6		7		8	



信易塑料机械股份有限公司
Shini Plastics Technologies, Inc.

1	2		3	4	5	6	7	8
序号/NO.	符号/Symbol	名称/Name	制造商/Manufacturer	型号/Type	规格/Specification	数量/Number	物料编号/Material number	备注/Remark
26		外觀3485 (SAL-700C-A-19) 0版	--	--	--	1	YR40048500000	
27		终端固定件B(CE系列(霍尼韦尔))			PCS	5	YE60000003900	
A								
B								
C								
D								
版本 Ver.B 注: (1)表示非电控箱内材料								
制图			版号	标题	图号	比例	第 12 张	
设计			核 准	HA-100	HA-30~700-CE-400V-A-12	标准	CE	共 20 张
校对			日期	电气元件明细表二	SHINI	机器电压	400V	
审核			日期	20170908	信易塑料机械股份有限公司	机器频率	50Hz	
标记	更改前	更改后	更改人	日期	5	6	7	8

1		2		3		4		5		6		7		8	
序号/NO.	符号/Symbol	名称/Name	制造商/Manufacturer	型号/Type	规格/Specification	数量/Number	物料编号/Material number	备注/Remark							
1	Q1	主电源开关/Main power switch	EATON	P1-25/EA/SVB/25A	25A 3P	1	YE10125250000								
2	Q3	断路器/Circuit-breaker	TECO	BM-63C/3025S	25A 3P	1	YE40302503000								
3	A	励磁释放器/Excitation release	CHINT	MX	24V 50/60Hz	1	YE40024000000								
4	Q2	断路器/Circuit-breaker	TECO	BM-63C/3006S	6A 3P	1	YE40300603000								
5	K1	交流接触器/Contactor	SIEMENS	3RT6015-1AB01	7A 1NO 24V 50/60Hz	1	YE00601502500								
6	K2	交流接触器/Contactor	SIEMENS	3RT6027-1AC20	32A 24V 50/60Hz	1	YE00602702600								
7	K4	中间继电器/Middle relay	HONEYWELL	GR-2C-AC24V	24V 50/60Hz	1	YE03022400300								
8	F1	热过载继电器/Overload relay	SIEMENS	3RU6116-0HB0	0.55-0.8A 690V 50/60Hz	1	YE01161550000								
9	FU1	熔断器底座/Fuse base	CHINT	RT28-32	2P	1	YE41032200000								
10		熔断器芯/Fuse core	CHINT	10x38 500V	1A	2	YE46001000100								
11	FU2	熔断器/Fuse	YINDA	FS-10	6x30mm 3A 250V	1	YE41001000000/YE46630500200								
12	T	变压器/Transformer	BAIYUN	--	IN=400V OUT=24V 80VA	1	YE70040005900								
13	PCB	干燥机电路板(PCB/控制盒SSMD) (SBD-40I-C-02) 材質BS+PC (30%)		TS-021(24VAC)(含通讯)	24V 50/60Hz	1	YE80000101200/YR404040200000								
14		翅罩(圖號SIC-015)				1	YR90441300000								
15		面板HA105.5x84.5MM(0.16mm耐性要求>65N/顯示屏) 圖號SBD-80I-A-43 (88.65±0.3x1.0) 0版				1	YR01055066000/YR900000003300								
16	S1	温度保护器/Temperature protector	EGO	--	115-320 °C	1	BH90115000150								
17	S2	热电偶/Thermocouple	SHINI	K TYPE	--	1	----	(1)							
18	H1	警报灯/Alarm light	SHINI	LED-3051	24V 50/60Hz	1	YE83305100900								
19	X1	端子排/Terminal	HOLLEYWELL	--	2.5mm ²	2	YE60002503200								
20	X1	端子排/Terminal	HOLLEYWELL	--	4mm ²	6	YE60000403200								
21					4mm ² PE	2	YE60000403500								
22	M1	风机/Blower	--	--	0.25kW	1	----	(1)							
23	EH1	电热器/Heater	SHINI	--	12kW	1	----	(1)							
24	S3	通信接口板IS-485 (雙Daub-9pin接頭)	--	--	--	1	YE90048501200								
25		外觀S485(SAL-700G-A-19) 0版	--	--	--	1	YR40048500000								
版本Ver.B															
注: (1) 表示非电控箱内材料															
		制图		版号		标题		图号		比例		第 13 张		共 20 张	
		设计		核 准		HA-200		HA-30-700-CE-4.00V-A-13		标准		CE		4.00V	
		校对		日期		SHINI		SHINI		机器电压		4.00V		5.0Hz	
标记		更改前		更改后		更改人		日期		审核		日期		日期	
1		3		4		5		6		7		8		8	

1	2	3	4	5	6	7	8	
序号/NO.	符号/Symbol	名称/Name	制造商/Manufacturer	型号/Type	规格/Specification	数量/Number	物料编号/Material number	备注/Remark
26		终端固定件(E系列(霍尼韦尔))			PCS	5	YE60000003900	
								A
								B
								C
								D
版本 Ver.B								
注: (1)表示非电控箱内材料								
制图			版号	标题	图号		比例	第 14 张
设计			核	HA-200	HA-30-700-CE-4.00V-A-14		标准	共 20 张
校对			准	电气元件明细表二			CE	4.00V
审核			日期	20170908			机器电压	5.0Hz
标记	更改前	更改后	更改人	日期			机器频率	5.0Hz
								8



信易塑料机械股份有限公司
Shini Plastics Technologies, Inc.

1	2		3			4		5		6		7		8		
序号/NO.	符号/Symbol	名称/Name	制造商/Manufacturer	型号/Type	规格/Specification	数量/Number	物料编号/Material number	备注/Remark								
1	Q1	主电源开关/Main power switch	EATON	P1-32/EA/SVB 32A	32A 3P	1	YE10323200000									
2	Q3	断路器/Circuit-breaker	TECO	BM-63C/3040S	40A 3P	1	YE40304-003000									
3	A	励磁释放器/Excitation release	CHINT	MX	24V 50/60Hz	1	YE40024-000000									
4	Q2	断路器/Circuit-breaker	TECO	BM-63C/3006S	6A 3P	1	YE40300603000									
5	K1	交流接触器/Contactor	SIEMENS	3RT6015-1AB01	7A 1NO 24V 50/60Hz	1	YE00601502500									
6	K2	交流接触器/Contactor	SIEMENS	3RT6028-1AC20	38A 24V 50/60Hz	1	YE00602802600									
7	K4	中间继电器/Middle relay	HONEYWELL	GR-2C-AC24V	24V 50/60Hz	1	YE03022400300									
8	F1	热过载继电器/Overload relay	SIEMENS	3RU6116-1AB0	1.1-1.6A 690V 50/60Hz	1	YE01160110000									
9	FU1	熔断器底座/Fuse base	CHINT	RT28-32	2P	1	YE41032200000									
10		熔断器芯/Fuse core	CHINT	10x38 500V	1A	2	YE46001000100									
11	FU2	熔断器/Fuse	YINDA	FS-10	6x30mm 3A 250V	1	YE41001000000/YE46630500200									
12	T	变压器/Transformer	BAIYUN	--	IN=400V OUT=24V 80VA	1	YE70040005900									
13	PCB	干燥机线路板/PCB/控制盒SSMD(SMD-40P-C-02)材質BS+PC(30%)		TS-02(24VAC)(含通讯)	24V 50/60Hz	1	YE80000101200/YR4040400200000									
14		翅罩(圖號SIC-015)				1	YR90441300000									
15		面板HA105.5x84.5MM(2016版)特性要求>65N/顯示屏		壓板SBD-80U-A-43(88.53±0.3x1.0)版		1	YR01055066000/YR9000000003300									
16	S1	温度保护器/Temperature protector	EGO	--	115-320 °C	1	BH90115000150									
17	S2	热电偶/Thermocouple	SHINI	K TYPE	--	1	----	(1)								
18	H1	警报灯/Alarm light	SHINI	LED-3051	24V 50/60Hz	1	YE83305100900									
19	X1	端子排/Terminal	HOLLEYWELL	--	6mm ²	3	YE60000603200									
20					6mm ² PE	1	YE60000603500									
21					4.0mm ²	3	YE60000403200									
22					4.0mm ² PE	1	YE60000403500									
23					2.5mm ²	2	YE60002503200									
24	M1	风机/Blower	--	--	0.55kW	1	----	(1)								
25	EH1	电热器/Heater	SHINI	--	18kW	1	----	(1)								
版本Ver.B 注: (1)表示非电控箱内材料																
			制图	版号	A	标题		HA-4.00	图号		HA-30-700-CE-400V-A-15				比例	第 15 张
			设计	核		电气元件明细表一									标准	共 20 张
			校对	准				信易塑料机械股份有限公司 Shini Plastics Technologies, Inc.							机器电压	400V
标记			更改前	更改后	更改人	日期	审核	日期	20170908			机器频率		50Hz		
1	2		3			4		5		6		7		8		

1	2	3	4	5	6	7	8	
序号/NO.	符号/Symbol	名称/Name	制造商/Manufacturer	型号/Type	规格/Specification	数量/Number	物料编号/Material number	备注/Remark
26	S3	通信接口板IS-485(雙Dsub-9pin接頭)	--	--	--	1	YE90048501200	
27		外觀IS485(SAU-700G-A-19)0版	--	--	--	1	YR40048500000	
28		終端固定件E/GX系列(霍尼韦尔)			PCS	5	YE600000003900	A
								A
								B
								B
								C
								C
								D
								D
版本Ver.B								
注: (1)表示非电控箱内材料			制图	版号	标题	图号	比例	第 16 张
			设计	核 准	HA-4.00	HA-30-700-CE-4.00V-A-16	标准	共 20 张
			校对	日期	电气元件明细表二		机器电压	4.00V
			审核	20170908			机器频率	5.0Hz
标记	更改前	更改后	更改人	日期				
1	2	3	4	5	6	7	8	

1	2		3			4	5	6	7	8
序号/NO.	符号/Symbol	名称/Name	制造商/Manufacturer	型号/Type	规格/Specification	数量/Number	物料编号/Material number	备注/Remark		
1	Q1	主电源开关/Main power switch	EATON	P1-32/EA/SVB 32A	32A 3P	1	YE10323200000			
2	Q3	断路器/Circuit-breaker	TECO	BM-63C/3040S	40A 3P	1	YE40304-003000			
3		励磁释放器/Excitation release	CHINT	MX	24V 50/60Hz	1	YE40024-000000	A		
4	Q2	断路器/Circuit-breaker	TECO	BM-63C/3006S	6A 3P	1	YE40300603000			
5	K1	交流接触器/Contactor	SIEMENS	3RT6015-1AB01	7A 1NO 24V 50/60Hz	1	YE00601502500			
6	K2	交流接触器/Contactor	SIEMENS	3RT6028-1AC20	38A 24V 50/60Hz	1	YE00602802600			
7	K4	中间继电器/Middle relay	HONEYWELL	GR-2C-AC24V	24V 50/60Hz	1	YE030224-00300			
8	F1	热过载继电器/Overload relay	SIEMENS	3RU6116-1AB0	1.1-1.6A 690V 50/60Hz	1	YE01160110000			
9	FU1	熔断器底座/Fuse base	CHINT	RT28-32	2P	1	YE41032200000			
10		熔断器芯/Fuse core	CHINT	10x38 500V	1A	2	YE46001000100			
11	FU2	熔断器/Fuse	YINDA	FS-10	6x30mm 3A 250V	1	YE41001000000/YE46630500200	B		
12	T	变压器/Transformer	BAIYUN	--	IN=400V OUT=24V 80VA	1	YE7004-0005900			
13	PCB	干燥机线路板/PCB/控制盒SSMD(SBD-40I-C-02)材質ABS+PC(30%)		TS-021(24VAC)(含通讯)	24V 50/60Hz	1	YE80000101200/YR4040400200000			
14		翅罩(圖號SIC-015)				1	YR90441300000			
15		面板HA105.5x84.5MM2016耐熱性要求>65N/顯示屏		型號SBD-80U-A-43(88.53±0.3x1.0)版		1	YR01055066000/YR900000003500			
16	S1	温度保护器/Temperature protector	EGO	--	115-320 °C	1	BH90115000150			
17	S2	热电偶/Thermocouple	SHINI	K TYPE	--	1	----	(1)		
18	H1	警报灯/Alarm light	SHINI	LED-3051	24V 50/60Hz	1	YE83305100900			
19	X1	端子排/Terminal	----	--	6mm ²	3	YE60000603200	C		
20					6mm ² PE	1	YE60000603500			
21					4.0mm ²	3	YE60000403200			
22					4.0mm ² PE	1	YE60000403500			
23					2.5mm ²	2	YE60002503200			
24	M1	风机/Blower	--	--	0.55kW	1	----	(1)		
25	EH1	电热器/Heater	SHINI	--	18kW	1	----	(1)		
版本Ver.B 注: (1)表示非电控箱内材料										
			制图		版号		图号		比例	
			设计		核 准		HA-600		标准	
			校对		日期		HA-30-700-CE-400V-A-17		CE	
			审核		日期		电气元件明细表一		机器电压	
			更改后		更改人		SHINI		4.00V	
			更改前		日期		SHINI Plastics Technologies, Inc.		5.0Hz	
1	2		3			4	5	6	7	8
D						A	HA-600	HA-30-700-CE-400V-A-17	第 17 张	共 20 张
						核 准	日期	SHINI	机器电压	4.00V
						更改后	更改人	SHINI	机器频率	5.0Hz

1	2		3	4	5	6	7	8
序号/NO.	符号/Symbol	名称/Name	制造商/Manufacturer	型号/Type	规格/Specification	数量/Number	物料编号/Material number	备注/Remark
26	S3	通信接口板IS-485 (雙Dsub-9pin接頭)	--	--	--	1	YE90048501200	
27		外觀IS485 (SAL-700G-A-19) 0版	--	--	--	1	YR40048500000	
28		終端固定件B/0版系列 (覆尼拿尔)			PCS	5	YE600000003900	A
A								
B								
C								
D								
版本 Ver.B 注: (1) 表示非电控箱内材料								
制图			版号	A	标题	图号	比例	第 18 张
设计			核准		HA-600	HA-30-700-CE-400V-A-18	标准	共 20 张
校对			日期	20170908	电气元件明细表二		机器电压	400V
审核			更改后	更改人	日期	日期	机器频率	50Hz
标记	更改前	更改后	更改人	日期	日期	日期	机器频率	50Hz
					SHINI	信易塑料机械股份有限公司	Shini Plastics Technologies, Inc.	

1	2	3	4	5	6	7	8
序号/NO.	符号/Symbol	名称/Name	制造商/Manufacturer	型号/Type	规格/Specification	数量/Number	物料编号/Material number
1	Q1	主电源开关/Main power switch	EATON	P3-63/EA/SVB 63A	63A 3P 690V 50/60Hz	1	YE10636300000
2	Q3	断路器/Circuit-breaker	TECO	BM-63C/3050S	50A 3P	1	YE40305003000
3		励磁脱扣器/Excitation release	CHINT	MX	24V 50/60Hz	1	YE40024000000
4	Q2	断路器/Circuit-breaker	TECO	BM-63C/3006S	6A 3P	1	YE40300603000
5	K1	交流接触器/Contactor	SIEMENS	3RT6015-TAB01	7A 1NO 24V 50/60Hz	1	YE00601502500
6	K2 K3	交流接触器/Contactor	SIEMENS	3RT6027-1AC20	32A 24V 50/60Hz	2	YE00602702600
7	K4	中间继电器/Middle relay	HONEYWELL	GR-2C-AC24V	24V 50/60Hz	1	YE03022400300
8	F1	热过载继电器/Overload relay	SIEMENS	3RU6116-1CB0	18-2.5A 690V 50/60Hz	1	YE01160180000
9	FU1	熔断器底座/Fuse base	CHINT	RT28-32	2P	1	YE41032200000
10		熔断器芯/Fuse core	CHINT	10x38 500V	1A	2	YE46001000100
11	FU2	熔断器/Fuse	YINDA	FS-10	6x30mm 5A 250V	1	YE41001000000/YE46630500100
12	T	变压器/Transformer	BAIYUN	--	IN=400V OUT=24V 120VA	1	YE70402400700
13	PCB	干燥机线路板/PCB/控制盒SSMD(SBD-40I-C-02)材質BS+PC(30%)		TS-021(24VAC)(含通讯)	24V 50/60Hz	1	YE80000101200/YR4040400200000
14		翅罩(圖號SC-015)				1	YR90441300000
15		面板HA105.5x84.5MM(2016版)耐性要求>65N/顯示屏		SBD-80U-A-43(88.53±0.3x1.0)版		1	YR01055066000/YR9000000003500
16	S1	温度保护器/Temperature protector	EGO	--	115-320 °C	1	BH90115000150
17	S2	热电偶/Thermocouple	SHINI	K TYPE	--	1	----
18	H1	警报灯/Alarm light	SHINI	LED-3051	24V 50/60Hz	1	YE83305100900
19	X1	端子排/Terminal	HOLLEYWELL	--	6mm ²	6	YE60000603200
20					6mm ² PE	2	YE60000603500
21					4.0mm ²	3	YE60000403200
22					4.0mm ² PE	1	YE60000403500
23					2.5mm ²	2	YE60002503200
24	M1	风机/Blower	--	--	1.1kW	1	----
25	EH1EH2	电热器/Heater	SHINI	--	12kW	2	----

版本 Ver.B		注: (1) 表示非电控箱内材料	
图号	HA-700	比例	第 19 张
标题	HA-700	标准	共 20 张
电气元件明细表一		CE	4.00V
SHINI 信易塑料机械股份有限公司		机器频率	5.0Hz
Shini Plastics Technologies, Inc.			

1	2		3	4	5	6	7	8
序号/NO.	符号/Symbol	名称/Name	制造商/Manufacturer	型号/Type	规格/Specification	数量/Number	物料编号/Material number	备注/Remark
26	S3	通信接口板RS-485 (雙Dsub-9pin接頭)	--	--	--	1	YE90048501200	
27		外觀RS485 (SAL-700G-A-19) 版	--	--	--	1	YR40048500000	
28		終端固定件B/BA系列 (霍尼韦尔)			PCS	5	YE600000003900	A
A								
B								
C								
D								
版本 Ver.B 注: (1) 表示非电控箱内材料								
制图			版号	A	标题	HA-700	图号	HA-30-700-CE-4.00V-A-20
设计			核准		电气元件明细表二		比例	CE
校对			日期	20170908			标准	CE
审核			日期		信易塑料机械股份有限公司 Shini Plastics Technologies, Inc.		机器电压	4.00V
更改前			更改后	更改人	日期		机器频率	5.0Hz
1	2	3	4	5	6	7	8	8