

版本 Ver.F

D						制图	版号	F	标题	STM-1220PW-D	图号	STM-1220PW-D-CE-400V-F-1	比例	第 1 张
						设计	核		主电路图			标准	CE	共 10 张
						校对	准		 信易電熱機械股份有限公司 Shini Plastics Technologies, Inc.	机器电压	3φ400V			
	标记	更改前	更改后	更改人	日期	审核	日期	2024.05.15		机器频率	50Hz			

1 2 3 4 5 6 7 8

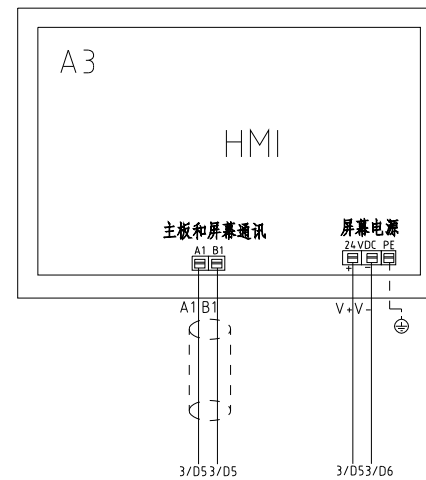
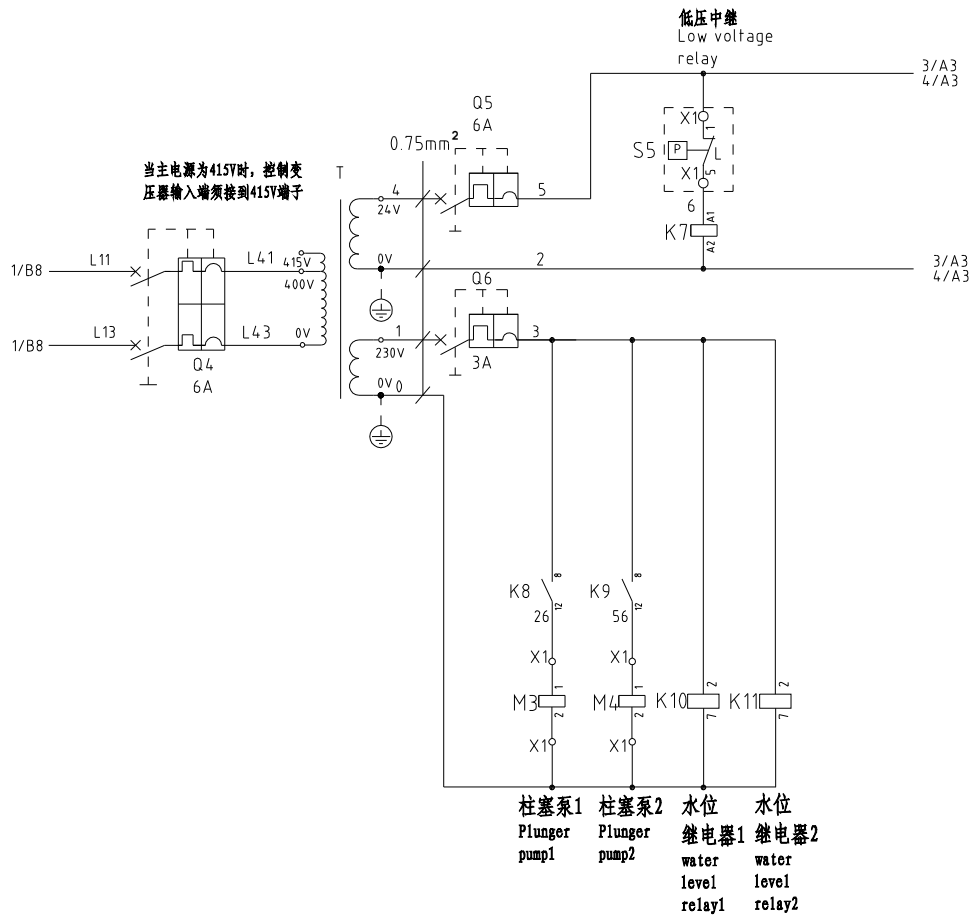

屏幕接线方式

版本 Ver.F

					制图	版号	F	标题	STM-1220PW-D	图号	STM-1220PW-D-CE-400V-F-2	比例	第 2 张
					设计	核准		控制电路一				标准	CE 共 10 张
					校对			信易電熱機械股份有限公司 Shini Plastics Technologies, Inc.				机器电压	3φ400V
标记	更改前	更改后	更改人	日期	审核	日期	2024.05.15						机器频率

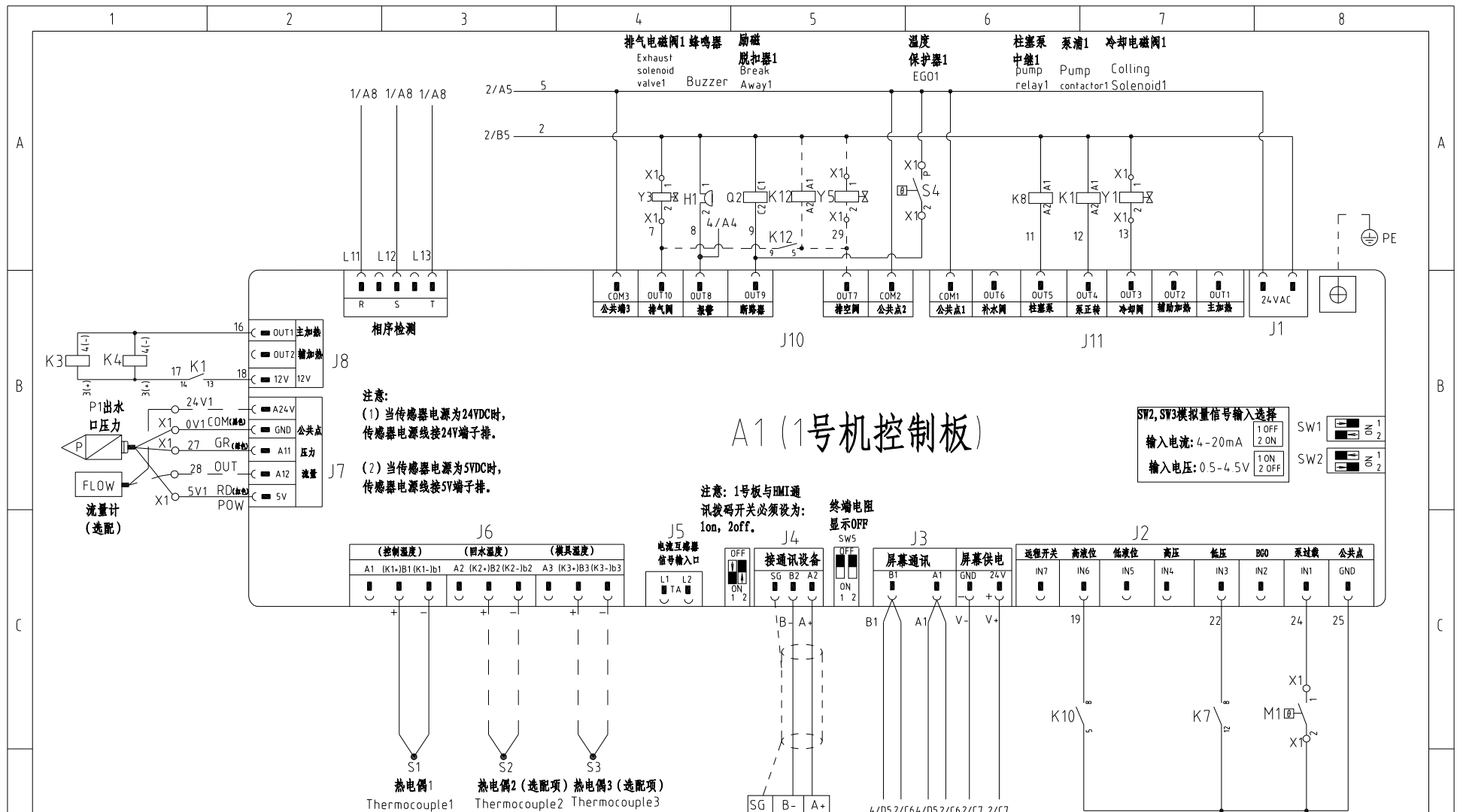

A1 (1号机控制板)

注意:
 (1) 当传感器电源为24VDC时, 传感器电源线接24V端子。
 (2) 当传感器电源为5VDC时, 传感器电源线接5V端子。

注意: 1号板与BMI通讯拨码开关必须设为: 1on, 2off.

SW2, SW3模拟量信号输入选择

1 OFF	2 ON	SW1	1	2
1 ON	2 OFF	SW2	1	2

输入电流: 4-20mA
 输入电压: 0.5-4.5V

注: M1为水泵电机1过热保护输出接点。

版本 Ver.F

		制图	版号	F	标题	STM-1220PW-D	图号	STM-1220PW-D-CE-400V-F-3	比例	第 3 张
		设计	核准		控制电路图二				标准	CE 共 10 张
		校对	日期	2024.05.15	信易電熱機械股份有限公司 Shini Plastics Technologies, Inc.				机器电压	3φ400V
标记	更改前	更改后	更改人	日期			机器频率	50Hz		

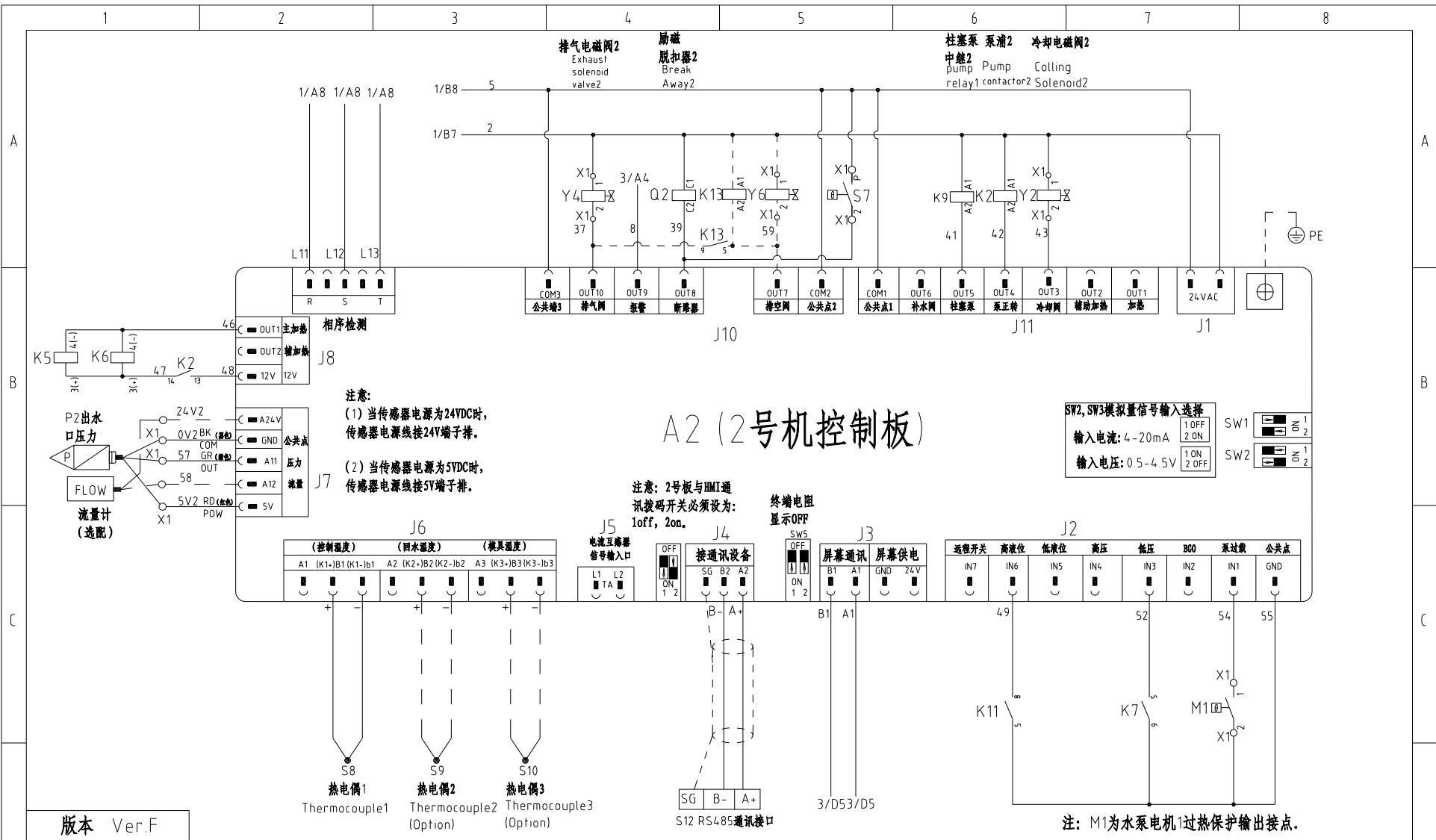

A2 (2号机控制板)

注意:
 (1) 当传感器电源为24VDC时, 传感器电源线接24V端子排。
 (2) 当传感器电源为5VDC时, 传感器电源线接5V端子排。

注意: 2号板与HMI通讯拨码开关必须设为: 1off, 2on.

SW2, SW3模拟量信号输入选择
 输入电流: 4-20mA
 输入电压: 0.5-4.5V

注: M1为水泵电机1过热保护输出接点。

版本 Ver.F

制图		版号	F	标题	STM-1220PW-D	图号	STM-1220PW-D-CE-400V-F-4	比例	第 4 张
设计		核准		控制电路图三				标准	CE 共 10 张
校对		日期	2024.05.15	 信易电热机械股份有限公司 Shini Plastics Technologies, Inc.	机器电压	3φ400V			
标记	更改前	更改后	更改人		日期	机器频率	50Hz		

信易辅机RS-485通讯接线示意图

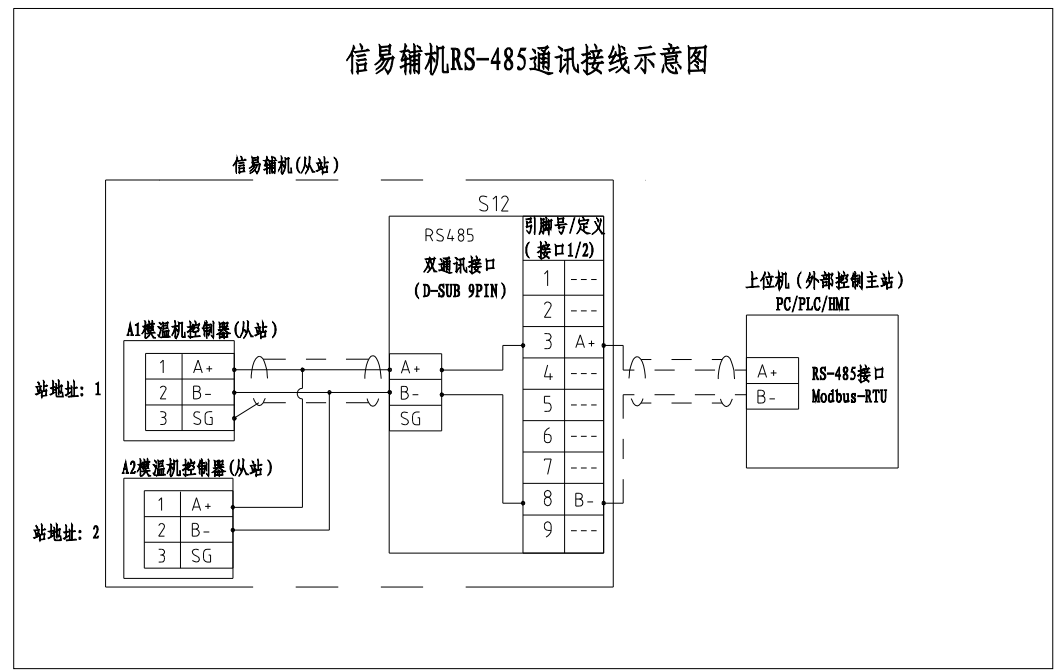

信易RS-485接口定义

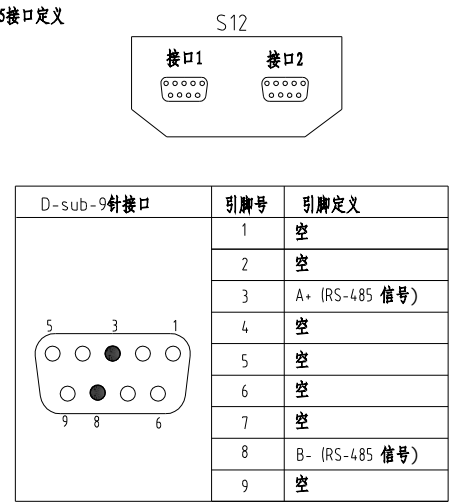

- 注: 1. 通讯接口: RS-485 (两线式)
 2. 通讯协议: Modbus-RTU
 3. 机器配备D-sub9母接头, 接口1和接口2内部并联, 功能相同, 不分主次;

版本 Ver.F

制图	版号	F	标题	STM-1220PW-D
设计	核准		图号	STM-1220PW-D-CE-400V-F-5
校对	日期	2024.05.15	比例	第 5 张
标记	更改前	更改后	更改人	日期

信易电热机械股份有限公司 Shini Plastics Technologies, Inc.	标准	CE	共 10 张
	机器电压	3ø400V	
	机器频率	50Hz	

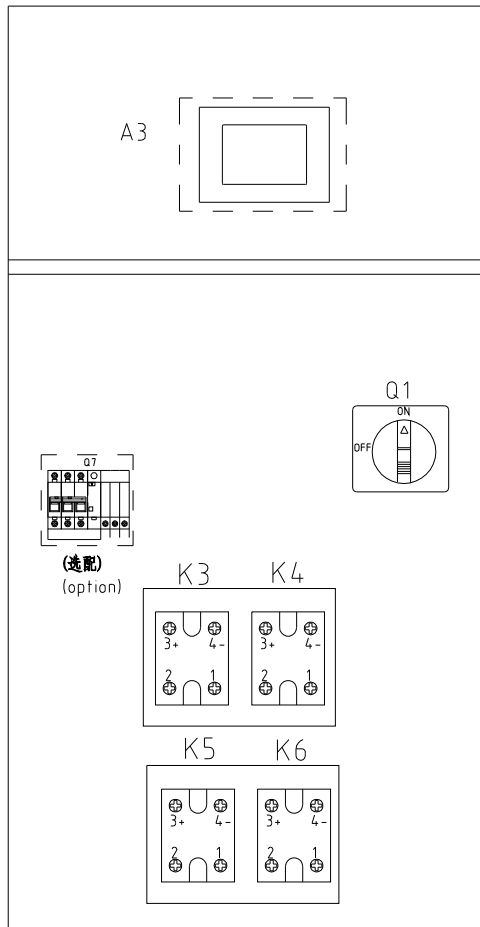

电控外箱

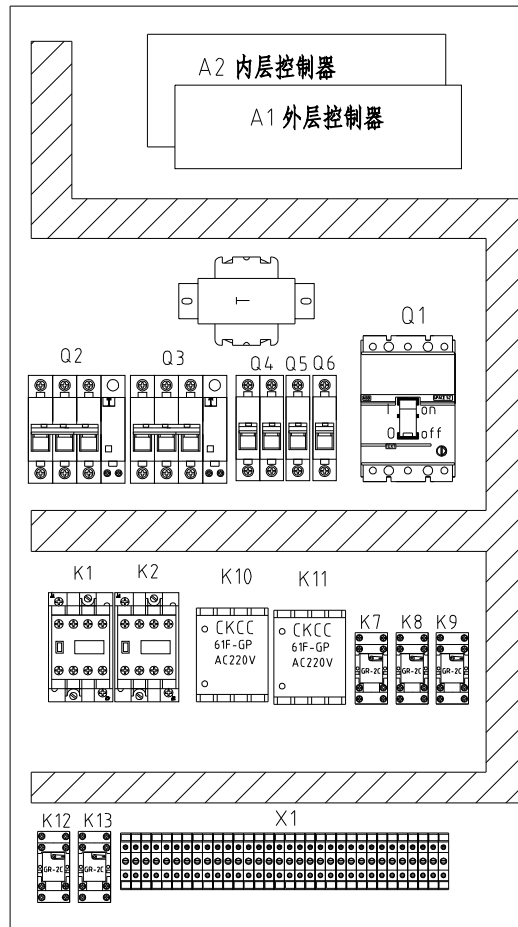

控制箱底板

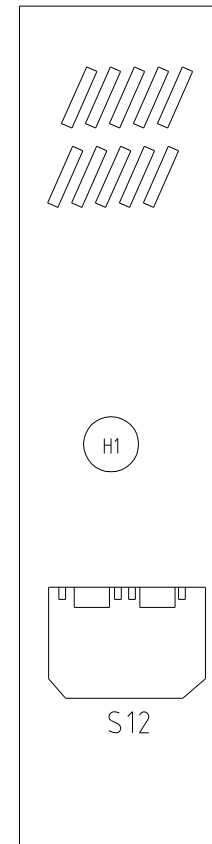

控制箱侧面

版本 Ver.F				
标记	更改前	更改后	更改人	日期

制图	版号	F
设计	核	
校对	准	
审核	日期	2024.05.15

标题	STM-1220PW-D 电气元件布置图
图号	STM-1220PW-D-CE-400V-F-6



信易電熱機械股份有限公司
Shini Plastics Technologies, Inc.

比例	第 6 张
标准 CE	共 10 张
机器电压	3φ400V
机器频率	50Hz

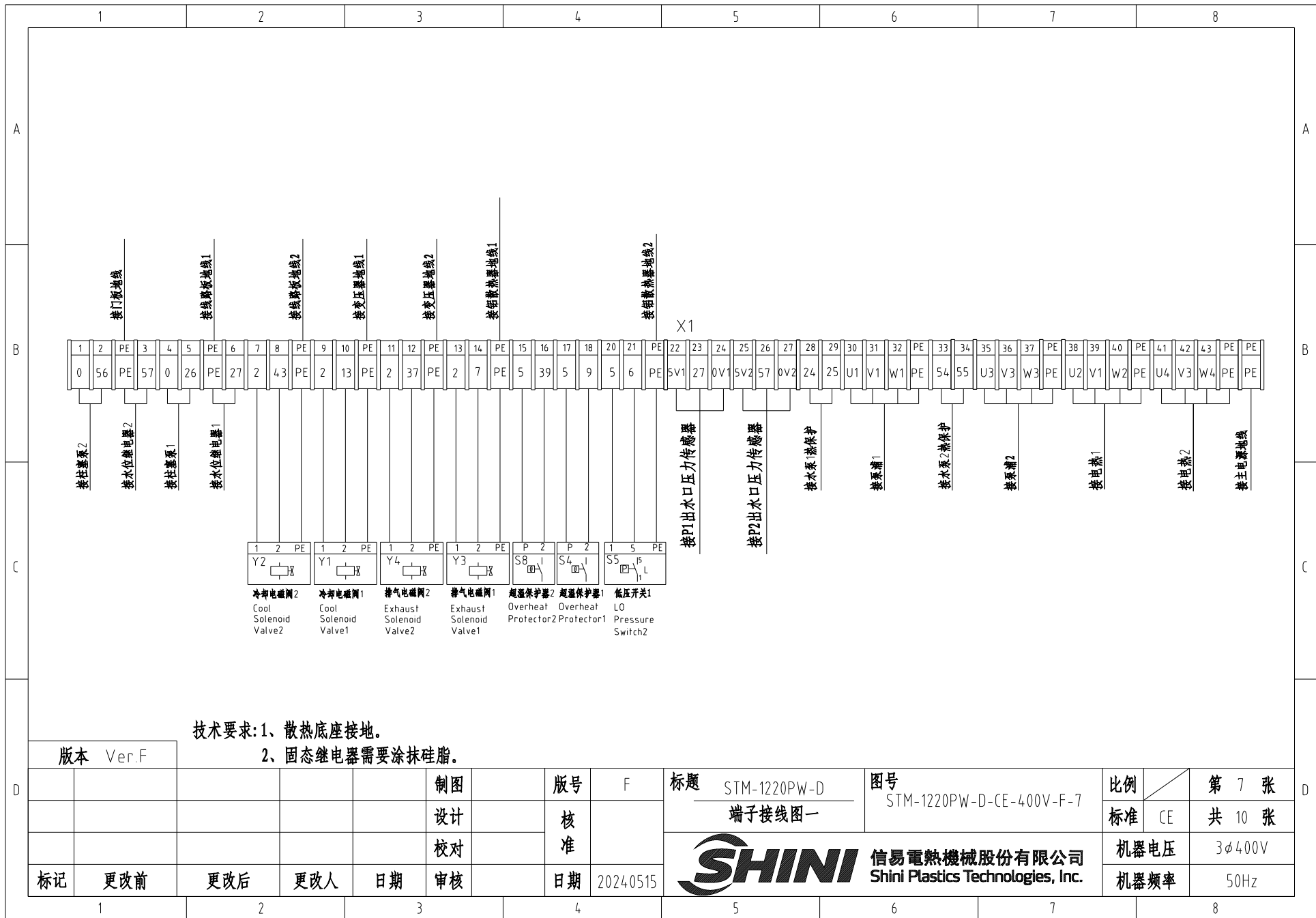

版本	Ver.F
更改前	更改后
更改人	日期

制图	版号	F	标题	STM-1220PW-D	图号	STM-1220PW-D-CE-400V-F-7	比例	第 7 张
设计	核准		端子接线图一				标准	CE 共 10 张
校对	日期	2024.05.15					机器电压	3φ400V
审核							机器频率	50Hz



信易電熱機械股份有限公司
Shini Plastics Technologies, Inc.

注意:

- (1) 当传感器电源为24VDC时, 传感器电源线接24V端子排。
- (2) 当传感器电源为5VDC时, 传感器电源线接5V端子排。

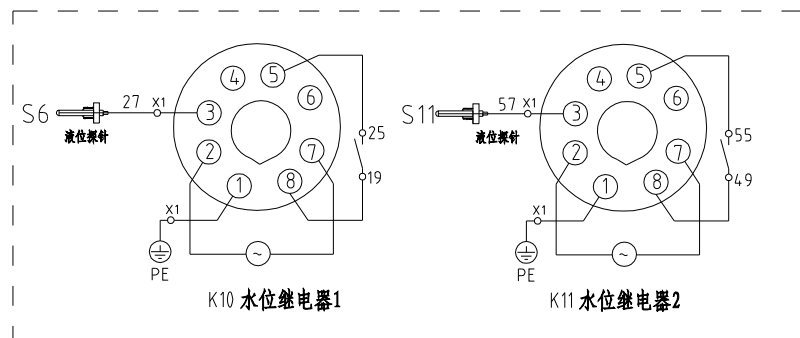
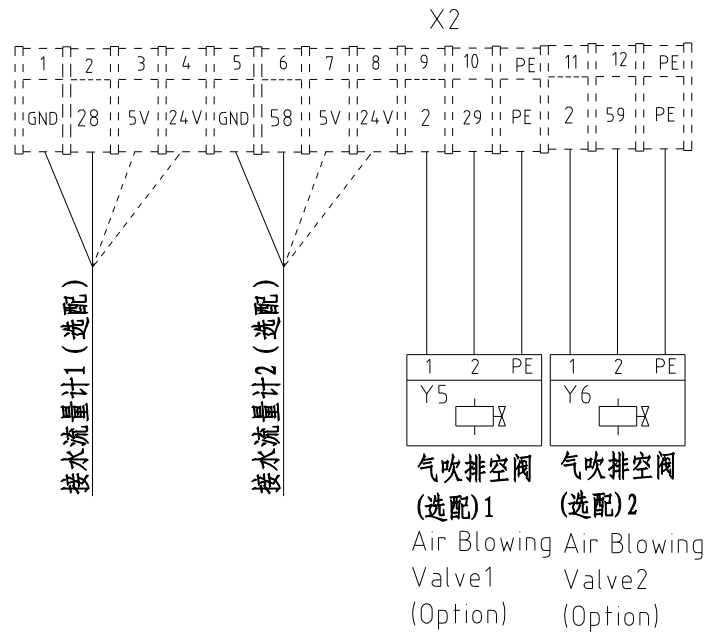

版本 Ver.F

					制图	版号	F	标题	STM-1220PW-D	图号	STM-1220PW-D-CE-400V-F-8	比例	第 8 张
					设计	核		端子接线图二		标准	CE	共 10 张	
					校对	准		信易電熱機械股份有限公司 Shini Plastics Technologies, Inc.	机器电压	3φ400V			
标记	更改前	更改后	更改人	日期	审核	日期	2024.05.15		机器频率	50Hz			

1

2

3

4

5

6

7

8

1		2		3		4		5		6		7		8	
序号/NO	符号/Symbol	名称/Name		制造商/Manufacturer		型号/Type		规格/Specification		单位/unit	数量/Number	物料编号/Material number		备注/Remark	
1	Q1	塑殼斷路器FBB0100EB3063 3P 63A(TECO)		TECO		FBB0100EB3063		63A		PCS	1	YE40100300200			
2		外部操作把手1A-CS1-C-D1(B0100EB)450mm(TECO)		TECO		1A-CS1-C-D1		B0100EB		PCS	1	YE90111100100			
3	Q2 Q3	斷路器BM-63C/3032S 32A 3P(TECO)		TECO		BM-63C/3032S		32A		PCS	2	YE40303203000			
4		勵磁脫扣器MX(24VAC)		TECO		MX		24V		PCS	2	YE40024000000			
5	Q4	斷路器BM-63C/2006S 6A 2P(TECO)		TECO		BM-63C/2006S 2P		6A		PCS	1	YE40200600000			
6	Q5	斷路器BM-63C/1006S 6A 1P (TECO)		TECO		BM-63C/1006S 1P		6A		PCS	1	YE40100600100			
7	Q6	斷路器BM-63C/1003S 3A 1P (TECO)		TECO		BM-63C/1003S 1P		3A		PCS	1	YE40100203000			
8	Q7	漏電斷路器BR-63C/30/6330 (3P)63A(TECO)		TECO		BR-63C/6330 (3P)		63A		PCS	1	YE40633003100		(3)	
9	K1 K2	交流接觸器3RT6023-1AC20-24VAC		SIEMENS		3RT6023-1AC20		24V 50/60Hz		PCS	2	YE00602301100			
10	K3 K4 K5 K6	固態繼電器KSR-40DA-H 40A/480VAC/4-32VDC(FOTEK)		FOTEK		KSR-40DA-H		40A/480VAC/4-32VDC		PCS	4	YE03404003200			
11	K7 K8 K9	中間繼電器GR-2C-AC24V配座PGR-2C-E(Honeywell)		WEIDEMILE		GR-2C-AC24V		24VAC 50/60HZ		PCS	3	YE03022400300			
12	K10 K11	水位繼電器CKCC61F-GP/AC220V		JINDONG		C61F-GP		230VAC 50HZ		PCS	2	YE02612200000			
13	K12 K13	緊湊型中間繼電器/Middle relay		HONEYWELL		CR-2C-AC24V		24VAC 50/60HZ		PCS	2	YE00224200100		(4)	
14	T	互感變壓器400V/415V OUT=24V 230VA/230V 800mA		JIUXIN		IN=400V/415V OUT=24V/230V		230VA/800mA		PCS	1	YE70040004100			
15	A1	模溫機控制器STM-D-PW (4.3寸) SF518502A.02邦普		PUNP		STM-D-PW (4.3寸)		24VAC/DC 50/60Hz		ST	1	YE81043001400			
16	S12	通信接口板RS-485(雙Dsub-9pin接頭)		YUYUN		TODSUB_V23		双DSUB-9PIN接頭		PCS	1	YE90048501200			
17		外殼RS485(SAL-700G-A-19)0版		BINCHENG		----		----		PCS	1	YR40048500000			
18	X1	彈簧接線端子SK2.5(霍尼韋爾)		HONEYWELL		SK2.5		2.5mm ²		PCS	37	YE60002503200			
19		接地端子GK2.5PE(霍尼韋爾)		HONEYWELL		GK2.5PE		2.5mm ² PE		PCS	9	YE60002503400			
20		彈簧接線端子SK4(霍尼韋爾)		HONEYWELL		SK4		4mm ²		PCS	6	YE60000403200			
21		接地端子GK5PE(霍尼韋爾)		HONEYWELL		GK5PE		5mm ² PE		PCS	2	YE60000403500			
22		接地端子GK16PE(霍尼韋爾)		HONEYWELL		GK16 PE		---		PCS	1	YE60001603500			
23		終端固定件E/GK系列		HONEYWELL		---		---		PCS	6	YE60000003900			
24		彈簧接線端子SK2.5(霍尼韋爾)		HONEYWELL		SK2.5		2.5mm ²		PCS	4	YE60002503200		(4)	
25		接地端子GK2.5PE(霍尼韋爾)		HONEYWELL		GK2.5PE		2.5mm ² PE		PCS	2	YE60002503400		(4)	
版本 Ver.F		注: (1)表示非電控箱內材料;(2)表示選配回水和出水溫度顯示功能;(3)表示選配漏電保護開關;(4)選配氣吹排空閥;(5)選配流量計。													
				制圖		版號 F		標題 STM-1220PW-D		圖號 STM-1220PW-D-CE-400V-F-9		比例		第 9 張	
				設計		核 准		電氣元件明細表一				標準 CE		共 10 張	
				校對				 信易電熱機械股份有限公司 Shini Plastics Technologies, Inc.				機器電壓		3φ400V	
標記		更改前		更改後		更改人				日期		20240515		機器頻率	
1		2		3		4		5		6		7		8	

1		2		3		4		5		6		7		8		
序号/NO	符号/Symbol	名称/Name			制造商/Manufacturer		型号/Type		规格/Specification		单位/unit	数量/Number	物料编号/Material number		备注/Remark	
26		弹簧接線端子SK2.5(霍尼韋爾)			HONEYWELL		SK2.5		2.5mm ²		PCS	8	YE60002503200		(5)	
27		鋁散熱器SD-40H-ALL-28(A版)(黑色)									PCS	2	YW90120700000			
A	----	S1 S8	热电偶/Thermocouple			SHINI		----		----		PCS	2	----		(1)
	----	S2 S3 S9 S10	热电偶/Thermocouple			SHINI		----		----		PCS	4	----		(1) (2)
	----	S4 S7	超溫保護器/Overheat Protector			----		----		----		PCS	2	----		(1)
	----	S5	低壓開關/LO pressure switch			----		----		----		PCS	1	----		(1)
	----	S6 S11	水位探針/Water level probe			----		----		----		PCS	2	----		(1)
	----	Y1 Y2 Y3 Y4	電磁閥/Solenoid Valve			----		----		24VAC 50/60Hz		PCS	4	----		(1)
B	----	Y5 Y6	電磁閥/Solenoid Valve			----		----		24VAC 50/60Hz		PCS	2	----		(1) (4)
	----	M1 M2	馬達/Motor			SHINI		----		400V 50/60Hz 1.5kw		PCS	2	----		(1)
	----	M3 M4	柱塞泵/Plunger pump			----		----		220~240V 50Hz 53W		PCS	2	----		(1)
	----	EH1 EH2	電熱/Heater			SHINI		----		400V 50/60Hz 12kW		PCS	2	----		(1)
	----	F	流量計/Flowmeter			----		----		----		PCS	2	----		(1)(5)
	----	P	壓力計/Manometer			----		----		----		PCS	2	----		(1)
C																
版本 Ver.F		注: (1)表示非电控箱内材料;(2)表示选配回水和出水温度显示功能;(3)表示选配漏电保护开关;(4)选配气吹排空阀;(5)选配流量计。														
D					制图		版号 F		标题 STM-1220PW-D		图号 STM-1220PW-D-CE-400V-F-10		比例		第 10 张	
					设计		核 准		电器元件明细表二				标准 CE		共 10 张	
					校对				 信易電熱機械股份有限公司 Shini Plastics Technologies, Inc.		机器电压		3ø400V			
	标记		更改前		更改后		更改人				日期		2024.05.15		机器频率	
1		2		3		4		5		6		7		8		