

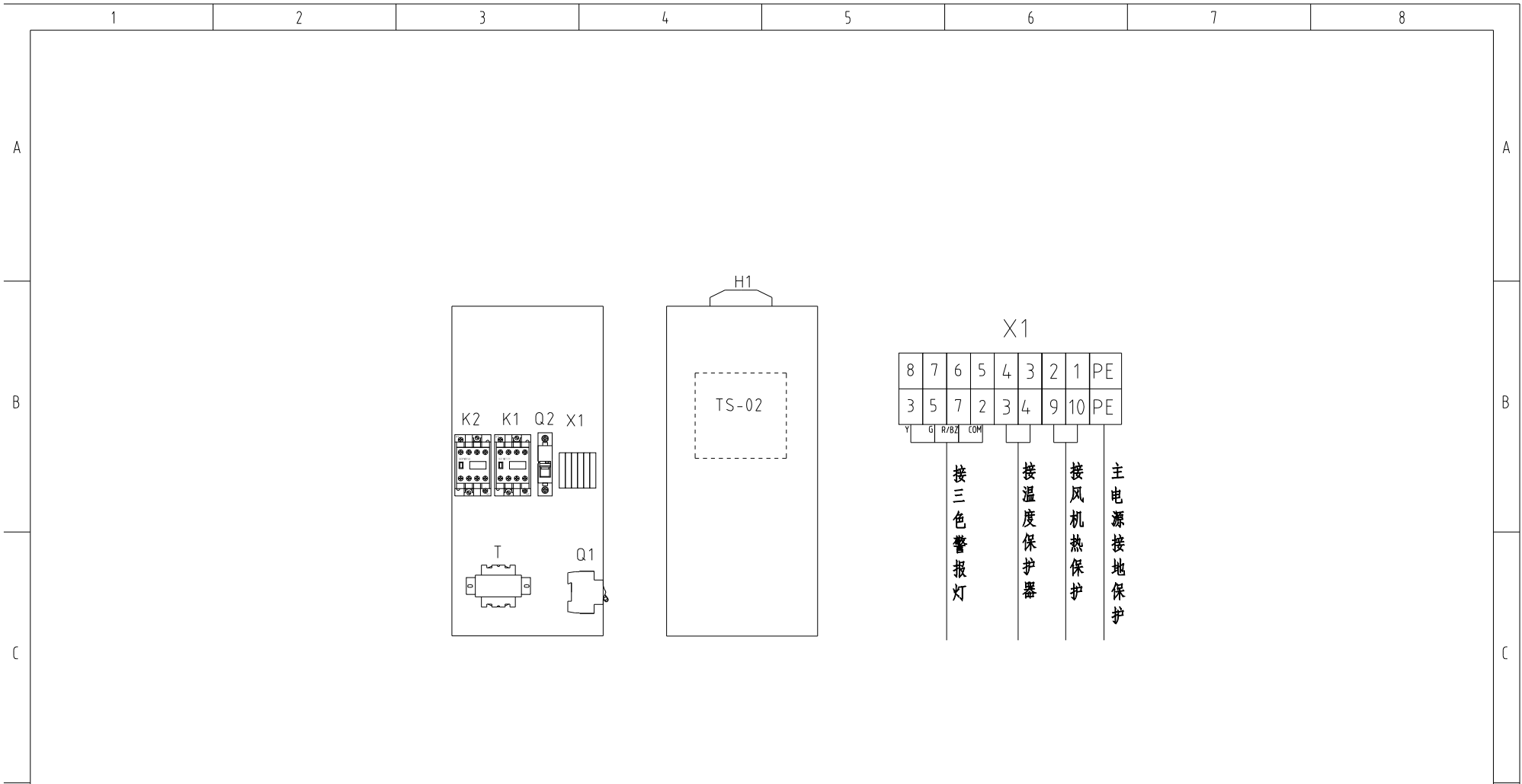

机型版本 Ver.C				制图	版号	B	标题	SEHD-12	图号	SEHD-12-CE-400V-B-1	比例	第 1 张
				设计	核准		主电路图			标准	CE	共 4 张
				校对	日期	20210115	 <b>信易電熱機械股份有限公司</b> <b>Shini Plastics Technologies, Inc.</b>		机器电压	3φ400V		
标记	更改前	更改后	更改人	日期	审核				机器频率	50Hz		





技术要求: 1. 主电源线接断路器Q1, 不经过端子排, 主电源地线接地线端子排。  
 2. 干燥风机及干燥电热直接接交流接触器输出端。

机型版本 Ver.C

D					制图	版号	B	标题	SEHD-12	图号	SEHD-12-CE-400V-B-3	比例	第 3 张 共 4 张
					设计	核准		电气布置及接线图			标准	CE	
					校对			 <b>信易電熱機械股份有限公司</b> <b>Shini Plastics Technologies, Inc.</b>	机器电压		3φ400V		
标记	更改前	更改后	更改人	日期	审核	日期	20210115		机器频率		50Hz		

1	2	3	4	5	6	7	8	
序号/NO.	符号/Symbol	名称/Name	制造商/Manufacturer	型号/Type	规格/Specification	数量/Number	物料编号/Material number	备注/Remark
1	Q1	断路器/Circuit-breaker	TECO	BM-63C/3010S	10A 3P	1	YE40301003000	
2		励磁脱扣器/Excitation break away	----	MX	24V 50/60Hz	1	YE40024000000	
3	Q2	断路器/Circuit-breaker	TECO	BM-63C/1003S	3A 1P	1	YE40100203000	
4	K1	接触器/Contactor	SIEMENS	3RT6015-1AB01	24V 7A 50/60Hz 1NO	1	YE00601502500	
5	K2	接触器/Contactor	SIEMENS	3RT6016-1AB01	24V 9A 50/60Hz	1	YE00601602500	
6	T	变压器/Transformer	JIUXIN	IN=400V/415V OUT=24V	80VA	1	YE70040006500	
7	PCB	干燥机控制器/PCB	YuYun	TS-02(24VAC)(含通讯)	24V 50/60Hz	1	YE80022401200	
8	S1	温度保护器/Overheat protector	EG0	----	115-320 °C	1	BH90115000150	删除
9	S1	温度保护器/Overheat protector	----	----	180°C	1	----	增加(1)
10	S2	热电偶/Thermocouple	SHINI	KTYPE	----	1	----	(1)
11	S3	通信接口板RS-485(双Dsub-9pin接头)	YUYUN	TODSUB__V23	双DSUB-9PIN接头	1	YE90048501200	
12		外壳RS485(SAL-700G-A-19)0版	----	----	----	1	YR40048500000	
13	M1	风机/Blower	LONGFENG	0.1kW	400V 50HZ	1	----	(1)
14	EH1	电热/Heater	SHINI	3kW	400V 50HZ	1	----	(1)
15	X1	弹簧接线端子SK2.5(霍尼韦尔)	Honeywell	SK2.5	2.5mm <sup>2</sup>	2- 8	YE60002503200	更改
16		弹簧接线端子SK2.5(霍尼韦尔)	Honeywell	GK2.5PE	2.5mm <sup>2</sup> PE	1	YE60002503400	
17		终端固定件E/GK系列(霍尼韦尔)	Honeywell	----	GK系列	3	YE60000003900	
18	H1	三色警报灯/Alarm lamp	SHINI	红黄绿色优先顺序+蜂鸣器	24V AC/DC	1	BL90002401520	增加

机型版本 Ver.C		注：(1)表示非电控箱内材料									
		制图		版号		标题		比例		第 4 张	
		设计		核 准		SEHD-12 电气元件明细表一		SEHD-12-CE-400V-B-4		标准 CE 共 4 张	
		校对		日期		 <b>信易電熱機械股份有限公司</b> <b>Shini Plastics Technologies, Inc.</b>		机器电压		3φ400V	
标记		更改前		更改后				更改人		机器频率	
1	2	3	4	5	6	7	8				

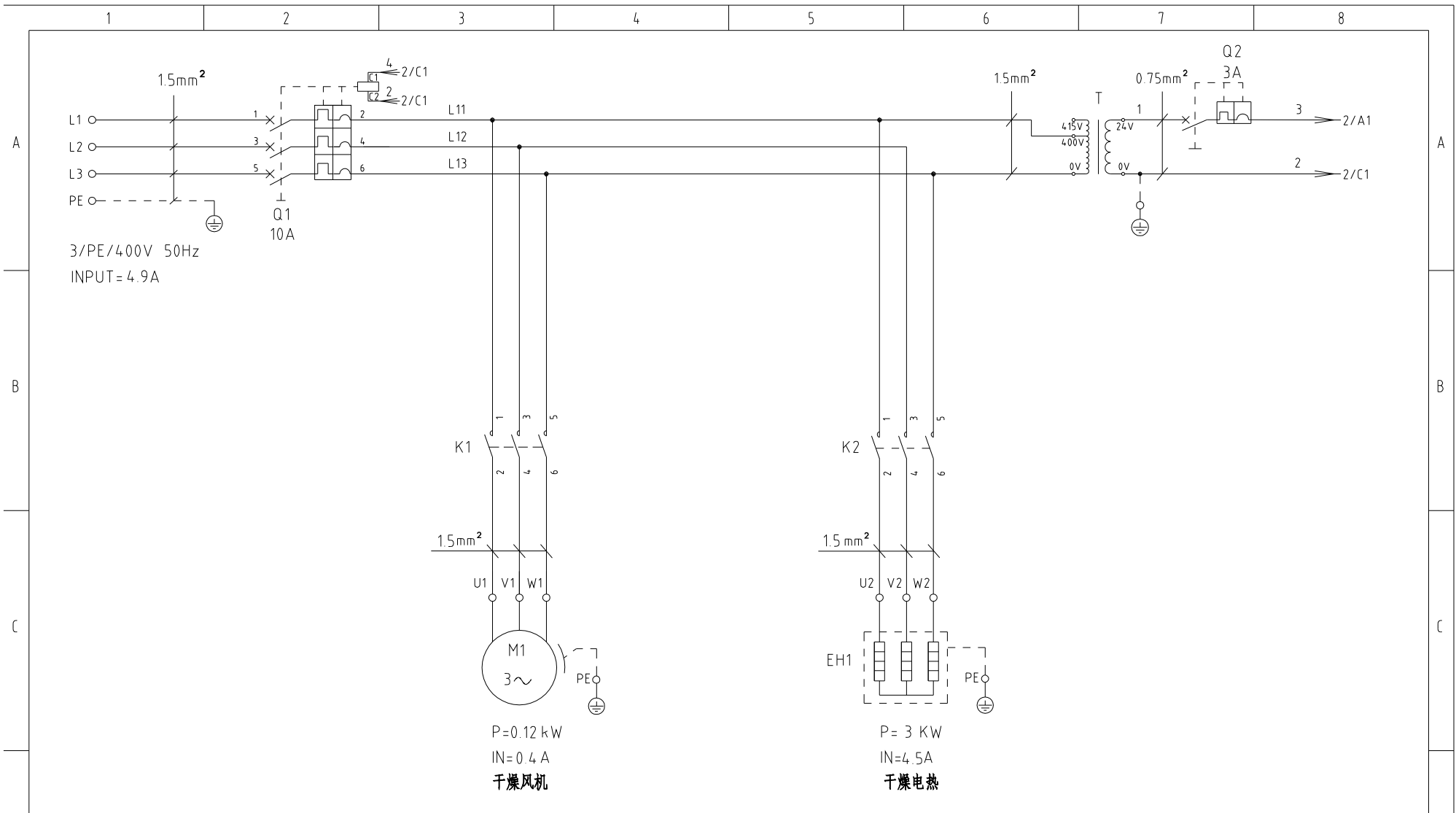

机型版本 Ver.B

D					制图	版号	A	标题	SEHD-25	图号	SEHD-25-CE-400V-A-1	比例	第 1 张
					设计	核准		主电路图				标准	CE
				校对	日期	20210115	 <b>信易电热机械股份有限公司</b> <b>Shini Plastics Technologies, Inc.</b>				机器电压	3φ400V	
标记	更改前	更改后	更改人	日期							日期	20210115	机器频率

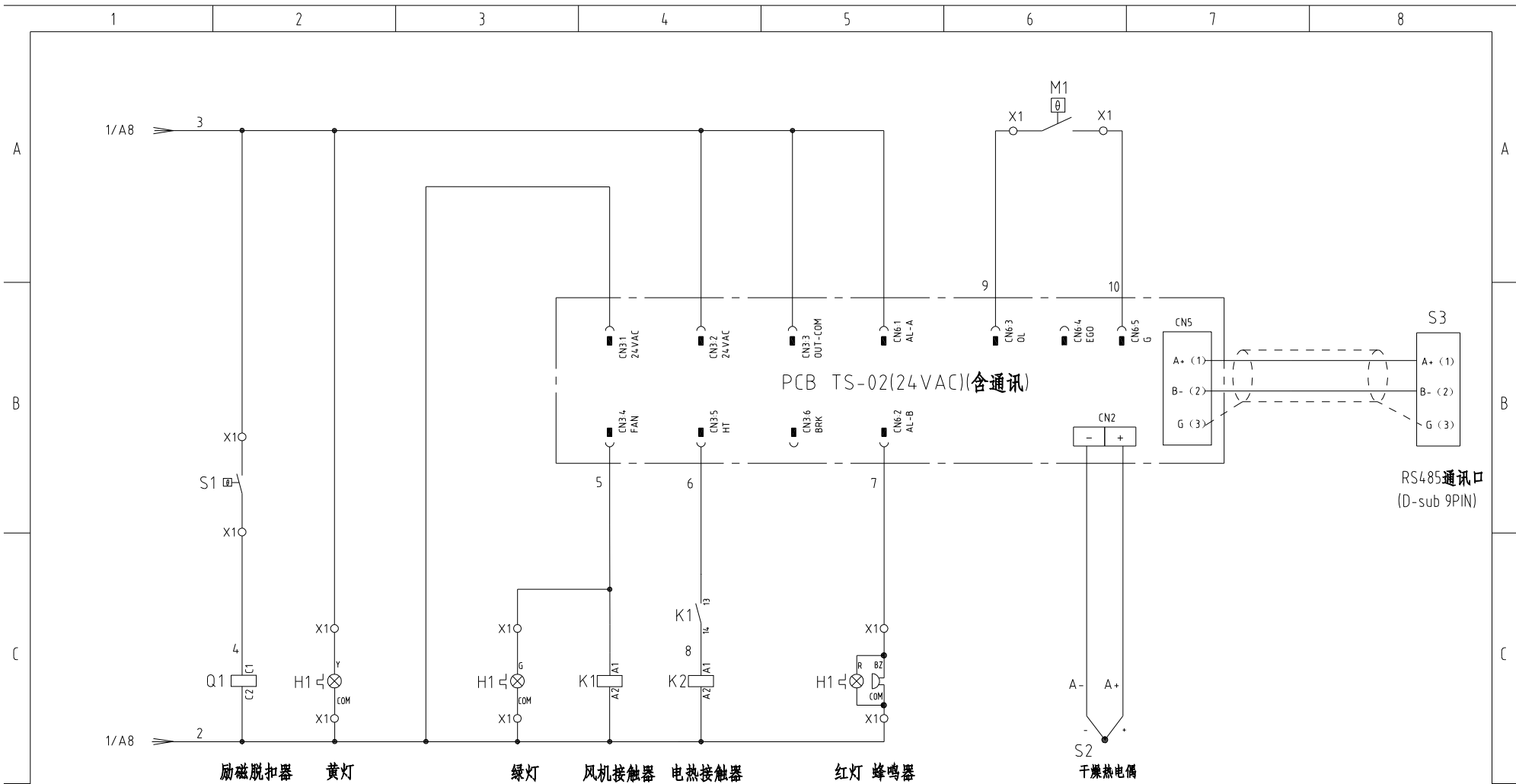

机型版本 Ver.B

注: M1为干燥风机自带过热保护器.

D	制图	版号	A	标题	SEHD-25	图号	SEHD-25-CE-400V-A-2	比例	第 2 张
	设计	核准		电气原理图			标准	CE	共 4 张
	校对	核准					机器电压		3φ400V
标记	更改前	更改后	更改人	日期	审核	日期	20210115	机器频率	50Hz



信易电热机械股份有限公司  
Shini Plastics Technologies, Inc.

A

B

C

A

B

C

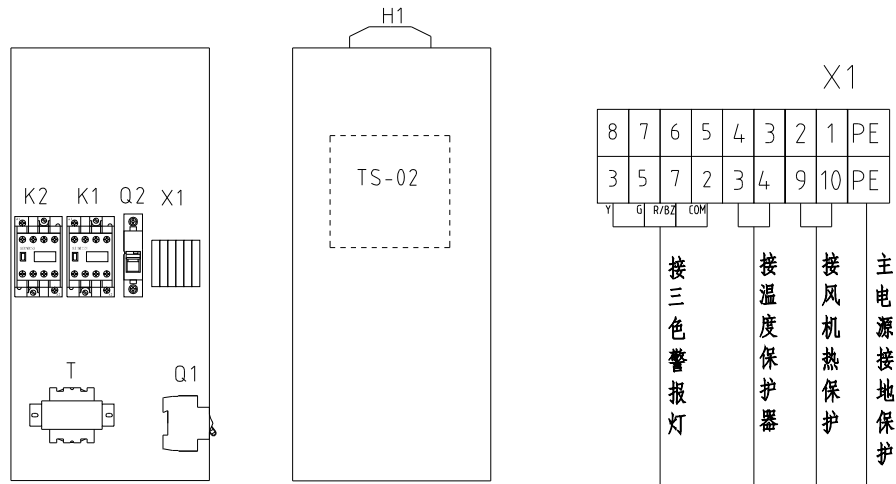

技术要求: 1. 主电源线接断路器Q1, 不经过端子排, 主电源地线接地线端子排。  
2. 干燥风机及干燥电热直接接交流接触器输出端。

机型版本 Ver.B

D					制图	版号	A	标题	SEHD-25	图号	SEHD-25-CE-400V-A-3	比例	第 3 张 共 4 张
					设计	核准		电气布置及接线图		标准	CE		
					校对	日期	20210115	 <b>信易电热机械股份有限公司</b> Shini Plastics Technologies, Inc.		机器电压	3φ400V		
标记	更改前	更改后	更改人	日期	审核		机器频率			50Hz			

1	2	3	4	5	6	7	8	
序号/NO.	符号/Symbol	名称/Name	制造商/Manufacturer	型号/Type	规格/Specification	数量/Number	物料编号/Material number	备注/Remark
1	Q1	断路器/Circuit-breaker	TECO	BM-63C/3010S	10A 3P	1	YE40301003000	
2		励磁脱扣器/Excitation break away	---	MX	24V 50/60Hz	1	YE40024000000	
3	Q2	断路器/Circuit-breaker	TECO	BM-63C/1003S	3A 1P	1	YE40100203000	
4	K1	接触器/Contactor	SIEMENS	3RT6015-1AB01	24V 7A 50/60Hz 1NO	1	YE00601502500	
5	K2	接触器/Contactor	SIEMENS	3RT6016-1AB01	24V 9A 50/60Hz	1	YE00601602500	
6	T	变压器/Transformer	JIUXIN	IN=400V/415V OUT=24V	80VA	1	YE70040006500	
7	PCB	干燥机控制器/PCB	YuYun	TS-02(24VAC)(含通讯)	24V 50/60Hz	1	YE80022401200	
8	S1	温度保护器/Overheat protector	EGO	---	115-320 °C	1	BH90115000150	删除
9	S1	温度保护器/Overheat protector	---	---	180°C	1	---	增加(1)
10	S2	热电偶/Thermocouple	SHINI	KTYPE	---	1	---	(1)
11	S3	通信接口板RS-485(双Dsub-9pin接头)	---	---	---	1	YE90048501200	
12		外壳RS485(SAL-700G-A-19)0版	---	---	---	1	YR40048500000	
13	M1	风机/Blower	---	---	0.12kW 400V 50HZ	1	---	(1)
14	EH1	电热/Heater	SHINI	---	3kW 400V	1	---	(1)
15	X1	弹簧接线端子SK2.5(霍尼韦尔)	Honeywell	SK2.5	2.5mm <sup>2</sup>	2-8	YE60002503200	更改
16		弹簧接线端子SK2.5(霍尼韦尔)	Honeywell	GK2.5PE	2.5mm <sup>2</sup> PE	1	YE60002503400	
17		终端固定件E/GK系列(霍尼韦尔)	Honeywell	---	GK系列	3	YE60000003900	
18	H1	三色警报灯/Alarm lamp	SHINI	红黄绿色优先顺序+蜂鸣器	24V AC/DC	1	BL90002401520	增加

机型版本 Ver.B		注: (1)表示非电控箱内材料									
				制图	版号	A	标题	SEHD-25	图号	比例	第 4 张
				设计	核		电气元件明细表一	SEHD-25-CE-400V-A-4	标准	CE	共 4 张
				校对	准		 <b>信易電熱機械股份有限公司</b> <b>Shini Plastics Technologies, Inc.</b>	机器电压	3φ400V		
标记	更改前	更改后	更改人	日期	审核	日期		20210115	机器频率	50Hz	



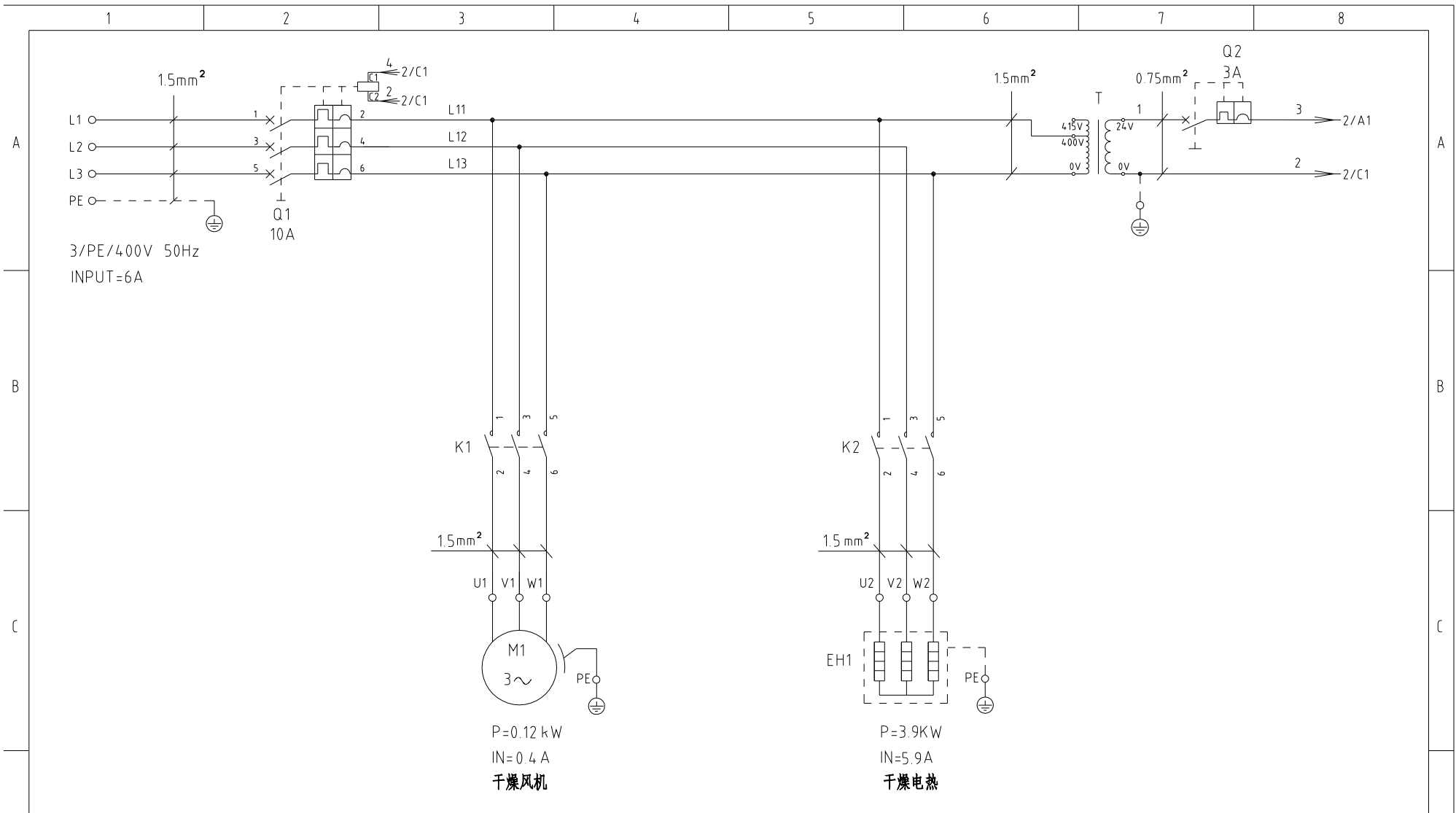

机型版本 Ver.B				制图	版号	A	标题	SEHD-50	图号	SEHD-50-CE-400V-A-1	比例	第 1 张
				设计	核准		主电路图			标准	CE	共 4 张
				校对			 <b>信易電熱機械股份有限公司</b> <b>Shini Plastics Technologies, Inc.</b>	机器电压	3φ400V			
标记	更改前	更改后	更改人	日期	审核	日期		20210115	机器频率	50Hz		

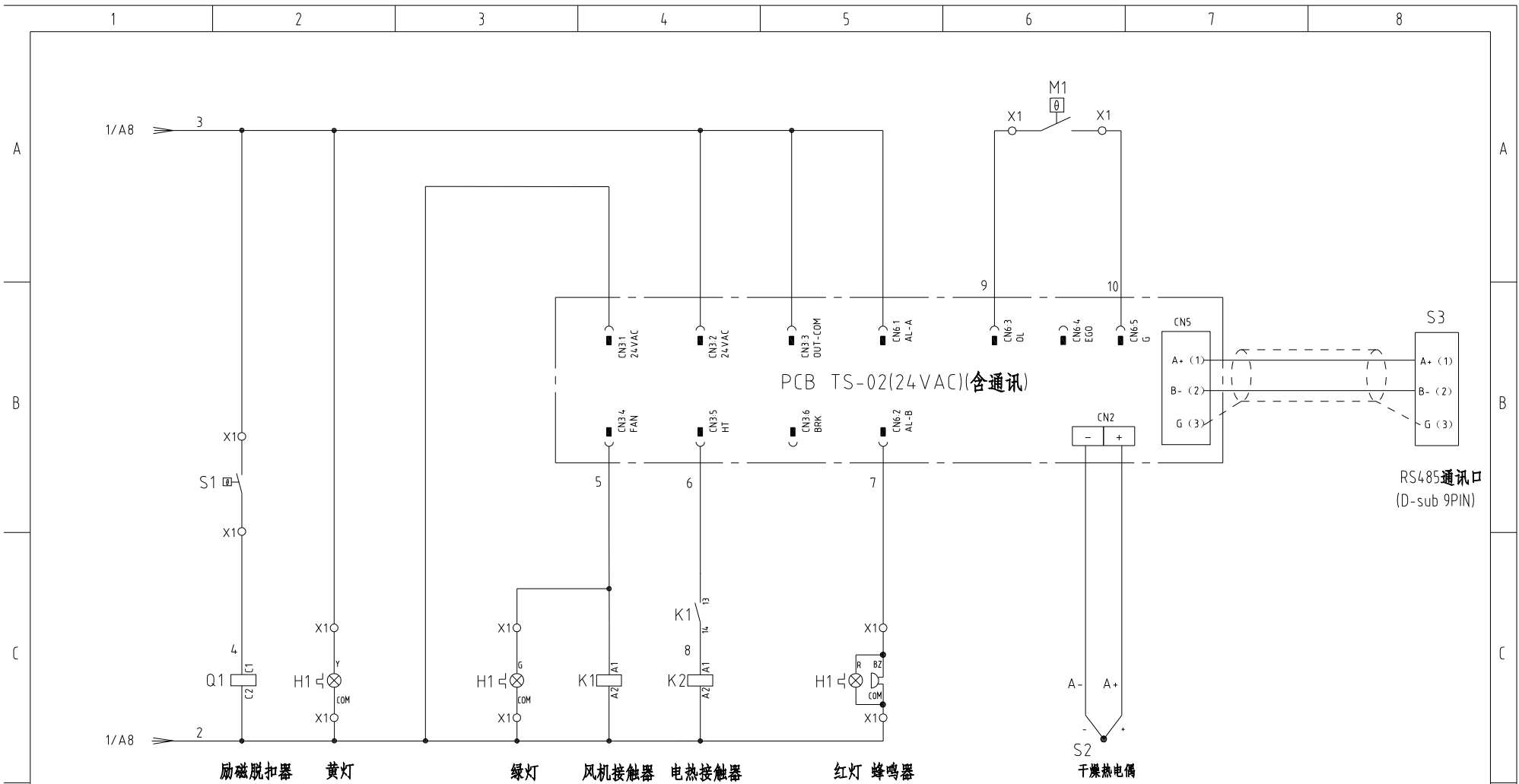

机型版本Ver.B

注: M1为干燥风机自带过热保护器。

D	制图		版号	A	标题	SEHD-50	图号	SEHD-50-CE-400V-A-2		比例	第 2 张
	设计		核 准	日期	电气原理图			标准	CE	共 4 张	
	校对				日期	20210115	信易电热机械股份有限公司 Shini Plastics Technologies, Inc.			机器电压	3φ400V
标记	更改前	更改后	更改人	日期						机器频率	50Hz

1 2 3 4 5 6 7 8

A

B

C

A

B

C

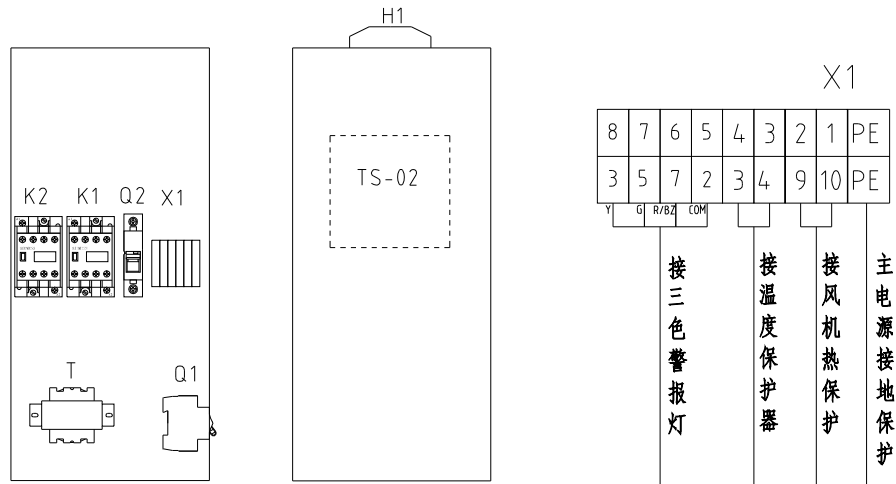

技术要求: 1. 主电源线接断路器Q1, 不经过端子排, 主电源地线接地线端子排。  
2. 干燥风机及干燥电热直接接交流接触器输出端。

机型版本 Ver.B

D					制图	版号	A	标题	SEHD-50	图号	SEHD-50-CE-400V-A-3	比例	第 3 张 共 4 张
					设计	核准		电气布置及接线图		标准	CE		
					校对	核准		 <b>信易电热机械股份有限公司</b> Shini Plastics Technologies, Inc.	机器电压	3φ400V			
	标记	更改前	更改后	更改人	日期	审核	日期		20210115	机器频率	50Hz		

1		2		3		4		5		6		7		8		
序号/NO.	符号/Symbol	名称/Name	制造商/Manufacturer	型号/Type	规格/Specification	数量/Number	物料编号/Material number	备注/Remark								
	Q1	断路器/Circuit-breaker	TECO	BM-63C/3010S	10A 3P	1	YE40301003000									
		励磁脱扣器/Excitation break away	---	MX	24V 50/60Hz	1	YE40024000000									
A	Q2	断路器/Circuit-breaker	TECO	BM-63C/1003S	3A 1P	1	YE40100203000								A	
	K1	接触器/Contactor	SIEMENS	3RT6015-1AB01	24V 7A 50/60Hz 1N0	1	YE00601502500									
	K2	接触器/Contactor	SIEMENS	3RT6016-1AB01	24V 9A 50/60Hz	1	YE00601602500									
	T	变压器/Transformer	JIUXIN	IN=400V/415V OUT=24V	80VA	1	YE70040006500									
	PCB	干燥机控制器/PCB	YuYun	TS-02(24VAC)(含通讯)	24V 50/60Hz	1	YE80022401200									
	S1	温度保护器/Overheat protector	EGO	---	115-320 °C	1	BH90115000150	删除								
	S1	温度保护器/Overheat protector	---	---	180 °C	1	---	增加(1)								
	S2	热电偶/Thermocouple	SHINI	KTYPE	---	1	---	(1)								
B	S3	通信接口板RS-485(双Dsub-9pin接头)	---	---	---	1	YE90048501200								B	
		外壳RS485(SAL-700G-A-19)0版	---	---	---	1	YR40048500000									
	M1	风机/Blower	---	---	0.12kW 400V 50HZ	1	---	(1)								
	EH1	电热/Heater	SHINI	---	3.9kW 400V	1	---	(1)								
	X1	弹簧接线端子SK2.5(霍尼韦尔)	Honeywell	SK25	2.5mm <sup>2</sup>	2	YE60002503200	更改								
		弹簧接线端子SK2.5(霍尼韦尔)	Honeywell	GK2.5PE	2.5mm <sup>2</sup> PE	1	YE60002503400									
		终端固定件E/GK系列(霍尼韦尔)	Honeywell	---	GK系列	3	YE60000003900									
	H1	三色警报灯/Alarm lamp	SHINI	红黄绿色优先顺序+蜂鸣器	24V AC/DC	1	BL90002401520	增加								
C															C	
D	机型版本 Ver.B		注: (1)表示非电控箱内材料													D
					制图		版号	A	标题 SEHD-50		图号 SEHD-50-CE-400V-A-4		比例		第 4 张	
					设计		核		电气元件明细表一				标准	CE	共 4 张	
					校对		准		 信易电热机械股份有限公司 Shini Plastics Technologies, Inc.		机器电压		3φ400V			
标记	更改前	更改后	更改人	日期	审核	日期	20210115	机器频率			50Hz					
	1	2	3	4	5	6	7	8								

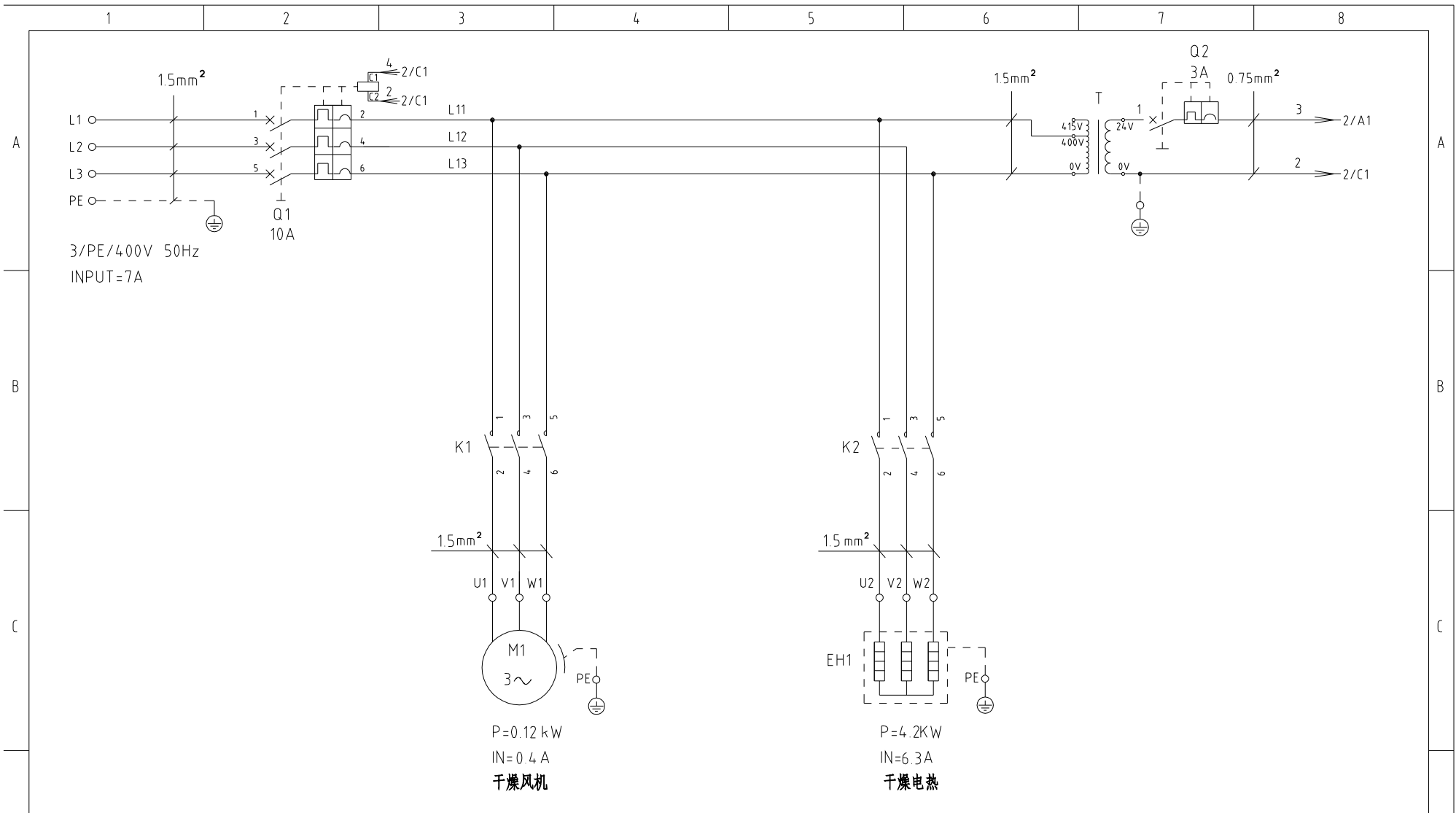

机型版本 Ver.B

制图	版号	A	标题	SEHD-75	图号	SEHD-75-CE-400V-A-1	比例	第 1 张
设计	核准		主电路图				标准	CE
校对	日期	20210115					机器电压	3φ400V
标记	更改前	更改后	更改人	日期	20210115		机器频率	50Hz



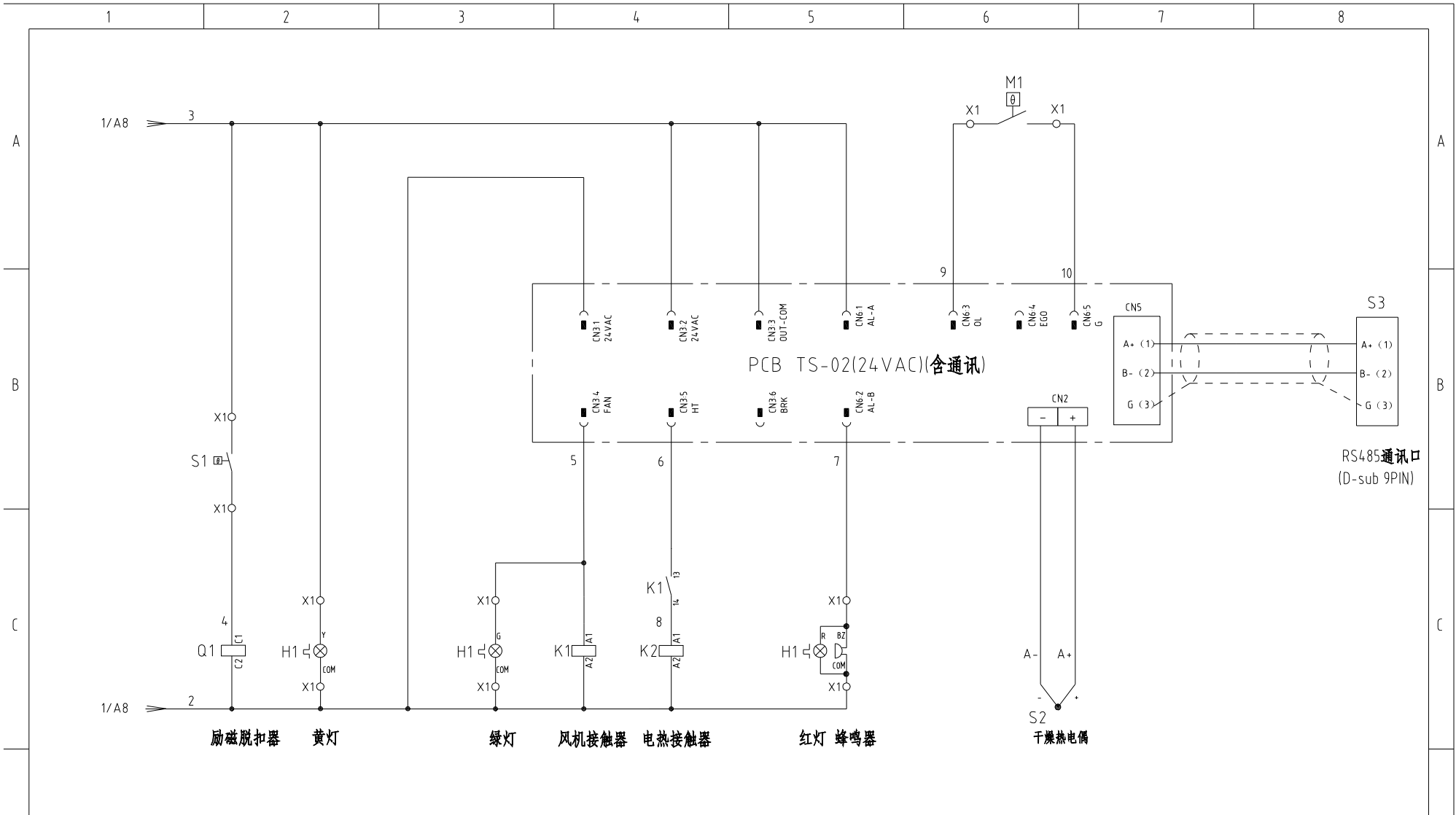

励磁脱扣器    黄灯    绿灯    风机接触器    电热接触器    红灯 蜂鸣器    干燥热电偶

机型版本 Ver.B    注：M1为干燥风机自带过热保护器。

D	制图	版号	A	标题	SEHD-75	图号	SEHD-75-CE-400V-A-2	比例	第 2 张
	设计	核准		电气原理图			标准	CE	共 4 张
D	校对	核准		SHINI 信易电热机械股份有限公司 Shini Plastics Technologies, Inc.	机器电压		3φ400V		
	审核	日期	20210115		机器频率		50Hz		
	标记	更改前	更改后	更改人	日期				

A

B

C

A

B

C

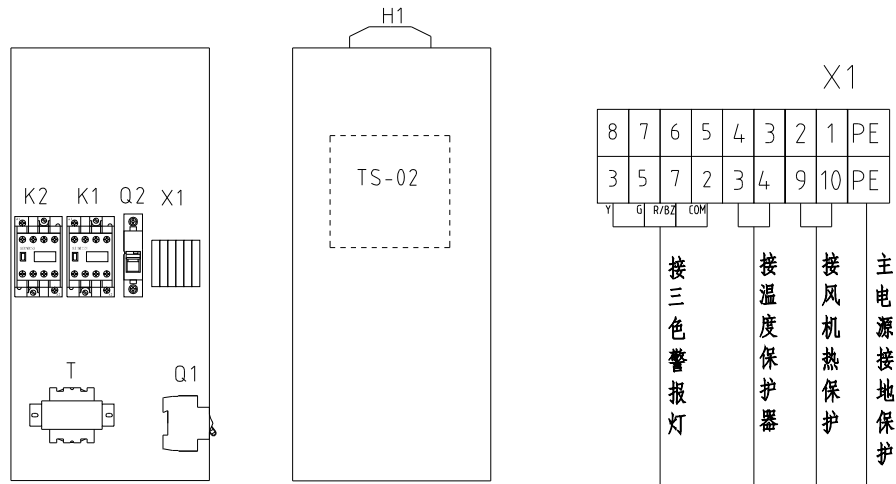

技术要求: 1. 主电源线接断路器Q1, 不经过端子排, 主电源地线接地线端子排。  
 2. 干燥风机及干燥电热直接接交流接触器输出端。

机型版本 Ver.B

D					制图	版号	A	标题	SEHD-75	图号	SEHD-75-CE-400V-A-3	比例	第 3 张 共 4 张
					设计	核准		电气布置及接线图			标准	CE	
					校对			 信易电热机械股份有限公司 Shini Plastics Technologies, Inc.	机器电压		3φ400V		
标记	更改前	更改后	更改人	日期	审核	日期	20210115		机器频率		50Hz		

1	2	3	4	5	6	7	8	
序号/NO.	符号/Symbol	名称/Name	制造商/Manufacturer	型号/Type	规格/Specification	数量/Number	物料编号/Material number	备注/Remark
1	Q1	断路器/Circuit-breaker	TECO	BM-63C/3010S	10A 3P	1	YE40301003000	
2		励磁脱扣器/Excitation break away	---	MX	24V 50/60Hz	1	YE40024000000	
3	Q2	断路器/Circuit-breaker	TECO	BM-63C/1003S	3A 1P	1	YE40100203000	
4	K1	接触器/Contactor	SIEMENS	3RT6015-1AB01	24V 7A 50/60Hz 1NO	1	YE00601502500	
5	K2	接触器/Contactor	SIEMENS	3RT6016-1AB01	24V 9A 50/60Hz	1	YE00601602500	
6	T	变压器/Transformer	JIUXIN	IN=400V/415V OUT=24V	80VA	1	YE70040006500	
7	PCB	干燥机控制器/PCB	YuYun	TS-02(24VAC)(含通讯)	24V 50/60Hz	1	YE80022401200	
8	S1	温度保护器/Overheat protector	EGO	---	115-320 °C	1	BH90115000150	删除
9	S1	温度保护器/Overheat protector	---	---	180°C	1	---	增加(1)
10	S2	热电偶/Thermocouple	SHINI	KTYPE	---	1	---	(1)
11	S3	通信接口板RS-485(双Dsub-9pin接头)	---	---	---	1	YE90048501200	
12		外壳RS485(SAL-700G-A-19)0版	---	---	---	1	YR40048500000	
13	M1	风机/Blower	---	---	0.12kW 400V 50HZ	1	---	(1)
14	EH1	电热/Heater	SHINI	---	4.2kW 400V	1	---	(1)
15	X1	弹簧接线端子SK2.5(霍尼韦尔)	Honeywell	SK2.5	2.5mm <sup>2</sup>	2-8	YE60002503200	更改
16		接地端子GK2.5(霍尼韦尔)	Honeywell	GK2.5PE	2.5mm <sup>2</sup> PE	1	YE60002503400	
17		终端固定件E/GK系列(霍尼韦尔)	Honeywell	---	GK系列	3	YE60000003900	
18	H1	三色警报灯/Alarm lamp	SHINI	红黄绿色优先顺序+蜂鸣器	24V AC/DC	1	BL90002401520	增加

机型版本 Ver.B		注: (1)表示非电控箱内材料							
			制图	版号	A	标题	图号	比例	第 4 张
			设计	核准		SEHD-75 电气元件明细表一	SEHD-75-CE-400V-A-4	标准	共 4 张
			校对			 <b>信易電熱機械股份有限公司</b> <b>Shini Plastics Technologies, Inc.</b>	机器电压	3φ400V	
标记	更改前	更改后	更改人	日期	20210115		机器频率	50Hz	



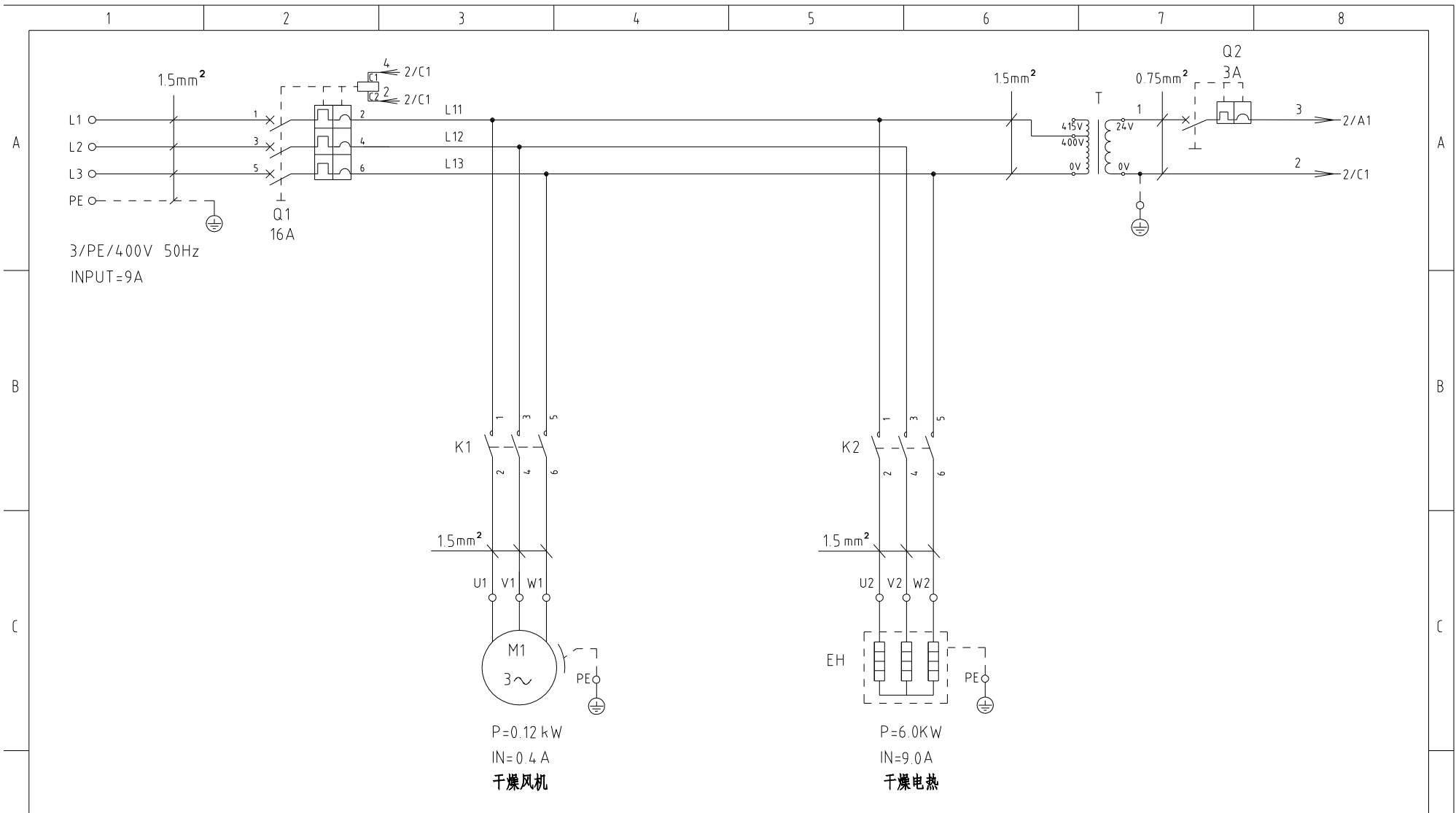

机型版本 Ver.B				制图	版号	A	标题	SEHD-100	图号	SEHD-100-CE-400V-A-1	比例	第 1 张
				设计	核准		主电路图			标准	CE	共 4 张
				校对			 <b>信易電熱機械股份有限公司</b> <b>Shini Plastics Technologies, Inc.</b>	机器电压	3φ400V			
标记	更改前	更改后	更改人	日期	审核	日期		20210115	机器频率	50Hz		



A

B

C

A

B

C

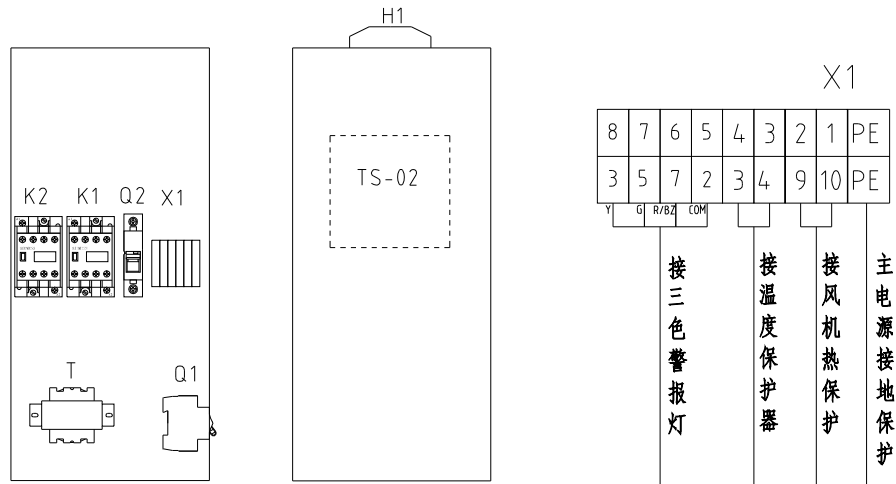

技术要求: 1. 主电源线接断路器Q1, 不经过端子排, 主电源地线接地线端子排。  
2. 干燥风机及干燥电热直接接交流接触器输出端。

机型版本 Ver.B

D					制图	版号	A	标题	SEHD-100	图号	SEHD-100-CE-400V-A-3	比例	第 3 张
					设计	核 准		电气布置及接线图	SHINI 信易電熱機械股份有限公司 Shini Plastics Technologies, Inc.	标准	CE	共 4 张	
					校对					机器电压	3φ400V		
	标记	更改前	更改后	更改人	日期	审核	日期	20210115	机器频率	50Hz			

1	2	3	4	5	6	7	8	
序号/NO.	符号/Symbol	名称/Name	制造商/Manufacturer	型号/Type	规格/Specification	数量/Number	物料编号/Material number	备注/Remark
1	Q1	断路器/Circuit-breaker	TECO	BM-63C/3016S	16A 3P	1	YE40301603000	
2		励磁脱扣器/Excitation break away	---	MX	24V 50/60Hz	1	YE40024000000	
3	Q2	断路器/Circuit-breaker	TECO	BM-63C/1003S	3A 1P	1	YE40100203000	
4	K1	接触器/Contactor	SIEMENS	3RT6015-1AB01	24V 7A 50/60Hz 1NO	1	YE00601502500	
5	K2	接触器/Contactor	SIEMENS	3RT6018-1AB01	24V 16A 50/60Hz	1	YE00601802500	
6	T	变压器/Transformer	JIUXIN	IN=400V/415V OUT=24V	80VA	1	YE70040006500	
7	PCB	干燥机控制器/PCB	YuYun	TS-02(24VAC)(含通讯)	24V 50/60Hz	1	YE80022401200	
8	S1	温度保护器/Overheat protector	EGO	---	115-320 °C	1	BH90115000150	删除
9	S1	温度保护器/Overheat protector	---	---	180°C	1	---	增加(1)
10	S2	热电偶/Thermocouple	SHINI	KTYPE	---	1	---	(1)
11	S3	通信接口板RS-485(双Dsub-9pin接头)	---	---	---	1	YE90048501200	
12		外壳RS485(SAL-700G-A-19)0版	---	---	---	1	YR40048500000	
13	M1	风机/Blower	---	---	0.12kW 400V 50HZ	1	---	(1)
14	EH	电热/Heater	SHINI	---	6kW 400V	1	---	(1)
15	X1	弹簧接线端子SK25(霍尼韦尔)	Honeywell	SK25	2.5mm <sup>2</sup>	2- 8	YE60002503200	更改
16		接地端子GK25(霍尼韦尔)	Honeywell	GK25PE	2.5mm <sup>2</sup> PE	1	YE60002503400	
17		终端固定件E/GK系列(霍尼韦尔)	Honeywell	---	GK系列	3	YE60000003900	
18	H1	三色警报灯/Alarm lamp	SHINI	红黄绿色优先顺序+蜂鸣器	24V AC/DC	1	BL90002401520	增加

机型版本 Ver.B		注: (1)表示非电控箱内材料											
				制图		版号	A	标题	SEHD-100	图号	SEHD-100-CE-400V-A-4	比例	第 4 张
				设计		核		电气元件明细表一				标准	CE
				校对		准		 <b>信易電熱機械股份有限公司</b> <b>Shini Plastics Technologies, Inc.</b>				机器电压	3φ400V
标记	更改前	更改后	更改人	日期	审核	日期	20210115						机器频率
1	2	3	4	5	6	7	8						

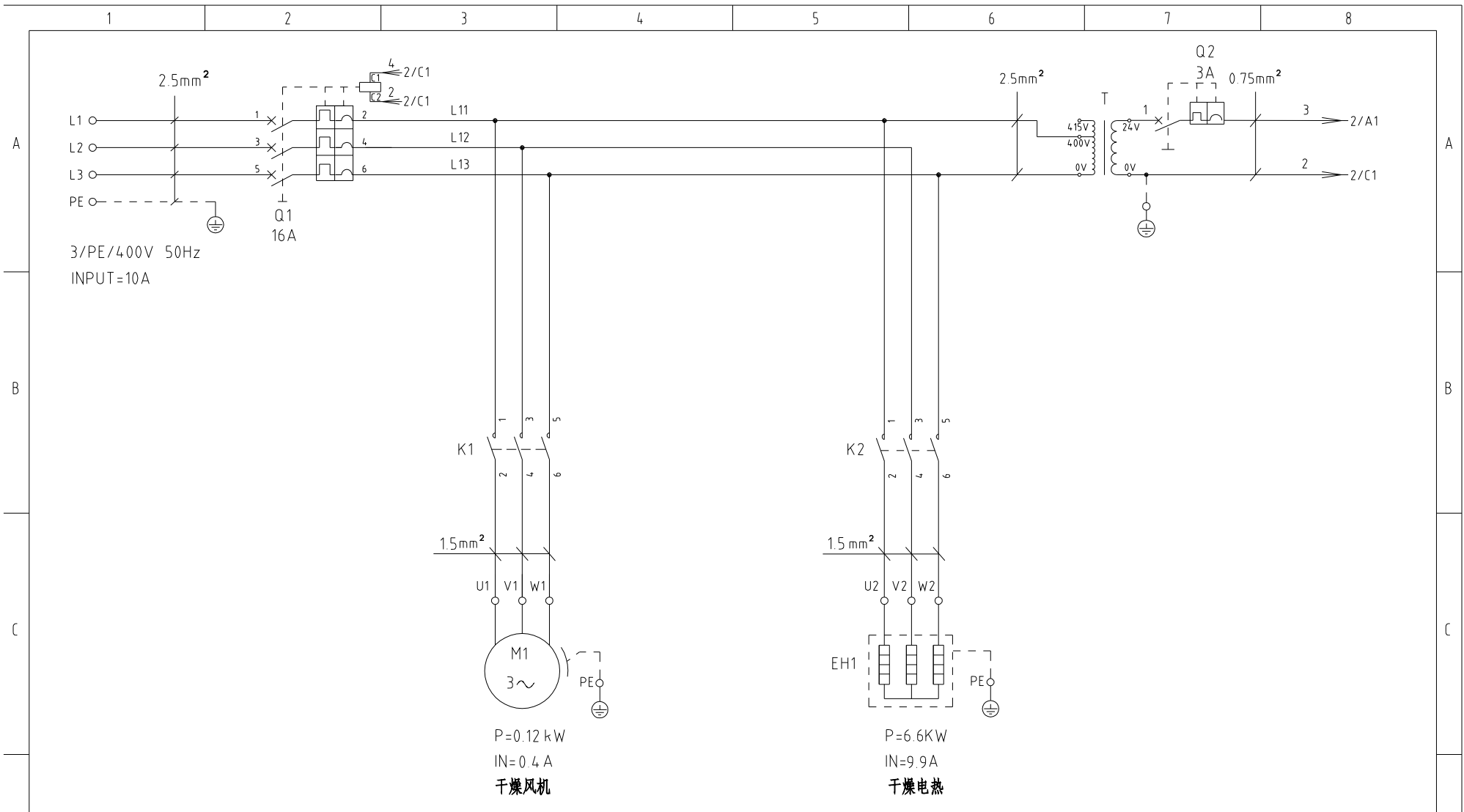

机型版本 Ver.B				制图	版号	A	标题	SEHD-150	图号	SEHD-150-CE-400V-A-1	比例	第 1 张
				设计	核准		主电路图				标准	共 4 张
				校对			 <b>信易電熱機械股份有限公司</b> <b>Shini Plastics Technologies, Inc.</b>	机器电压	3φ400V			
标记	更改前	更改后	更改人	日期	审核	日期		20210115	机器频率	50Hz		



A

B

C

A

B

C

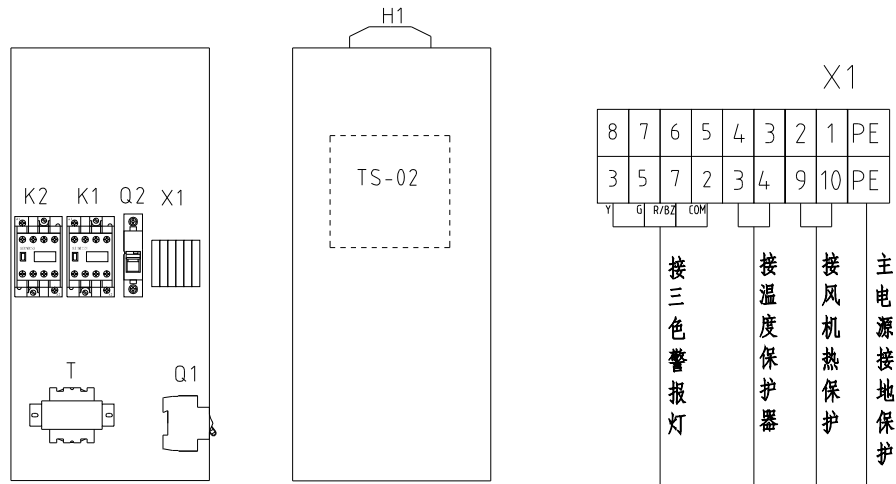

技术要求: 1. 主电源线接断路器Q1, 不经过端子排, 主电源地线接地线端子排。  
2. 干燥风机及干燥电热直接接交流接触器输出端。

机型版本 Ver.B

D					制图	版号	A	标题	SEHD-150	图号	SEHD-150-CE-400V-A-3	比例	第 3 张
					设计	核 准		电气布置及接线图		标准	CE	共 4 张	
					校对					机器电压	3φ400V		
	标记	更改前	更改后	更改人	日期	审核	日期	20210115	 <b>信易电热机械股份有限公司</b> Shini Plastics Technologies, Inc.		机器频率	50Hz	

1	2	3	4	5	6	7	8	
序号/NO.	符号/Symbol	名称/Name	制造商/Manufacturer	型号/Type	规格/Specification	数量/Number	物料编号/Material number	备注/Remark
1	Q1	断路器/Circuit-breaker	TECO	BM-63C/3016S	16A 3P	1	YE40301603000	
2		励磁脱扣器/Excitation break away	---	MX	24V 50/60Hz	1	YE40024000000	
3	Q2	断路器/Circuit-breaker	TECO	BM-63C/1003S	3A 1P	1	YE40100203000	
4	K1	接触器/Contactor	SIEMENS	3RT6015-1AB01	24V 7A 50/60Hz 1NO	1	YE00601502500	
5	K2	接触器/Contactor	SIEMENS	3RT6018-1AB01	24V 16A 50/60Hz	1	YE00601802500	
6	T	变压器/Transformer	JIUXIN	IN=400V/415V OUT=24V	80VA	1	YE70040006500	
7	PCB	干燥机控制器/PCB	YuYun	TS-02(24VAC)(含通讯)	24V 50/60Hz	1	YE80022401200	
8	S1	温度保护器/Overheat protector	EGO	---	115-320 °C	1	BH90115000150	删除
9	S1	温度保护器/Overheat protector	----	----	180°C	1	---	增加(1)
10	S2	热电偶/Thermocouple	SHINI	KTYPE	---	1	---	(1)
11	S3	通信接口板RS-485(双Dsub-9pin接头)	---	---	---	1	YE90048501200	
12		外壳RS485(SAL-700G-A-19)0版	---	---	---	1	YR40048500000	
13	M1	风机/Blower	---	---	0.12kW 400V 50HZ	1	---	(1)
14	EH1	电热/Heater	SHINI	---	6.6kW 400V	1	---	(1)
15	X1	弹簧接线端子SK25(霍尼韦尔)	Honeywell	SK25	2.5mm <sup>2</sup>	2-8	YE60002503200	更改
16		接地端子GK25(霍尼韦尔)	Honeywell	GK25PE	2.5mm <sup>2</sup> PE	1	YE60002503400	
17		终端固定件E/GK系列(霍尼韦尔)	Honeywell	---	GK系列	3	YE60000003900	
18	H1	三色警报灯/Alarm lamp	SHINI	红黄绿色优先顺序+蜂鸣器	24V AC/DC	1	BL90002401520	增加

机型版本 Ver.B		注: (1)表示非电控箱内材料										
				制图	版号	A	标题	SEHD-150	图号	比例	第 4 张	
				设计	核		电气元件明细表一	SEHD-150-CE-400V-A-4	标准	CE	共 4 张	
				校对	准		 <b>信易電熱機械股份有限公司</b> <b>Shini Plastics Technologies, Inc.</b>	机器电压	3φ400V			
标记	更改前	更改后	更改人	日期	审核	日期		20210115	机器频率	50Hz		
1	2	3	4	5	6	7	8					



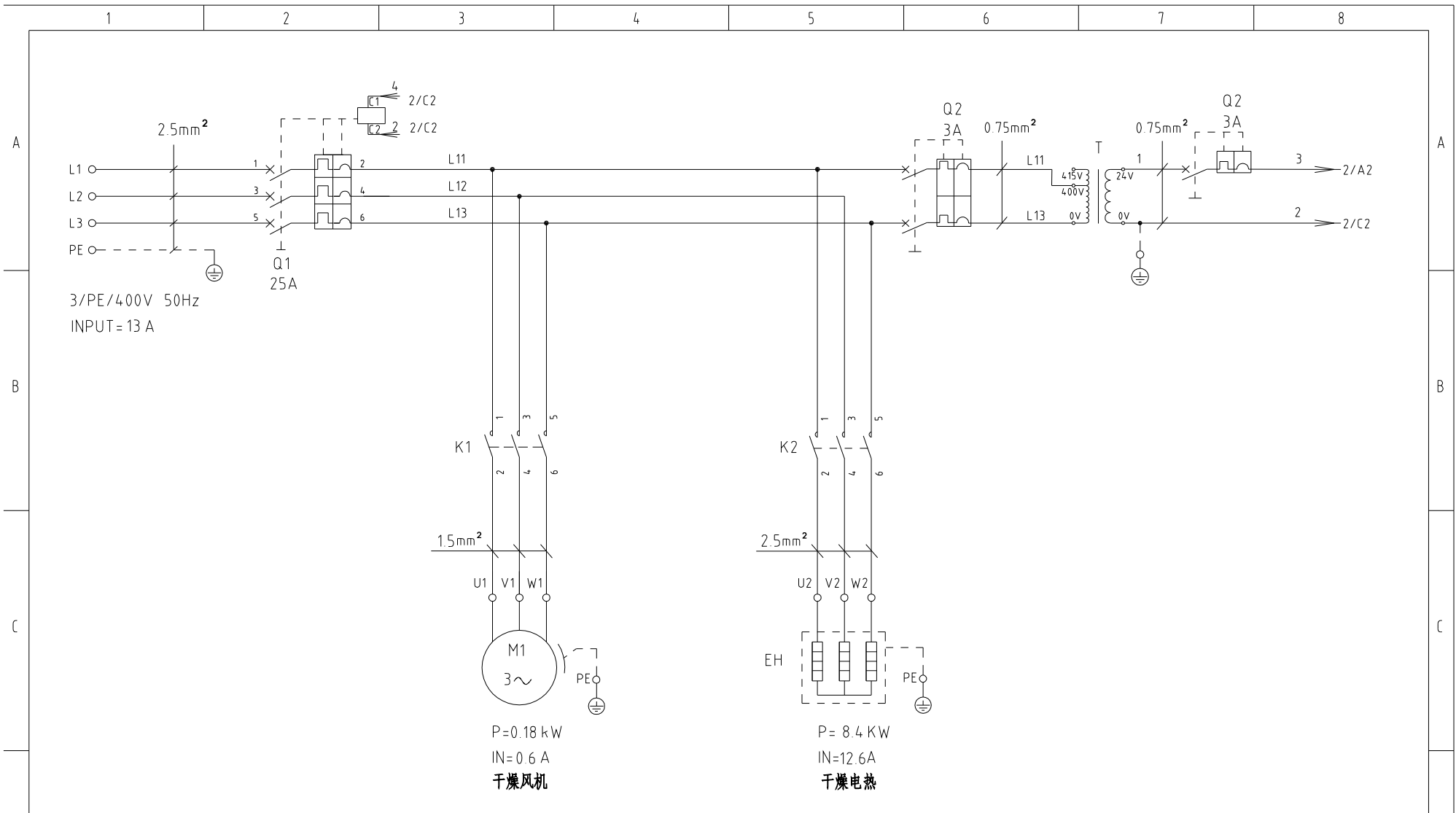

机型版本 Ver.B

制图	版号	A	标题	SEHD-200	图号	SEHD-200-CE-400V-A-1	比例	第 1 张
设计	核准		主电路图				标准	CE
校对	日期	20210115					机器电压	3φ400V
标记	更改前	更改后	更改人	日期	20210115		机器频率	50Hz

**SHINI** 信易電熱機械股份有限公司  
Shini Plastics Technologies, Inc.



A

B

C

A

B

C

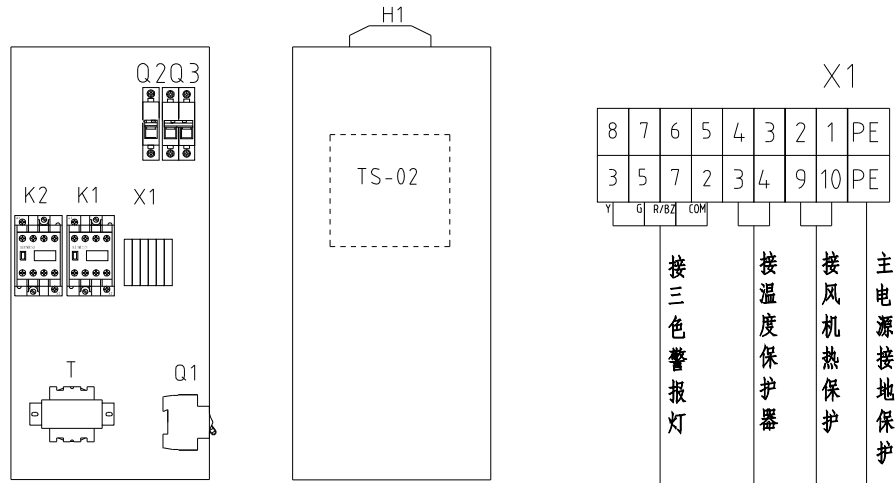

技术要求: 1. 主电源线接断路器Q1, 不经过端子排, 主源地线接地线端子排。  
2. 干燥风机及干燥电热直接接交流接触器输出端。

机型版本 Ver.B

D					制图	版号	A	标题	SEHD-200	图号	SEHD-200-CE-400V-A-3	比例	第 3 张
					设计	核 准		电气布置及接线图			标准	CE	
					校对				 信易电热机械股份有限公司 Shini Plastics Technologies, Inc.		机器电压		3φ400V
	标记	更改前	更改后	更改人	日期	审核	日期	20210115			机器频率		50Hz

D



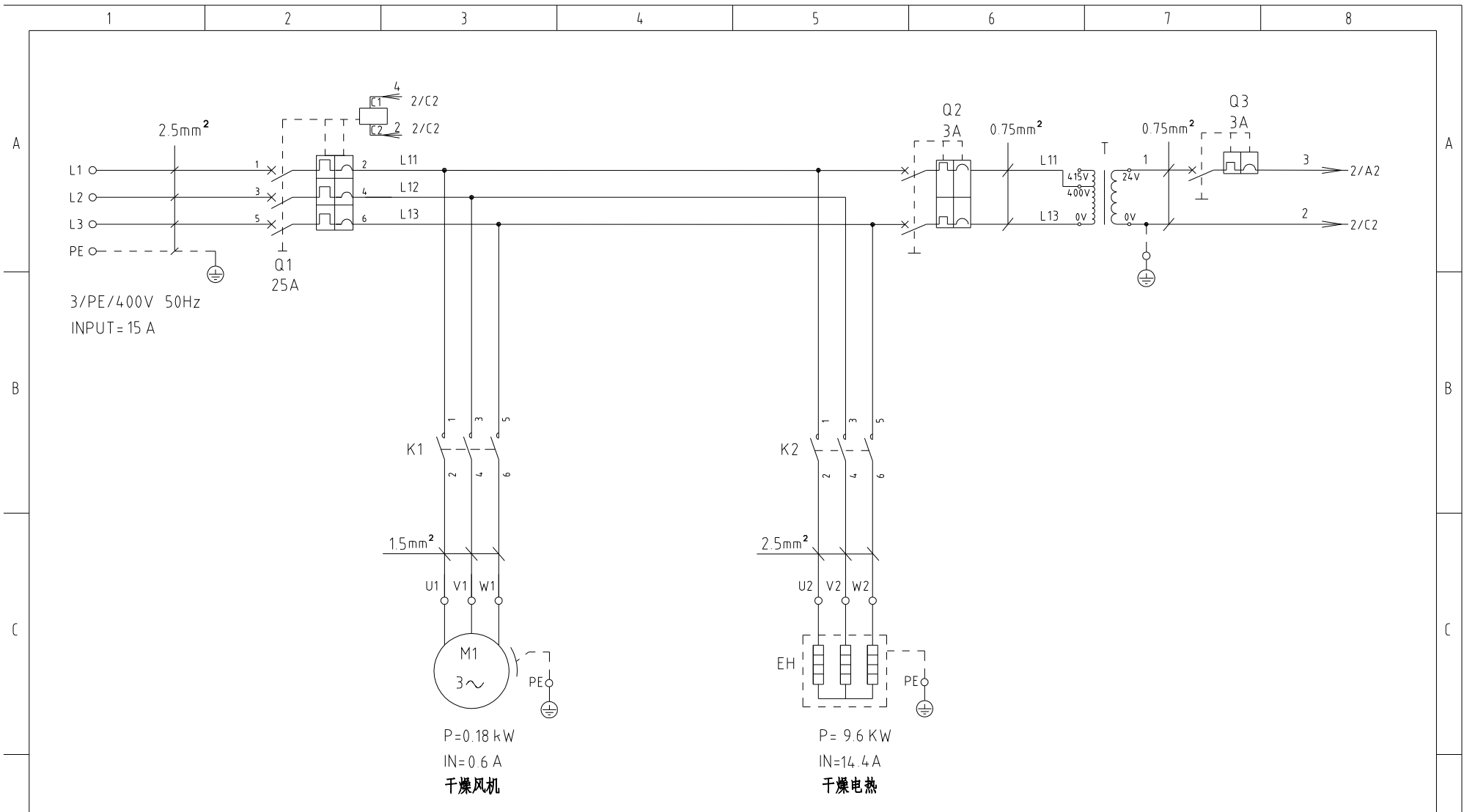

机型版本 Ver.B

D					制图	版号	A	标题	SEHD-300	图号	SEHD-300-CE-400V-A-1	比例	第 1 张
					设计	核准		主电路图				标准	CE
					校对			 <b>信易電熱機械股份有限公司</b> <b>Shini Plastics Technologies, Inc.</b>				机器电压	3φ400V
标记	更改前	更改后	更改人	日期	审核	日期	20210115					机器频率	50Hz

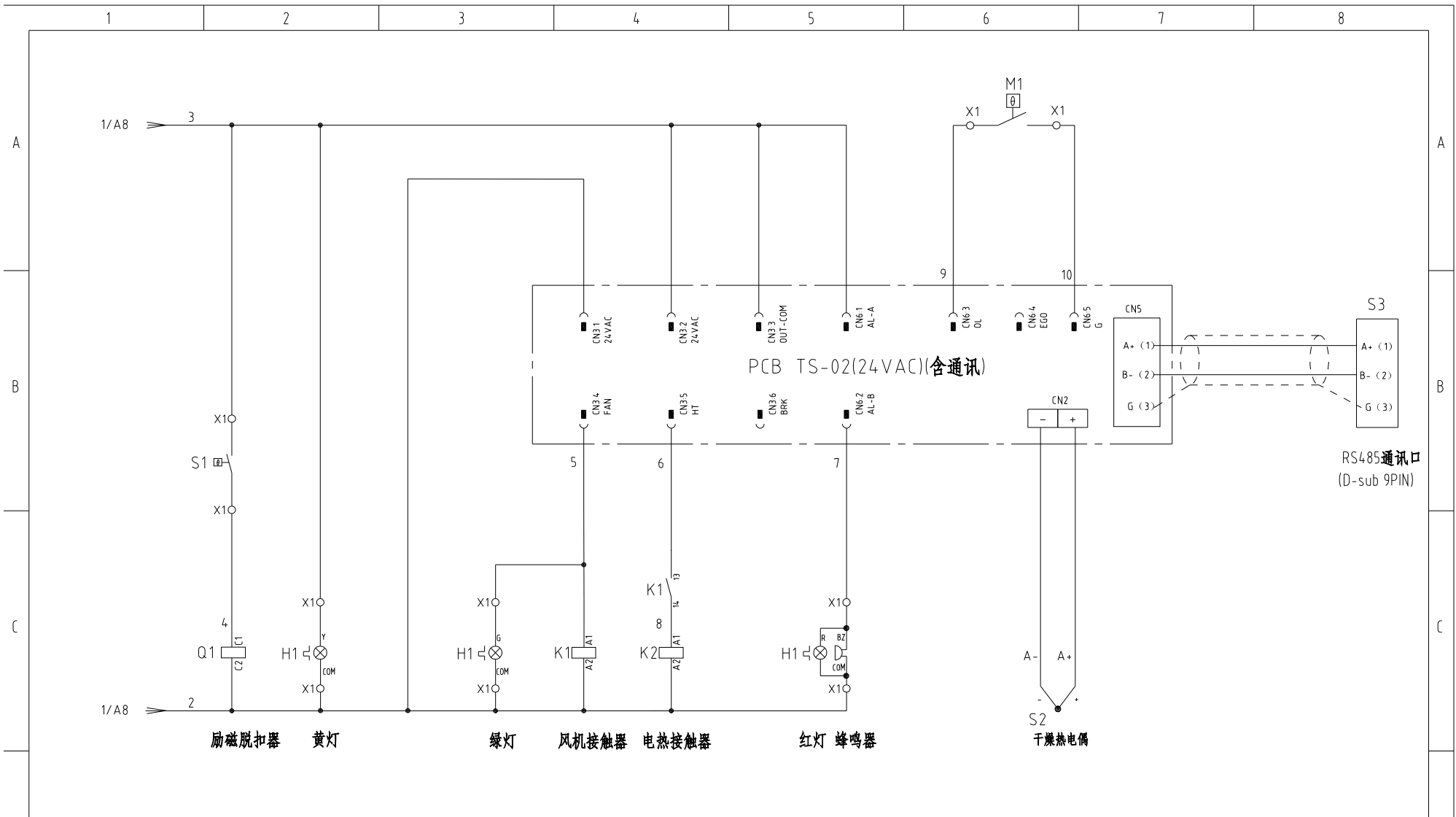

机型版本 Ver.B		注：M1为干燥风机自带过热保护器				制图	版号	A	标题	SEHD-300	图号	SEHD-300-CE-400V-A-2	比例	第 2 张
						设计	核准		电气原理图			标准	CE	共 4 张
						校对			 <b>信易电热机械股份有限公司</b> Shini Plastics Technologies, Inc.	机器电压		3φ400V		
标记	更改前	更改后	更改人	日期	审核	日期	20210115	机器频率		50Hz				

A

B

C

A

B

C

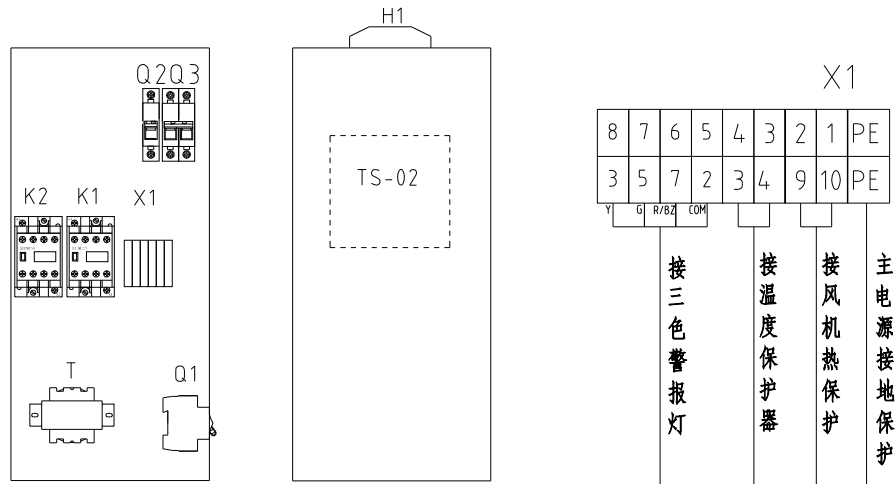

技术要求: 1. 主电源线接断路器Q1, 不经过端子排, 主源地线接地线端子排。  
2. 干燥风机及干燥电热直接接交流接触器输出端。

机型版本 Ver.B

D					制图	版号	A	标题	SEHD-300	图号	SEHD-300-CE-400V-A-3	比例	第 3 张 共 4 张
					设计	核准		电气布置及接线图		标准	CE		
					校对			 <b>信易电热机械股份有限公司</b> Shini Plastics Technologies, Inc.	机器电压	3φ400V			
标记	更改前	更改后	更改人	日期	审核	日期	20210115		机器频率	50Hz			

1		2		3		4		5		6		7		8	
序号/NO.	符号/Symbol	名称/Name		制造商/Manufacturer		型号/Type		规格/Specification		数量/Number	物料编号/Material number		备注/Remark		
1	Q1	断路器/Circuit-breaker		TECO		BM-63C/3025S		25A 3P		1	YE40302503000				
2		励磁脱扣器/Excitation break away		---		MX		24V 50/60Hz		1	YE40024000000				
A	3	Q2	断路器/Circuit-breaker		TECO		BM-63C/2003S		3A 2P		1	YE40200203000		A	
4	Q3	断路器/Circuit-breaker		TECO		BM-63C/1003S		3A 1P		1	YE40100203000				
5	K1	接触器/Contactor		SIEMENS		3RT6015-1AB01		24V 7A 50/60Hz 1N0		1	YE00601502500				
6	K2	接触器/Contactor		SIEMENS		3RT6026-1AB01		24V 25A 50/60Hz		1	YE00602602600				
7	T	变压器/Transformer		JIUXIN		IN=400V/415V OUT=24V		80VA		1	YE70040006500				
8	PCB	干燥机控制器/PCB		PUNP		TS-02P(24VAC)(含通讯) 邦普		24V 50/60Hz		1	YE80022405200				
9	S1	温度保护器/Overheat protector		EGO		---		115-320 °C		1	BH90115000150		删除		
10	S1	温度保护器/Overheat protector		---		---		180°C		1	---		增加(1)		
B	11	S2	热电偶/Thermocouple		SHINI		KTYPE		---		1	---		(1)	
12	S3	通信接口板RS-485(双Dsub-9pin接头)		---		---		---		1	YE90048501200				
13		外壳RS485(SAL-700G-A-19)0版		---		---		---		1	YR40048500000				
14	M1	风机/Blower		---		---		0.18kW 400V 50HZ		1	---		(1)		
15	EH1	电热/Heater		SHINI		---		9.6kW 400V		1	---		(1)		
16	X1	弹簧接线端子SK2.5(霍尼韦尔)		Honeywell		SK2.5		2.5mm <sup>2</sup>		2	8	YE60002503200		更改	
17		接地端子GK2.5(霍尼韦尔)		Honeywell		GK2.5PE		2.5mm <sup>2</sup> PE		1	YE60002503400				
18		终端固定件E/GK系列(霍尼韦尔)		Honeywell		---		GK系列		4	YE60000003900				
C	19	H1	三色警报灯/Alarm lamp		SHINI		红黄绿色优先顺序+蜂鸣器		24V AC/DC		1	BL90002401520		增加	
机型版本 Ver B		注: (1)表示非电控箱内材料													
D					制图		版号	A	标题	SEHD-300	图号		比例		第 4 张
					设计		核		电气元件明细表一	SEHD-300-CE-400V-A-4		标准	CE	共 4 张	
					校对		准		 <b>信易電熱機械股份有限公司</b> <b>Shini Plastics Technologies, Inc.</b>		机器电压	3φ400V			
	标记	更改前	更改后	更改人	日期	审核	日期	20210115		机器频率	50Hz				
	1	2	3	4	5	6	7	8							



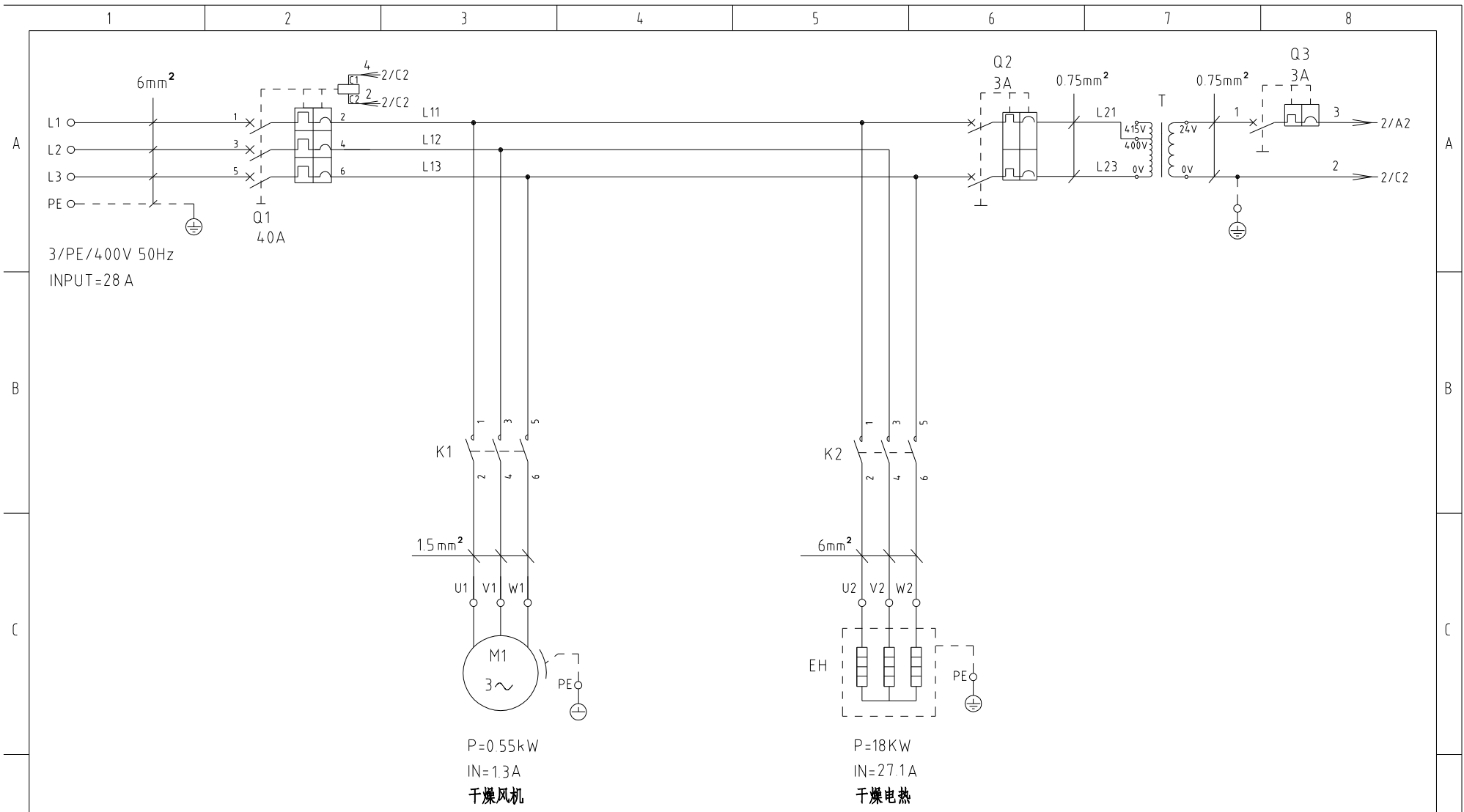

机型版本 Ver.B					制图	版号	A	标题	SEHD-400	图号	SEHD-400-CE-400V-A-1	比例	第 1 张
					设计	核准		主电路图		标准	CE	共 4 张	
					校对			 <b>信易电热机械股份有限公司</b> <b>Shini Plastics Technologies, Inc.</b>	机器电压	3φ400V			
标记	更改前	更改后	更改人	日期	审核	日期	20210115		机器频率	50Hz			

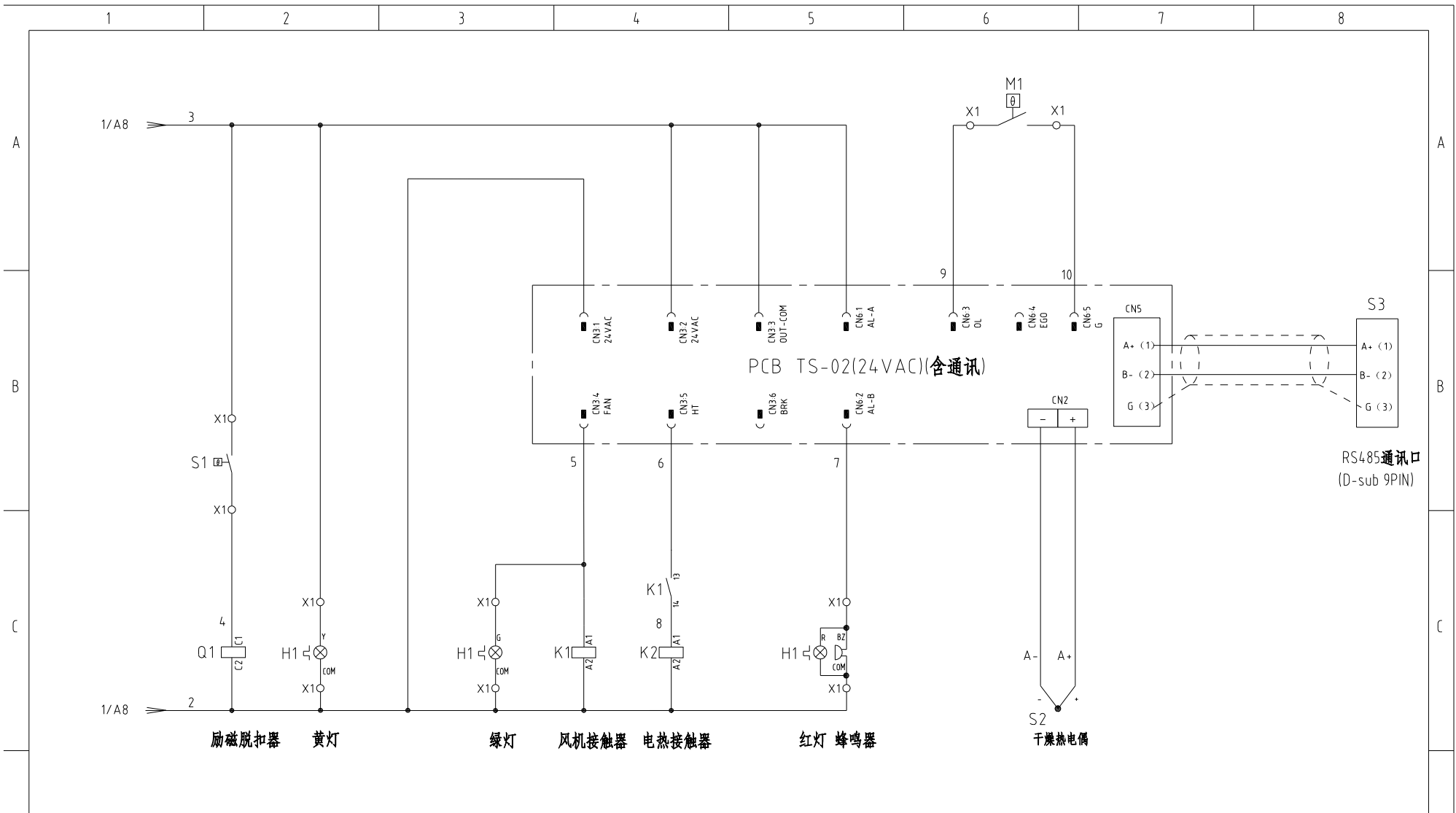

励磁脱扣器    黄灯    绿灯    风机接触器    电热接触器    红灯 蜂鸣器    干燥热电阻

机型版本 Ver.B		注：M1为干燥风机自带过热保护器				制图	版号	A	标题	SEHD-400	图号	SEHD-400-CE-400V-A-2	比例	第 2 张
						设计	核		电气原理图			标准	CE	共 4 张
						校对	准		 <b>信易电热机械股份有限公司</b> Shini Plastics Technologies, Inc.	机器电压		3φ400V		
标记	更改前	更改后	更改人	日期	审核	日期	20210115	机器频率		50Hz				

A

B

C

A

B

C

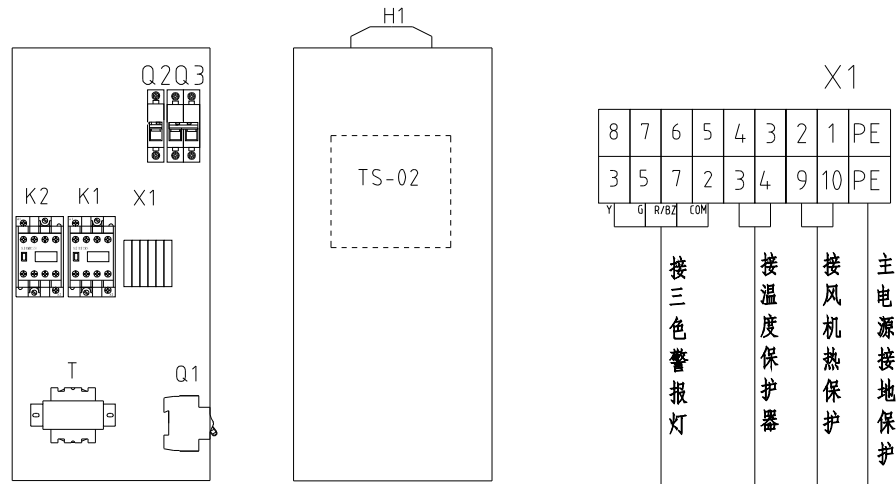

技术要求: 1. 主电源线接断路器Q1, 不经过端子排, 主电源地线接地线端子排。  
2. 干燥风机及干燥电热直接接交流接触器输出端。

机型版本 Ver.B

D					制图	版号	A	标题	SEHD-400	图号	SEHD-400-CE-400V-A-3	比例	第 3 张
					设计	核 准		电气布置及接线图		标准	CE	共 4 张	
					校对				 <b>信易电热机械股份有限公司</b> Shini Plastics Technologies, Inc.	机器电压	3φ400V		
	标记	更改前	更改后	更改人	日期	审核	日期	20210115		机器频率	50Hz		

1	2	3	4	5	6	7	8	
序号/NO.	符号/Symbol	名称/Name	制造商/Manufacturer	型号/Type	规格/Specification	数量/Number	物料编号/Material number	备注/Remark
1	Q1	断路器/Circuit-breaker	TECO	BM-63C/3040S	40A 3P	1	YE40304003000	
2		励磁脱扣器/Excitation break away	---	MX	24V 50/60Hz	1	YE40024000000	
3	Q2	断路器/Circuit-breaker	TECO	BM-63C/2003S	3A 2P	1	YE40200203000	
4	Q3	断路器/Circuit-breaker	TECO	BM-63C/1003S	3A 1P	1	YE40100203000	
5	K1	接触器/Contactor	SIEMENS	3RT6015-1AB01	24V 7A 50/60Hz 1NO	1	YE00601502500	
6	K2	接触器/Contactor	SIEMENS	3RT6028-1AB01	24V 38A 50/60Hz	1	YE00602802600	
7	T	变压器/Transformer	JIUXIN	IN=400V/415V OUT=24V	80VA	1	YE70040006500	
8	PCB	干燥机控制器/PCB	PUNP	TS-02P(24VAC)(含通讯) 邦普	24V 50/60Hz	1	YE80022405200	
9	S1	温度保护器/Overheat protector	EGO	---	115-320 °C	1	BH90115000150	删除
10	S1	温度保护器/Overheat protector	---	---	180°C	1	---	增加(1)
11	S2	热电偶/Thermocouple	SHINI	KTYPE	---	1	---	(1)
12	S3	通信接口板RS-485(双Dsub-9pin接头)	---	---	---	1	YE90048501200	
13		外壳RS485(SAL-700G-A-19)0版	---	---	---	1	YR40048500000	
14	M1	风机/Blower	---	---	0.55kW 400V 50HZ	1	---	(1)
15	EH	电热/Heater	SHINI	---	18kW 400V	1	---	(1)
16	X1	弹簧接线端子SK2.5(霍尼韦尔)	Honeywell	SK2.5	2.5mm <sup>2</sup>	8	YE60002503200	更改(1)
17		接地端子GK6(霍尼韦尔)	Honeywell	GK6PE	6mm <sup>2</sup> PE	1	YE60002503500	
18		终端固定件E/GX系列(霍尼韦尔)	Honeywell	---	GX系列	4	YE60000003900	
19	H1	三色警报灯/Alarm lamp	SHINI	红黄绿色优先顺序+蜂鸣器	24V AC/DC	1	BL90002401520	增加

机型版本 Ver.B		注: (1)表示非电控箱内材料							
			制图	版号	A	标题	图号	比例	第 4 张
			设计	核		SEHD-400 电气元件明细表一	SEHD-400-CE-400V-A-4	标准	共 4 张
			校对	准			信易電熱機械股份有限公司 Shini Plastics Technologies, Inc.	机器电压	3φ400V
标记	更改前	更改后	更改人	日期	20210115			机器频率	50Hz

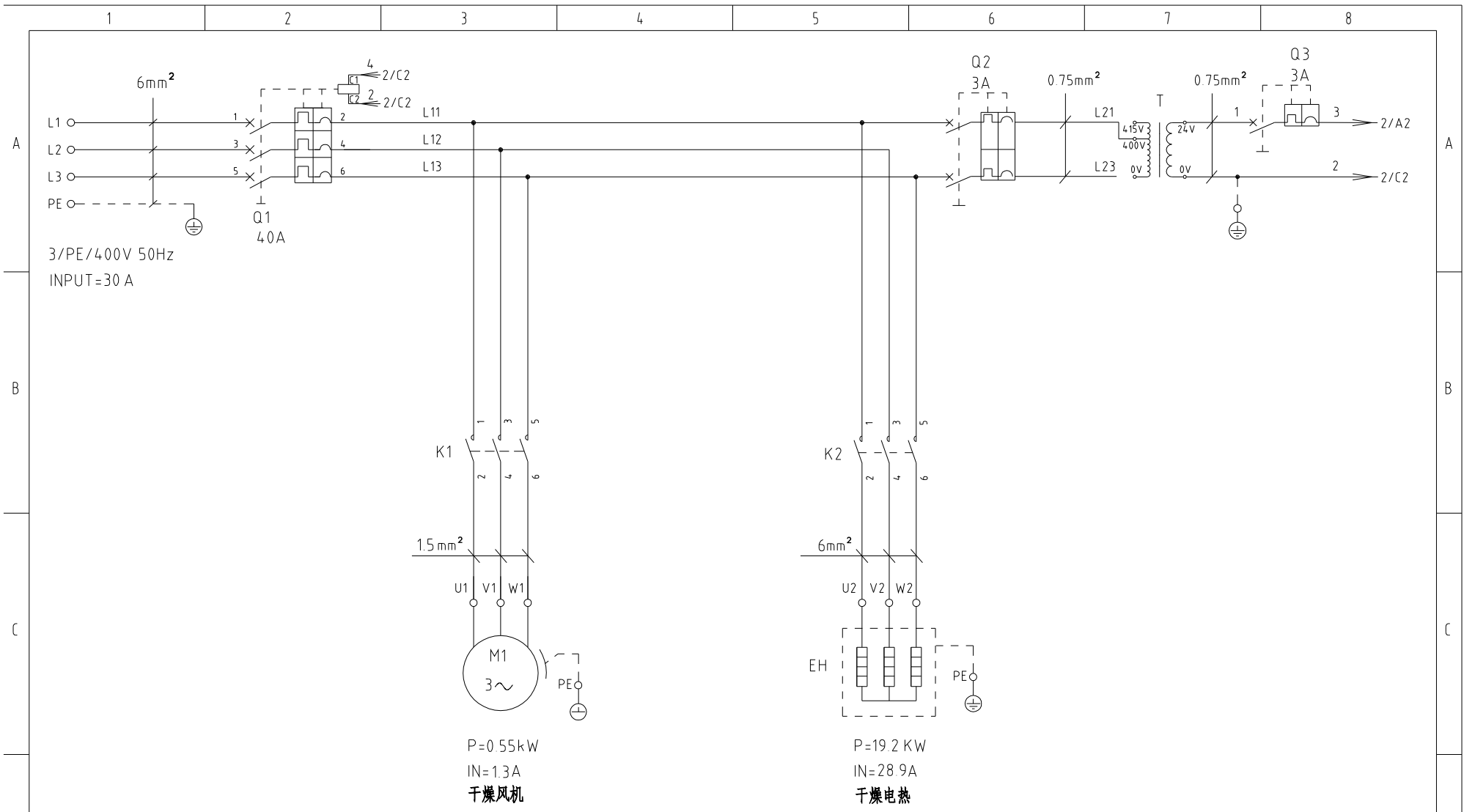

P=0.55kW  
IN=1.3A  
干燥风机

P=19.2KW  
IN=28.9A  
干燥电热

机型版本 Ver.B					制图	版号	A	标题	SEHD-500	图号	SHD-500-CE-400V-A-1	比例	第 1 张
					设计	核准		主电路图				标准	共 4 张
					校对			 <b>信易電熱機械股份有限公司</b> <b>Shini Plastics Technologies, Inc.</b>				机器电压	3φ400V
标记	更改前	更改后	更改人	日期	审核	日期	20210115						机器频率

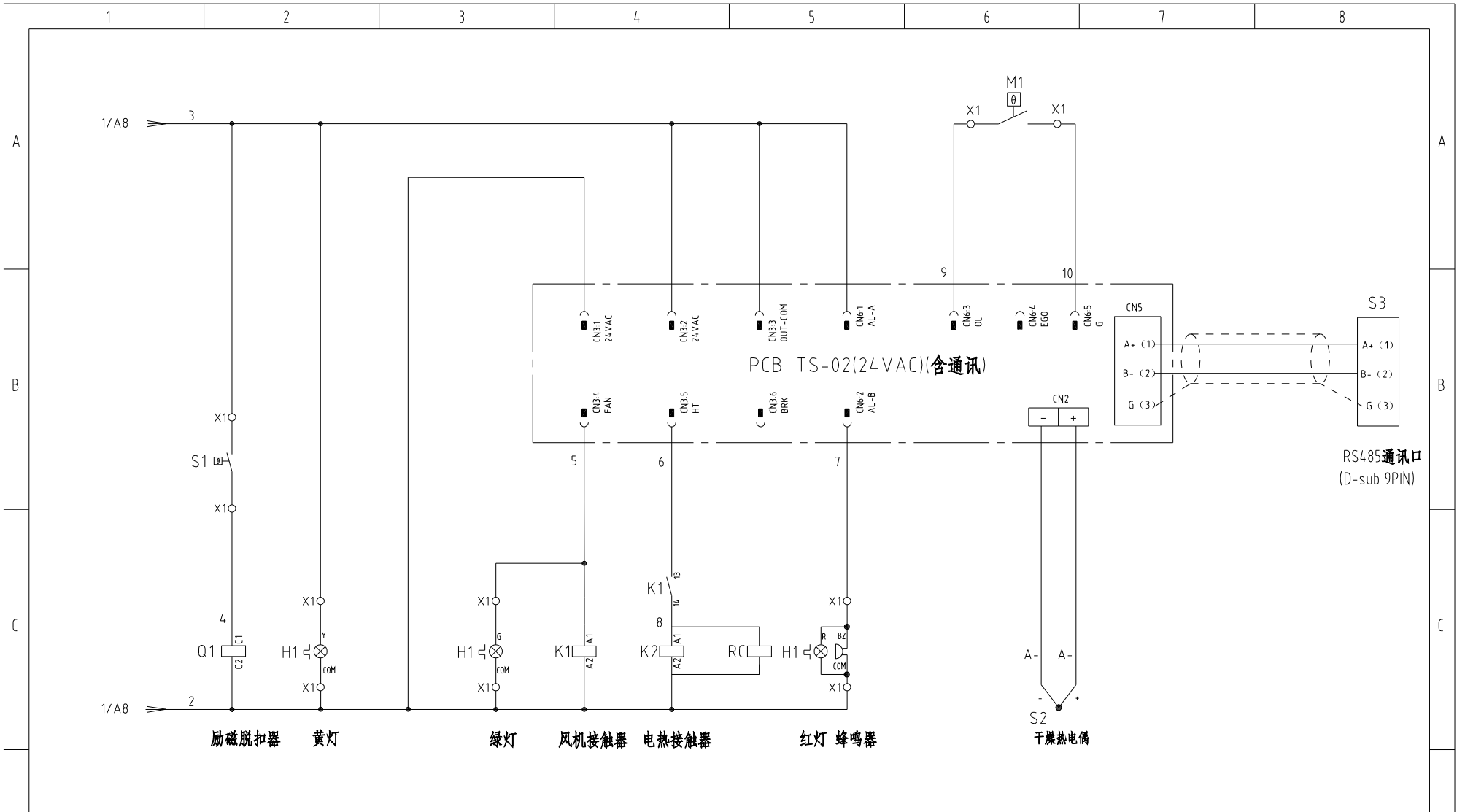

励磁脱扣器      黄灯      绿灯      风机接触器      电热接触器      红灯 蜂鸣器      干燥热电阻

机型版本 Ver.B      注：M1为干燥风机自带过热保护器

D	制图	版号	A	标题	SEHD-500	图号	SEHD-500-CE-400V-A-2	比例	第 2 张
	设计	核准		电气原理图			标准	CE	共 4 张
	校对	审核					机器电压	3φ400V	
标记	更改前	更改后	更改人	日期	20210115	 <b>信易电热机械股份有限公司</b> <b>Shini Plastics Technologies, Inc.</b>		机器频率	50Hz

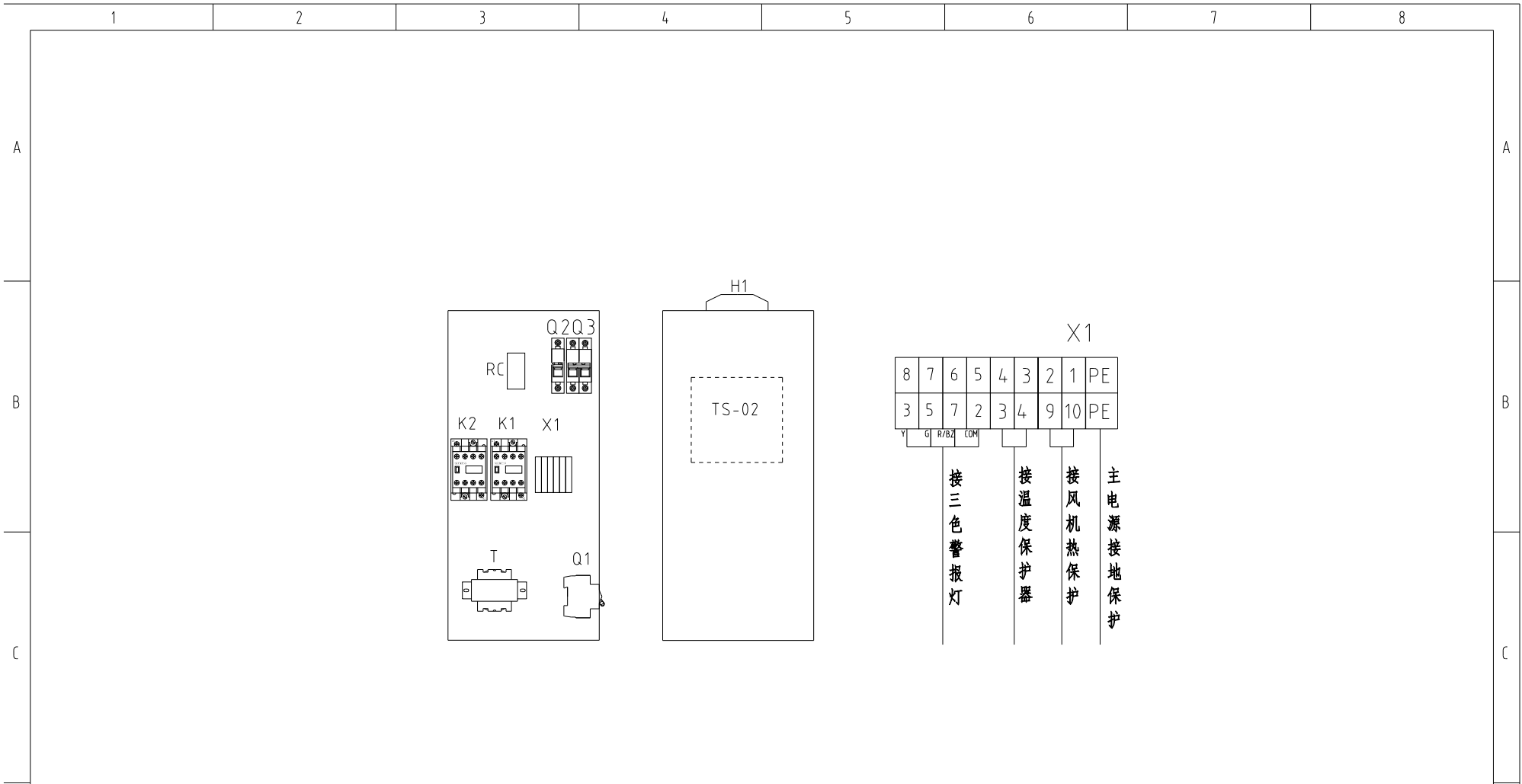

技术要求: 1. 主电源线接断路器Q1, 不经过端子排, 主电源地线接地线端子排。  
 2. 干燥风机及干燥电热直接接交流接触器输出端。

机型版本 Ver.B

D					制图	版号	A	标题	SEHD-500	图号	SEHD-500-CE-400V-A-3	比例	第 3 张
					设计	核 准		电气布置及接线图		标准	CE	共 4 张	
					校对				 <b>信易電熱機械股份有限公司</b> <b>Shini Plastics Technologies, Inc.</b>	机器电压	3φ400V		
标记	更改前	更改后	更改人	日期	审核	日期	20210115	机器频率		50Hz			

1	2	3	4	5	6	7	8	
序号/NO.	符号/Symbol	名称/Name	制造商/Manufacturer	型号/Type	规格/Specification	数量/Number	物料编号/Material number	备注/Remark
1	Q1	断路器/Circuit-breaker	TECO	BM-63C/3040S	40A 3P	1	YE40304003000	
2		励磁脱扣器/Excitation break away	---	MX	24V 50/60Hz	1	YE40024000000	
3	Q2	断路器/Circuit-breaker	TECO	BM-63C/2003S	3A 2P	1	YE40200203000	
4	Q3	断路器/Circuit-breaker	TECO	BM-63C/1003S	3A 1P	1	YE40100203000	
5	K1	接触器/Contactor	SIEMENS	3RT6015-1AB01	24V 7A 50/60Hz 1NO	1	YE00601502500	
6	K2	接触器/Contactor	SIEMENS	3RT5035-1AC20	24V 40A 50/60Hz	1	YE00503502600	
7	T	变压器/Transformer	JJUXIN	IN=400V/415V OUT=24V	80VA	1	YE70040006500	
8	PCB	干燥机控制器/PCB	PUNP	TS-02P(24VAC)(含通讯) 邦普	24V 50/60Hz	1	YE80022405200	
9	S1	温度保护器/Overheat protector	EGO	---	115-320 °C	1	BH90115000150	删除
10	S1	温度保护器/Overheat protector	---	---	180 °C	1	---	增加(1)
11	S2	热电偶/Thermocouple	SHINI	KTYPE	---	1	---	(1)
12	S3	通信接口板RS-485(双Dsub-9pin接头)	---	---	---	1	YE90048501200	
13		外壳RS485(SAL-700G-A-19)0版	---	---	---	1	YR40048500000	
14	M1	风机/Blower	---	---	0.55kW 400V 50HZ	1	---	(1)
15	EH	电热/Heater	SHINI	---	19.2kW 400V	1	---	(1)
16	X1	弹簧接线端子SK2.5(霍尼韦尔)	Honeywell	SK2.5	2.5mm <sup>2</sup>	2- 8	YE60002503200	更改
17		接地端子GK6(霍尼韦尔)	Honeywell	GK6PE	6mm <sup>2</sup> PE	1	YE60000603500	
18	RC	阻容吸收器	YUYUN	SA-RCS2	PCS	1	YE90000200000	
19		终端固定件E/GK系列(霍尼韦尔)	Honeywell	---	GK系列	4	YE60000003900	
20	H1	三色警报灯/Alarm lamp	SHINI	红黄绿色优先顺序+蜂鸣器	24V AC/DC	1	BL90002401520	增加

机型版本 Ver.B		注: (1)表示非电控箱内材料									
				制图	版号	A	标题	SEHD-500	图号	比例	第 4 张
				设计	核		电气元件明细表一	SEHD-500-CE-400V-A-4	标准	CE	共 4 张
				校对	准		 <b>信易電熱機械股份有限公司</b> <b>Shini Plastics Technologies, Inc.</b>	机器电压	3φ400V		
标记	更改前	更改后	更改人	日期	审核	日期		20210115	机器频率	50Hz	



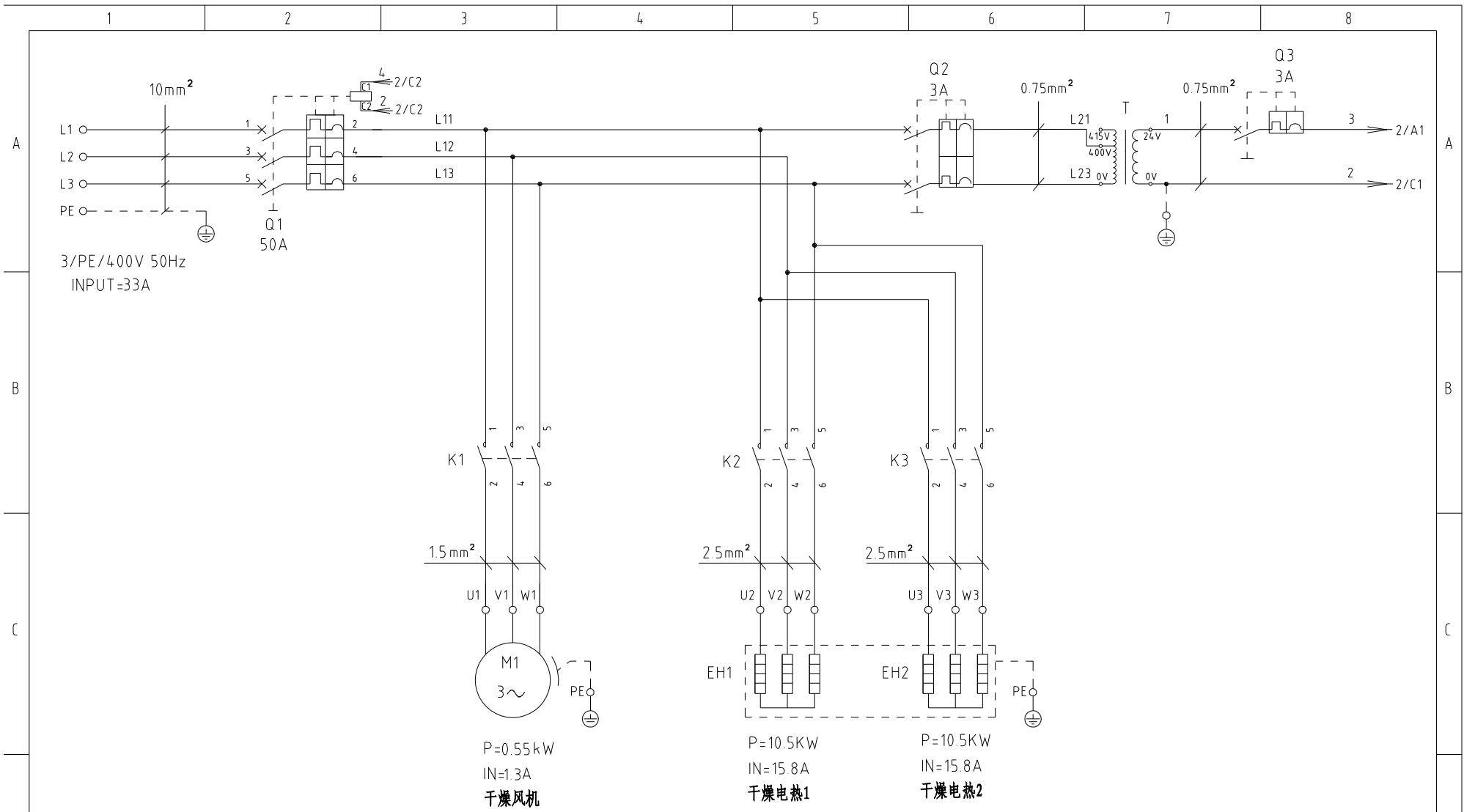

机型版本 Ver.B					制图	版号	A	标题	SEHD-600	图号	SEHD-600-CE-400V-A-1	比例	第 1 张
					设计	核准		主电路图				标准	共 4 张
					校对	核准		 <b>信易電熱機械股份有限公司</b> <b>Shini Plastics Technologies, Inc.</b>				机器电压	3φ400V
标记	更改前	更改后	更改人	日期	审核	日期	20210115					机器频率	50Hz

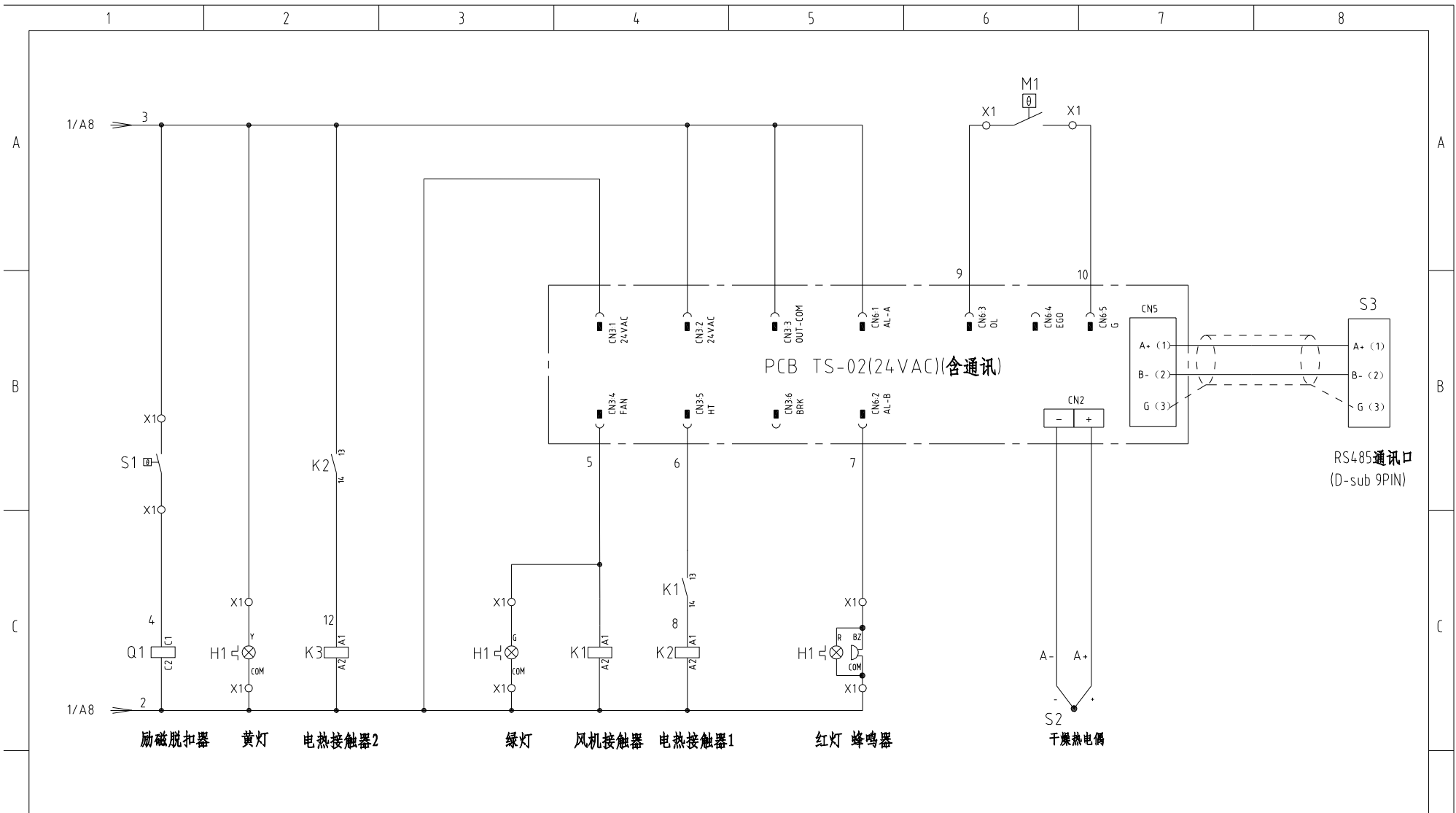

机型版本 Ver.B		注: M1为干燥风机自带过热保护器				制图		版号	A	标题	SEHD-600	图号	SEHD-600-CE-400V-A-2	比例	第 2 张
						设计		核准		电气原理图			标准	CE	共 4 张
						校对		核准		 <b>信易电热机械股份有限公司</b> <b>Shini Plastics Technologies, Inc.</b>		机器电压		3φ400V	
标记	更改前	更改后	更改人	日期	审核	日期	20210115	机器频率				50Hz			

A

B

C

A

B

C

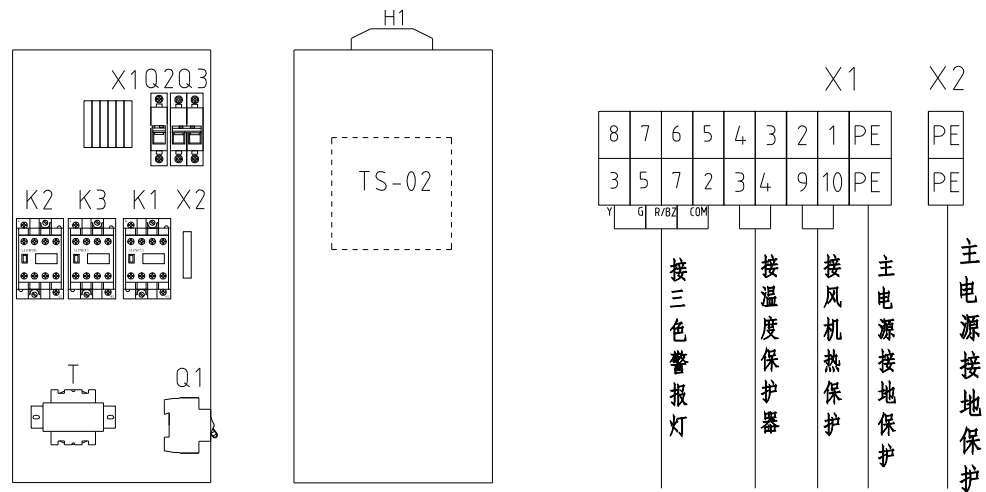

技术要求: 1. 主电源线接断路器Q1, 不经过端子排, 主电源地线接地线端子排。  
 2. 干燥风机及干燥电热直接接交流接触器输出端。

机型版本 Ver.B					制图	版号	A	标题	SEHD-600	图号	SEHD-600-CE-400V-A-3	比例	第 3 张
					设计	核 准		电气布置及接线图			标准	CE	共 4 张
					校对						机器电压	3φ400V	
标记	更改前	更改后	更改人	日期	审核	日期	20210115	 <b>信易電熱機械股份有限公司</b> Shini Plastics Technologies, Inc.		机器频率	50Hz		

1		2		3		4		5		6		7		8									
序号/NO.	符号/Symbol	名称/Name		制造商/Manufacturer		型号/Type		规格/Specification		数量/Number		物料编号/Material number		备注/Remark									
1	Q1	断路器/Circuit-breaker		TECO		BM-100D/3050S		50A 3P		1		YE40305003000											
2		励磁脱扣器/Excitation break away		----		MX		24V 50/60Hz		1		YE40024000000											
3	Q2	断路器/Circuit-breaker		TECO		BM-63C/2003S		3A 2P		1		YE40200203000											
4	Q3	断路器/Circuit-breaker		TECO		BM-63C/1003S		3A 1P		1		YE40100203000											
5	K1	接触器/Contactor		SIEMENS		3RT6015-1AB01		24V 7A 50/60Hz 1NO		1		YE00601502500											
6	K2 K3	接触器/Contactor		SIEMENS		3RT6026-1AC20-24VAC		24V 25A 50/60Hz		2		YE00602602600											
7	T	变压器/Transformer		JIUXIN		IN=400V/415V OUT=24V		80VA		1		YE70040006500											
8	PCB	干燥机控制器/PCB		PUNP		TS-02P(24VAC)(含通讯)邦普		24V 50/60Hz		1		YE80022405200											
9	S1	温度保护器/Overheat protector		EGO		---		115-320℃		1		BH90115000150		删除									
10	S1	温度保护器/Overheat protector		----		----		180℃		1		----		增加(1)									
11	S2	热电偶/Thermocouple		SHINI		KTYPE		----		1		----		(1)									
12	S3	通信接口板RS-485(双Dsub-9pin接头)		----		----		----		1		YE90048501200											
13		外壳RS485(SAL-700G-A-19)0版		----		----		----		1		YR40048500000											
14	M1	风机/Blower		----		----		0.55kW 400V 50HZ		1		----		(1)									
15	EH1	电热/Heater		SHINI		----		21kW 400V		1		----		(1)									
16	X1	弹簧接线端子SK2.5(霍尼韦尔)		Honeywell		SK2.5		2.5mm <sup>2</sup>		2 8		YE60002503200		更改									
17		接地端子GK6(霍尼韦尔)		Honeywell		GK6PE		6mm <sup>2</sup> PE		1		YE60000603500											
18		终端固定件E/GX系列(霍尼韦尔)		Honeywell		----		GX系列		4		YE60000003900											
19	H1	三色警报灯/Alarm lamp		SHINI		红黄绿色优先顺序+蜂鸣器		24V AC/DC		1		BL90002401520		增加									
机型版本 Ver.B		注: (1)表示非电控箱内材料																					
						制图		版号		A		标题		SEHD-600		图号		SHD-600-CE-400V-A-4		比例		第 4 张	
						设计		核										标准		CE		共 4 张	
						校对		准												机器电压		3φ400V	
标记		更改前		更改后		更改人		日期		20210115										机器频率		50Hz	
1		2		3		4		5		6		7		8									



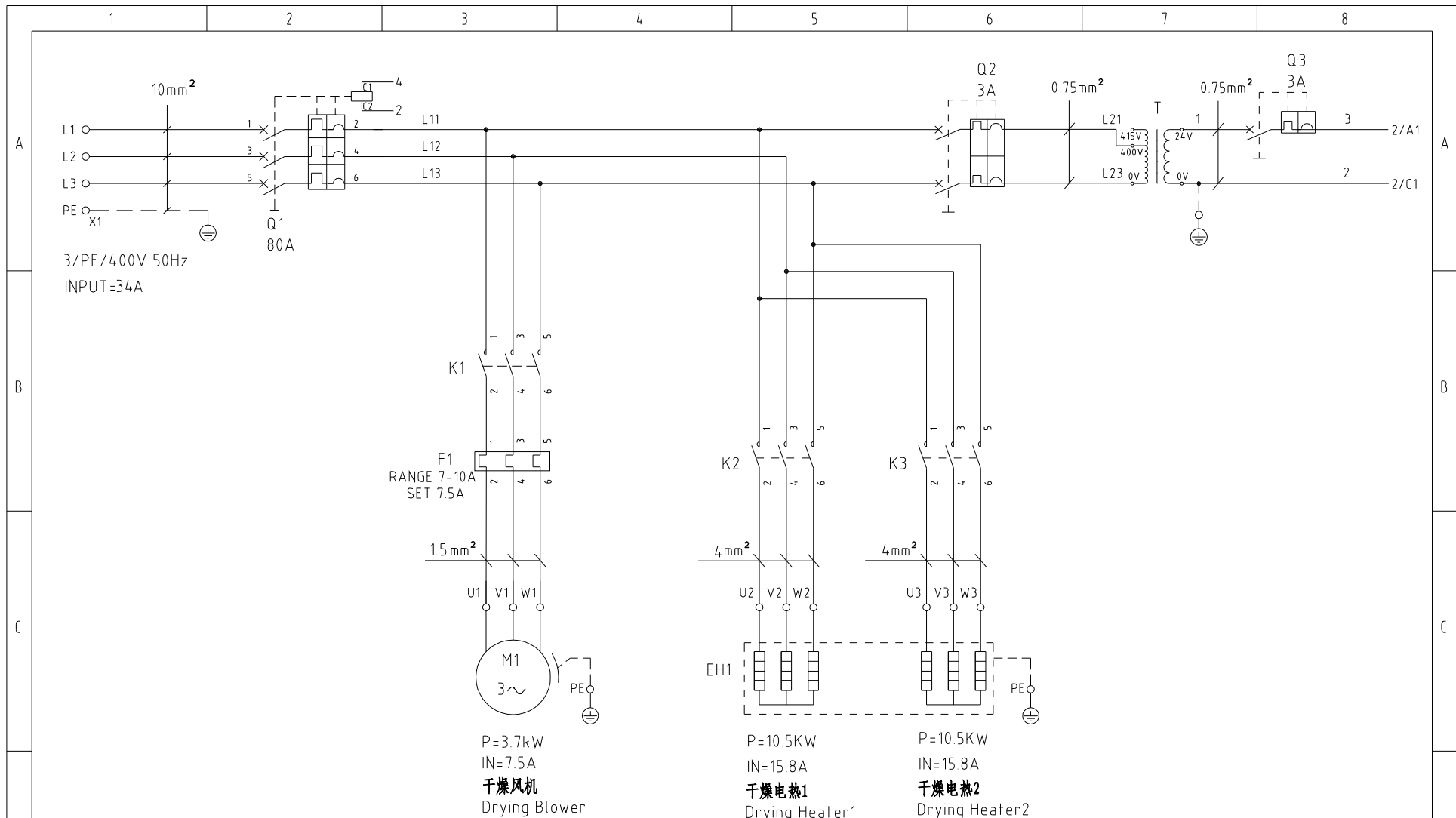

机型版本 Ver.D

				制图	版号	B	标题	SEHD-800	图号	SEHD-800-CE-400V-B-1	比例	第 1 张
				设计	核		主电路图		标准	CE	共 5 张	
				校对	准		 <b>信易電熱機械股份有限公司</b> <b>Shini Plastics Technologies, Inc.</b>	机器电压	3φ400V			
标记	更改前	更改后	更改人	日期	审核	日期		20230831	机器频率	50Hz		

1 2 3 4 5 6 7 8

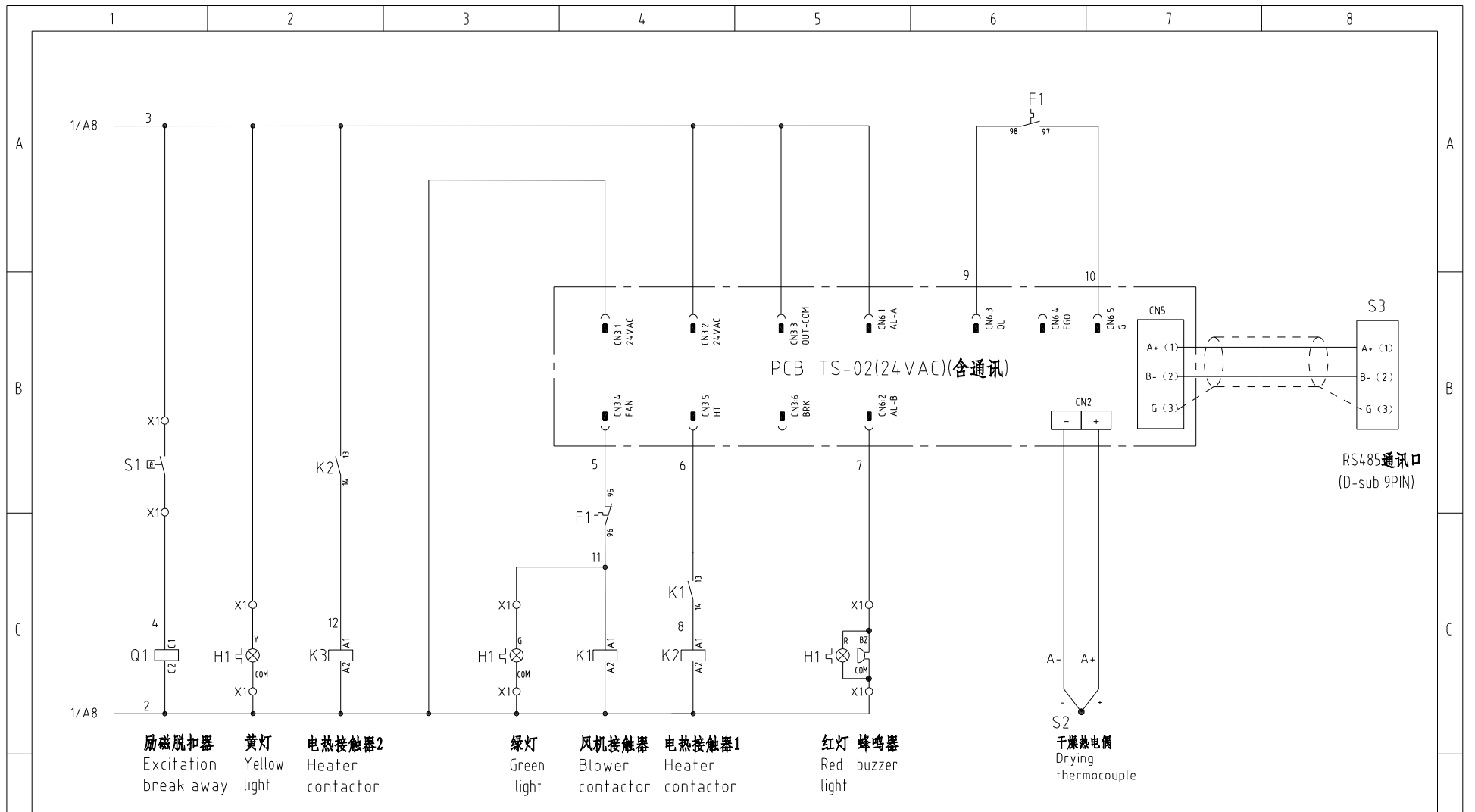

- 励磁脱扣器  
Excitation break away
- 黄灯  
Yellow light
- 电热接触器2  
Heater contactor
- 绿灯  
Green light
- 风机接触器  
Blower contactor
- 电热接触器1  
Heater contactor
- 红灯 蜂鸣器  
Red buzzer
- 干燥热电偶  
Drying thermocouple

机型版本 Ver.D

注：M1为干燥风机自带过热保护器

					制图	版号	B	标题	SEHD-800 控制电路图	图号	SEHD-800-CE-400V-B-2	比例	第 2 张	
												标准	CE	共 5 张
												机器电压	3φ400V	
标记	更改前	更改后	更改人	日期	审核	日期	20230831	<b>信易电热机械股份有限公司</b> <b>Shini Plastics Technologies, Inc.</b>			机器频率	50Hz		
1	2	3	4	5	6	7	8							

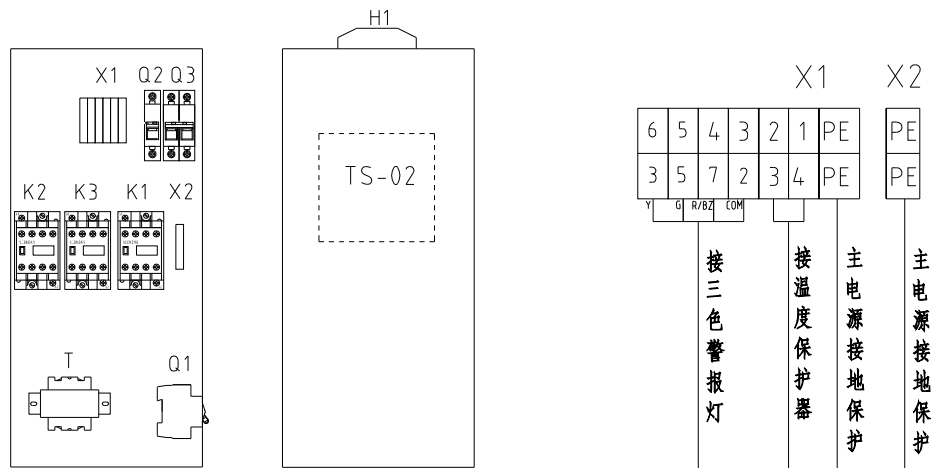

技术要求：1. 主电源线接断路器Q1，不经过端子排，主电源地线接地线端子排。  
2. 干燥风机及干燥电热直接接交流接触器输出端。

机型版本 Ver.D

				制图	版号	B	标题	SEHD-800	图号	SEHD-800-CE-400V-B-3	比例	第 3 张
				设计	核 准		电气元件布置及接线图		标准	CE	共 5 张	
				校对						机器电压	3φ400V	
标记	更改前	更改后	更改人	日期	审核	日期	20230831	 <b>信易電熱機械股份有限公司</b> <b>Shini Plastics Technologies, Inc.</b>	机器频率	50Hz		

1

2

3

4

5

6

7

8

## 信易辅机RS-485通讯接线示意图

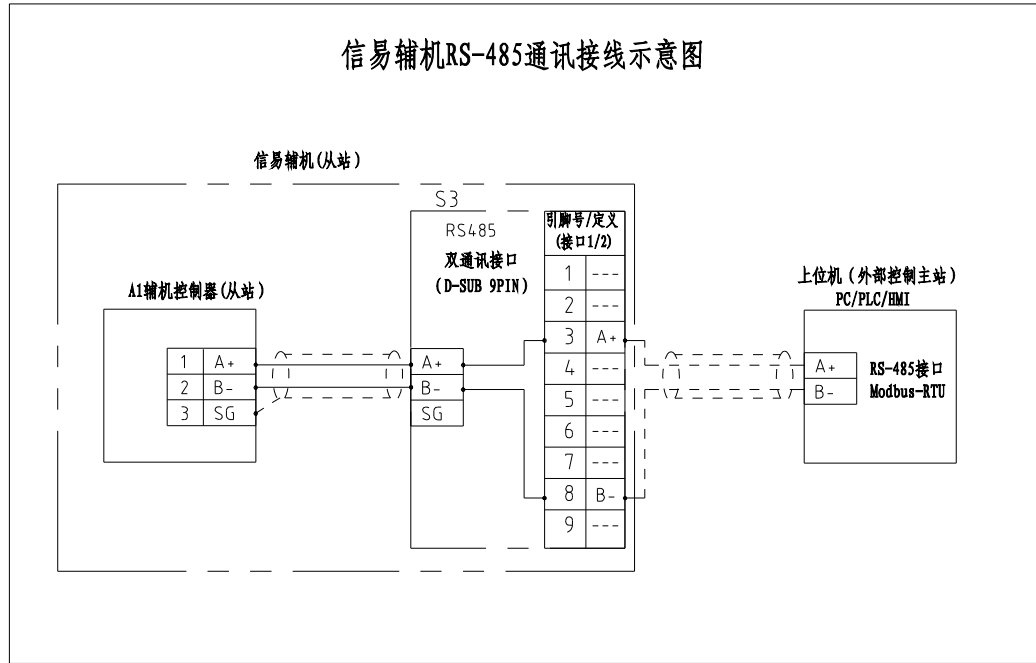

### 信易RS-485接口定义

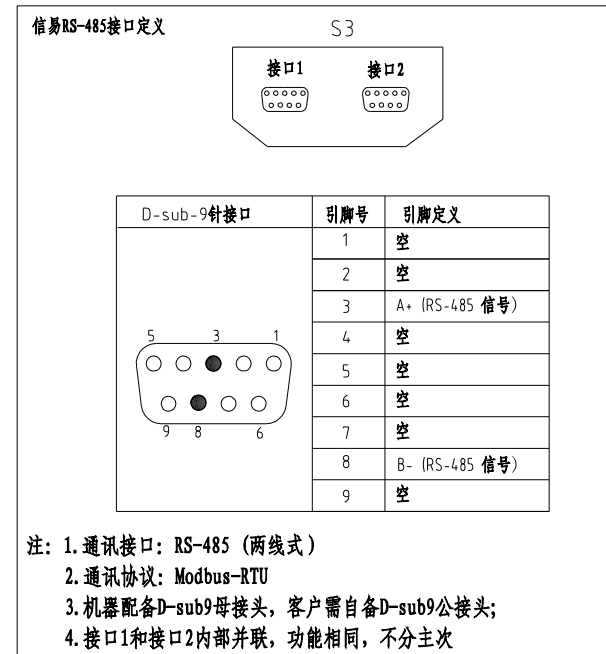

机型版本 Ver.D

制图		版号		标题		图号		比例		第 4 张	
设计		B		SEHD-800		SEHD-800-CE-400V-B-4		标准		共 5 张	
校对		核 准		通讯接线图		信易電熱機械股份有限公司 Shini Plastics Technologies, Inc.		机器电压		3φ400V	
审核		日期		日期				机器频率		50Hz	
标记	更改前	更改后	更改人	日期	日期	20230831					

1

2

3

4

5

6

7

8



1		2		3		4		5		6		7		8		
序号/NO	符号/Symbol	名称/Name		制造商/Manufacturer		型号/Type		规格/Specification		单位/unit	数量/Number	物料编号/Material number		备注/Remark		
A	1	Q1	断路器/Circuit-breaker		TECO		BM-100D/3080S		80A 3P		PCS	1	YE40308003000			
	2		励磁脱扣器/Excitation break away		---		MX		24V 50/60Hz		PCS	1	YE40024000000			
	3	Q2	断路器/Circuit-breaker		TECO		BM-63C/2003S		3A		PCS	1	YE40200203000			
	4	Q3	断路器/Circuit-breaker		TECO		BM-63C/1003S		3A		PCS	1	YE40100203000			
	5	K1	接触器/Contactor		SIEMENS		3RT6017-1AB01		24V 50/60Hz		PCS	1	YE00601702500			
	6	K2 K3	接触器/Contactor		SIEMENS		3RT6026-1AC20		24V 50/60Hz		PCS	2	YE00602602600			
	7	F1	热过载继电器/Overload relay		SIEMENS		3RU6116-1JB0		7-10A		PCS	1	YE01167100000			
B	8	T	变压器/Transformer		JIUXIN		IN=400V/415V OUT=24V		80VA		PCS	1	YE70040006500			
	9	A1	干燥机控制器/PCB		YUYUN		TS-02P(24VAC)(含通讯)邦普		24V 50/60Hz		PCS	1	YE80022405200			
	10	S3	通信接口板RS-485(双Dsub-9pin接头)		---		---		---		PCS	1	YE90048501200			
	11		外壳RS485(SAL-700G-A-19)0版		---		---		---		PCS	1	YR40048500000			
	12	X1	弹簧接线端子SK4(霍尼韦尔)		HONEYWELL		SK2.5		2.5mm <sup>2</sup>		PCS	6	YE60002503200			
	13		接地端子GK5(霍尼韦尔)		HONEYWELL		GK10PE		10.0mm <sup>2</sup>		PCS	1	YE60001003500			
	14		终端固定件E/GK系列(霍尼韦尔)		HONEYWELL		---		---		PCS	2	YE60000003900			
C	15	H1	三色警报灯/Alarm lamp		SHINI		红黄绿色优先顺序+蜂鸣器		24V AC/DC		PCS	1	BL90002401520			
	15	S1	温度保护器/Overheat protector		----		----		180°C		----	1	----		(1)	
	16	S2	热电偶/Thermocouple		SHINI		K Tyep		----		----	1	----		(1)	
	17	M1	风机/Blower		SHINI		----		3.7kW 400V		----	1	----		(1)	
	18	EH1	电热/Heater		SHINI		----		21kW 400V		----	1	----		(1)	
	机型版本 Ver.D		注: (1)表示非电控箱内材料。													
D					制图		版号 B		标题 SEHD-800		图号 SEHD-800-CE-400V-B-5		比例		第 5 张	
					设计		核 准		电气元件明细表一				标准 CE		共 5 张	
					校对				 <b>信易電熱機械股份有限公司</b> <b>Shini Plastics Technologies, Inc.</b>		机器电压		3φ400V			
	标记		更改前		更改后		更改人				日期		20230831		机器频率	
1		2		3		4		5		6		7		8		

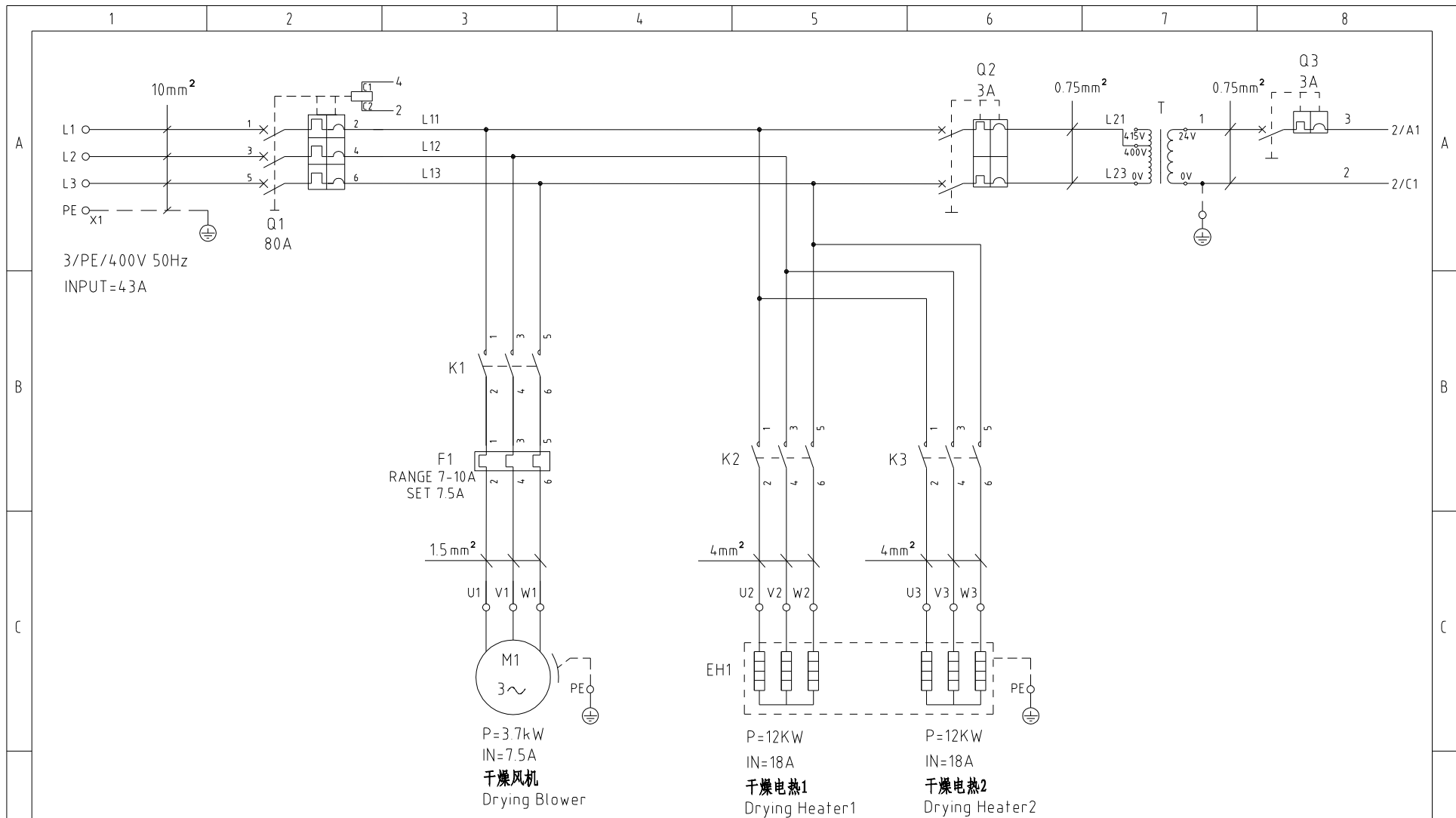

机型版本 Ver.D

				制图	版号	B	标题	SEHD-1000	图号	SEHD-1000-CE-400V-B-1	比例	第 1 张
				设计	核		主电路图		标准	CE	共 5 张	
				校对	准		 <b>信易電熱機械股份有限公司</b> <b>Shini Plastics Technologies, Inc.</b>	机器电压	3φ400V			
标记	更改前	更改后	更改人	日期	审核	日期		20230925	机器频率	50Hz		

1

2

3

4

5

6

7

8



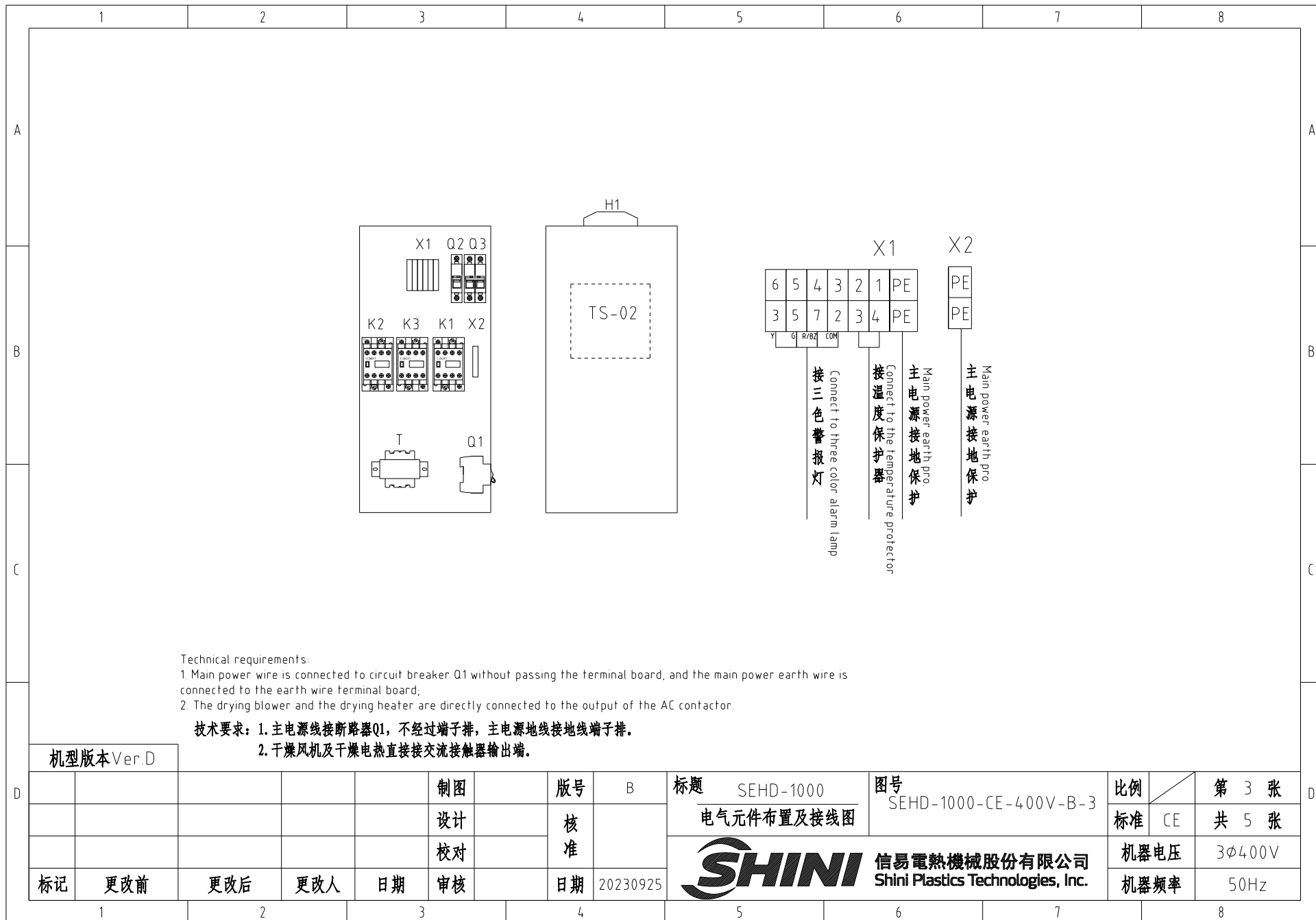

Technical requirements:

1. Main power wire is connected to circuit breaker Q1 without passing the terminal board, and the main power earth wire is connected to the earth wire terminal board;
2. The drying blower and the drying heater are directly connected to the output of the AC contactor.

技术要求：1. 主电源线接断路器Q1，不经过端子排，主电源地线接地线端子排。  
2. 干燥风机及干燥电热直接接交流接触器输出端。

机型版本 Ver.D

D				制图		版号 B		标题 SEHD-1000		图号 SEHD-1000-CE-400V-B-3		比例		第 3 张	
				设计		核 准		电气元件布置及接线图				标准 CE		共 5 张	
				校对				 <b>信易電熱機械股份有限公司</b> <b>Shini Plastics Technologies, Inc.</b>		机器电压		3φ400V			
标记		更改前		更改后		更改人				日期		机器频率		50Hz	

### 信易辅机RS-485通讯接线示意图

Shini auxiliary machine RS-485 comm. wiring diagram

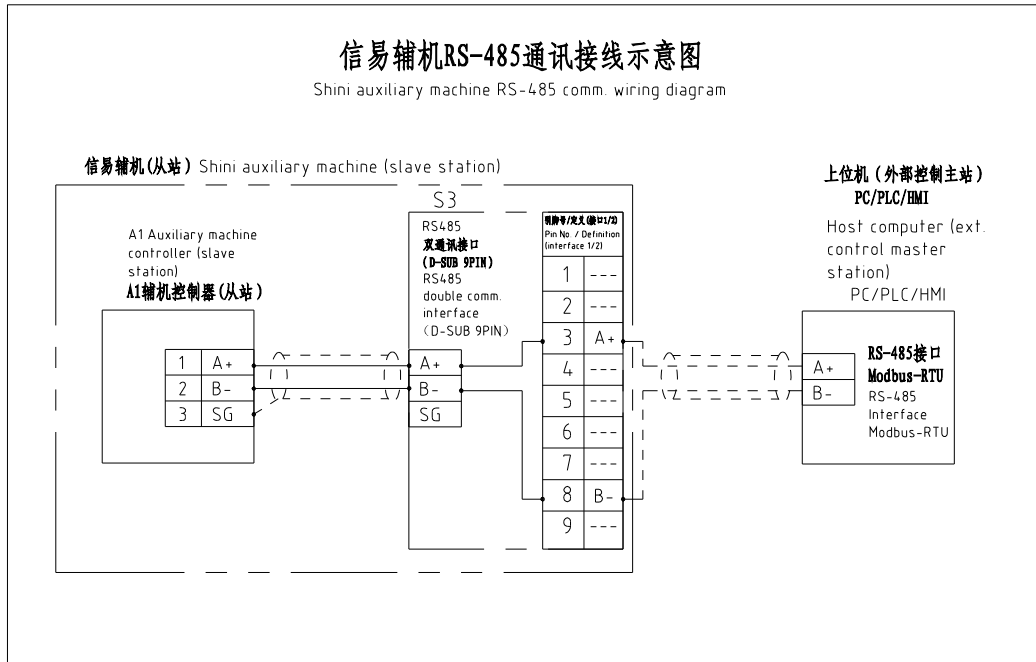

### 信易RS-485接口定义

Shini RS-485 interface definition

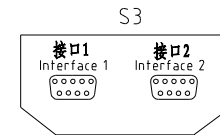

D-sub-9针接口 D-sub-9 pin interface	引脚号 Pin No.	引脚定义 Pin definition
	1	-
	2	-
	3	A+ (RS-485 信号) A+ (RS-485 signal)
	4	-
	5	-
	6	-
	7	-
	8	B- (RS-485 信号) B- (RS-485 signal)
	9	-

- 注: 1. 通讯接口: RS-485 (两线式)  
 2. 通讯协议: Modbus-RTU  
 3. 机器配备D-sub9母接头, 客户需自备D-sub9公接头;  
 4. 接口1和接口2内部并联, 功能相同, 不分主次

Note: 1. Comm. interface: RS-485 (two wire)  
 2. Comm. protocol: Modbus-RTU  
 3. The machine is equipped with D-sub9 female connector, and the customer needs to provide D-sub9 male connector.  
 4. Interface 1 and interface 2 are connected in parallel and have the same function, which is regardless of primary and secondary.

机型版本 Ver.D

制图						版号	B	标题	SEHD-1000 通讯接线图	图号	SEHD-1000-CE-400V-B-4	比例	第 4 张
设计						核 准	日期	20230925	SHINI 信易電熱機械股份有限公司 Shini Plastics Technologies, Inc.	标准	CE	共 5 张	
校对											机器电压	3φ400V	
标记	更改前	更改后	更改人	日期	审核	日期	20230925			机器频率	50Hz		

1		2		3		4		5		6		7		8						
序号/NO	符号/Symbol	名称/Name		制造商/Manufacturer		型号/Type		规格/Specification		单位/unit	数量/Number	物料编号/Material number		备注/Remark						
A	1	Q1	断路器/Circuit-breaker		TECO		BM-100D/3080S		80A 3P		PCS	1	YE40308003000							
	2		励磁脱扣器/Excitation release		---		MX		24V 50/60Hz		PCS	1	YE40024000000							
	3	Q2	断路器/Circuit-breaker		TECO		BM-63C/2003S		3A 2P		PCS	1	YE40200203000							
	4	Q3	断路器/Circuit-breaker		TECO		BM-63C/1003S		3A 1P		PCS	1	YE40100203000							
	5	K1	接触器/Contactor		SIEMENS		3RT6017-1AB01		24V 50/60Hz		PCS	1	YE00601702500							
	6	K2 K3	接触器/Contactor		SIEMENS		3RT6027-1AC20		24V 50/60Hz		PCS	2	YE00602702600							
	7	T	变压器/Transformer		JIUXIN		IN=400V/415V OUT=24V		80VA		PCS	1	YE70040006500							
B	8	F1	热过载继电器/Overload relay		SIEMENS		3RU6116-1JB0		7-10A		PCS	1	YE01167100000							
	9	A1	干燥机控制器/Dryer controller		YUYUN		TS-02P(24VAC) 含通讯 带灯(with comm.) Bump		24V 50/60Hz		PCS	1	YE80022405200							
	10	S3	通信接口板RS-485(双芯-4pin线头) Communication interface board RS-485 (double 4pin connector)		---		---		---		PCS	1	YE90048501200							
	11		外壳RS485(SAL-700G-A-19)0版 Shell RS485(SAL-700G-A-19)0		---		---		---		PCS	1	YR40048500000							
	12	X1	弹簧接线端子SK4(霍尼韦尔) Spring wiring terminal SK4(Honeywell)		HONEYWELL		SK2.5		2.5mm <sup>2</sup>		PCS	6	YE60002503200							
	13		接地端子GK5(霍尼韦尔) Grounding terminal GK5(honeywell)		HONEYWELL		GK10PE		10.0mm <sup>2</sup>		PCS	1	YE60001003500							
	14		终端固定件E/CN系列(霍尼韦尔) Terminal fittings E/CN series (honeywell)		HONEYWELL		---		---		PCS	2	YE60000003900							
C	15	H1	三色警报灯/Three color alarm light		SHINI		红黄绿三色灯+蜂鸣器 Red, yellow, green lights + buzzer		24V AC/DC		PCS	1	BL90002401520							
	15	S1	温度保护器/Overheat protector		----		----		180°C		----	1	----		(1)					
	16	S2	热电偶/Thermocouple		SHINI		K Tyep		----		----	1	----		(1)					
	17	M1	风机/Blower		SHINI		----		3.7kW 400V		----	1	----		(1)					
	18	EH1	电热/Heater		SHINI		----		21kW 400V		----	1	----		(1)					
	机型版本 Ver.D		注: (1)表示非电控箱内材料。 Notes: (1)Means it's not the material inside the control box.																	
	D					制图		版号		B		标题		SEHD-1000		图号		比例		第 5 张
				设计		核				电气元件明细表一		SEHD-1000-CE-400V-B-5		标准		CE		共 5 张		
				校对		准				 <b>信易電熱機械股份有限公司</b> <b>Shini Plastics Technologies, Inc.</b>		机器电压		3φ400V						
标记		更改前		更改后		更改人		日期				20230925		机器频率		50Hz				
1		2		3		4		5		6		7		8						