

版本 Ver.F

D	图号	STM-907HT		比例	第 1 张
	标题	主电路图		标准	共 4 张
D	制图	设计	校对	机器电压	230V
	日期	更改人	日期	机器频率	50Hz
标记	更改前	更改后	更改人	更改日期	
1	2	3	4	5	6
7	8	SHINI 信易电热机械股份有限公司 Shini Plastics Technologies, Inc.			

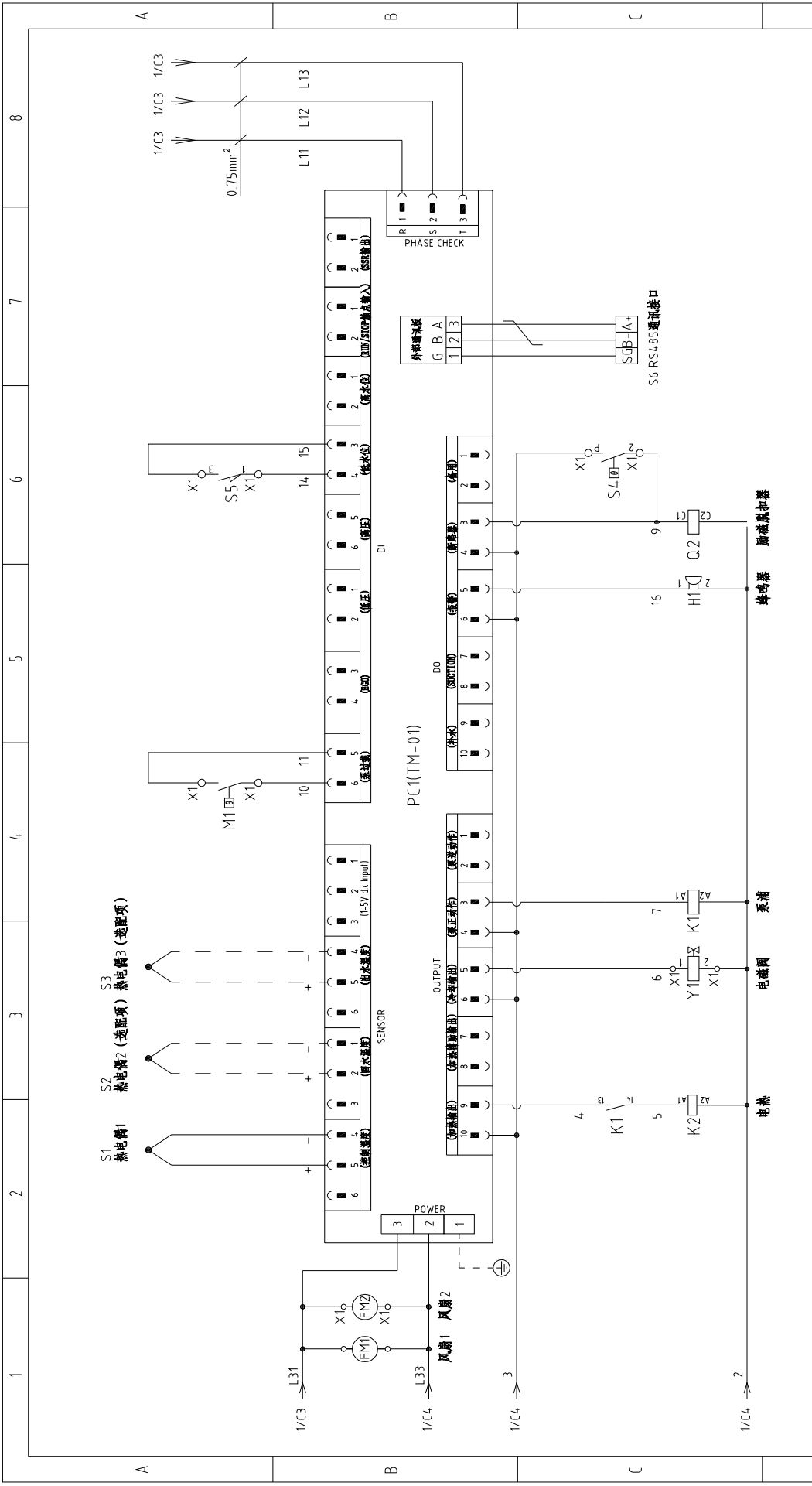

版本 Ver.F

图号	STM-907HT	比例	第 2 张
标题	STM-907HT-CE-230V-G-2	标准	共 4 张
制图	控制电路图	机器电压	230V
设计		机器频率	50Hz
校对			
审核			
更改前	更改后	更改人	更改日期
20180724			



注：M1为水泵电机过热保护输出接点。



1	2		3	4	5	6		7	8	
序号/NO	符号/Symbol	名称/Name	制造商/Manufacturer	型号/Type	规格/Specification	数量/Number	物料编号/Material number	备注/Remark		
1	Q1	主电源开关/Main power switch	EATON	P1-32/EA/SVB	32A	1	YE10323200000			
2	Q2	断路器/Circuit breakers	TECO	BM-63S	40A	1	YE40304003000			
3		励磁脱扣器/Excitation release	CHINT	MX	24VAC	1	YE40024000000		A	
4	Q3	断路器/Circuit breakers	TECO	BM-63C/2003S 2P	3A	1	YE40200203000			
5	Q4	断路器/Circuit breakers	TECO	BM-63C/1003S 1P	3A	1	YE40100203000			
6	K1	接触器/Contactors	SIEMENS	3RT6015-1AB01	24VAC	1	YE00601502500			
7	K2	接触器/Contactors	SIEMENS	3RT6027-1AC20	24VAC	1	YE00602702600			
8	T	互感器/Transformer	JIUXIN	IN=230V/200V OUT=24V	80VA	1	YE70023005200			
9	S1	热电阻/Thermocouple	SHINI	----	K	1	----	(1)		
10	S2 S3	热电阻/Thermocouple	SHINI	----	K	2	----	(1)(2)		
11	S4	超温保护器/Overheat protector	----	----	----	1	----	(1)	B	
12	S5	限位开关/Limit switch	RENEW	----	250V 5(4)	1	----	(1)		
13	S6	通信接口板RS-485(双Dsub-9pin接头)	YUYUN	----	PCS	1	YE90048501200			
14		外壳RS485(SAL-700G-A-19)0版	BINCHEG	----	PCS	1	YR40048500000			
15	PC1 A	线路板/Circuit board	YUYUN	TM-01 (含通讯)	180~430V 50/60Hz	1	YE81012200300			
16	X1	端子排/Terminal board	HONEYWELL	SK2 5	----	10	YE60002503200			
17		接地端子排/Terminal board	HONEYWELL	SK2 5PE	----	2	YE60002503400			
18		端子排/Terminal board	HONEYWELL	GK6	----	3	YE60000603200			
19		接地端子排/Terminal board	HONEYWELL	GK6PE	----	2	YE60000603500		C	
20	M1	马达/Motor	SHINI	MP-55	230V 50Hz 0.55kW	1	----	(1)		
21	EH	电热器/Heater	SHINI	----	230V 50Hz 9kW	1	----	(1)		
22	FM1 FM2	风扇/Fan	----	----	230V 50/60Hz	2	----	(1)		
23	H1	蜂鸣器/Buzzer	JINGKANG	PK-35A	24VAC	1	YE84003500600			
24	Y1	电磁阀/Solenoid valve	----	----	24VAC	1	----	(1)		
25		终端固定件E/GK系列(霍尼韦尔)	HONEYWELL	----	PCS	6	YE60000003900			
版本 Ver.F										
注: (1)表示非电控箱内材料; (2)表示选配出水 and 回水温度显示功能。										
D			制图	版号	标题	图号	比例		第 4 张	
			设计	核准	STM-907HT	STM-907HT-CE-230V-G-4	标准	CE	共 4 张	
			校对	日期	电气元件明细表		机器电压		230V	
标记	更改前	更改后	更改人	日期	SHINI 信易电热机械股份有限公司 Shini Plastics Technologies, Inc.		机器频率		50Hz	
1			审核	20180724	5	6	7	8		

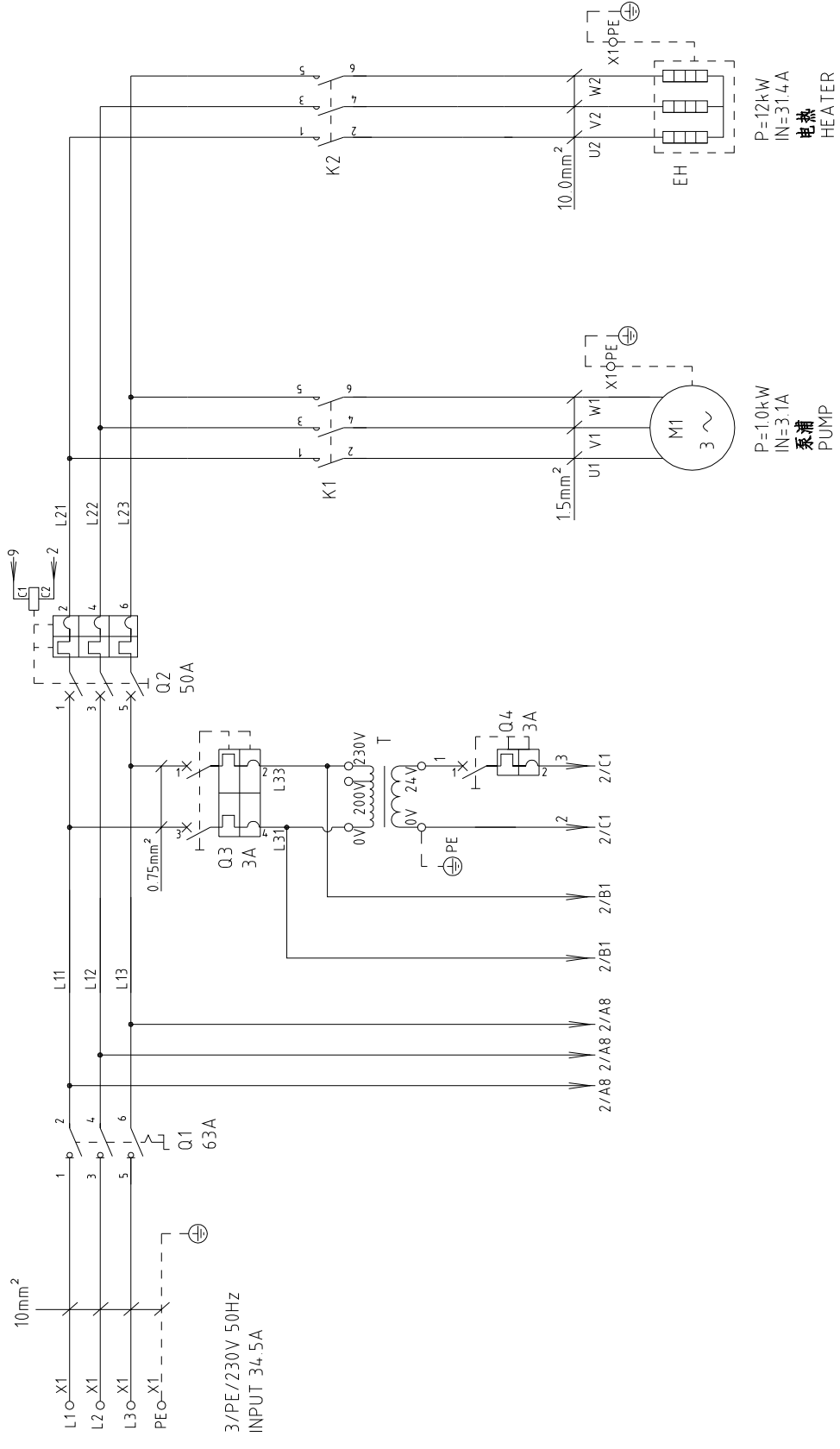

版本	Ver.G
标记	更改前
	更改后
	更改人
	日期
	审核
	校对
	设计
	制图
版号	核准
	日期
	20180725

图号	STM-1215HT	标题	STM-1215HT
	主电路图		
比例	标准	CE	第 1 张
	共 4 张	机器电压	230V
		机器频率	50Hz

图号	STM-1215HT-CE-230V-G-1
标题	信易电热机械股份有限公司 Shini Plastics Technologies, Inc.
比例	标准
CE	第 1 张
机器电压	230V
机器频率	50Hz

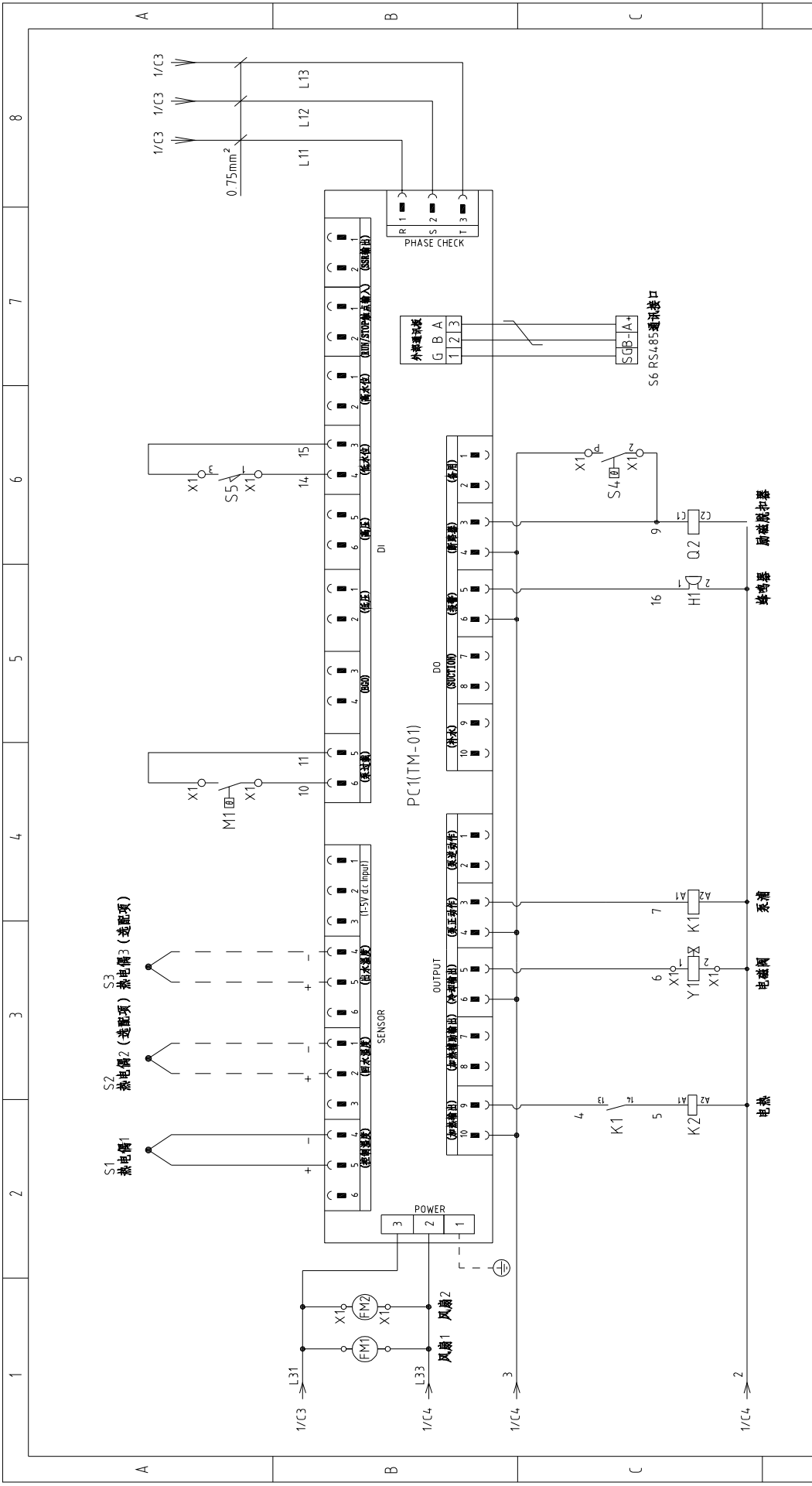

版本	Ver.G
标记	更改前
	更改后
	更改人
	日期
	审核
	校对
	设计
	制图

注：M1为水泵电机过热保护输出接点。

图号	STM-1215HT	标题	STM-1215HT
比例	CE	版号	G
标准	CE	核准	
机器电压	230V	日期	20180725
机器频率	50Hz	更改后	
		更改人	
		日期	
		审核	
		校对	
		设计	
		制图	

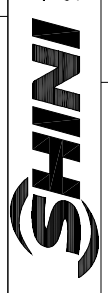

信易电热机械股份有限公司  
Shini Plastics Technologies, Inc.

STM-1215HT-CE-230V-G-2

第 2 张  
共 4 张

1 2 3 4 5 6 7 8

A B C

A B C

接口板地线  
交叉压埋地线  
设备基板地线

接口板地线

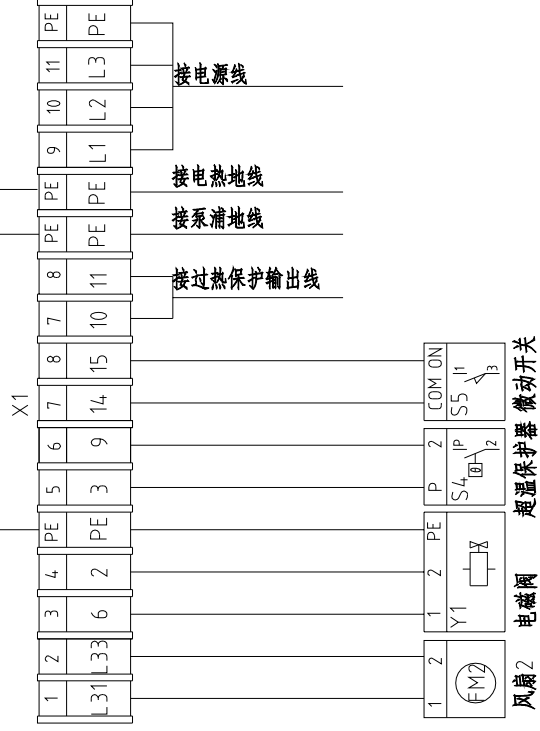
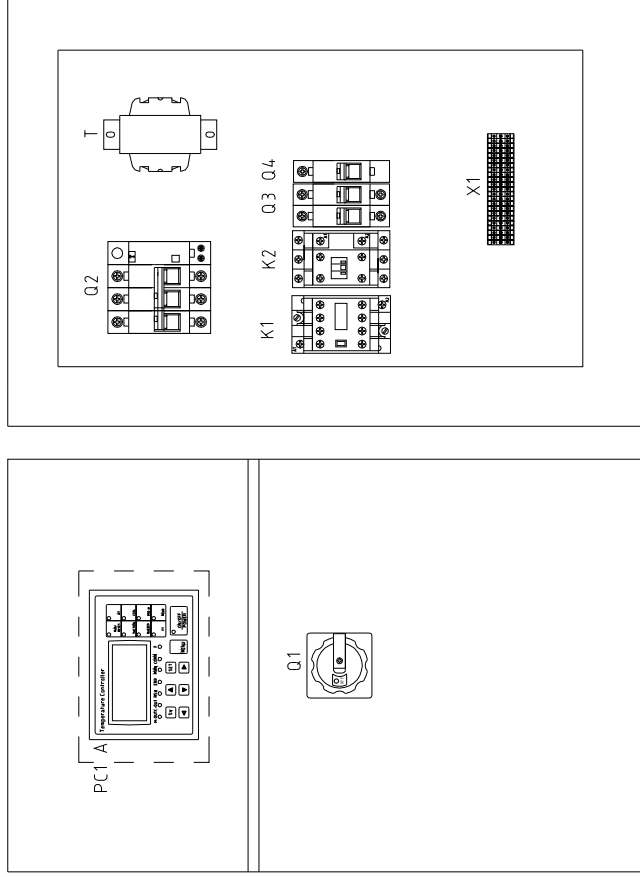

技术要求: 系浦和电热直接接触器输出端。

版本 Ver.G

D	制图		标题	STM-1215HT	图号	STM-1215HT-CE-230V-G-3	比例	第 3 张
	设计	核 准	电气元件布置及端子接线图			标准	CE	共 4 张
标记	更改后	更改后	日期	20180725		机器电压	230V	
	更改前	更改前	日期			机器频率	50Hz	
1	2	3	4	5	6	7	8	8



信易电热机械股份有限公司  
Shini Plastics Technologies, Inc.

1		2		3		4		5		6		7		8	
序号/NO	符号/Symbol	名称/Name	制造商/Manufacturer	型号/Type	规格/Specification	数量/Number	物料编号/Material number	备注/Remark							
1	Q1	主电源开关/Main power switch	EATON	P3-63/EA/SVB	63A	1	YE10636300000								
2	Q2	断路器/Circuit breakers	TECO	BM-63C/3050S	50A	1	YE40305003000								
3		励磁脱扣器/Excitation release	CHINT	MX	24VAC	1	YE40024000000								
4	Q3	断路器/Circuit breakers	TECO	BM-63C/2003S 2P	3A	1	YE40200203000								
5	Q4	断路器/Circuit breakers	TECO	BM-63C/1003S 1P	3A	1	YE40100203000								
6	K1	接触器/Contactors	SIEMENS	3RT16015-1AB01	24VAC	1	YE00601502500								
7	K2	接触器/Contactors	SIEMENS	3RT15035-1AC20	24VAC	1	YE00503502600								
8	T	互感变压器/Transformer	JIUXIN	IN=230V/200V OUT=24V	120VA	1	YE70023004500								
9	S1	热电阻/Thermocouple	SHINI	----	K	1	----	(1)							
10	S2 S3	热电阻/Thermocouple	SHINI	----	K	2	----	(1)(2)							
11	S4	超温保护器/Overheat protector	----	----	----	1	----	(1)							
12	S5	限位开关/Limit switch	RENEW	----	250V 5(4)	1	----	(1)							
13	S6	通信接口板RS-485(双Dsub-9pin接头)	YUYUN	----	----	1	YE90048501200	(1)							
14		外壳RS485(SAL-700G-A-19)0版	BINGHENG	----	----	1	YR40048500000	(1)							
15	PC1 A	线路板/Circuit board	YUYUN	TM-01 (含通讯)	180~430V 50/60Hz	1	YE81012200300								
16	X1	端子排/Terminal board	HONEYWELL	SK2 5	----	8	YE60002503200								
17		接地端子排/Terminal board	HONEYWELL	SK2 5PE	----	2	YE60002503400								
18		端子排/Terminal board	HONEYWELL	GK10	----	3	YE60000603200								
19		接地端子排/Terminal board	HONEYWELL	GK10PE	----	2	YE60000603500								
20	M1	马达/Motor	SHINI	MP-100	230V 50Hz 1.0kW	1	----	(1)							
21	EH	电热器/Heater	SHINI	12kW	230V 50Hz	1	----	(1)							
22	FM1 FM2	风扇/Fan	----	----	230V 50/60Hz	2	----	(1)							
23	H1	蜂鸣器/Buzzer	JINGKANG	PK-35A	24VAC	1	YE84003500600								
24	Y1	电磁阀/Solenoid valve	----	----	24VAC	1	----	(1)							
25		终端固定件E/GK系列(霍尼韦尔)	HONEYWELL	----	PCS	6	YE60000003900								
版本		Ver.G													
D		制图		版号	标题		图号		比例		第 4 张				
		设计		核准	STM-1215HT		STM-1215HT		标准		共 4 张				
		校对		日期	电气元件明细表		STM-1215HT-CE-230V-G-4		CE		机器电压		230V		
标记		更改前	更改后	更改人	日期	SHINI		信易电热机械股份有限公司		机器频率		50Hz			
		20180725				Shini Plastics Technologies, Inc.									
1	2	3	4	5	6	7	8								

注：(1)表示非电控箱内材料；(2)表示选配出水 and 回水温度显示功能。



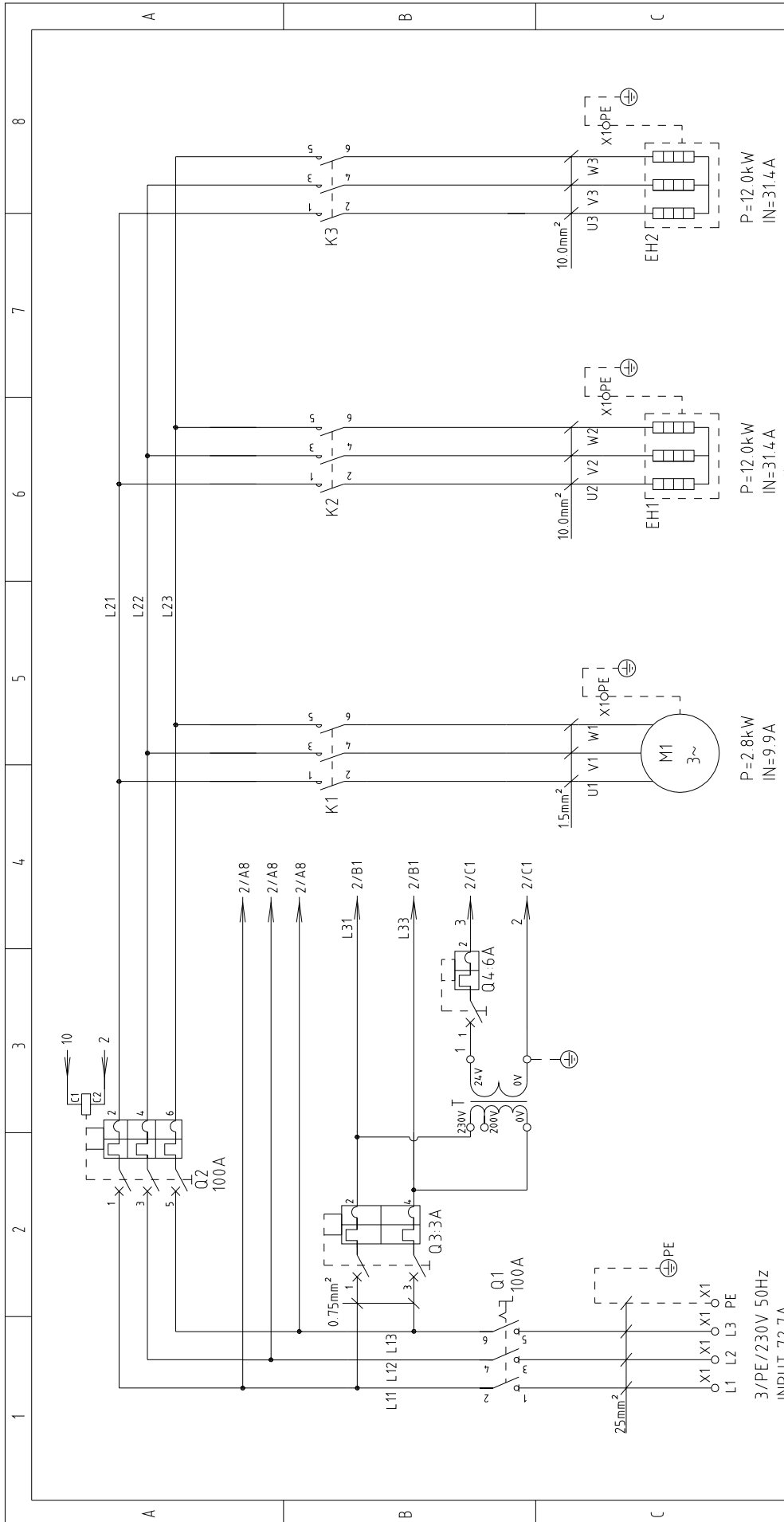

版本 Ver.F		图号 STM-2440HT-CE-230V-F-1		比例 标准		第 1 张	
制图 设计		主电路图		标准 CE		共 4 张	
校对 审核		标题 STM-2440HT-CE-230V-F-1		机器电压 230V		机器频率 50Hz	
标记	更改前	更改后	更改人	日期	20180725	8	



信易电热机械股份有限公司  
Shini Plastics Technologies, Inc.



1 2 3 4 5 6 7 8

A B C

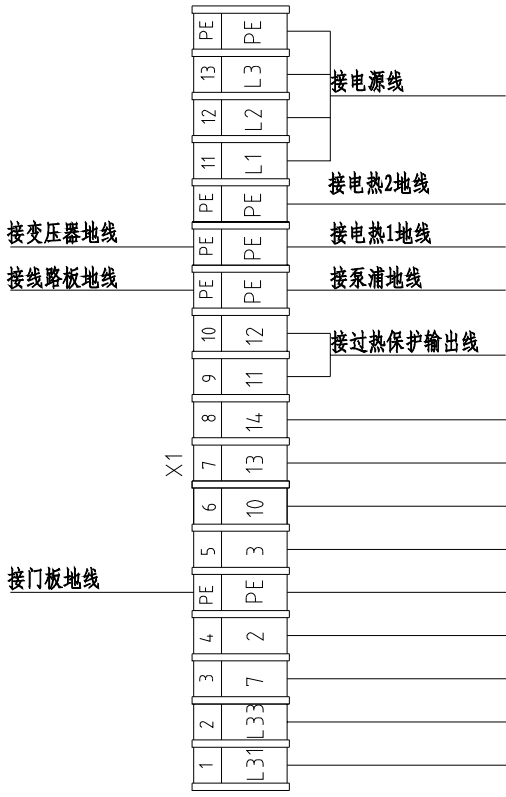
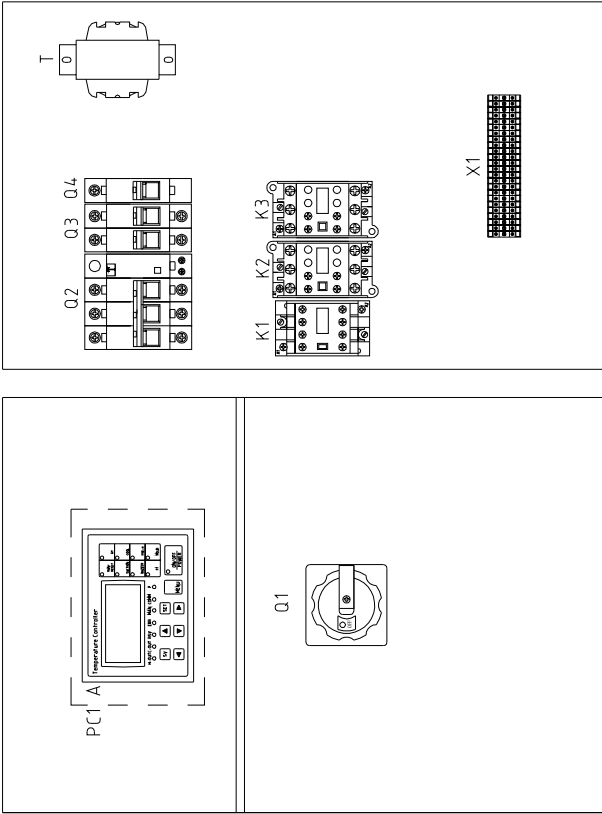

技术要求: 系浦和电热直接接接触器输出端。

版本	Ver.F	制图		标题	STM-2440HT	图号	STM-2440HT-CE-230V-F-3	比例	第 3 张
		设计		电气元件布置图				标准	共 4 张
		校对						机器电压	230V
标记	更改前	更改后	更改人	日期	20180725			机器频率	50Hz
	1	2	3	4	5	6	7		8



信易电热机械股份有限公司  
Shini Plastics Technologies, Inc.

1		2		3		4		5		6		7		8	
序号/NO	符号/Symbol	名称/Name	制造商/Manufacturer	型号/Type	规格/Specification	数量/Number	物料编号/Material number	备注/Remark							
1	Q1	主电源开关/Main power switch	EATON	P3-100/EA/SVB	100A	1	YE100100000000								
2	Q2	断路器/Circuit breakers	TECO	BM-100D/3100S	100A	1	YE40310003000								
3		励磁脱扣器/Excitation release	TECO	MX	24VAC	1	YE40024000000	A							
4	Q3	断路器/Circuit breakers	TECO	BM-63C/2003S 2P	3A	1	YE40200203000								
5	Q4	断路器/Circuit breakers	TECO	BM-63C/1006S 1P	6A	1	YE40100600100								
6	K1	接触器/Contactors	SIEMENS	3RT6017-1AB01	24VAC	1	YE00601702500								
7	K2 K3	接触器/Contactors	SIEMENS	3RT5035-1AC20	24VAC	2	YE00503502600								
8	T	互感器/Transformer	JIUXIN	IN=230V/200V OUT=24VAC	180VA	1	YE70023005400								
9	S1	热电阻/Thermocouple	SHINI	----	----	1	----	(1)							
10	S2 S3	热电阻/Thermocouple	SHINI	----	----	2	----	(1)(2)							
11	S4	超温保护器/Overheat protector	----	----	----	1	----	(1)							
12	S5	限位开关/Limit switch	RENEW	SMT709-A/SZ-15GHW24-BA	250V 5(4)	1	----	(1)							
13	S6	通信接口板RS-485(双Dsub-9pin接头)	YUYUN	----	PCS	1	YE90048501200								
14		外壳RS485(SAL-700G-A-19)0版	BINCHEG	----	PCS	1	YR40048500000								
15	PC1 A	线路板/Circuit board	YUYUN	TM-01 (含通讯)	180~430V 50/60Hz	1	YE81012200300								
16	X1	端子排/Terminal board	HONEYWELL	SK2 5	----	10	YE60002503200								
17		接地端子排/Terminal board	HONEYWELL	GK2 5PE	----	2	YE60002503400								
18		接地端子排/Terminal board	HONEYWELL	GK10PE	----	2	YE60001003500								
19		端子排/Terminal board	HONEYWELL	GK35	----	3	YE60003503200								
20		接地端子排/Terminal board	HONEYWELL	GK35PE	----	1	YE60003503500								
21	M1	马达/Motor	SHINI	TP-280	230V 50Hz 2.8kW	1	----	(1)							
22	EH1 EH2	电热/Heater	SHINI	12kW	230V 50Hz	2	----	(1)							
23	FM1 FM2	风扇/Fan	SHINI	----	230V 50/60Hz	2	----	(1)							
24	H1	蜂鸣器/Buzzer	JINGKANG	PK-35A	24VAC	1	YE84003500600								
25		终端固定件(E/GK系列(霍尼韦尔))	HONEYWELL	----	PCS	6	YE60000003900								
版本 Ver.F															
注: (1)表示非电控箱内材料; (2)表示选配出水 and 回水温度显示功能。															
D		制图		版号		F		标题		图号		比例		第 4 张	
		设计		核 准				STM-2440HT		STM-2440HT-CE-230V-F-4		标准		共 4 张	
		校对		日期		20180725		电气元件明细表		SHINI		机器电压		230V	
标记		更改后		更改人		日期		审核		SHINI		机器频率		50Hz	
1		2		3		4		5		6		7		8	