

机型版本 Ver E

				制图		版号	B
				设计		核准	
				校对		核准	
标记	更改前	更改后	更改人	日期	审核	日期	20220805

标题 SG-5080  
主电路图一

图号 SG-5080-CE-230V-B-1



信易電熱機械股份有限公司  
Shini Plastics Technologies, Inc.

比例	第 1 张
标准 CE	共 12 张
机器电压	3φ230V
机器频率	50Hz

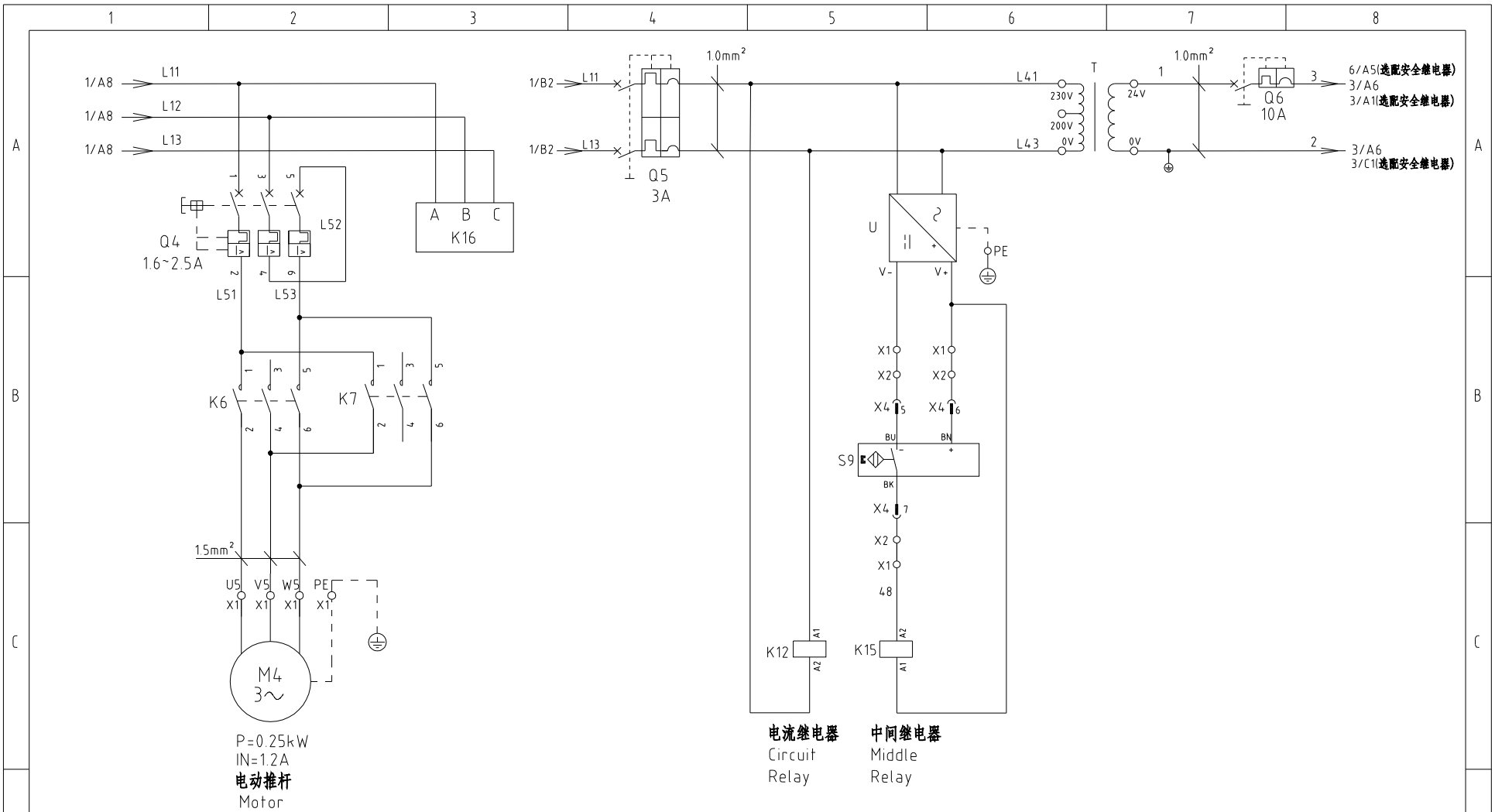

机型版本 Ver.E

制图	版号	B	标题	SG-5080	图号	SG-5080-CE-230V-B-2	比例	第 2 张
设计	核准		主电路图二			标准	CE	共 12 张
校对	审核					机器电压	3φ230V	
标记	更改前	更改后	更改人	日期	20220805	机器频率	50Hz	

**SHINI** 信易电热机械股份有限公司  
Shini Plastics Technologies, Inc.

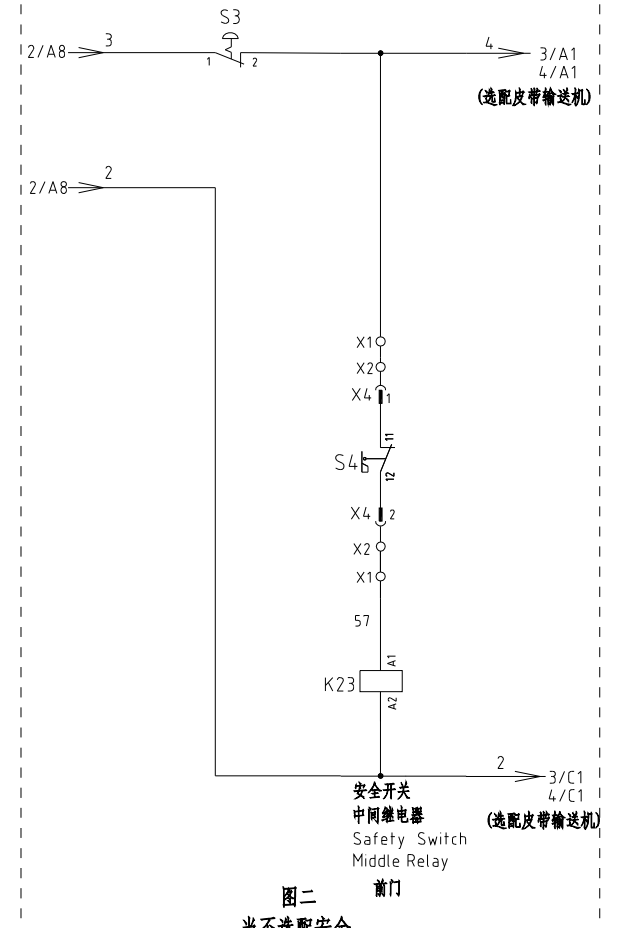
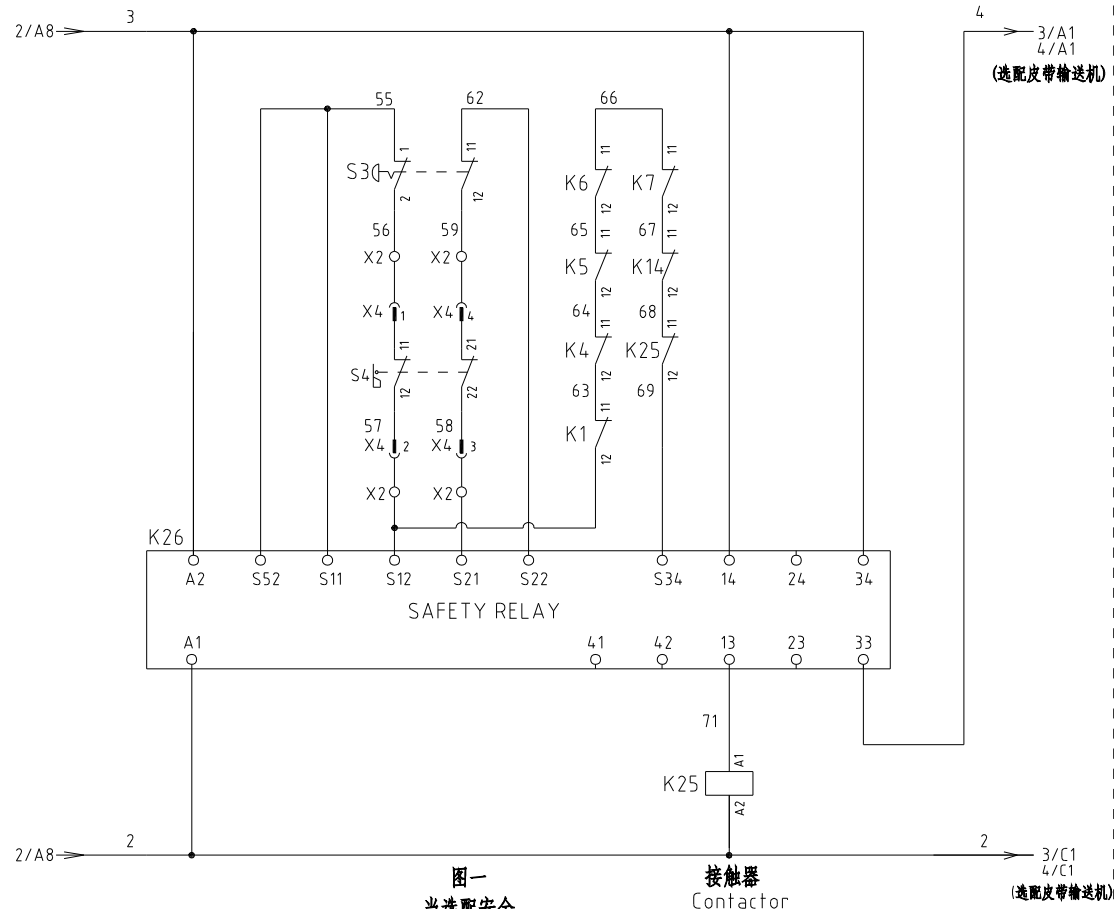

机型版本 Ver.E

					制图		版号	B
					设计		核	
					校对		准	
标记	更改前	更改后	更改人	日期	审核		日期	20220805

标题 SG-5080  
控制电路图一

图号 SG-5080-CE-230V-B-3

**SHINI** 信易电热机械股份有限公司  
Shini Plastics Technologies, Inc.

比例		第 3 张
标准	CE	共 12 张
机器电压		3φ230V
机器频率		50Hz

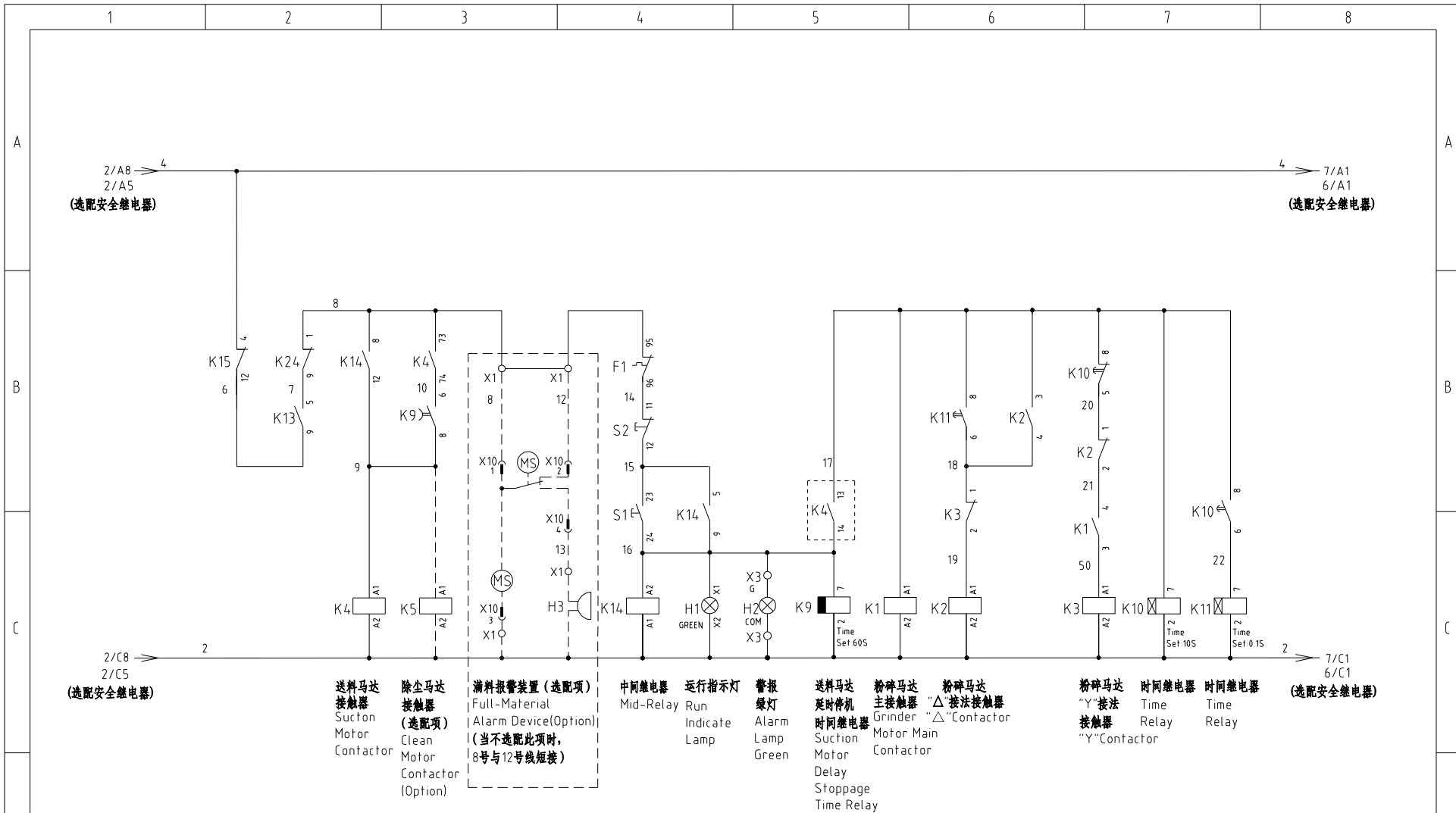

机型版本 Ver E 注: 当不选配皮带输送机时使用。

D	制图	版本号	B	标题	SG-5080	图号	SG-5080-CE-230V-B-4	比例	第 4 张
	设计	核准		控制电路图一			标准	CE	共 12 张
	校对	日期	20220805	 <b>信易电热机械股份有限公司</b> <b>Shini Plastics Technologies, Inc.</b>	机器电压	3φ230V			
	标记	更改前	更改后		更改人	日期	机器频率	50Hz	

1

2

3

4

5

6

7

8

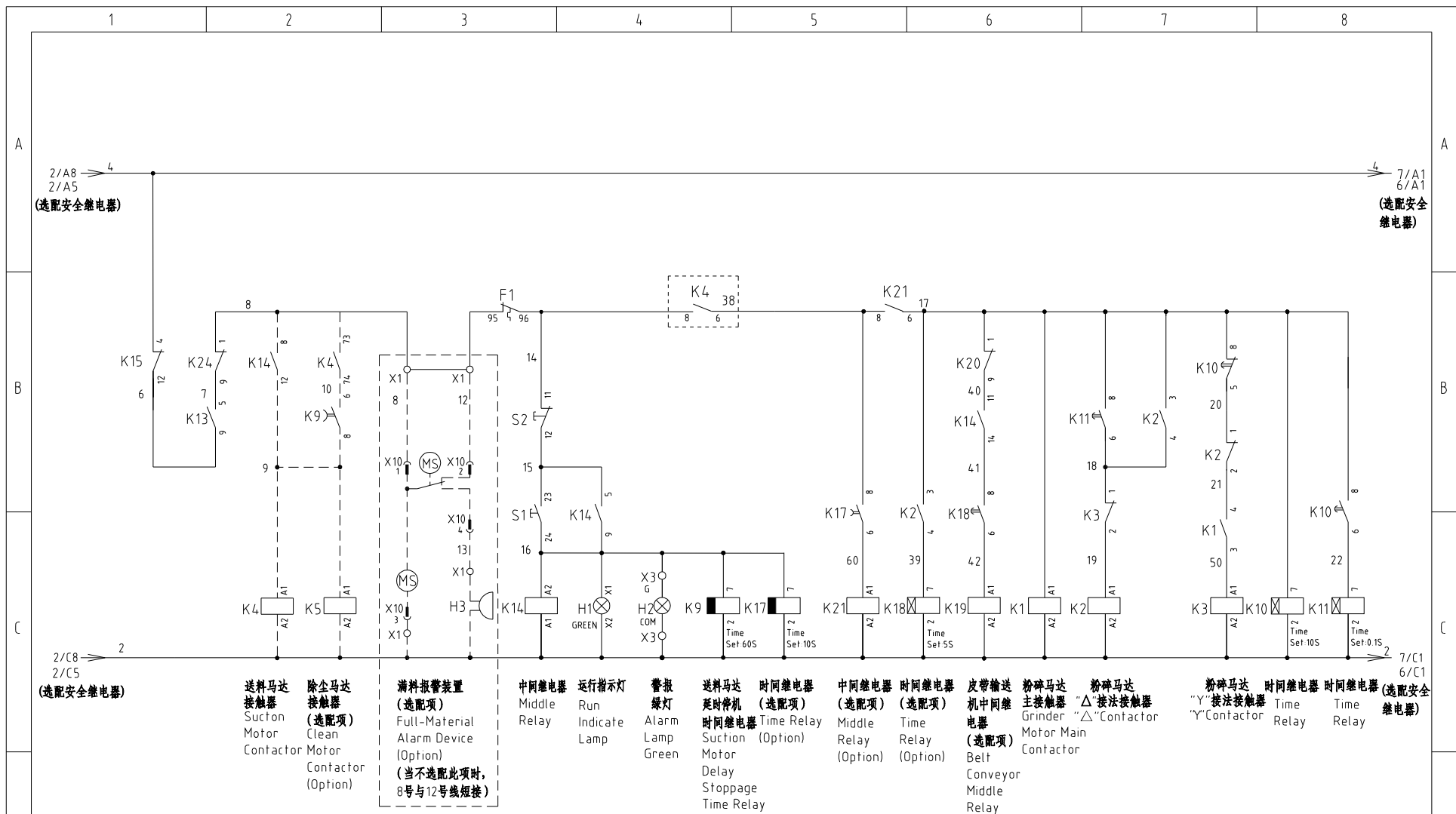

机型版本 Ver.E 注: 当选配皮带输送机时使用; K17时间继电器设定范围0~1Min.

制图		版号		标题		图号		比例		第 5 张	
设计		核 准		SG-5080		SG-5080-CE-230V-B-5		CE		共 12 张	
校对		日期		控制电路图二		SHINI 信易电热机械股份有限公司		机器电压		3φ230V	
审核		20220805		SHINI		Shini Plastics Technologies, Inc.		机器频率		50Hz	

1 2 3 4 5 6 7 8

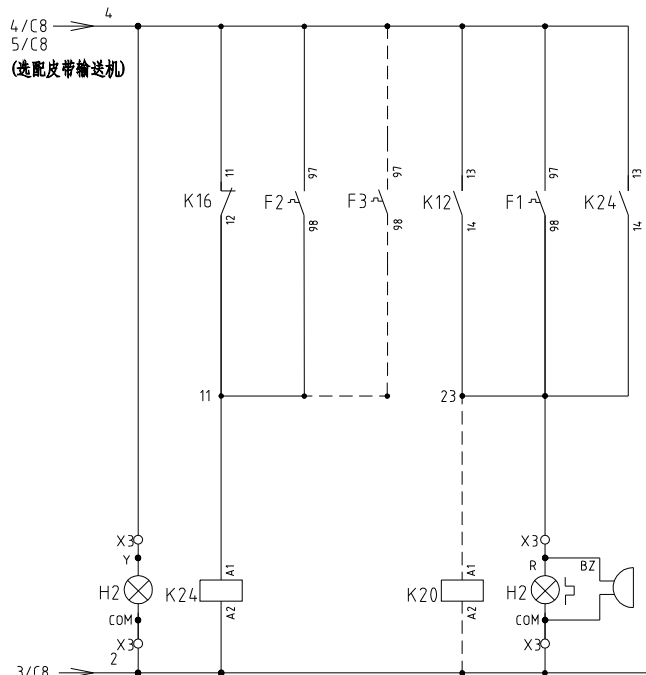

4/C8  
5/C8  
(选配皮带输送机)

3/C8  
4/C8  
(选配皮带输送机)

警报  
黄灯  
Alarm  
Lamp  
Yellow

故障报警  
中继电器  
Fault  
Middle  
Relay

输送带  
中继电器  
(选配项)  
Conveyor  
Mid-Relay  
(Option)

警报灯  
蜂鸣器  
Alarm  
Buzzer

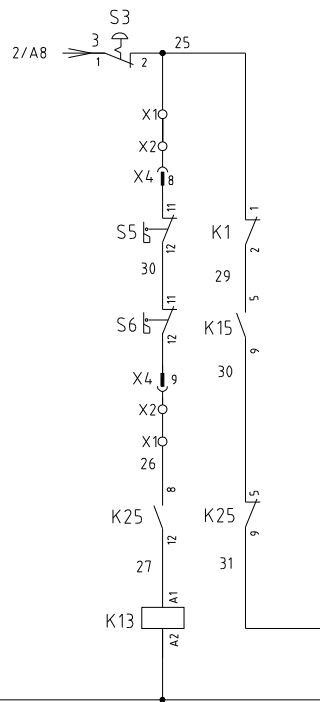

安全开关  
中继电器  
Safety  
Switch  
Middle  
Relay  
后门

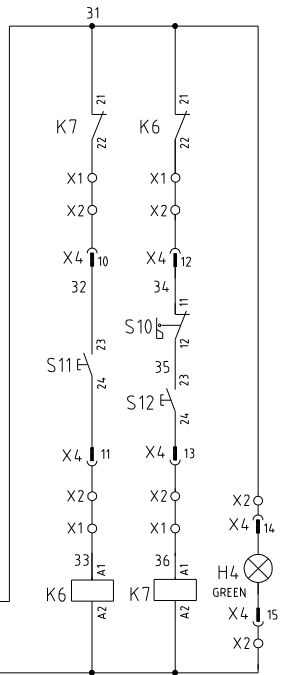

电动推杆正转  
电动机  
Motor  
Contactor

电动推杆逆转  
电动机  
Motor  
Contactor

指示灯  
Indicate  
Lamp

机型版本 Ver.E

注：当选配安全继电器时使用。

					制图		版号	B	标题	图号	比例	第 6 张
					设计		核		SG-5080	SG-5080-CE-230V-B-6	标准	共 12 张
					校对		准		信易电热机械股份有限公司 Shini Plastics Technologies, Inc.	机器电压	3φ230V	
标记	更改前	更改后	更改人	日期	审核	日期	20220805	机器频率		50Hz		

1

2

3

4

5

6

7

8

1 2 3 4 5 6 7 8

A

B

C

A

B

C

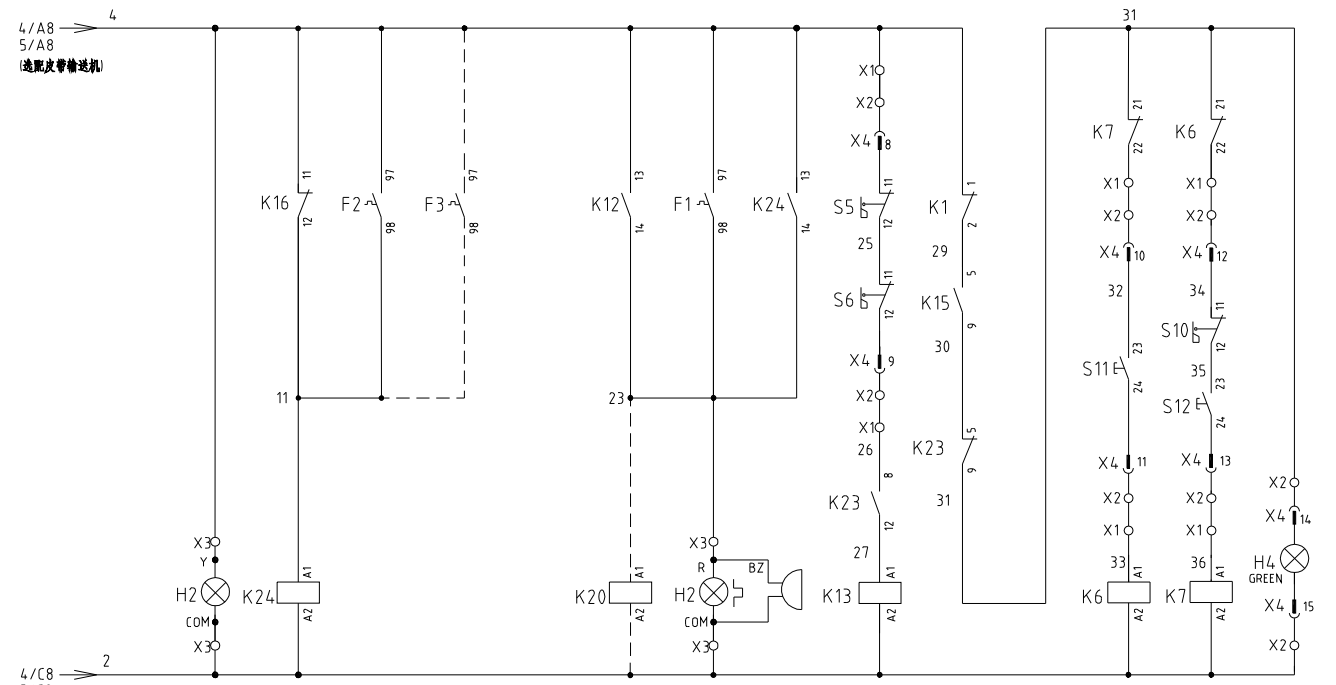

4/A8  
5/A8  
(选配皮带输送机)

4/C8  
5/C8  
(选配皮带输送机)

报警  
黄灯  
Alarm  
Lamp  
Yellow

故障报警  
中间继电器  
Fault  
Middle  
Relay

输送带  
中间继电器  
(选项)  
Belt  
Conveyor  
Mid-Relay  
(Option)

报警灯  
Alarm  
Lamp

蜂鸣器  
Buzzer

安全开关  
中间继电器  
(选项)  
Safety  
Switch  
Middle  
Relay  
后门

电动推杆正转  
Motor  
Contactor

电动推杆逆转  
Motor  
Contactor

指示灯  
Indicate  
Lamp

机型版本 Ver E 注: 当不选配安全继电器时使用。

制图	版号	B	标题	SG-5080	图号	SG-5080-CE-230V-B-7	比例	第 7 张
设计	核准		控制电路图三			标准	CE	共 12 张
校对	核准			信易电热机械股份有限公司		机器电压	3φ230V	
标记	更改前	更改后		更改人	日期	20220805	机器频率	50Hz

1 2 3 4 5 6 7 8

D

1 2 3 4 5 6 7 8

A

A

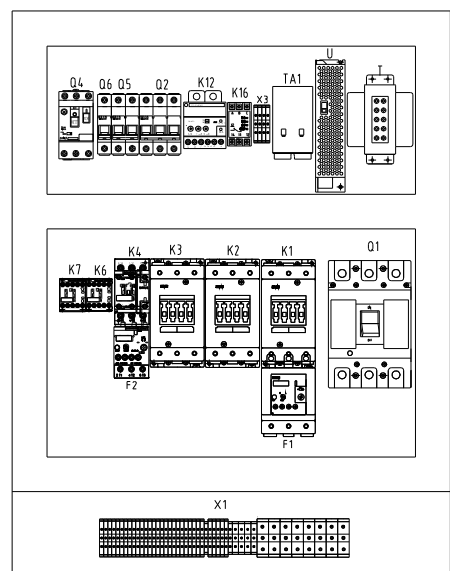
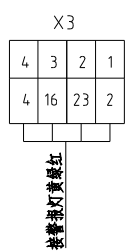
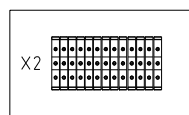

标准机型布局图

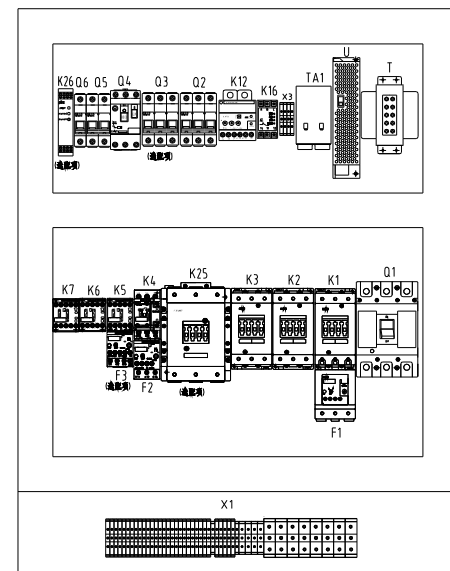

选配机型布局图

X4-24P重载接插件

①	56	⑬	36
②	57	⑭	31
③	58	⑮	2
④	59	⑯	8
⑤	-V	⑰	12
⑥	+V	⑱	2
⑦	4 8	⑲	13
⑧	25	⑳	
⑨	26	㉑	
⑩	32	㉒	
⑪	33	㉓	
⑫	34	㉔	

B

B

C

C

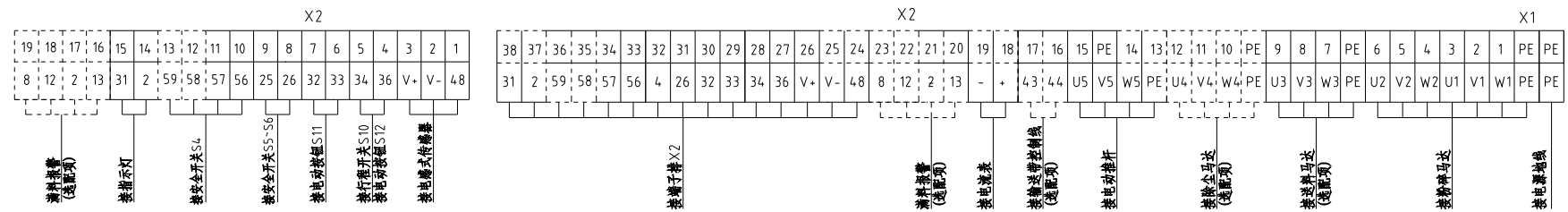

机型版本 VerE

注：当不选配安全继电器时56号端子改为4号，58、59号端子不接，25号端子改为4号

制图	版号	B	标题	SG-5080	图号	SG-5080-CE-230V-B-8	比例	第 8 张
设计	核准		电气元件布置图			标准	CE	共 12 张
校对	日期	20220805				机器电压	3φ230V	
标记	更改前	更改后	更改人	日期		机器频率	50Hz	



1 2 3 4 5 6 7 8

D

D



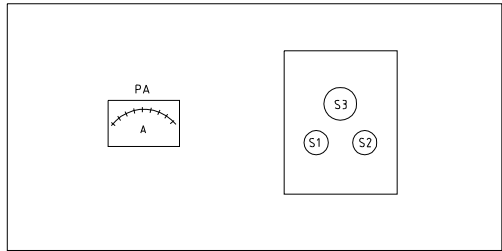

电控箱顶部

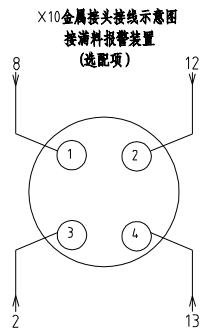

X10金属接头接线示意图  
接清料报警装置  
(选配项)

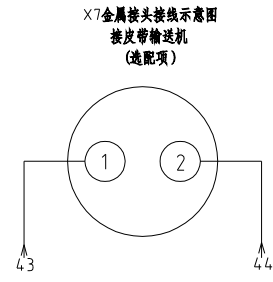

X7金属接头接线示意图  
接皮带输送机  
(选配项)

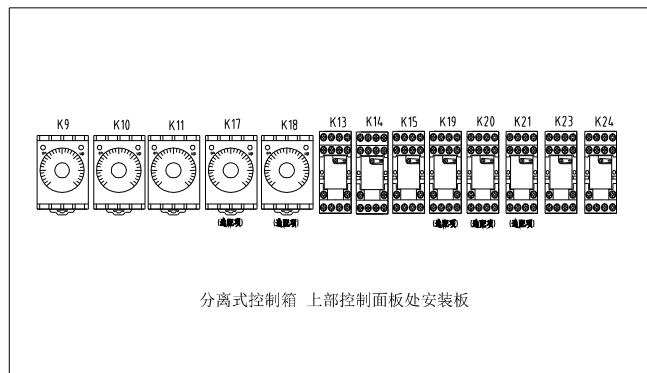

分离式控制箱 上部控制面板处安装板

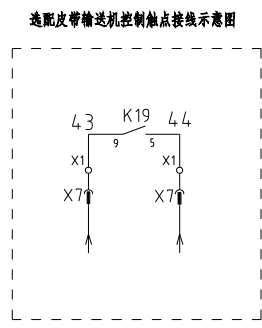

选配皮带输送机控制触点接线示意图

机型版本 Ver E		注：当不选配安全继电器时56号端子改为4号，58、59号端子不接，25号端子改为4号								
D					制图	版号 B	标题 SG-5080	图号 SG-5080-CE-230V-B-9	比例	第 9 张
					设计	核准	电气元件布置图二		标准 CE	共 12 张
					校对		<b>信易电热机械股份有限公司</b> <b>Shini Plastics Technologies, Inc.</b>	机器电压	3φ230V	
	标记	更改前	更改后	更改人	日期	审核		日期 20220805	机器频率	50Hz
	1	2	3	4	5	6	7	8		

1		2		3		4		5		6		7		8	
序号/NO	符号/Symbol	名称/Name		制造商/Manufacturer		型号/Type		规格/Specification		数量/Number		物料编号/Material number		备注/Remark	
A	1	Q1	塑壳断路器/Molded-case Circuit Breakers		TECO		TAX-250L3200		200A		1		YE40250300500		
	2		外部操作把手/External operating handle		TECO		FB2R-CS1-C-D1		----		1		YE90211200300		
	3	Q2	断路器/Circuit Breakers		TECO		BM-63C/3063S		63A		1		YE40306303000		
	4	Q3	断路器/Circuit Breakers		TECO		BM-63C/3010S		10A		1		YE40301003000		(3)
	5	Q4	热磁断路器/Circuit-breaker		CHNT		NS2-25		1.6-2.5A		1		YE10162500100		
	6	Q5	断路器/Circuit Breakers		TECO		BM-63C/2003S 2P		3A		1		YE40200203000		
	7	Q6	断路器/Circuit Breakers		TECO		BM-63C/1010S 1P		10A		1		YE40101000100		
B	8	K1,K2	接触器/Contactor		SIEMENS		3RT5046-1AC20		95A 24VAC 50/60Hz		2		YE00504602600		
	9	K3	接触器/Contactor		SIEMENS		3RT5045-1AC20		80A 24VAC 50/60Hz		1		YE00504502600		
	10		辅助触点/Subsidiary Contactor		SIEMENS		3RH5921-1CA10		1NO		2		YE00592110000		
	11		辅助触点/Subsidiary Contactor		SIEMENS		3RH5921-1CA01		1NC		3		YE00592110100		
	12		辅助触点/Subsidiary Contactor		SIEMENS		3RH5921-1CA10		1NO		1		YE00592110000		(4)
	13	K4	接触器/Contactor		SIEMENS		3RT6028-1AC20		38A 24VAC 50/60Hz		1		YE00602802600		
	14		辅助触点/Auxiliary Contactor		SIEMENS		3RH6911-1AA10		1NO		1		YE00691110000		
C	15	K5	接触器/Contactor		SIEMENS		3RT6016-1AB01		9A 24VAC 50/60Hz		1		YE00601602500		(3)
	16	K6,K7	接触器/Contactor		SIEMENS		3RT6015-1AB02		7A 24V 50/60Hz		2		YE00601502600		
	17	K9	定时器/Timer		YUYUN		TRF-N/3M		24VAC		1		YE86032400000		
	18	K10	定时器/Timer		YUYUN		TH3A-NAB/60S		24VAC		1		YE86602400300		
	19	K11	定时器/Timer		YUYUN		TH3A-NAB/3S~60M		24VAC		1		YE86123000000		
	20	K13,K14,K23	中间继电器/Middle relay		Honeywell		GR-2C-AC24V		24VAC		3		YE03022400300		
	21	K14	中间继电器/Middle relay		Honeywell		GR-4C-AC24V		24VAC		1		YE03042400300		(4)
	22	K15	中间继电器/Middle relay		WEIDMULLER		DRM270024LT		24VDC		1		YE03272400000		
	23	K12	电流继电器/Current relay		SCHNEIDER		LT4760M7A		220VAC 5-60A		1		YE04047600000		
	24	K16	错相继电器/Phase disorder protector		CHAOSHI		ABJ1-10-230		230VAC 50/60Hz		1		YE03102200000		
	25	K17	定时器/Timer		YUYUN		TRF-N/3M		24VAC		1		YE86032400000		(4)
机型版本 Ver.E		注: (1)表示非电控箱内材料; (2)表示满料报警装置选配件; (3)表示除尘风机选配件; (4)表示搭配输送带用时; (5)表示安全继电器选配件。													
D					制图		版号	B	标题	SG-5080	图号		比例		第 10 张
					设计		核		电气元件明细表一		SG-5080-CE-230V-B-10	标准	CE	共 12 张	
					校对		准		 <b>信易电热机械股份有限公司</b> <b>Shini Plastics Technologies, Inc.</b>	机器电压	3φ230V				
	标记	更改前	更改后	更改人	日期	审核	日期	20220805		机器频率	50Hz				
1		2		3		4		5		6		7		8	

1		2		3		4		5		6		7		8	
序号/NO	符号/Symbol	名称/Name	制造商/Manufacturer	型号/Type	规格/Specification	数量/Number	物料编号/Material number	备注/Remark							
26	K18	定时器/Timer	YUYUN	TH3A-NAB/60S	24VAC	1	YE86602400300	(4)							
27	K19,K20,K21	中间继电器/Middle realy	Honeywell	GR-2C-AC24V	24VAC	3	YE03022400300	(4)							
28	F1	热过载继电器/Overload relay	SIEMENS	3RU5146-4KB0	57-75A	1	YE01514650000								
29	F2	热过载继电器/Overload relay	SIEMENS	3RU6126-4EB0	27-32A	1	YE01612600600								
30	F3	热过载继电器/Overload relay	SIEMENS	3RU1116-1EB0	2.8-4A	1	YE01160280000	(3)							
31	K24	中间继电器/Middle realy	Honeywell	GR-2C-AC24V	24VAC	1	YE03022400300								
32	K25	接触器/Contactor	SIEMENS	3RT5056-1AB36	185A 24V 50/60Hz	1	YE00505600300	(5)							
33		辅助触点/Subsidiary Contactor	SIEMENS	3RH5921-1CA01	1NC	1	YE00592110100	(5)							
34	K26	安全继电器/Safety relay	PILZ	PN0Z×2.8P	24V AC/DC	1	YE04023000000	(5)							
35		辅助触点/Auxiliary Contactor	SIEMENS	3RH6911-1HA11	1NO+1NC	4	YE00691110100	(5)							
36	H2	三色警报灯/Alarm lamp	SHINI	红绿黄优先顺序+蜂鸣器	24VAC/DC 50/60Hz	1	BL90002401520	(1)							
37	TA1	电流互感器/Current mutual inductanGB	RATIO	RCT-35	150/5A	1	YE04150500000								
38	PA	电流表/Galvanometry	SFIM	DH-670	150/5A	1	YE25671500000	(1)							
39	H4	指示灯/Indicate lamp	ABB	CL2-502G	24VAC GREEY	1	YE83050200100	(1)							
40	S1(H1),S11,S12	启动按钮/Start button	SCHNEIDER	XB2BW33B1C	24VAC	3	YE11233100000	(1)							
41	S2	停止按钮/Stop botton	SCHNEIDER	XB2BA22C	400VAC	1	YE11222000000	(1)							
42	S3	急停按钮/Emergency stop botton	SCHNEIDER	XB2BS542C	400VAC	1	YE11254200000	(1)							
43		触点块/Contact block	SCHNEIDER	ZB2BE102C	1NC	1	YE00210203100	(1)(5)							
44	MS	料位开关/Feed position motor	SIPAI	SR-80	24VAC	1	YE15802400100	(1)(2)							
45	H3	蜂鸣器/Buzzer	TEND	EA-2	24VAC	1	YE84240200000	(1)(2)							
46	S4-S6	安全开关/Safety switch	SCHMERSAL	AZ 15ZVK-14.76	AC-15	3	YE16147600100	(1)							
47	S5-S6	安全开关/Safety switch	SCHMERSAL	AZ 15ZVK-14.76	AC-15	2	YE16147600100	(1)(5)							
48	S4	安全开关/Safety switch	SCHMERSRC	AZ16-02ZVRK-14.76	AZ-16	1	YE16147600000	(1)(5)							
49	S9	电感式传感器/Sensor	DELIN	DL-12	24VDC	1	YE15122400000	(1)							
50	S10	限位开关/Limit switch	SCHMERSAL	ZS 336-11Z	----	1	YE14332100000	(1)							
机型版本 Ver.E		注: (1)表示非电控箱内材料;(2)表示满料报警装置选配配件;(3)表示除尘风机选配配件;(4)表示搭配输送带用时;(5)表示安全继电器选配配件。													
D					制图	版本号	B	标题	SG-5080	图号			比例	第 11 张	
					设计	核		电气元件明细表二	SG-5080-CE-230V-B-11		标准	CE	共 12 张		
					校对	准		 <b>信易電熱機械股份有限公司</b> <b>Shini Plastics Technologies, Inc.</b>			机器电压	3φ230V			
	标记	更改前	更改后	更改人	日期	审核	日期		20220805			机器频率	50Hz		
1		2		3		4		5		6		7		8	

1		2		3		4		5		6		7		8	
序号/NO	符号/Symbol	名称/Name		制造商/Manufacturer		型号/Type		规格/Specification		数量/Number	物料编号/Material number		备注/Remark		
51	U	直流电源/DC power		MEAN WELL		NES-35-24		OUT=24VDC 1.5A		1	YE71352400100				
52	X1	端子排/Terminal board		Honeywell		GK35PE		35mm <sup>2</sup> PE		1	YE60003503500				
53	T	互感变压器/Transformer		BAIYUN		IN=230V/200V OUT=24V		350VA		1	YE70023007000				
54				Honeywell		GK35		35mm <sup>2</sup>		6	YE60003503200				
55				Honeywell		GK35PE		35mm <sup>2</sup> PE		1	YE60003503500				
56				Honeywell		SK2.5		2.5mm <sup>2</sup>		18	YE60002503200				
57				Honeywell		GK2.5PE		2.5mm <sup>2</sup> PE		1	YE60002503400				
58				Honeywell		SK2.5		6.0mm <sup>2</sup>		3	YE60000603200				
59				Honeywell		GK6.0PE		6.0mm <sup>2</sup> PE		1	YE60000603500				
60				Honeywell		SK2.5		2.5mm <sup>2</sup>		5	YE60002503200		(3)		
61				Honeywell		GK2.5PE		2.5mm <sup>2</sup> PE		1	YE60002503400		(3)		
62				Honeywell		SK2.5		2.5mm <sup>2</sup>		4	YE60002503200		(2)		
63				Honeywell		SK2.5		2.5mm <sup>2</sup>		2	YE60002503200		(4)		
64	X2	端子排/Terminal board		Honeywell		SK2.5		2.5mm <sup>2</sup>		13	YE60002503200				
65		终端固定件B/GX系列						PCS		6.000	YE60000003900				
66	X4	重载接插件/Heavy duty connector		HARTING		24P+PE(公插)		24P		2	YE68002406300		(1)		
67	X4	重载接插件/Heavy duty connector		HARTING		24P+PE(母座)		24P		2	YE68002407300		(1)		
68	X3	端子排/Terminal board		Honeywell		SK2.5		2.5mm <sup>2</sup>		4	YE60002503200				
69	X7	金属接头/Metal tie in		SHINI		PLT-162-PR(母)		2P		1	YE68016200000		(1)(4)		
70	X10	金属接头/Metal tie in		SHINI		PLT-254-PM		4P		1	YE68025400000		(1)(2)		
71				----		PLT-254-RF		4P		1	YE68025400100		(1)(2)		
72	M1	马达/Motor		----		----		230V 50Hz 37KW		1	----		(1)		
73	M2	风机/Blower		SHINI		----		230V 50Hz 7.5KW		1	----		(1)		
74	M3	风机/Blower		SHINI		----		230V 50Hz 0.75KW		1	----		(1)(3)		
	M4	电动推杆/Motor		----		----		0.25KW 220VAC		1	----		(1)		
机型版本 Ver.E		注: (1)表示非电控箱内材料; (2)表示满料报警装置选配配件; (3)表示除尘风机选配配件; (4)表示搭配输送带用时; (5)表示安全继电器选配配件。													
				制图		版号 B		标题 SG-5080		图号 SG-5080-CE-230V-B-12		比例		第 12 张	
				设计		核 准		电气元件明细表三				标准 CE		共 12 张	
				校对				 <b>信易電熱機械股份有限公司</b> <b>Shini Plastics Technologies, Inc.</b>				机器电压		3φ230V	
标记		更改前		更改后		更改人				日期		20220805		机器频率	
1		2		3		4		5		6		7		8	

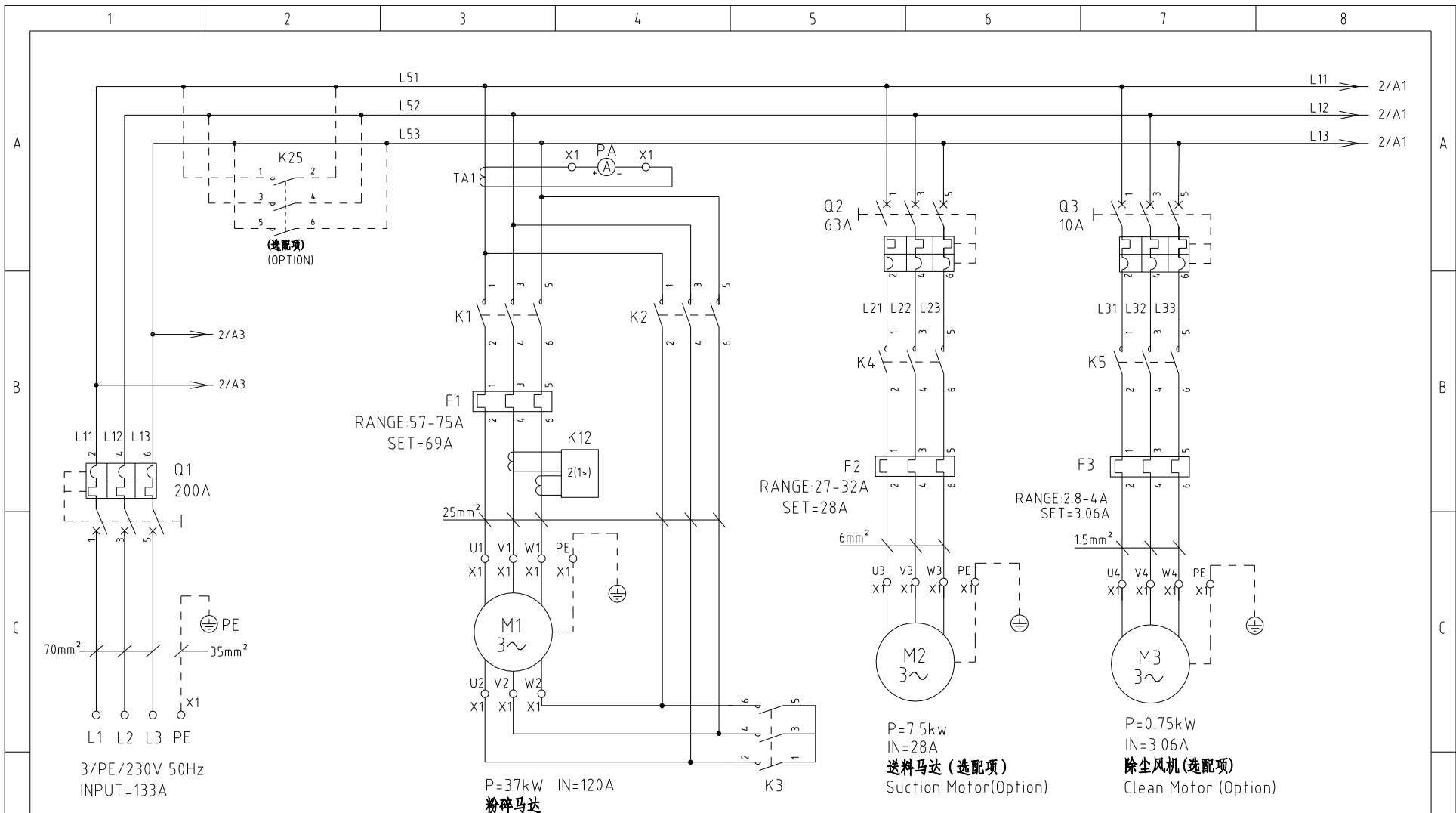

机型版本 Ver E

				制图		版号	A
				设计		核准	
				校对		核准	
标记	更改前	更改后	更改人	日期	审核	日期	20220805

标题 SG-5080B  
主电路图一

图号 SG-5080B-GB-230V-A-1



信易電熱機械股份有限公司  
Shini Plastics Technologies, Inc.

比例	第 1 张
标准 GB	共 12 张
机器电压	3φ230V
机器频率	50Hz

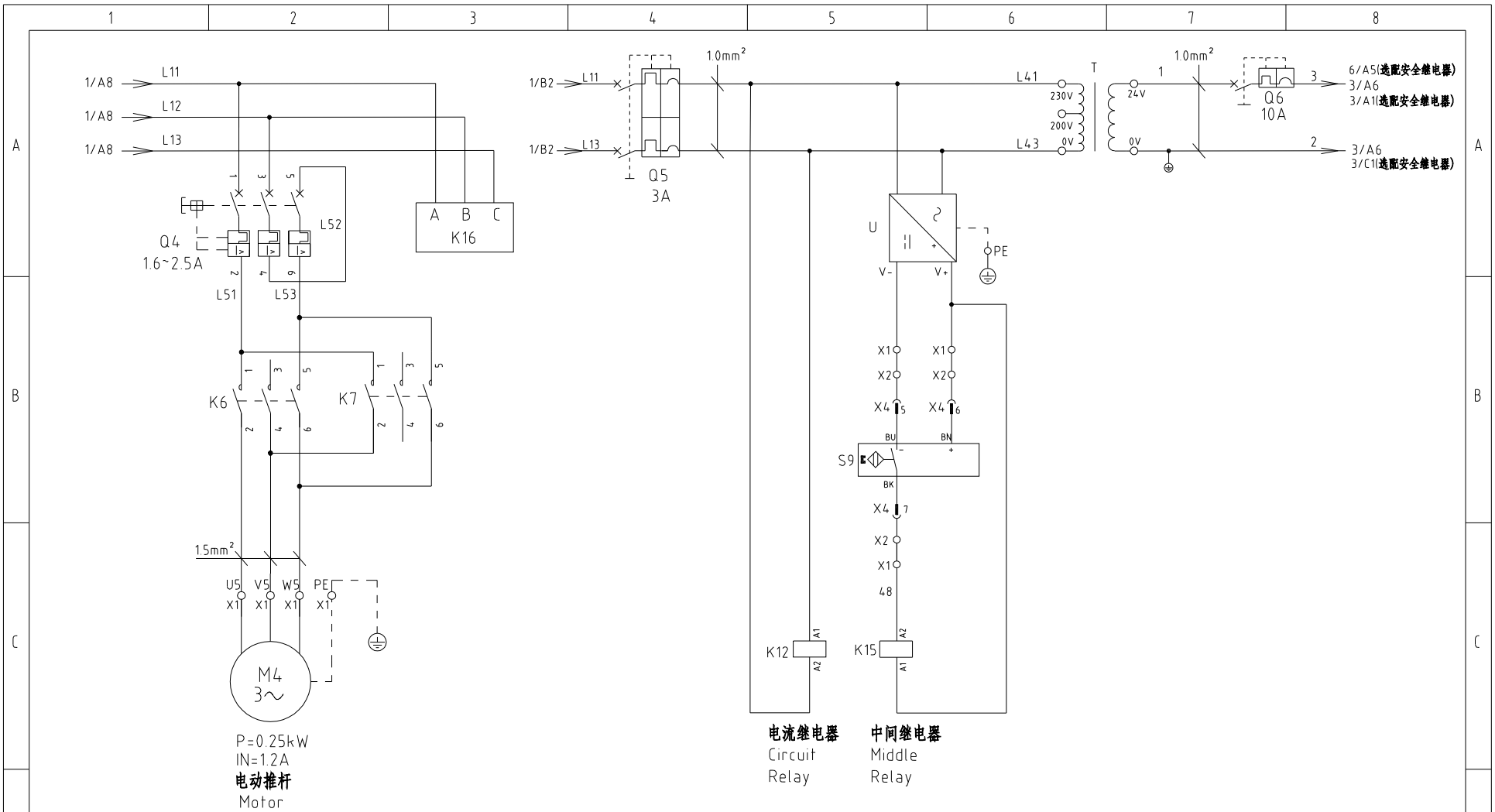

机型版本 Ver.E

制图	版号	A	标题	SG-5080B	图号	SG-5080B-GB-230V-A-2	比例	第 2 张
设计	核准		主电路图二			标准	GB	共 12 张
校对	审核					机器电压	3φ230V	
标记	更改前	更改后	更改人	日期	20220805	机器频率	50Hz	

**SHINI** 信易电热机械股份有限公司  
Shini Plastics Technologies, Inc.

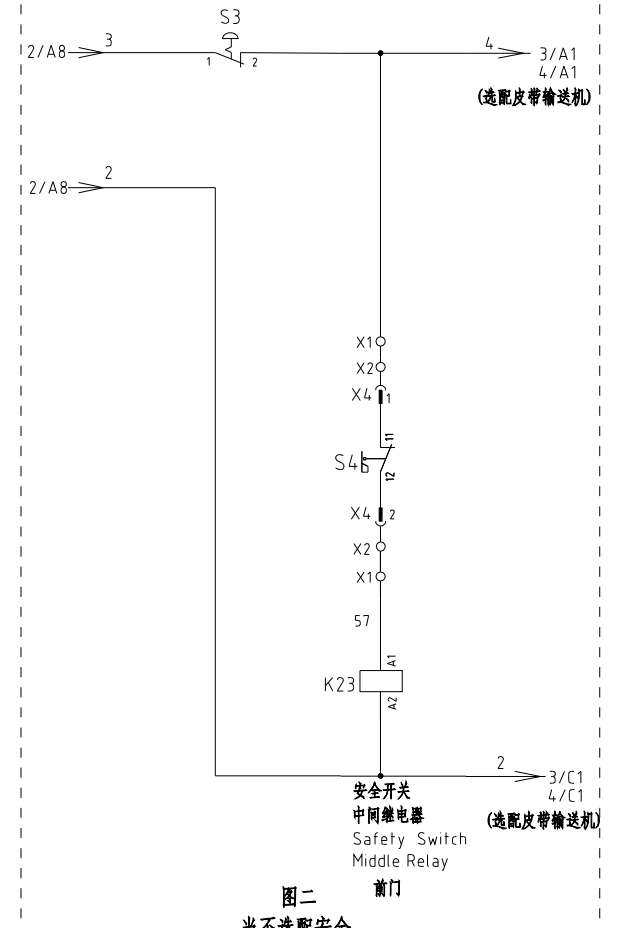
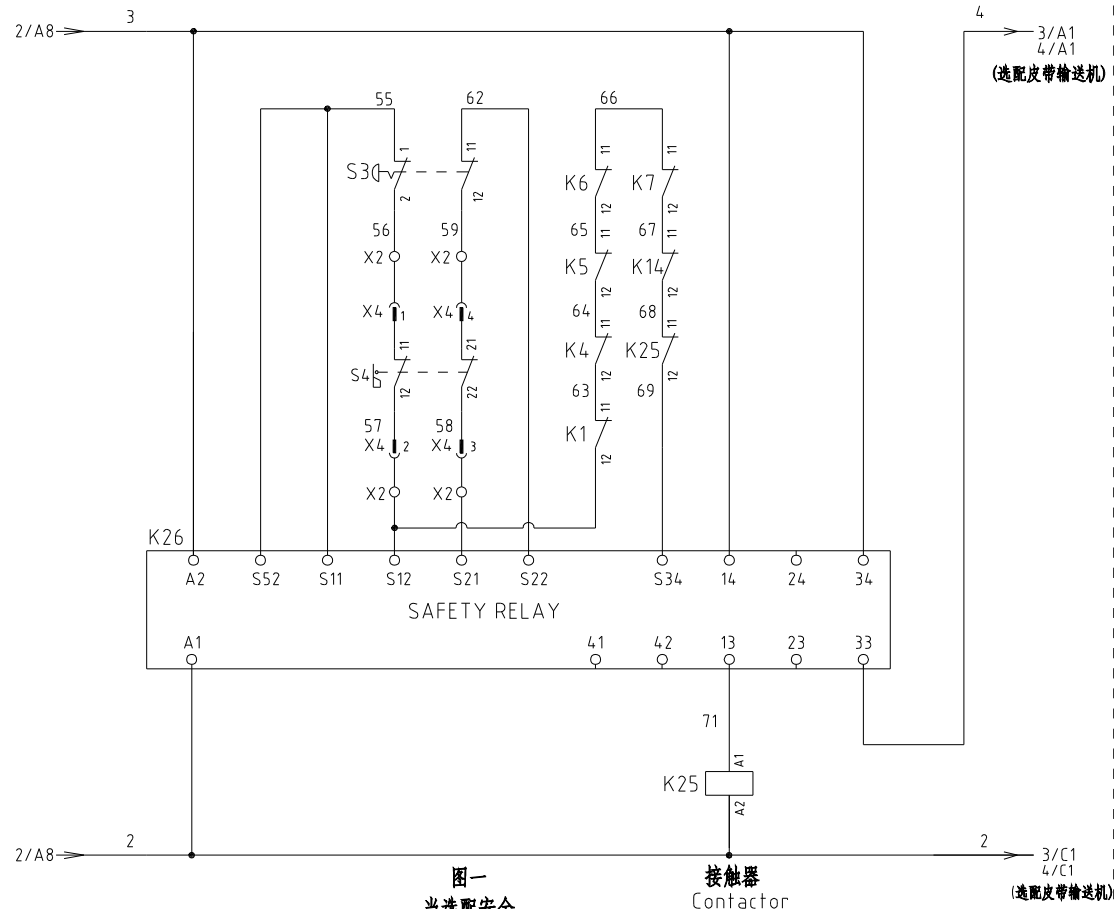

机型版本 Ver.E

制图	版号	A	标题	SG-5080B	图号	SG-5080B-GB-230V-A-3	比例	第 3 张
设计	核准		控制电路图一				标准 GB	共 12 张
校对	日期	20220805					机器电压	3φ230V
标记	更改前	更改后	更改人	日期	20220805		机器频率	50Hz



信易電熱機械股份有限公司  
Shini Plastics Technologies, Inc.

机器电压	3φ230V
机器频率	50Hz

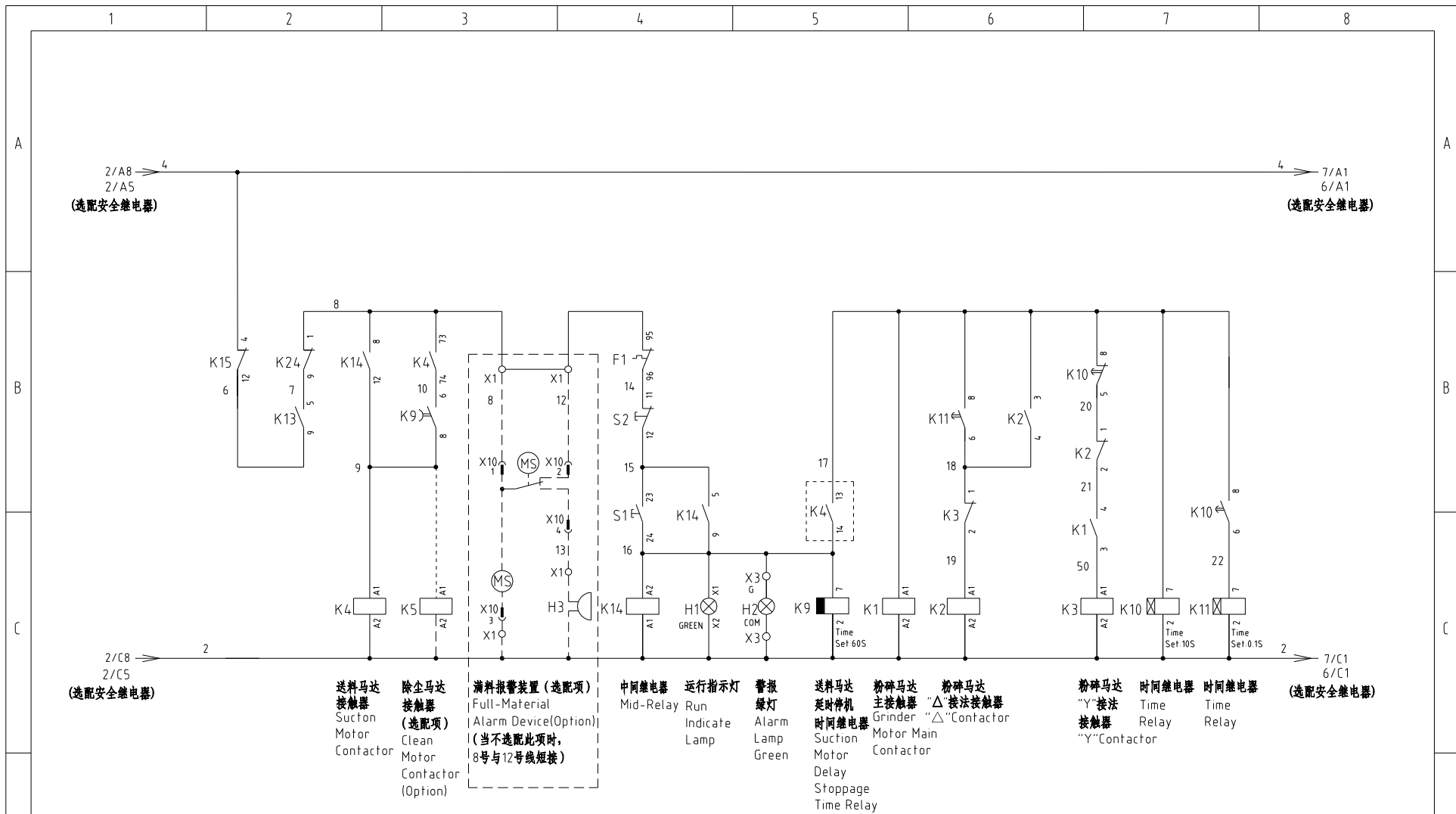

机型版本 Ver E 注：当不选配皮带输送机时使用。

制图		版号		A		标题		SG-5080B		图号		比例		第 4 张	
设计		核准				控制电路图一		SG-5080B-GB-230V-A-4		标准		GB		共 12 张	
更改前		更改后		更改人		日期		20220805		SHINI 信易电热机械股份有限公司 Shini Plastics Technologies, Inc.		机器电压		3φ230V	
1		2		3		4		5		6		7		8	
标记		更改前		更改后		日期		20220805		SHINI 信易电热机械股份有限公司 Shini Plastics Technologies, Inc.		机器频率		50Hz	



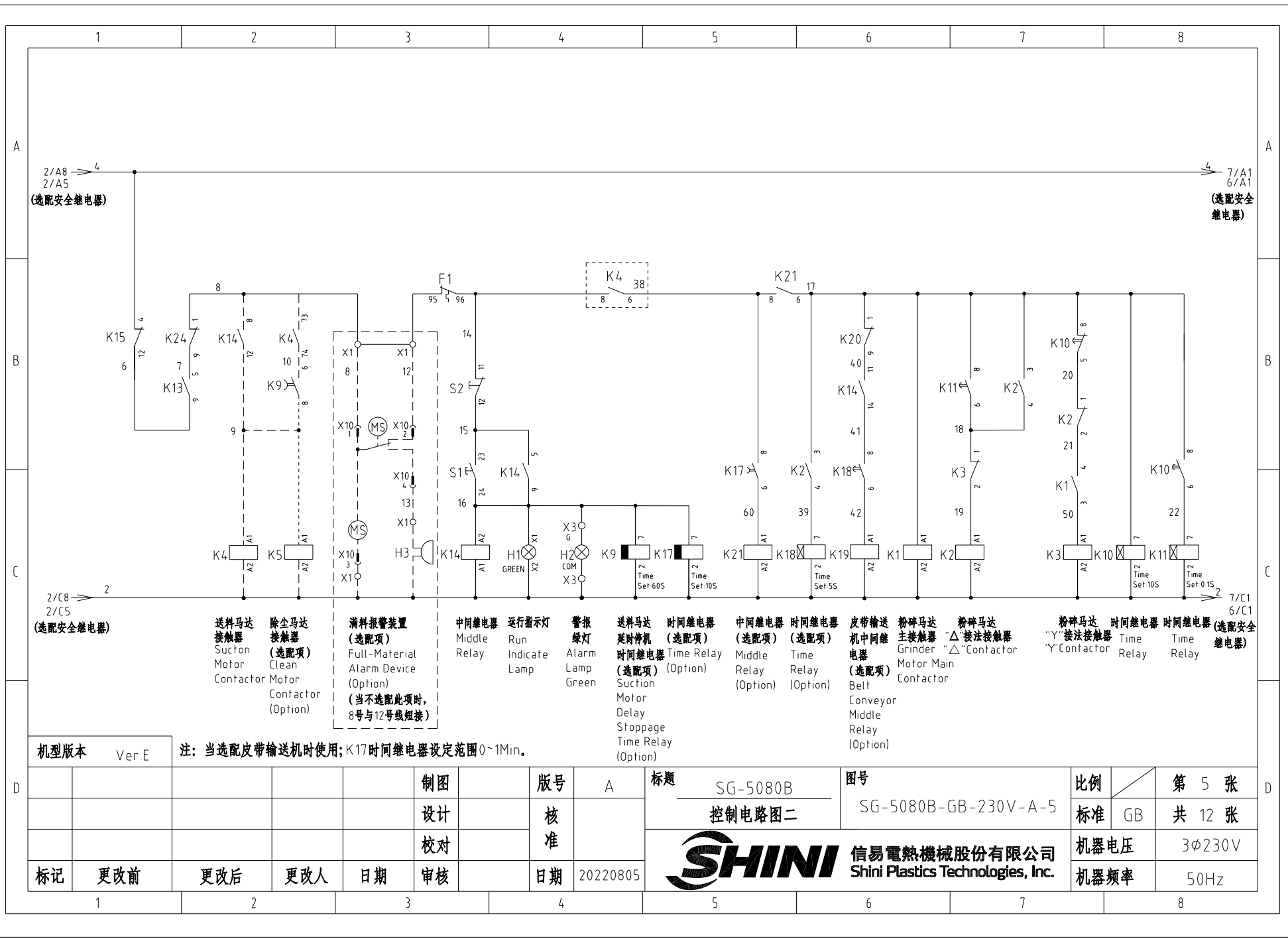

- 2/C8 2/C5 (选配安全继电器)
- 送料马达接触器 Suction Motor Contactor (K4, K5)
- 除尘马达接触器 (选配项) Clean Motor Contactor (Option) (K9)
- 满料报警装置 (选配项) Full-Material Alarm Device (Option) (X10, MS)
- 中间继电器 Middle Relay (K14)
- 运行指示灯 Run Indicate Lamp (H1)
- 警灯 Alarm Lamp Green (H2, X3)
- 送料马达 延时停机 (选配项) Suction Motor Delay Stoppage Time Relay (Option) (K17)
- 时间继电器 (选配项) Time Relay (Option) (K17)
- 中间继电器 (选配项) Middle Relay (Option) (K21)
- 时间继电器 (选配项) Time Relay (Option) (K18)
- 皮带输送机中间继电器 (选配项) Belt Conveyor Middle Relay (Option) (K19)
- 粉碎马达主接触器 "△"接法接触器 (选配项) Grinder Motor Main Contactor "Y" Contactor (Option) (K1, K2)
- 粉碎马达 "Y"接法接触器 (选配项) Grinder Motor "Y" Contactor (Option) (K1, K2)
- 时间继电器 Time Relay (K10, K11)
- 时间继电器 Time Relay (K10, K11)
- 7/C1 6/C1 (选配安全继电器)

机型版本 Ver.E 注：当选配皮带输送机时使用；K17时间继电器设定范围0~1Min。

制图	版号	A	标题	SG-5080B	图号	SG-5080B-GB-230V-A-5	比例	第 5 张	
设计	核准		控制电路图二				标准 GB	共 12 张	
更改前	更改后	更改人	日期	20220805	SHINI 信易电热机械股份有限公司 Shini Plastics Technologies, Inc.		机器电压	3φ230V	
1	2	3	4	5			6	7	8

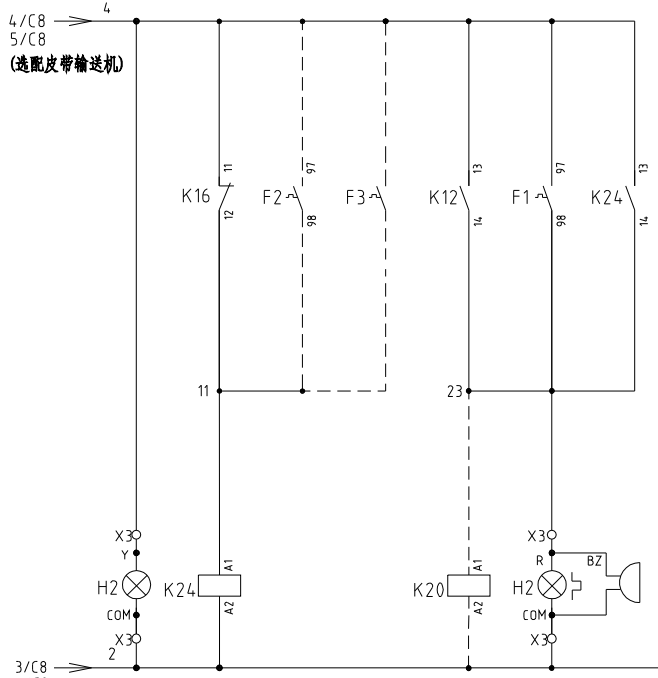

警报  
 黄灯  
 Alarm  
 Lamp  
 Yellow

故障报警  
 中间继电器  
 Fault  
 Middle  
 Relay

输送带  
 中间继电器  
 (选项)  
 Belt  
 Conveyor  
 Mid-Relay  
 (Option)

警报灯  
 Alarm  
 Lamp

蜂鸣器  
 Buzzer

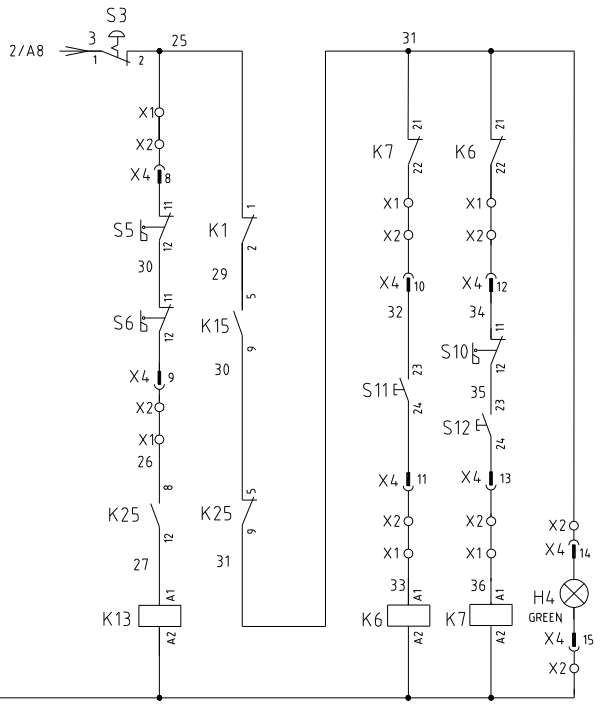

安全开关  
 中间继电器  
 Safety  
 Switch  
 Middle  
 Relay  
 后门

电动推杆正转  
 Motor  
 Contactor

电动推杆逆转  
 Motor  
 Contactor

指示灯  
 Indicate  
 Lamp

机型版本 Ver.E 注：当选配安全继电器时使用。

					制图	版号	A	标题	SG-5080B	图号	SG-5080B-GB-230V-A-6	比例	第 6 张
					设计	核准		控制电路图三		标准	GB	共 12 张	
					校对	审核		 <b>信易电热机械股份有限公司</b> <b>Shini Plastics Technologies, Inc.</b>	机器电压	3φ230V			
标记	更改前	更改后	更改人	日期	20220805	日期	20220805		机器频率	50Hz			

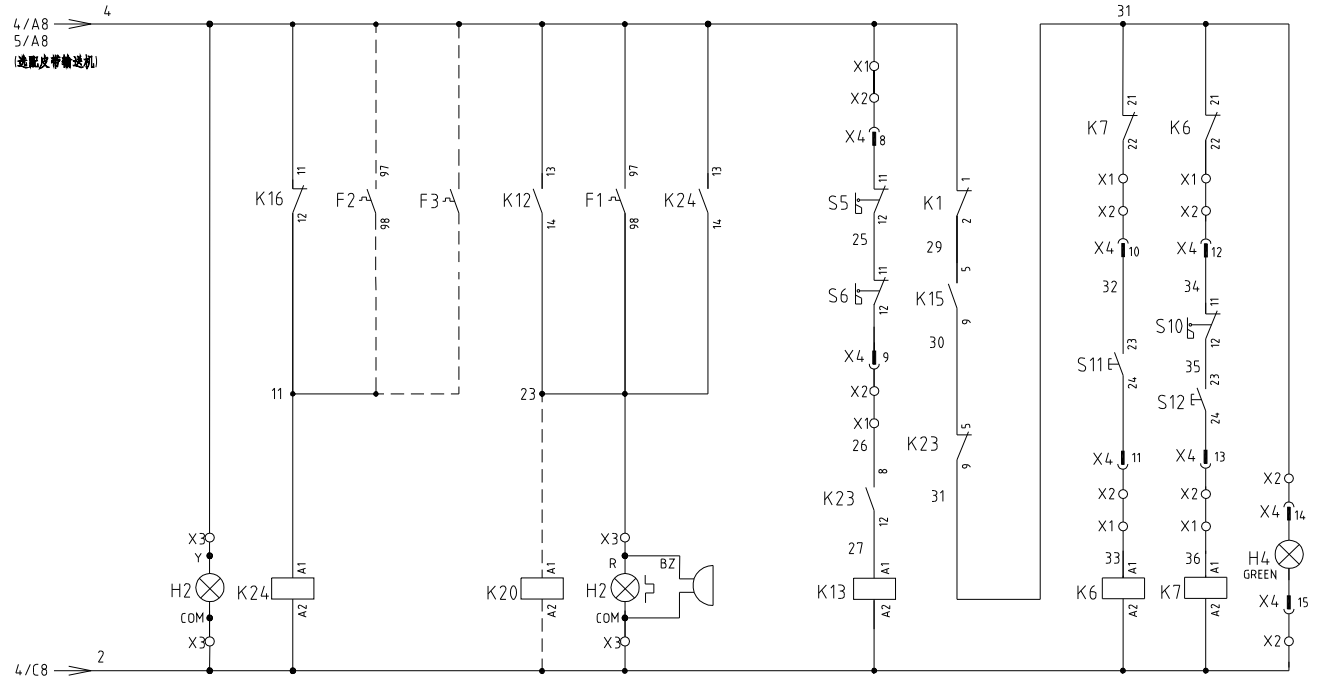

报警 黄灯 Alarm Lamp Yellow	故障报警 中间继电器 Fault Middle Relay	输送带 中间继电器 (选选项) Belt Conveyor Mid-Relay (Option)	报警灯 Alarm Lamp	蜂鸣器 Buzzer	安全开关 中间继电器 Safety Switch Middle Relay 后门	电动推杆正转 Motor Contactor	电动推杆逆转 Motor Contactor	指示灯 Indicate Lamp
-------------------------------------	---	--	----------------------	---------------	--	------------------------------	------------------------------	-------------------------

机型版本 Ver.E 注：当不选配安全继电器时使用。

制图		版号		A		标题		SG-5080B		图号		比例		第 7 张	
设计		核准				控制电路图三		SG-5080B-GB-230V-A-7		标准		GB		共 12 张	
校对		日期		20220805		 <b>信易电热机械股份有限公司</b> <b>Shini Plastics Technologies, Inc.</b>		机器电压		3φ230V		机器频率		50Hz	
标记	更改前	更改后	更改人	日期	审核										

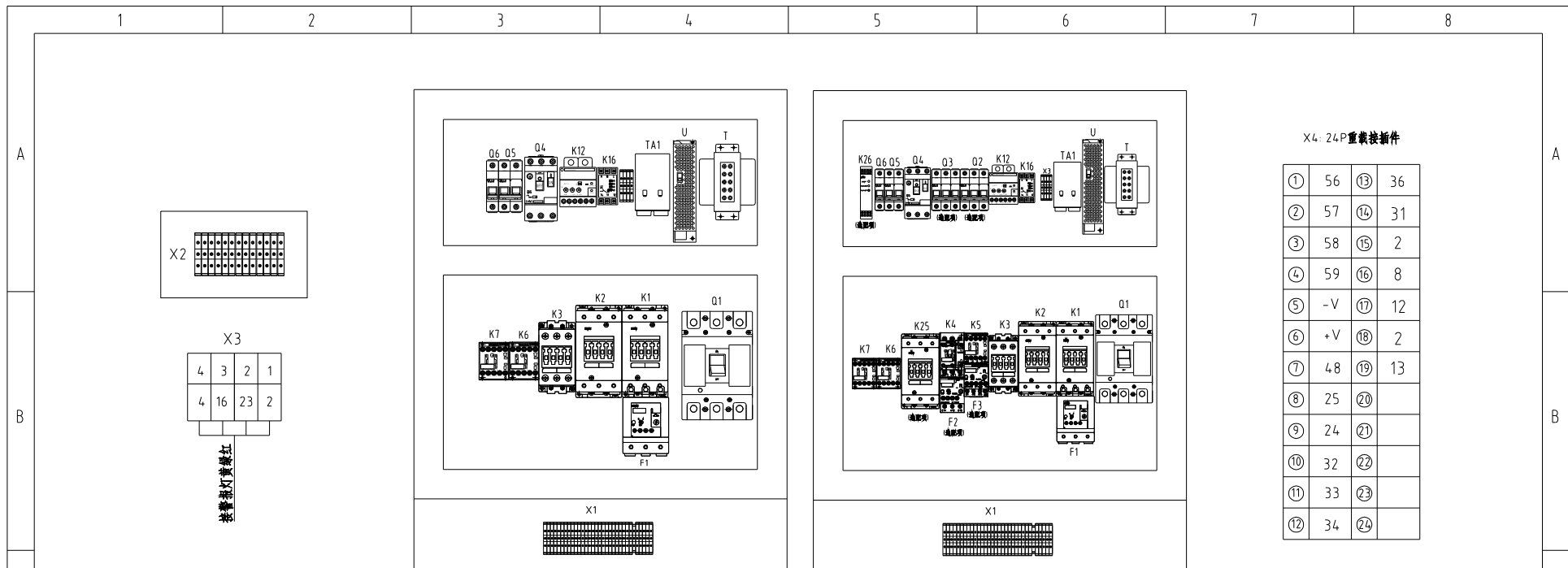

标准机型布局图

选配机型布局图

X4-24P重载插件

①	56	⑬	36
②	57	⑭	31
③	58	⑮	2
④	59	⑯	8
⑤	-V	⑰	12
⑥	+V	⑱	2
⑦	4.8	⑲	13
⑧	25	⑳	
⑨	24	㉑	
⑩	32	㉒	
⑪	33	㉓	
⑫	34	㉔	

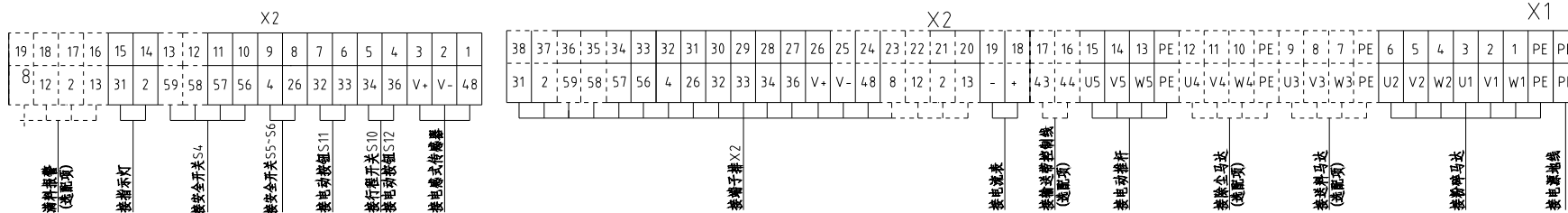

机型版本 Ver.E

注：当不选配安全继电器时56号端子改为4号，58、59号端子不接，25号端子改为4号，24号端子改为26号。

					制图	版号	A	标题	图号	比例	第 8 张
					设计	核		SG-5080B	SG-5080B-GB-230V-A-8	标准	共 12 张
					校对	准		信易电热机械股份有限公司 Shini Plastics Technologies, Inc.	机器电压	3φ230V	
标记	更改前	更改后	更改人	日期	审核	日期	20220805		机器频率	50Hz	

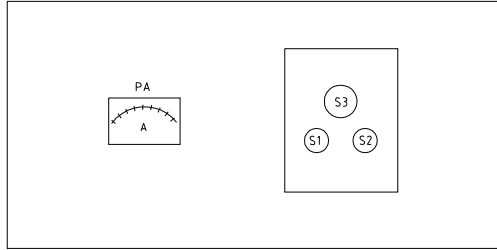

电控箱顶部

X10金属接头接线示意图  
接满料报警装置  
(选选项)

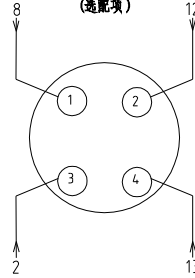

X7金属接头接线示意图  
接皮带输送机  
(选选项)

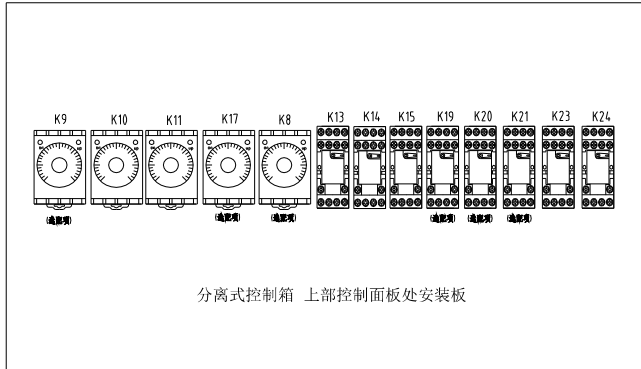
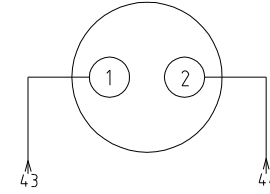

分离式控制箱 上部控制面板处安装板

选配皮带输送机控制触点接线示意图

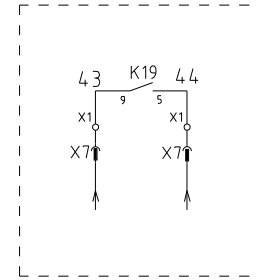

机型版本 Ver.E

					制图	版号	A	标题	SG-5080B	图号	比例	第 9 张
					设计	核 准		电气元件布置图二	SG-5080B-GB-230V-A-9	标准	GB	共 12 张
					校对					机器电压		3φ230V
标记	更改前	更改后	更改人	日期	审核	日期	20220805	 <b>信易电热机械股份有限公司</b> <b>Shini Plastics Technologies, Inc.</b>		机器频率		50Hz

1

2

3

4

5

6

7

8

1		2		3		4		5		6		7		8	
序号/NO	符号/Symbol	名称/Name		制造商/Manufacturer		型号/Type		规格/Specification		数量/Number	物料编号/Material number		备注/Remark		
1	Q1	门连锁断路器/Gate Circuit-breaker		TECO		TAX-250L3200 / 3P		200A		1	YE40250300500				
2		断路器外部操作把手/External operating handle		TECO		FB2R-CS1-C-D1x(TAX-250)		----		1	YE90211200300				
3	Q2	断路器/Circuit Breakers		TECO		BM-63C/3063S		63A		1	YE40306303000		(2)		
4	Q3	断路器/Circuit Breakers		TECO		BM-63C/3010S		10A		1	YE40301003000		(4)		
5	Q4	热磁断路器/Circuit-breaker		CHNT		NS2-25		1.6-2.5A		1	YE10162500100				
6	Q5	断路器/Circuit Breakers		TECO		BM-63C/2003S 2P		3A		1	YE40200203000				
7	Q6	断路器/Circuit Breakers		TECO		BM-63C/1010S 1P		10A		1	YE40101000100				
8	K1,K2	接触器/Contactor		SIEMENS		3RT5046-1AC20		95A 24VAC 50/60Hz		2	YE00504602600				
9	K3	接触器/Contactor		SIEMENS		3RT5045-1AC20		80A 24VAC 50/60Hz		1	YE00504502600				
10		辅助触点/Subsidiary Contactor		SIEMENS		3RH5921-1CA10		1NO		2	YE00592110000				
11		辅助触点/Subsidiary Contactor		SIEMENS		3RH5921-1CA01		1NC		3	YE00592110100				
12		辅助触点/Subsidiary Contactor		SIEMENS		3RH5921-1CA10		1NO		1	YE00592110000		(5)		
13	K4	接触器/Contactor		SIEMENS		3RT6028-1AC20		38A 24VAC 50/60Hz		1	YE00602802600		(2)		
14		辅助触点/Auxiliary Contactor		SIEMENS		3RH6911-1AA10		1NO		1	YE00691110000		(2)		
15	K5	接触器/Contactor		SIEMENS		3RT6016-1AB01		9A 24VAC 50/60Hz		1	YE00601602500		(4)		
16	K6,K7	接触器/Contactor		SIEMENS		3RT6015-1AB02		7A 24V 50/60Hz		2	YE00601502600				
17	K9	定时器/Timer		YUYUN		TRF-N/3M		24VAC		1	YE86032400000		(2)		
18	K10	定时器/Timer		YUYUN		TH3A-NAB/60S		24VAC		1	YE86602400300				
19	K11	定时器/Timer		YUYUN		TH3A-NAB/3S~60M		24VAC		1	YE86123000000				
20	K13,K14,K23	中间继电器/Middle relay		Honeywell		GR-2C-AC24V		24VAC		3	YE03022400300				
21	K14	中间继电器/Middle relay		Honeywell		GR-4C-AC24V		24VAC		1	YE03042400300		(5)		
22	K15	中间继电器/Middle relay		WEIDMULLER		DRM270024LT		24VDC		1	YE03272400000				
23	K12	电流继电器/Current relay		SCHNEIDER		LT4760M7A		220VAC 5-60A		1	YE04047600000				
24	K16	错相继电器/Phase disorder protector		CHAOSHI		ABJ1-10-230		230VAC 50/60Hz		1	YE03102200000				
25	K17	定时器/Timer		YUYUN		TRF-N/3M		24VAC		1	YE86032400000		(5)		
机型版本 Ver.E		注: (1)表示非电控箱内材料;(2)表示送料风机选配件;(3)表示满料报警装置选配件;(4)表示除尘风机选配件;(5)表示搭配输送带用时;(6)表示安全继电器选配件。													
D					制图		版本号	A	标题	SG-5080B	图号		比例		第 10 张
					设计		核		电气元件明细表一	SG-5080B-GB-230V-A-10		标准	GB	共 12 张	
					校对		准		 <b>信易电热机械股份有限公司</b> <b>Shini Plastics Technologies, Inc.</b>	机器电压	3φ230V				
	标记	更改前	更改后	更改人	日期	审核	日期	20220805		机器频率	50Hz				
1		2		3		4		5		6		7		8	

1		2		3		4		5		6		7		8		
序号/NO	符号/Symbol	名称/Name		制造商/Manufacturer		型号/Type		规格/Specification		数量/Number		物料编号/Material number		备注/Remark		
A	26	K18	定时器/Timer		YUYUN		TH3A-NAB/60S		24VAC		1		YE86602400300		(5)	
	27	K19,K20,K21	中间继电器/Middle realy		Honeywell		GR-2C-AC24V		24VAC		3		YE03022400300		(5)	
	28	F1	热过载继电器/Overload relay		SIEMENS		3RU5146-4KB0		57-75A		1		YE01514650000			
	29	F2	热过载继电器/Overload relay		SIEMENS		3RU6126-4EB0		27-32A		1		YE01612600600		(2)	
	30	F3	热过载继电器/Overload relay		SIEMENS		3RU1116-1EB0		2.8-4A		1		YE01160280000		(2)	
	31	K24	中间继电器/Middle realy		Honeywell		GR-2C-AC24V		24VAC		1		YE03022400300			
	32	K25	接触器/Contactor		SIEMENS		3RT5056-1AB36		185A 24V 50/60Hz		1		YE00505600300		(6)	
B	33		辅助触点/Subsidiary Contactor		SIEMENS		3RH5921-1CA01		1NC		1		YE00592110100		(6)	
	34	K26	安全继电器/Safety relay		PILZ		PNOZ×2.8P		24V AC/DC		1		YE04023000000		(6)	
	35		辅助触点/Auxiliary Contactor		SIEMENS		3RH6911-1HA11		1NO+1NC		4		YE00691110100		(6)	
	36	H2	三色警报灯/Alarm lamp		SHINI		红绿黄优先顺序+蜂鸣器		24VAC/DC 50/60Hz		1		BL90002401520		(1)	
	37	TA1	电流互感器/Current mutual inductanGB		RATIO		RCT-35		150/5A		1		YE04150500000			
	38	PA	电流表/Galvanometry		SFIM		DH-670		150/5A		1		YE25671500000		(1)	
	39	H4	指示灯/Indicate lamp		ABB		CL2-502G		24VAC GREEY		1		YE83050200100		(1)	
C	40	S1(H1),S11,S12	启动按钮/Start button		SCHNEIDER		XB2BW33B1C		24VAC		3		YE11233100000		(1)	
	41	S2	停止按钮/Stop botton		SCHNEIDER		XB2BA22C		400VAC		1		YE11222000000		(1)	
	42	S3	急停按钮/Emergency stop botton		SCHNEIDER		XB2BS542C		400VAC		1		YE11254200000		(1)	
	43		触点块/Contact block		SCHNEIDER		ZB2BE102C		1NC		1		YE00210203100		(1)(6)	
	44	MS	料位开关/Feed position motor		SIPAI		SR-80		24VAC		1		YE15802400100		(1)(3)	
	45	H3	蜂鸣器/Buzzer		TEND		EA-2		24VAC		1		YE84240200000		(1)(3)	
	46	S4-S6	安全开关/Safety switch		SCHMERSAL		AZ 15ZVK-1476		AC-15		3		YE16147600100		(1)	
D	47	S5-S6	安全开关/Safety switch		SCHMERSAL		AZ 15ZVK-1476		AC-15		2		YE16147600100		(1)(6)	
	48	S4	安全开关/Safety switch		SCHMERSRC		AZ16-02ZVRK-1476		AZ-16		1		YE16147600000		(1)(6)	
	49	S9	电感式传感器/Sensor		DELIN		DL-12		24VDC		1		YE15122400000		(1)	
	50	S10	限位开关/Limit switch		SCHMERSAL		ZS 336-11Z		---		1		YE14332100000		(1)	
	机型版本 Ver.E 注: (1)表示非电控箱内材料;(2)表示送料风机选配件;(3)表示满料报警装置选配件;(4)表示除尘风机选配件;(5)表示搭配输送带用时;(6)表示安全继电器选配件。															
	制图		版本号		A		标题		SG-5080B		图号		比例		第 11 张	
	设计		核				电气元件明细表二		SG-5080B-GB-230V-A-11		标准		GB		共 12 张	
校对		准				 <b>信易電熱機械股份有限公司</b> <b>Shini Plastics Technologies, Inc.</b>		机器电压		3φ230V						
标记		更改前		更改后				更改人		日期		20220805		机器频率		50Hz
1		2		3		4		5		6		7		8		

1		2		3		4		5		6		7		8	
序号/NO	符号/Symbol	名称/Name		制造商/Manufacturer		型号/Type		规格/Specification		数量/Number	物料编号/Material number		备注/Remark		
51	U	直流电源/DC power		MEAN WELL		NES-35-24		OUT=24VDC 1.5A		1	YE71352400100				
52	X1	端子排/Terminal board		Honeywell		GK35PE		35mm <sup>2</sup> PE		1	YE60003503500				
53	T	互感变压器/Transformer		BAIYUN		IN=230V/200V OUT=24V		350VA		1	YE70023007000				
54				Honeywell		GK35		35mm <sup>2</sup>		6	YE60003503200				
55				Honeywell		GK35PE		35mm <sup>2</sup> PE		1	YE60003503500				
56				Honeywell		SK2.5		2.5mm <sup>2</sup>		18	YE60002503200				
57				Honeywell		GK2.5PE		2.5mm <sup>2</sup> PE		1	YE60002503400				
58				Honeywell		SK2.5		6.0mm <sup>2</sup>		3	YE60000603200		(2)		
59				Honeywell		GK6.0PE		6.0mm <sup>2</sup> PE		1	YE60000603500		(2)		
60				Honeywell		SK2.5		2.5mm <sup>2</sup>		5	YE60002503200		(4)		
61				Honeywell		GK2.5PE		2.5mm <sup>2</sup> PE		1	YE60002503400		(4)		
62				Honeywell		SK2.5		2.5mm <sup>2</sup>		4	YE60002503200		(3)		
63				Honeywell		SK2.5		2.5mm <sup>2</sup>		2	YE60002503200		(5)		
64	X2	端子排/Terminal board		Honeywell		SK2.5		2.5mm <sup>2</sup>		13	YE60002503200				
65		终端固定件B/GK系列						PCS		6.000	YE60000003900				
66	X4	重载接插件/Heavy duty connector		HARTING		24P+PE(公插)		24P		2	YE68002406300		(1)		
67	X4	重载接插件/Heavy duty connector		HARTING		24P+PE(母座)		24P		2	YE68002407300		(1)		
68	X3	端子排/Terminal board		Honeywell		SK2.5		2.5mm <sup>2</sup>		4	YE60002503200				
69	X7	金属接头/Metal tie in		SHINI		PLT-162-PR(母)		2P		1	YE68016200000		(1)(5)		
70	X10	金属接头/Metal tie in		SHINI		PLT-254-PM		4P		1	YE68025400000		(1)(3)		
71				----		PLT-254-RF		4P		1	YE68025400100		(1)(3)		
72	M1	粉碎马达/Motor		----		----		230V 50Hz 37KW		1	----		(1)		
73	M2	送料风机/Blower		SHINI		----		230V 50Hz 7.5KW		1	----		(1)		
74	M3	除尘风机/Blower		SHINI		----		230V 50Hz 0.75KW		1	----		(1)(4)		
	M4	电动推杆/Motor		----		----		0.25KW 220VAC		1	----		(1)		
机型版本 Ver.E		注: (1)表示非电控箱内材料;(2)表示送料风机选配件;(3)表示满料报警装置选配件;(4)表示除尘风机选配件;(5)表示搭配输送带时用;(6)表示安全继电器选配件。													
				制图		版号 A		标题 SG-5080B		图号		比例		第 12 张	
				设计		核 准		电气元件明细表三		SG-5080B-GB-230V-A-12		标准 GB		共 12 张	
				校对				 <b>信易電熱機械股份有限公司</b> <b>Shini Plastics Technologies, Inc.</b>		机器电压		3φ230V			
标记		更改前		更改后		更改人				日期		机器频率		50Hz	
1		2		3		4		5		6		7		8	



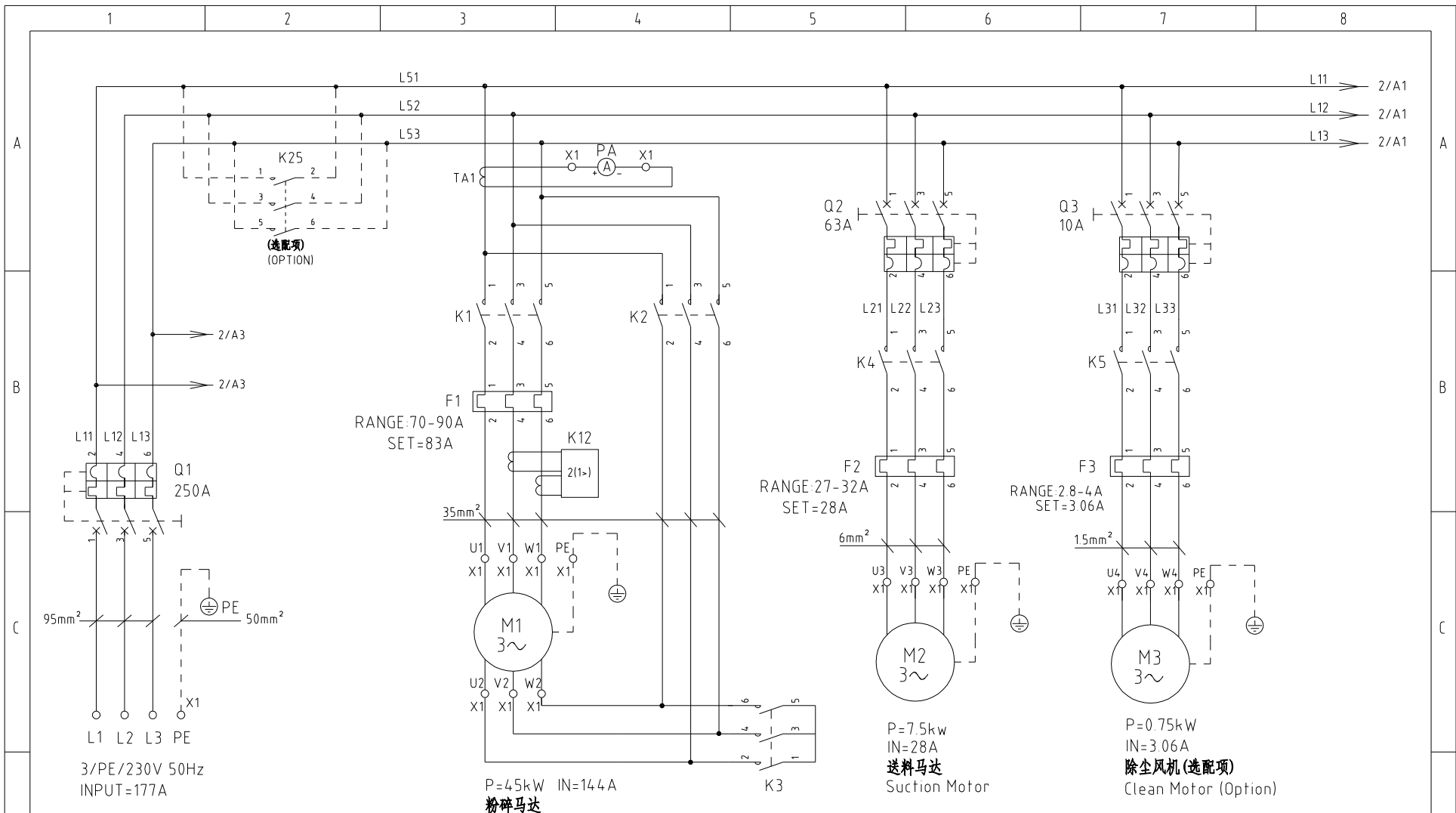

机型版本 Ver E

D					制图	版号	A	标题 SG-50110 主电路图一  信易電熱機械股份有限公司 Shini Plastics Technologies, Inc.	比例 标准 CE 机器电压 3φ230V 机器频率 50Hz	第 1 张
					设计	核准				共 12 张
					校对	核准				
	标记	更改前	更改后	更改人	日期	审核	日期			20220805

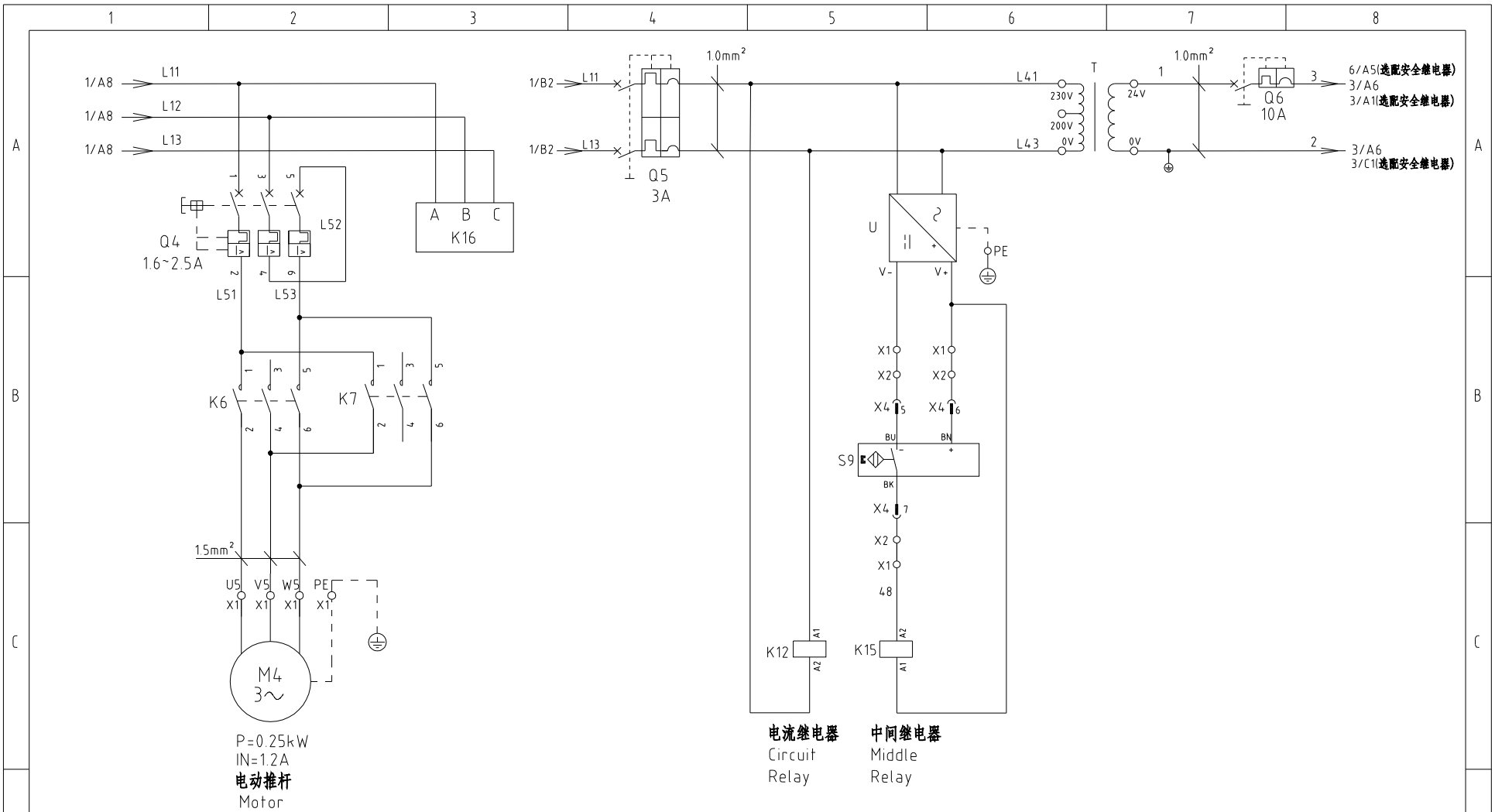

P=0.25kW  
IN=1.2A  
电动推杆  
Motor

电流继电器  
Circuit  
Relay

中间继电器  
Middle  
Relay

机型版本 Ver.E				制图	版号 A	标题 SG-50110	图号 SG-50110-CE-230V-A-2	比例	第 2 张
				设计	核准	主电路图二		标准 CE	共 12 张
				校对		 <b>信易电热机械股份有限公司</b> <b>Shini Plastics Technologies, Inc.</b>	机器电压	3φ230V	
标记	更改前	更改后	更改人	日期	日期 20220805		机器频率	50Hz	
1	2	3	4	5	6	7	8		

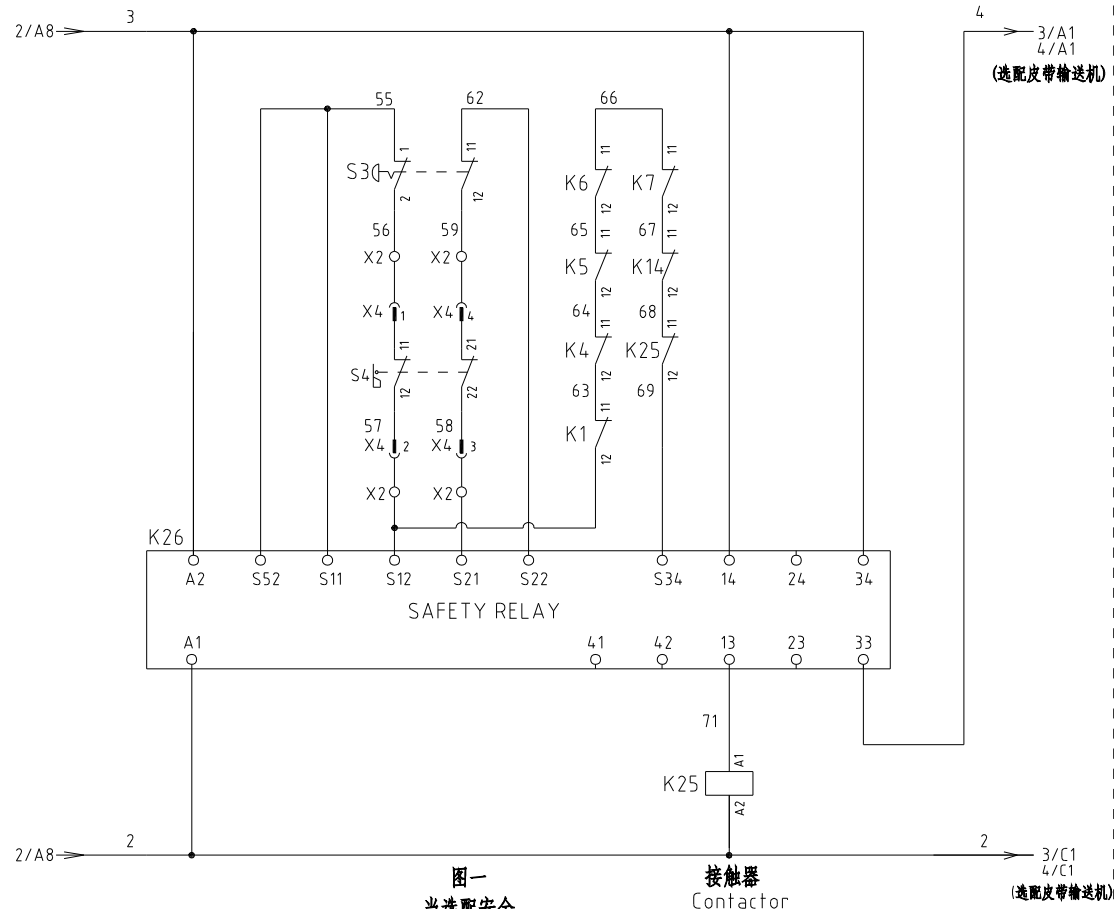

图一  
当选配安全  
继电器时使用

接触器  
Contactor  
前门

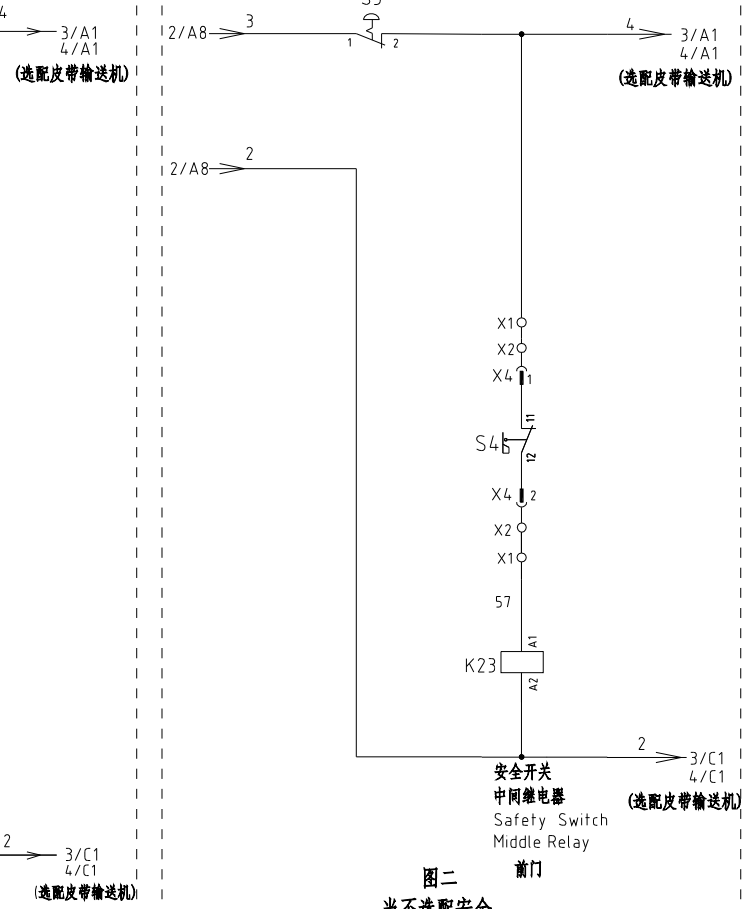

图二  
当不选配安全  
继电器时使用

安全开关  
中间继电器  
Safety Switch  
Middle Relay  
前门

机型版本 Ver.E

					制图		版号	A	标题	SG-50110	图号	SG-50110-CE-230V-A-3	比例	第 3 张
					设计		核		控制电路图一				标准	CE
					校对		准						机器电压	3φ230V
标记	更改前	更改后	更改人	日期	审核		日期	20220805		SHINI 信易電熱機械股份有限公司 Shini Plastics Technologies, Inc.			机器频率	50Hz

1 2 3 4 5 6 7 8

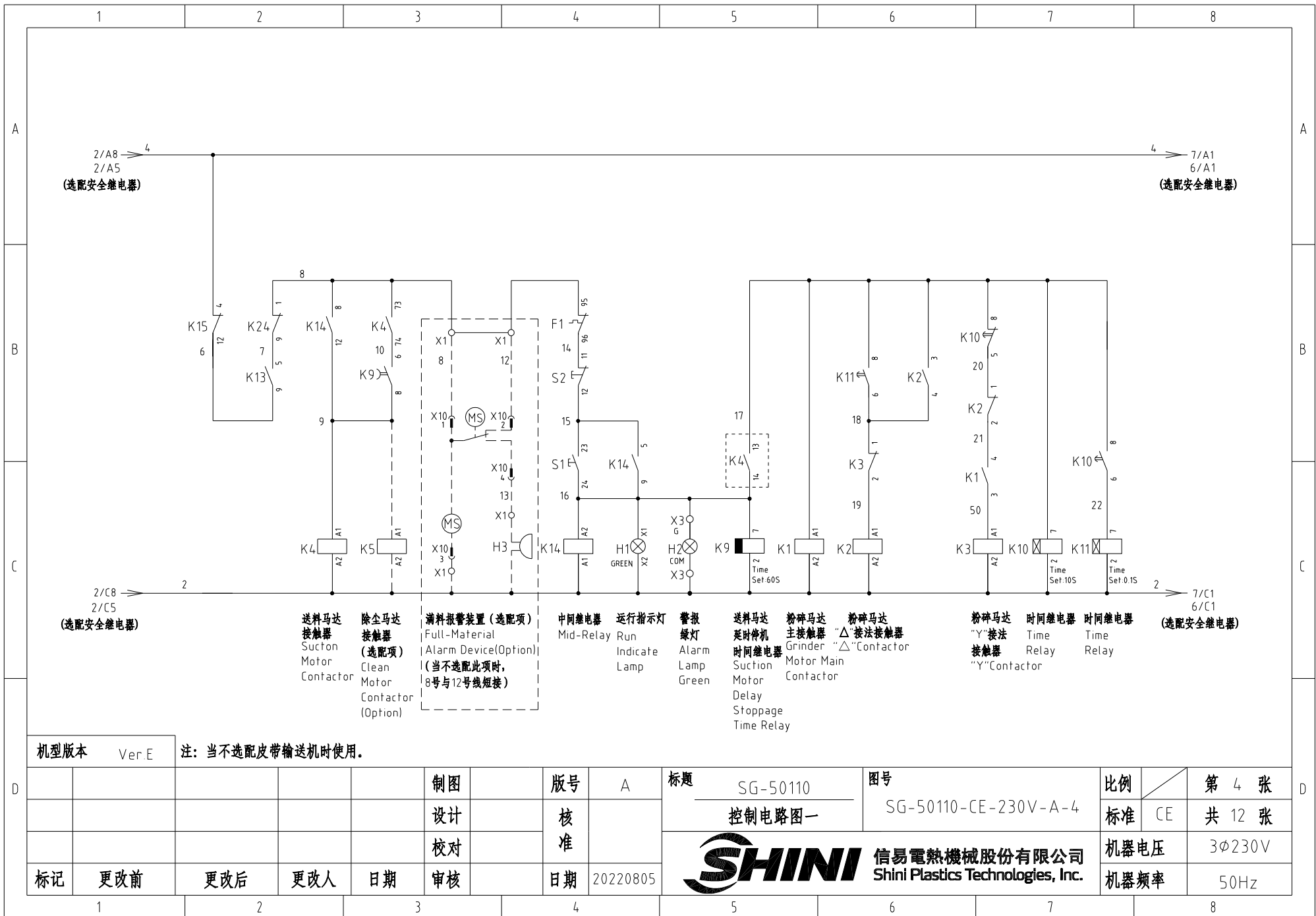

机型版本 Ver.E

注: 当不选配皮带输送机时使用。

制图	版号	A
设计	核准	
校对	核准	
标记	更改前	更改后
	更改人	日期
	日期	20220805

标题 SG-50110  
控制电路图一

图号 SG-50110-CE-230V-A-4

**SHINI** 信易電熱機械股份有限公司  
Shini Plastics Technologies, Inc.

比例	第 4 张
标准 CE	共 12 张
机器电压	3φ230V
机器频率	50Hz

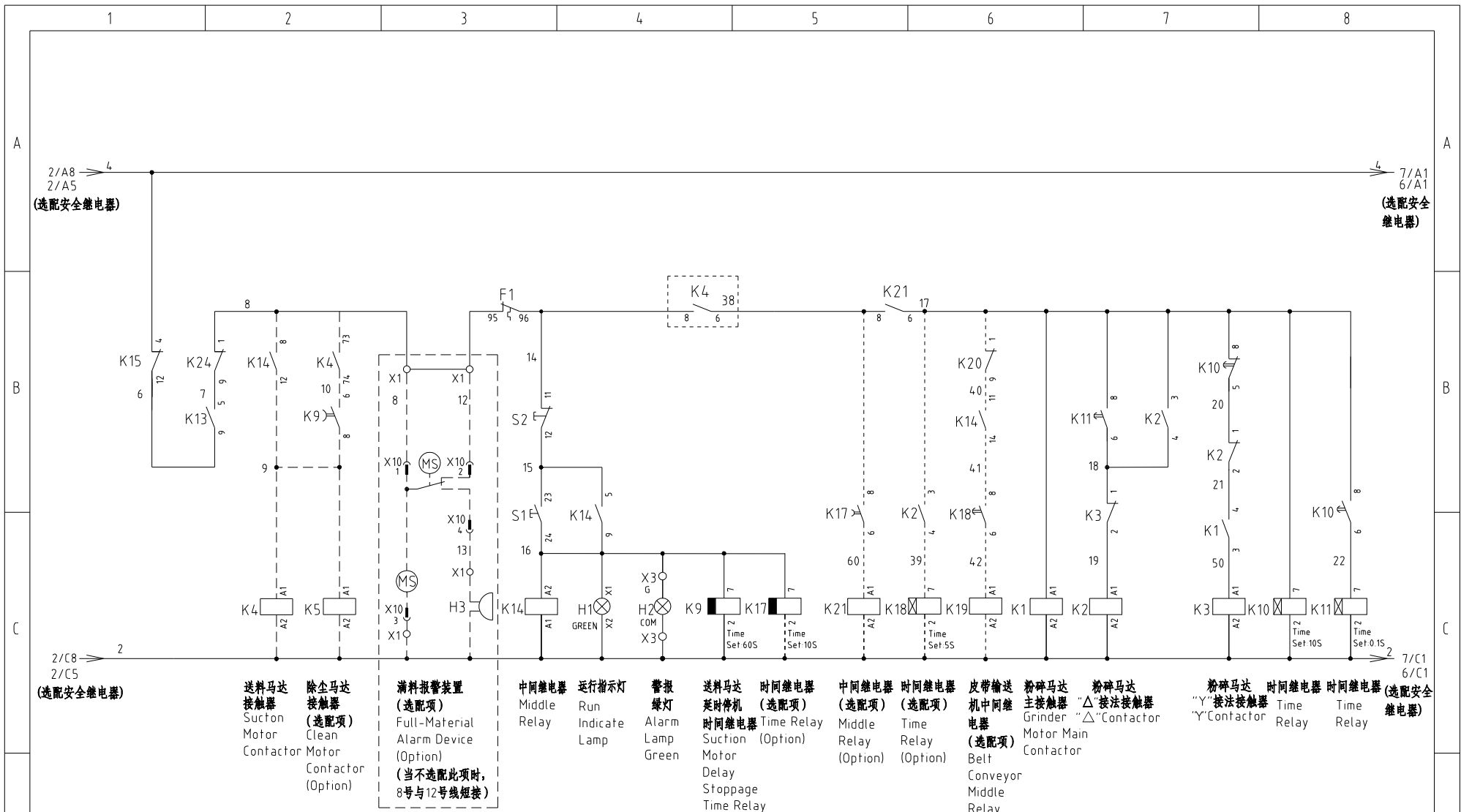

机型版本 Ver E

注：当选配皮带输送机时使用；K17时间继电器设定范围0~1Min.

制图	版号	A	标题	SG-50110	图号	SG-50110-CE-230V-A-5	比例	第 5 张
设计	核准		控制电路图二		标准	CE	共 12 张	
校对	核准		<b>信易電熱機械股份有限公司</b> <b>Shini Plastics Technologies, Inc.</b>	机器电压	3φ230V			
标记	更改前	更改后		更改人	日期	20220805	机器频率	50Hz



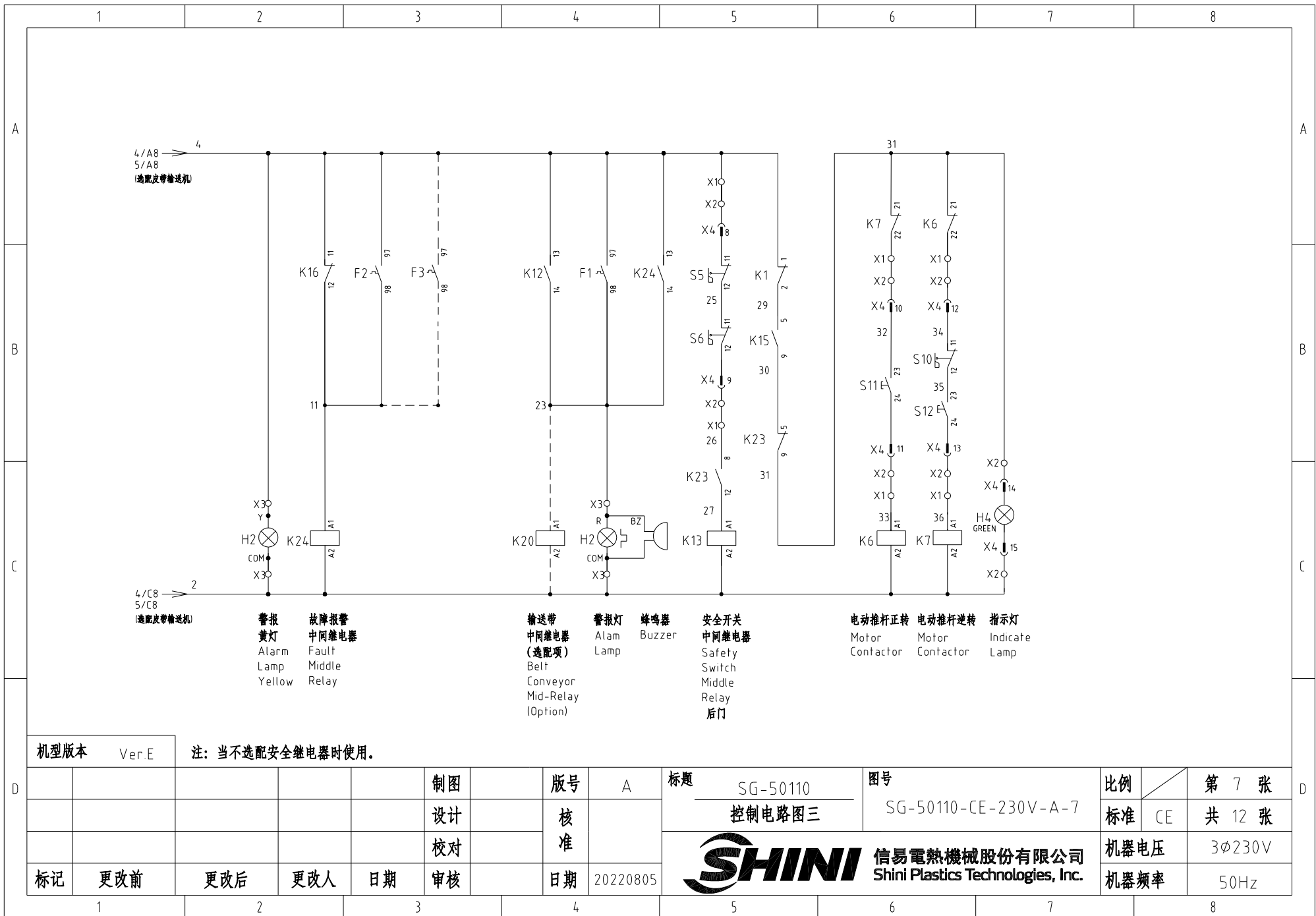

机型版本 Ver.E

注：当不选配安全继电器时使用。

					制图		版号	A	标题	SG-50110	图号	比例	第 7 张
					设计		核		控制电路图三	SG-50110-CE-230V-A-7	标准	CE	共 12 张
					校对		准		<b>信易電熱機械股份有限公司</b> <b>Shini Plastics Technologies, Inc.</b>		机器电压	3φ230V	
标记	更改前	更改后	更改人	日期	审核	日期	20220805			机器频率	50Hz		

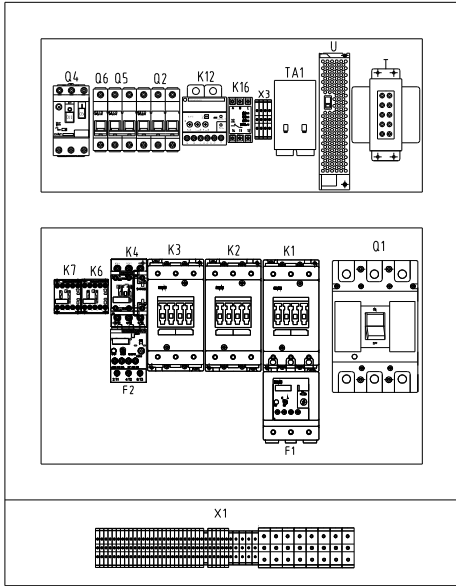
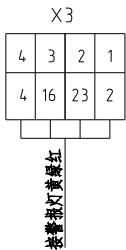
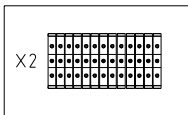
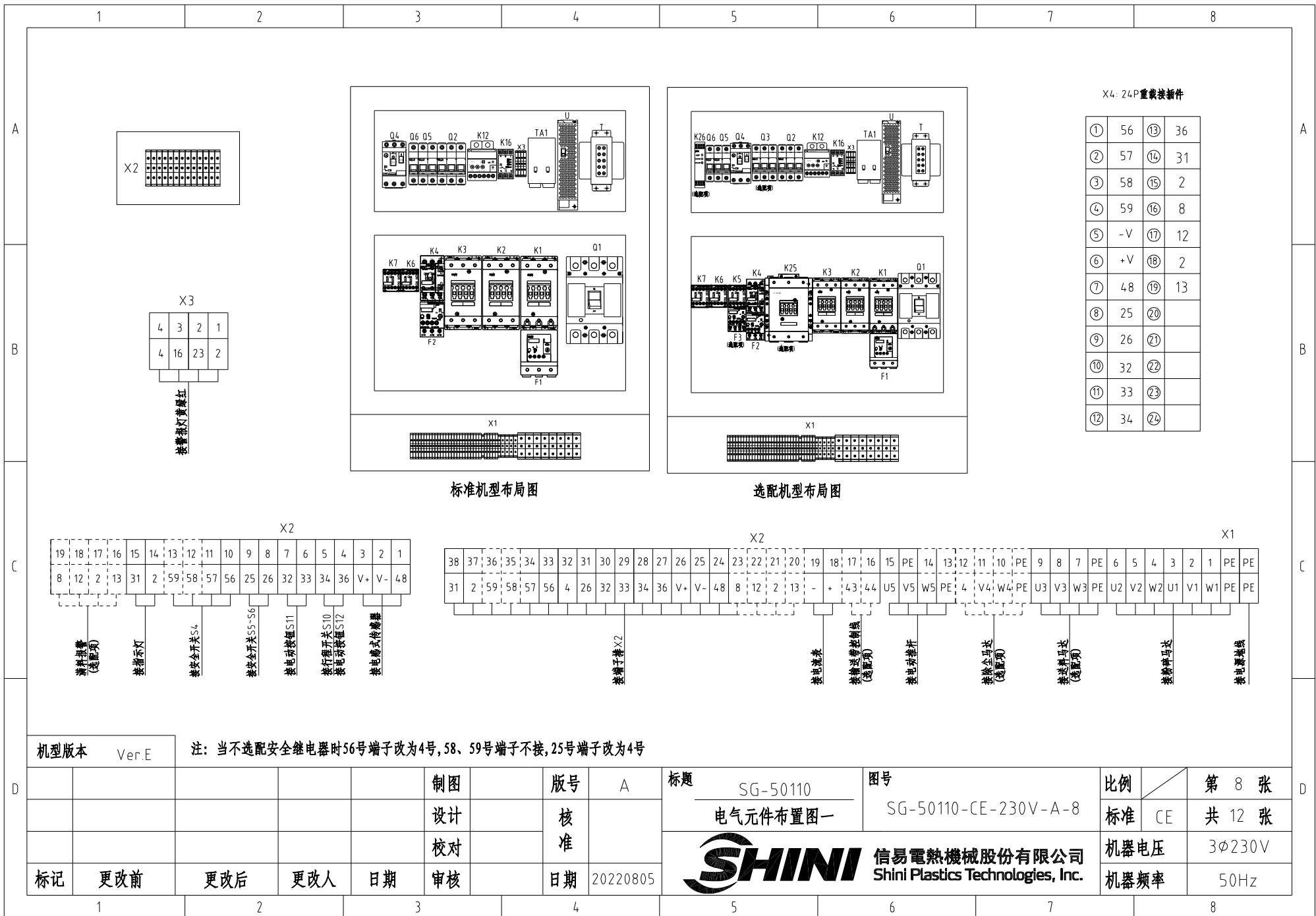

标准机型布局图

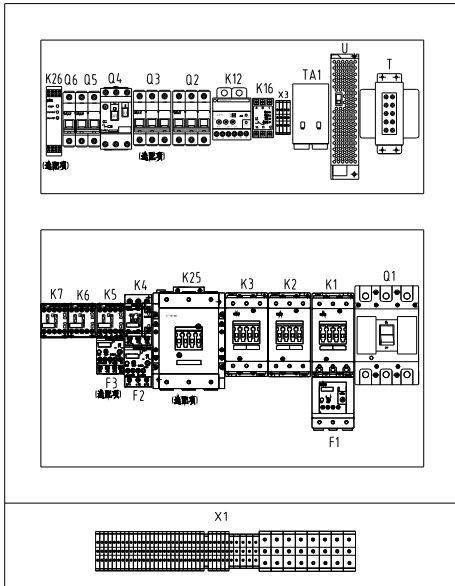

选配机型布局图

X4: 24P 重载接插件

①	56	⑬	36
②	57	⑭	31
③	58	⑮	2
④	59	⑯	8
⑤	-V	⑰	12
⑥	+V	⑱	2
⑦	48	⑲	13
⑧	25	⑳	
⑨	26	㉑	
⑩	32	㉒	
⑪	33	㉓	
⑫	34	㉔	

X2

19	18	17	16	15	14	13	12	11	10	9	8	7	6	5	4	3	2	1
8	12	2	13	31	2	59	58	57	56	25	26	32	33	34	36	V+	V-	48

接报警灯 (选配项)  
 接指示灯  
 接安全开关S4  
 接安全开关S5-S6  
 接启动按钮S11  
 接行程开关S10  
 接限位按钮S12  
 接温度传感器

X2

38	37	36	35	34	33	32	31	30	29	28	27	26	25	24	23	22	21	20	19	18	17	16	15	PE	14	13	12	11	10	PE	9	8	7	PE	6	5	4	3	2	1	PE	PE
31	2	59	58	57	56	4	26	32	33	34	36	V+	V-	48	8	12	2	13	-	+	43	44	U5	V5	W5	PE	4	V4	W4	PE	U3	V3	W3	PE	U2	V2	W2	U1	V1	W1	PE	PE

接端子排X2  
 接电源线  
 接接零线  
 接接零线 (选配项)  
 接地线插片  
 接安全罩 (选配项)  
 接安全罩 (选配项)  
 接端子排 (选配项)  
 接端子排 (选配项)  
 接端子排  
 接电源线

机型版本 Ver.E

注：当不选配安全继电器时56号端子改为4号，58、59号端子不接，25号端子改为4号

制图	版号	A	标题	SG-50110	图号	SG-50110-CE-230V-A-8	比例	第 8 张
设计	核准		电气元件布置图一				标准	CE
校对	核准		信易電熱機械股份有限公司 Shini Plastics Technologies, Inc.	机器电压	3φ230V			
标记	更改前	更改后		更改人	日期	20220805	机器频率	50Hz



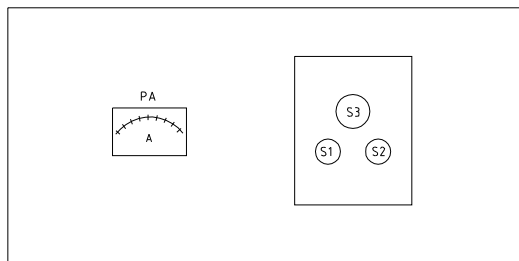

电控箱顶部

X10金属接头接线示意图  
接满料报警装置  
(选选项)

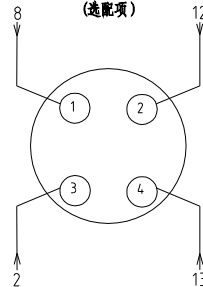

X7金属接头接线示意图  
接皮带输送机  
(选选项)

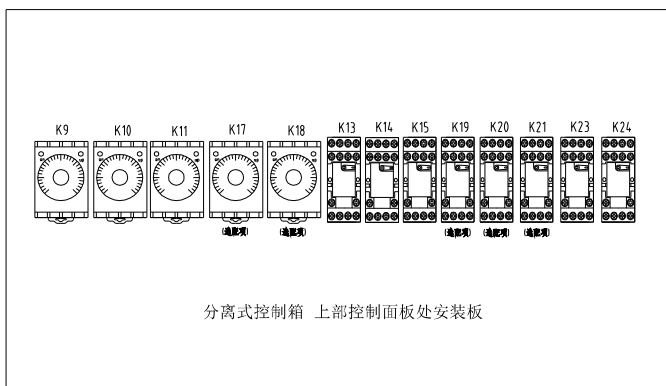
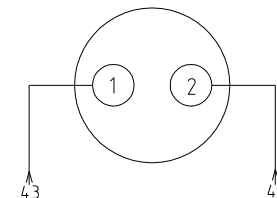

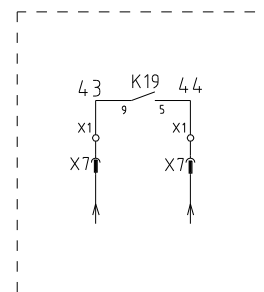

分离式控制箱 上部控制面板处安装板

选配皮带输送机控制触点接线示意图



机型版本 Ver.E

				制图	版号	A	标题	SG-50110	图号	SG-50110-CE-230V-A-9	比例	第 9 张
				设计	核准		电气元件布置图二		标准	CE	共 12 张	
				校对	核准		 <b>信易電熱機械股份有限公司</b> <b>Shini Plastics Technologies, Inc.</b>		机器电压		3φ230V	
标记	更改前	更改后	更改人	日期	20220805	机器频率			50Hz			

1		2		3		4		5		6		7		8	
序号/NO	符号/Symbol	名称/Name		制造商/Manufacturer		型号/Type		规格/Specification		数量/Number		物料编号/Material number		备注/Remark	
1	Q1	塑壳断路器/Molded-case Circuit Breakers		TECO		TAX-250L3250		250A		1		YE40250300600			
2		外部操作把手/External operating handle		TECO		FB2R-CS1-C-D1		----		1		YE90211200300			
3	Q2	断路器/Circuit Breakers		TECO		BM-63C/3063S		63A		1		YE40306303000			
4	Q3	断路器/Circuit Breakers		TECO		BM-63C/3010S		10A		1		YE40301003000		(3)	
5	Q4	热磁断路器/Circuit-breaker		CHNT		NS2-25		1.6-2.5A		1		YE10162500100			
6	Q5	断路器/Circuit Breakers		TECO		BM-63C/2003S 2P		3A		1		YE40200203000			
7	Q6	断路器/Circuit Breakers		TECO		BM-63C/1010S 1P		10A		1		YE40101000100			
8	K1,K2	接触器/Contactor		SIEMENS		3RT5046-1AC20		95A 24VAC 50/60Hz		2		YE00504602600			
9	K3	接触器/Contactor		SIEMENS		3RT5045-1AC20		80A 24VAC 50/60Hz		1		YE00504502600			
10		辅助触点/Subsidiary Contactor		SIEMENS		3RH5921-1CA10		1NO		2		YE00592110000			
11		辅助触点/Subsidiary Contactor		SIEMENS		3RH5921-1CA01		1NC		3		YE00592110100			
12		辅助触点/Subsidiary Contactor		SIEMENS		3RH5921-1CA10		1NO		1		YE00592110000		(4)	
13	K4	接触器/Contactor		SIEMENS		3RT6028-1AC20		38A 24VAC 50/60Hz		1		YE00602802600			
14		辅助触点/Auxiliary Contactor		SIEMENS		3RH6911-1AA10		1NO		1		YE00691110000			
15	K5	接触器/Contactor		SIEMENS		3RT6016-1AB01		9A 24VAC 50/60Hz		1		YE00601602500		(3)	
16	K6,K7	接触器/Contactor		SIEMENS		3RT6015-1AB02		7A 24V 50/60Hz		2		YE00601502600			
17	K9	定时器/Timer		YUYUN		TRF-N/3M		24VAC		1		YE86032400000			
18	K10	定时器/Timer		YUYUN		TH3A-NAB/60S		24VAC		1		YE86602400300			
19	K11	定时器/Timer		YUYUN		TH3A-NAB/3S~60M		24VAC		1		YE86123000000			
20	K13,K14,K23	中间继电器/Middle relay		Honeywell		GR-2C-AC24V		24VAC		3		YE03022400300			
21	K14	中间继电器/Middle relay		Honeywell		GR-4C-AC24V		24VAC		1		YE03042400300		(4)	
22	K15	中间继电器/Middle relay		WEIDMULLER		DRM270024LT		24VDC		1		YE03272400000			
23	K12	电流继电器/Current relay		SCHNEIDER		LT4760M7A		220VAC 5-60A		1		YE04047600000			
24	K16	错相继电器/Phase disorder protector		CHAOSHI		ABJ1-10-230		230VAC 50/60Hz		1		YE03102200000			
25	K17	定时器/Timer		YUYUN		TRF-N/3M		24VAC		1		YE86032400000		(4)	
机型版本 Ver E		注: (1)表示非电控箱内材料; (2)表示满料报警装置选配件; (3)表示除尘风机选配件; (4)表示搭配输送带时用; (5)表示安全继电器选配件。													
				制图		版本号 A		标题 SG-50110		图号		比例		第 10 张	
				设计		核 准		电气元件明细表一		SG-50110-CE-230V-A-10		标准 CE		共 12 张	
				校对				 <b>信易電熱機械股份有限公司</b> <b>Shini Plastics Technologies, Inc.</b>		机器电压		3φ230V			
标记		更改前		更改后		更改人				日期		20220805		机器频率	
1		2		3		4		5		6		7		8	

1		2		3		4		5		6		7		8			
序号/NO	符号/Symbol	名称/Name		制造商/Manufacturer		型号/Type		规格/Specification		数量/Number		物料编号/Material number		备注/Remark			
26	K18	定时器/Timer		YUYUN		TH3A-NAB/60S		24VAC		1		YE86602400300		(4)			
27	K19,K20,K21	中间继电器/Middle realy		Honeywell		GR-2C-AC24V		24VAC		3		YE03022400300		(4)			
28	F1	热过载继电器/Overload relay		SIEMENS		3RU5146-4KB0		70-90A		1		YE01514670000					
29	F2	热过载继电器/Overload relay		SIEMENS		3RU6126-4EB0		27-32A		1		YE01612600600					
30	F3	热过载继电器/Overload relay		SIEMENS		3RU1116-1EB0		2.8-4A		1		YE01160280000		(3)			
31	K24	中间继电器/Middle realy		Honeywell		GR-2C-AC24V		24VAC		1		YE03022400300					
32	K25	接触器/Contactor		SIEMENS		3RT5056-1AB36		185A 24V 50/60Hz		1		YE00505600300		(5)			
33		辅助触点/Subsidiary Contactor		SIEMENS		3RH5921-1CA01		1NC		1		YE00592110100		(5)			
34	K26	安全继电器/Safety relay		PILZ		PNOZ×2 8P		24V AC/DC		1		YE04023000000		(5)			
35		辅助触点/Auxiliary Contactor		SIEMENS		3RH6911-1HA11		1NO+1NC		4		YE00691110100		(5)			
36	H2	三色警报灯/Alarm lamp		SHINI		红绿黄优先顺序+蜂鸣器		24VAC/DC 50/60Hz		1		BL90002401520		(1)			
37	TA1	电流互感器/Current mutual inductanGB		RATIO		RCT-35		150/5A		1		YE04150500000					
38	PA	电流表/Galvanometry		SFIM		DH-670		150/5A		1		YE25671500000		(1)			
39	H4	指示灯/Indicate lamp		ABB		CL2-502G		24VAC GREEY		1		YE83050200100		(1)			
40	S1(H1),S11,S12	启动按钮/Start button		SCHNEIDER		XB2BW33B1C		24VAC		3		YE11233100000		(1)			
41	S2	停止按钮/Stop botton		SCHNEIDER		XB2BA22C		400VAC		1		YE11222000000		(1)			
42	S3	急停按钮/Emergency stop botton		SCHNEIDER		XB2BS542C		400VAC		1		YE11254200000		(1)			
43		触点块/Contact block		SCHNEIDER		ZB2BE102C		1NC		1		YE00210203100		(1)(5)			
44	MS	料位开关/Feed position motor		SIPAI		SR-80		24VAC		1		YE15802400100		(1)(2)			
45	H3	蜂鸣器/Buzzer		TEND		EA-2		24VAC		1		YE84240200000		(1)(2)			
46	S4-S6	安全开关/Safety switch		SCHMERSAL		AZ 15ZVK-1476		AC-15		3		YE16147600100		(1)			
47	S5-S6	安全开关/Safety switch		SCHMERSAL		AZ 15ZVK-1476		AC-15		2		YE16147600100		(1)(5)			
48	S4	安全开关/Safety switch		SCHMERSRC		AZ16-02ZVRK-1476		AZ-16		1		YE16147600000		(1)(5)			
49	S9	电感式传感器/Sensor		DELIN		DL-12		24VDC		1		YE15122400000		(1)			
50	S10	限位开关/Limit switch		SCHMERSAL		ZS 336-11Z		----		1		YE14332100000		(1)			
机型版本		Ver.E		注: (1)表示非电控箱内材料;(2)表示满料报警装置选配件;(3)表示除尘风机选配件;(4)表示搭配输送带时用;(5)表示安全继电器选配件。													
				制图		版本号		A		标题		图号		比例		第 11 张	
				设计		核				SG-50110		SG-50110-CE-230V-A-11		标准		CE	
				校对		准				电气元件明细表二						共 12 张	
标记		更改前		更改后		更改人		日期		20220805		 <b>信易電熱機械股份有限公司</b> <b>Shini Plastics Technologies, Inc.</b>		机器电压		3φ230V	
														机器频率		50Hz	
1		2		3		4		5		6		7		8			

1		2		3		4		5		6		7		8			
序号/NO	符号/Symbol	名称/Name		制造商/Manufacturer		型号/Type		规格/Specification		数量/Number	物料编号/Material number		备注/Remark				
51	U	直流电源/DC power		MEAN WELL		NES-35-24		OUT=24 VDC 1.5A		1	YE71352400100						
52	T	互感变压器/Transformer		----		IN=230V/200V OUT=24V		350VA		1	YE70023007000						
53	X1	端子排/Terminal board		Honeywell		GK35PE		35mm <sup>2</sup> PE		1	YE60003503500						
54				Honeywell		GK35		35mm <sup>2</sup>		6	YE60003503200						
55				Honeywell		GK35PE		35mm <sup>2</sup> PE		1	YE60003503500						
56				Honeywell		SK2.5		2.5mm <sup>2</sup>		18	YE60002503200						
57				Honeywell		GK2.5PE		2.5mm <sup>2</sup> PE		1	YE60002503400						
58				Honeywell		SK2.5		6.0mm <sup>2</sup>		3	YE60000603200						
59				Honeywell		GK6.0PE		6.0mm <sup>2</sup> PE		1	YE60000603500						
60				Honeywell		SK2.5		2.5mm <sup>2</sup>		5	YE60002503200		(3)				
61				Honeywell		GK2.5PE		2.5mm <sup>2</sup> PE		1	YE60002503400		(3)				
62				Honeywell		SK2.5		2.5mm <sup>2</sup>		4	YE60002503200		(2)				
63				Honeywell		SK2.5		2.5mm <sup>2</sup>		2	YE60002503200		(4)				
64	X2	端子排/Terminal board		Honeywell		SK2.5		2.5mm <sup>2</sup>		13	YE60002503200						
65		终端固定件B/GK系列						PCS		6.000	YE60000003900						
66	X4	重载接插件/Heavy duty connector		HARTING		24P+PE(公插)		24P		2	YE68002406300		(1)				
67	X4	重载接插件/Heavy duty connector		HARTING		24P+PE(母座)		24P		2	YE68002407300		(1)				
68	X3	端子排/Terminal board		Honeywell		SK2.5		2.5mm <sup>2</sup>		4	YE60002503200						
69	X7	金属接头/Metal tie in		SHINI		PLT-162-PR(母)		2P		1	YE68016200000		(1)(4)				
70	X10	金属接头/Metal tie in		SHINI		PLT-254-PM		4P		1	YE68025400000		(1)(2)				
71				----		PLT-254-RF		4P		1	YE68025400100		(1)(2)				
72	M1	马达/Motor		----		----		230V 50Hz 37KW		1			(1)				
73	M2	风机/Blower		SHINI		----		230V 50Hz 7.5KW		1	----		(1)				
74	M3	风机/Blower		SHINI		----		230V 50Hz 0.75KW		1	----		(1)(3)				
	M4	电动推杆/Motor		----		----		0.25KW 220VAC		1	----		(1)				
机型版本		Ver.E		注: (1)表示非电控箱内材料; (2)表示满料报警装置选配件; (3)表示除尘风机选配件; (4)表示搭配输送带用时; (5)表示安全继电器选配件。													
				制图		版本号		A		标题		图号		比例		第 12 张	
				设计		核 准				SG-50110		SG-50110-CE-230V-A-12		标准		CE 共 12 张	
				校对						 <b>信易電熱機械股份有限公司</b> <b>Shini Plastics Technologies, Inc.</b>		机器电压		3φ230V			
标记		更改前		更改后		更改人		日期				20220805		机器频率		50Hz	
1		2		3		4		5		6		7		8			

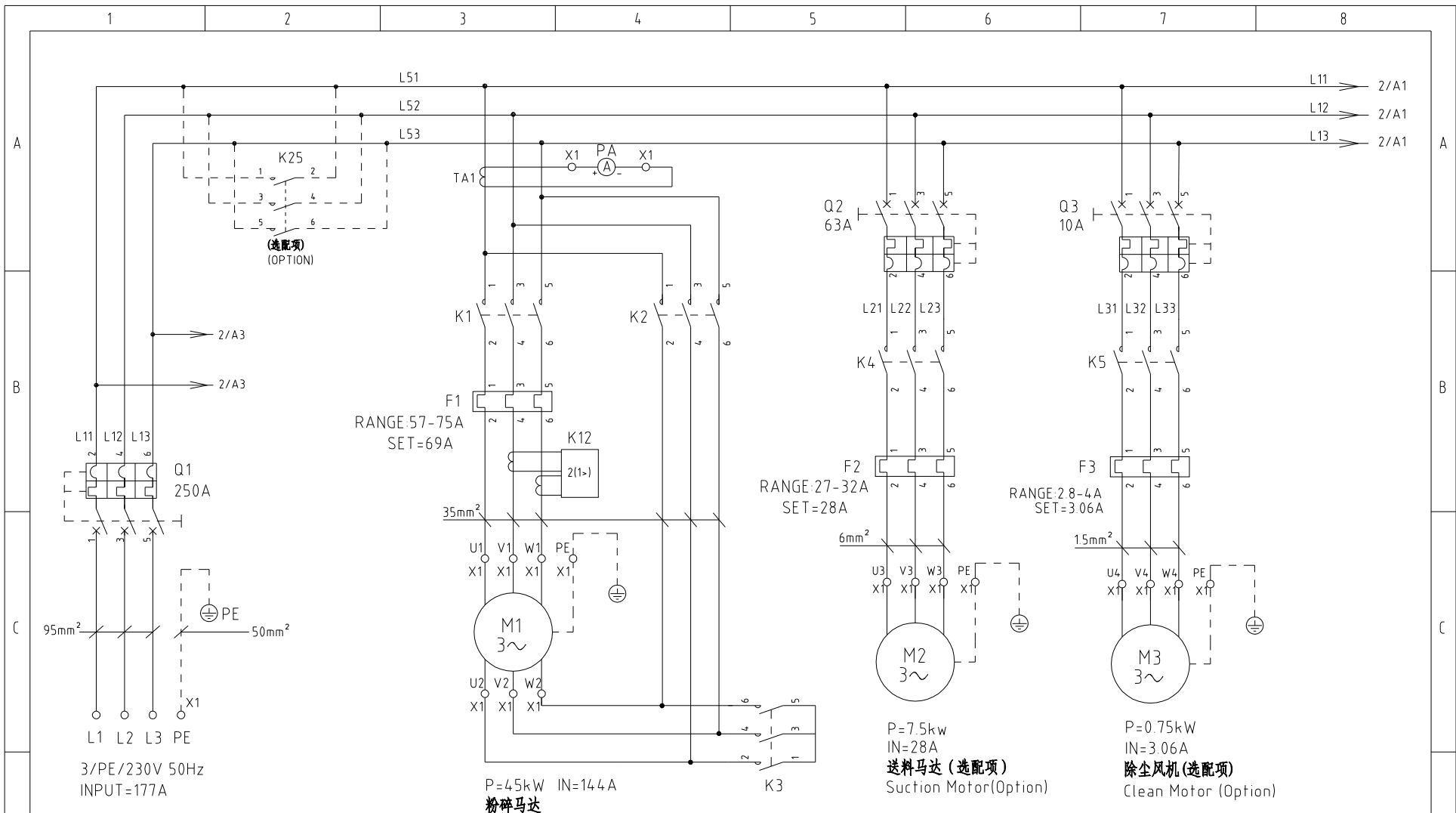

机型版本 Ver E

制图	版号	A	标题	SG-50110B	图号	SG-50110B-GB-230V-A-1	比例	第 1 张	
设计	核准		主电路图一			标准	GB	共 12 张	
校对	核准					机器电压	3φ230V		
标记	更改前	更改后	更改人	日期	审核	日期	20220805	机器频率	50Hz

**SHINI** 信易電熱機械股份有限公司  
Shini Plastics Technologies, Inc.

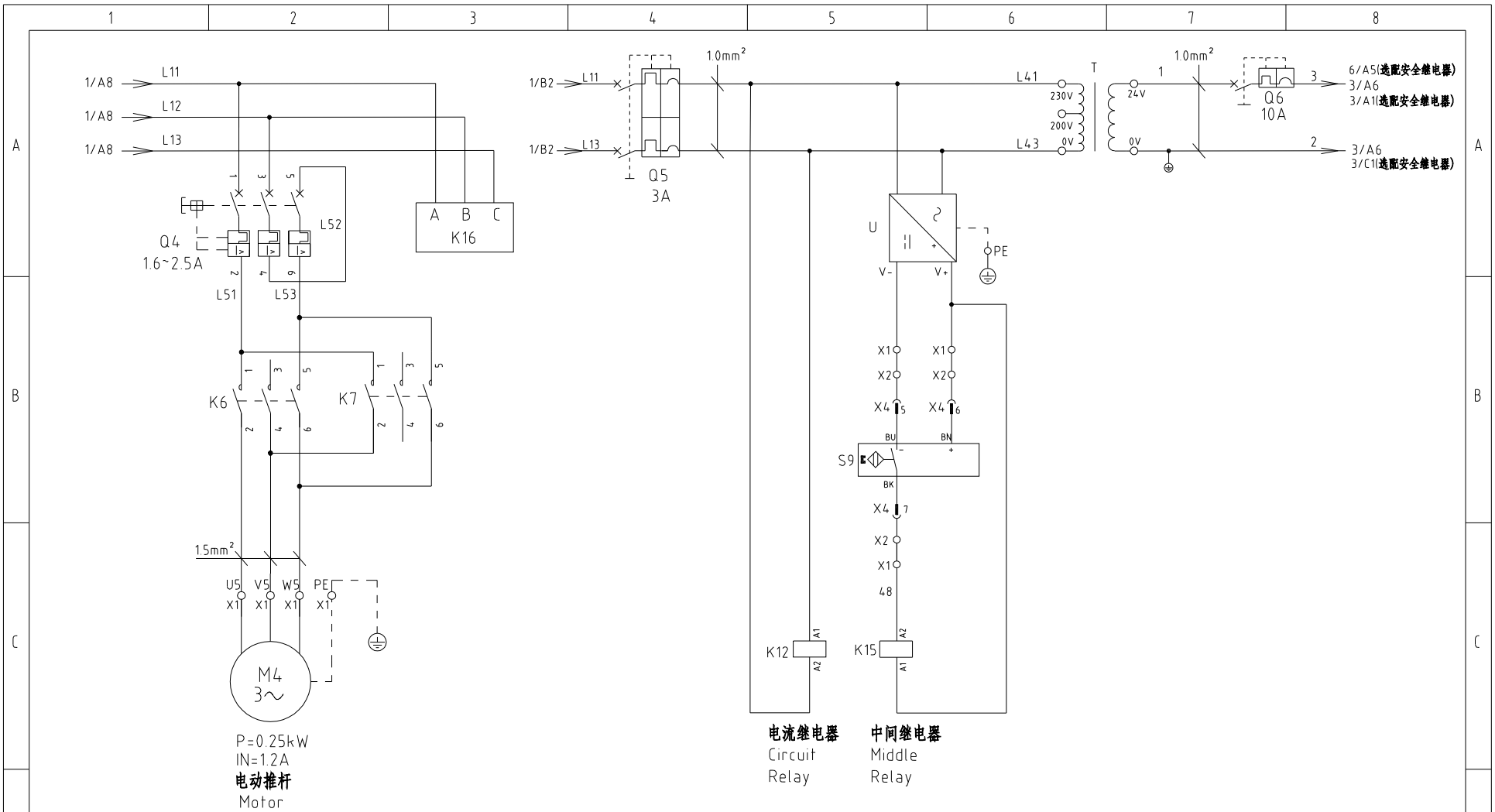

机型版本 Ver.E

制图	版号	A	标题	SG-50110B	图号	SG-50110B-GB-230V-A-2	比例	第 2 张
设计	核准		主电路图二				共 12 张	
校对	审核							
标记	更改前	更改后	更改人	日期	20220805		机器电压	3φ230V
							机器频率	50Hz

**信易电热机械股份有限公司**  
 Shini Plastics Technologies, Inc.

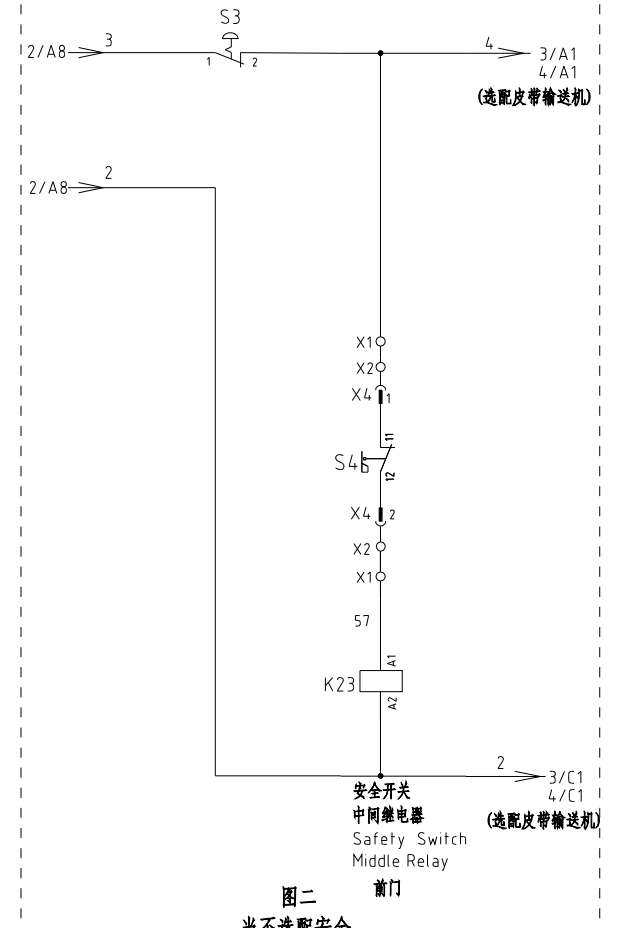
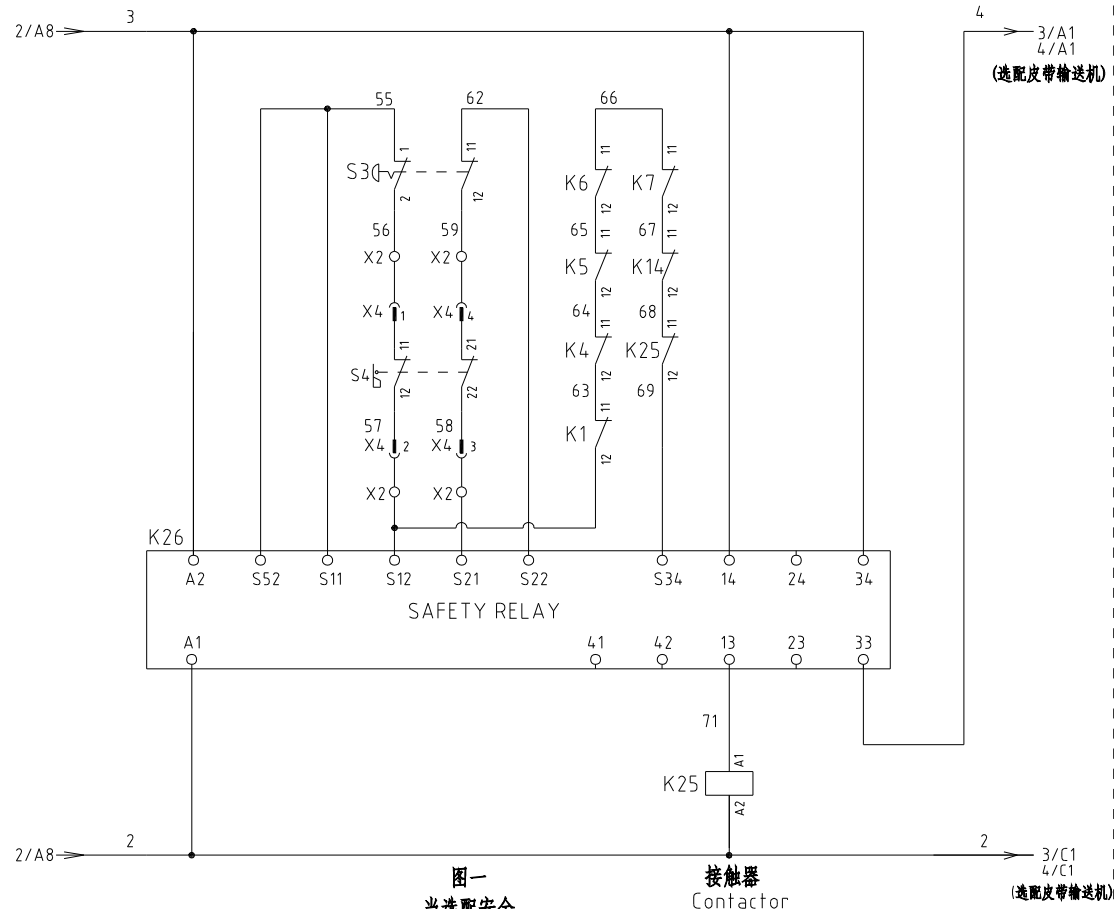

机型版本 Ver.E

					制图	版号	A	标题 SG-50110B 控制电路图一
					设计	核准		
					校对	核准		
标记	更改前	更改后	更改人	日期	审核	日期	20220805	图号 SG-50110B-GB-230V-A-3
1	2	3	4	5	6	7	8	



信易电热机械股份有限公司  
Shini Plastics Technologies, Inc.

比例	第 3 张
标准 GB	共 12 张
机器电压	3φ230V
机器频率	50Hz

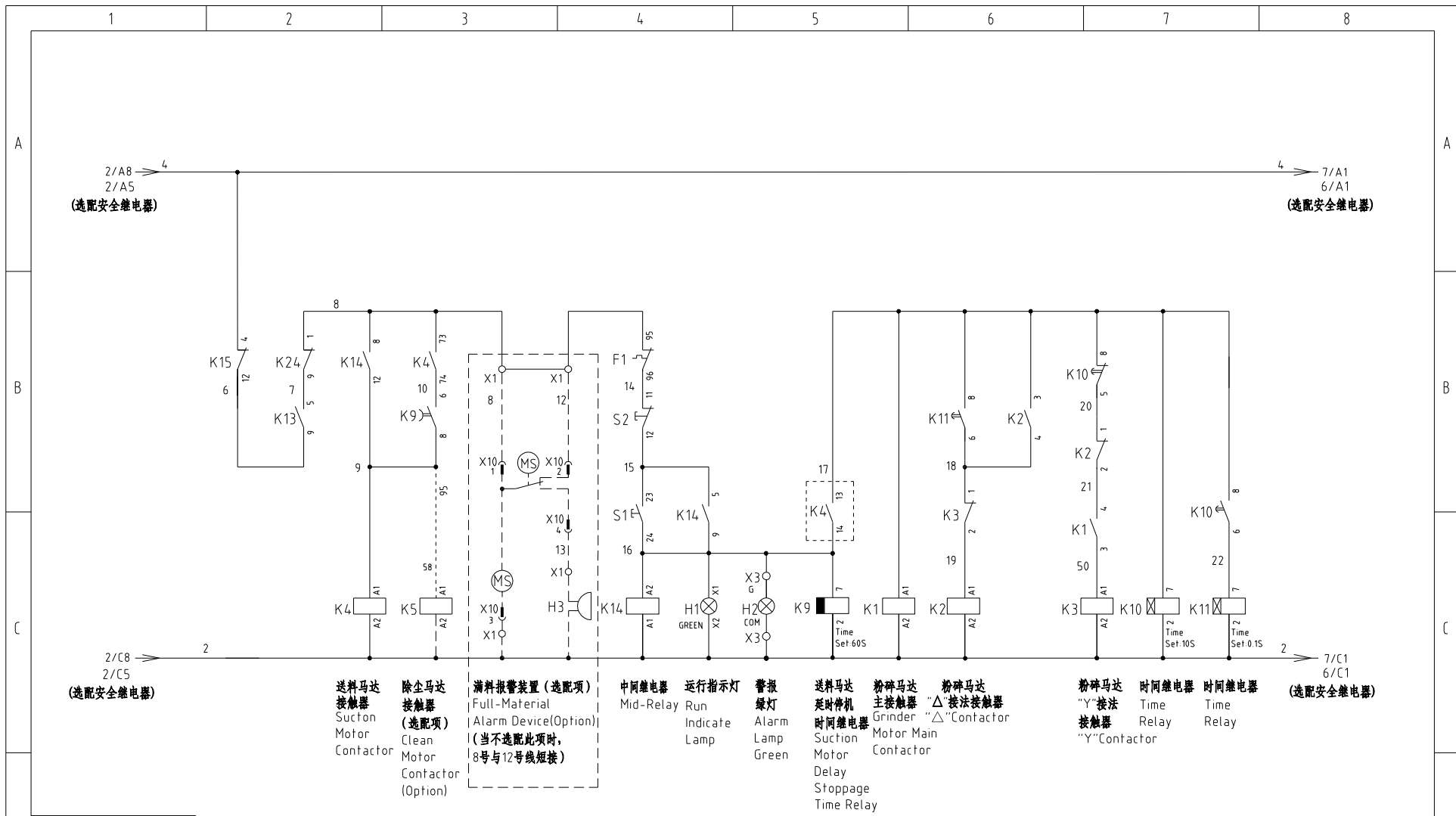

机型版本 Ver E 注：当不选配皮带输送机时使用。

				制图	版号	A	标题	SG-50110B	图号	比例	第 4 张
				设计	核准		控制电路图一	SG-50110B-GB-230V-A-4		标准	共 12 张
				校对			 <b>信易电热机械股份有限公司</b> <b>Shini Plastics Technologies, Inc.</b>		机器电压	3φ230V	
标记	更改前	更改后	更改人	日期	审核	日期		20220805		机器频率	50Hz



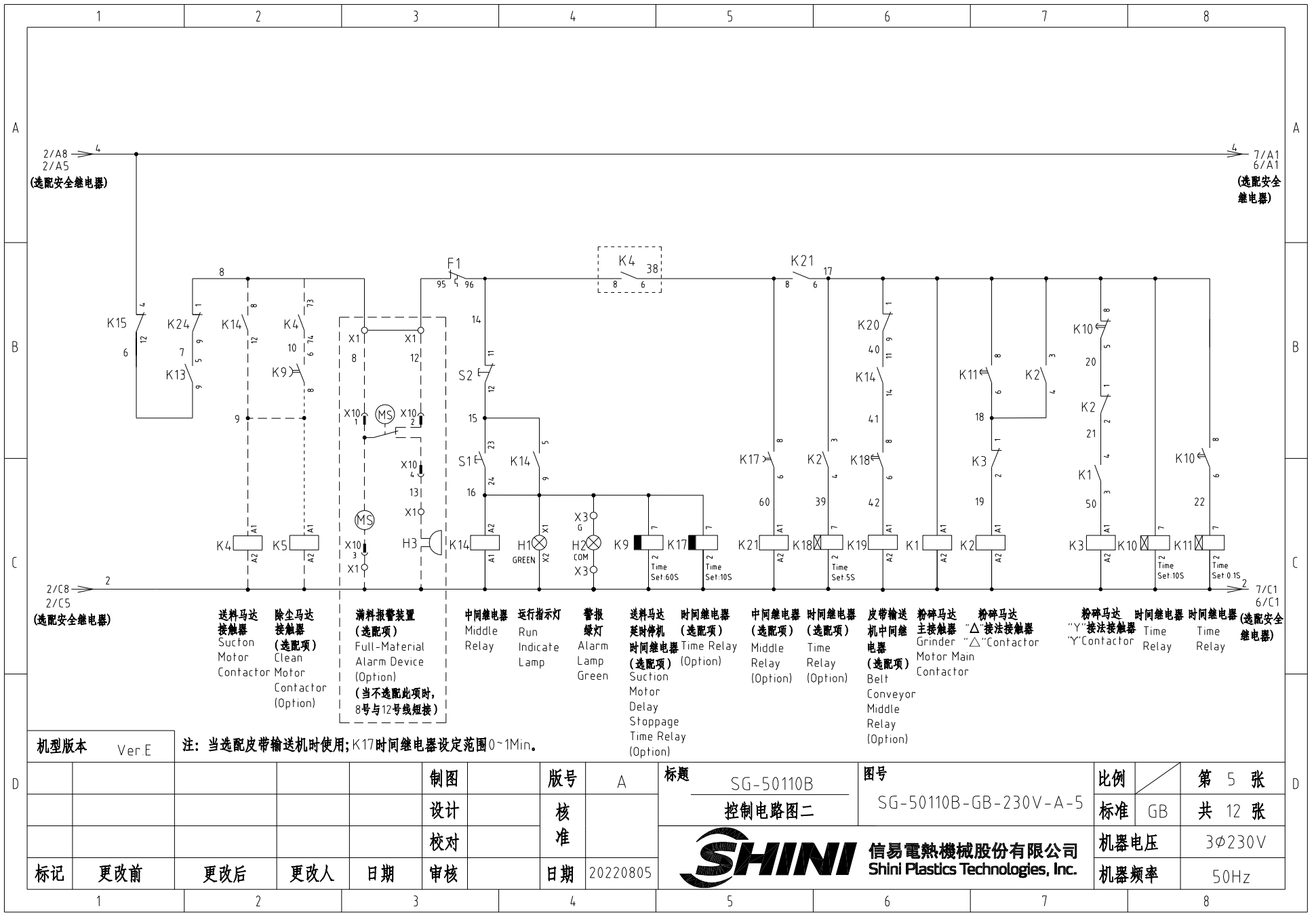

机型版本 Ver.E

注：当选配皮带输送机时使用；K17时间继电器设定范围0~1Min。

制图	版号	A	标题	SG-50110B	图号	SG-50110B-GB-230V-A-5	比例	第 5 张	
设计	核准		控制电路图二				标准 GB	共 12 张	
更改前	更改后	更改人	日期	20220805	 <b>信易电热机械股份有限公司</b> <b>Shini Plastics Technologies, Inc.</b>		机器电压	3φ230V	
1	2	3	4	5			6	7	8

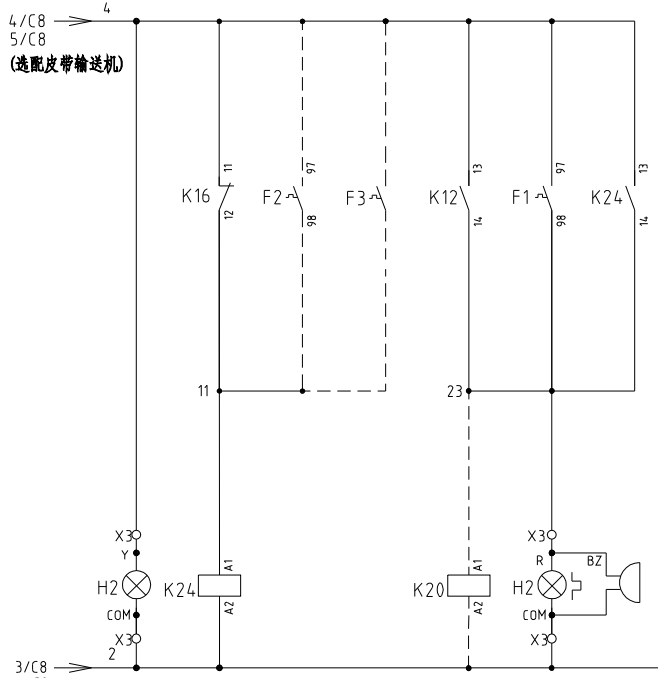

3/C8  
4/C8  
[选配皮带输送机]

警报  
黄灯  
Alarm  
Lamp  
Yellow

故障报警  
中间继电器  
Fault  
Middle  
Relay

输送带  
中间继电器  
(选项)  
Belt  
Conveyor  
Mid-Relay  
(Option)

警报灯  
Alarm  
Lamp

蜂鸣器  
Buzzer

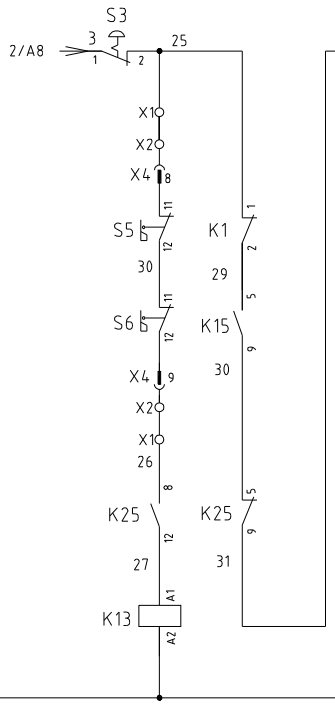

安全开关  
中间继电器  
Safety  
Switch  
Middle  
Relay  
后门

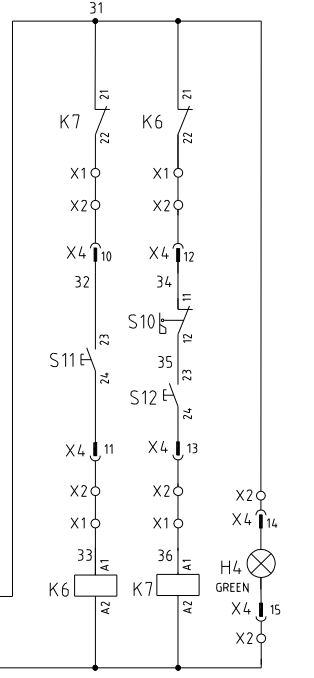

电动推杆正转  
Motor  
Contactor

电动推杆逆转  
Motor  
Contactor

指示灯  
Indicate  
Lamp

机型版本 Ver.E 注：当选配安全继电器时使用。

制图	版号	A	标题	SG-50110B	图号	SG-50110B-GB-230V-A-6	比例	第 6 张
设计	核准		控制电路图三				标准 GB	共 12 张
校对	日期	20220805					机器电压	3φ230V
标记	更改前	更改后	更改人	日期	20220805		机器频率	50Hz

**信易电热机械股份有限公司**  
**Shini Plastics Technologies, Inc.**

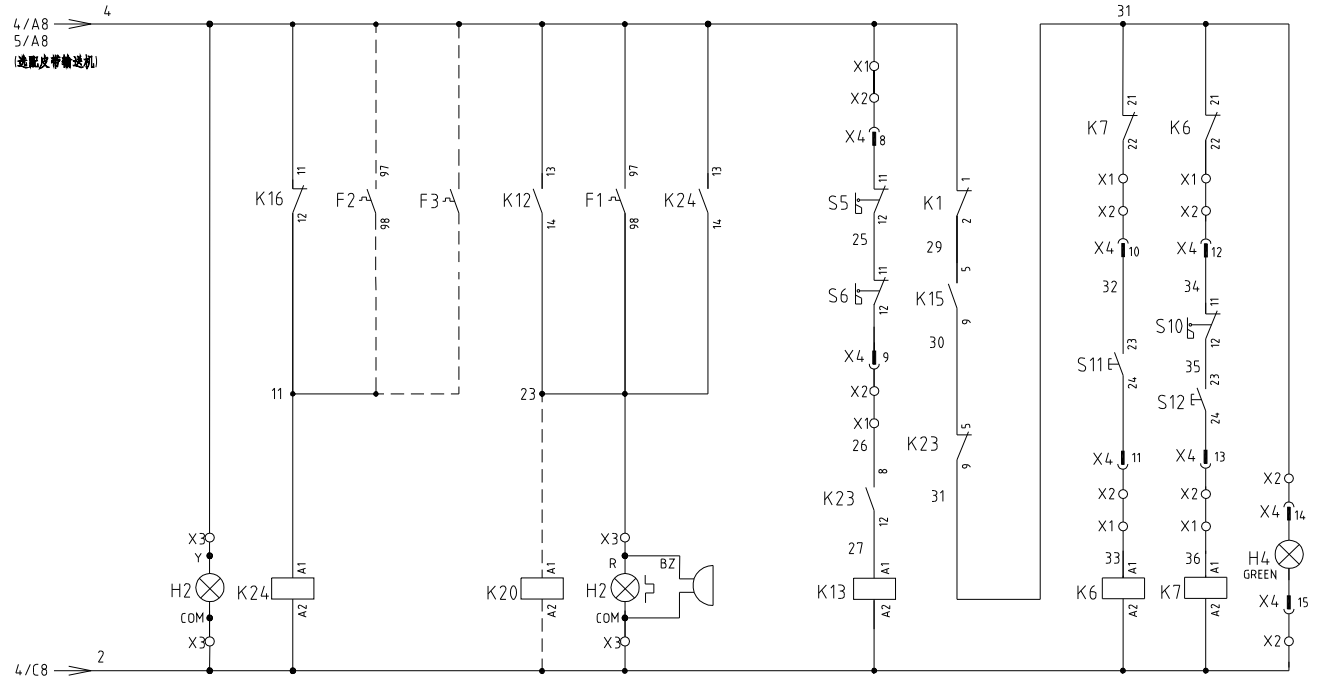

4/A8  
5/A8  
(选配皮带输送机)

4/C8  
5/C8  
(选配皮带输送机)

报警黄灯  
Alarm Lamp Yellow

故障报警  
故障报警  
中间继电器  
Fault Middle Relay

输送带  
中间继电器  
(选选项)  
Belt Conveyor Mid-Relay (Option)

报警灯  
Alarm Lamp

蜂鸣器  
Buzzer

安全开关  
中间继电器  
Safety Switch Middle Relay 后门

电动推杆正转  
Motor Contactor

电动推杆逆转  
Motor Contactor

指示灯  
Indicate Lamp

机型版本 Ver.E 注：当不选配安全继电器时使用。

制图		版号		A		标题		SG-50110B		图号		比例		第 7 张	
设计		核 准				控制电路图三		SG-50110B-GB-230V-A-7		标准		GB		共 12 张	
校对		日期		20220805		<b>信易电热机械股份有限公司</b> <b>Shini Plastics Technologies, Inc.</b>		机器电压		3φ230V		机器频率		50Hz	
标记	更改前	更改后	更改人	日期	审核										

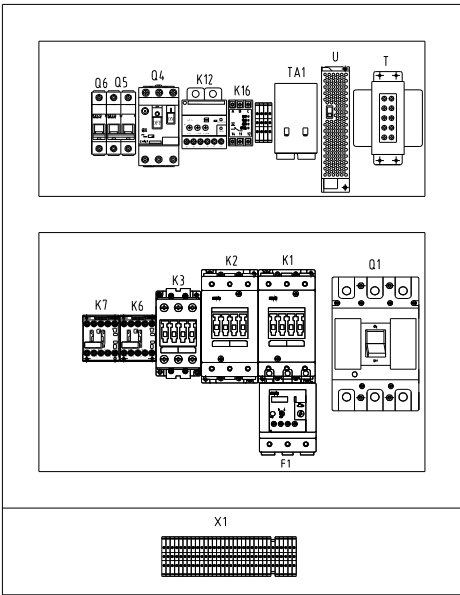

标准机型布局图

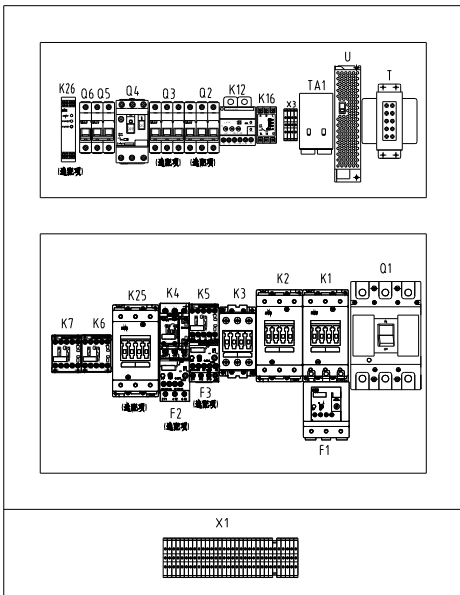

选配机型布局图

X4: 24P 重载接插件

①	56	⑬	36
②	57	⑭	31
③	58	⑮	2
④	59	⑯	8
⑤	-V	⑰	12
⑥	+V	⑱	2
⑦	48	⑲	13
⑧	25	⑳	
⑨	24	㉑	
⑩	32	㉒	
⑪	33	㉓	
⑫	34	㉔	

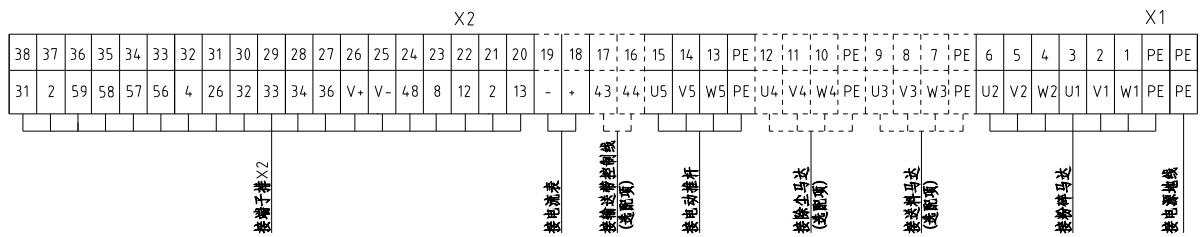
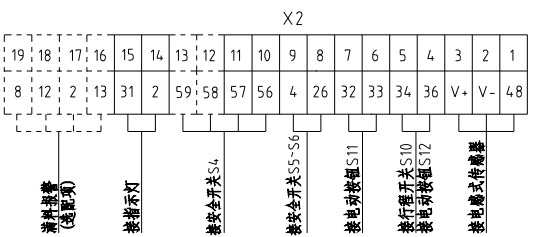
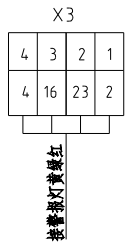
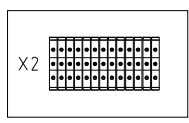

机型版本 Ver.E 注: 当不选配安全继电器时56号端子改为4号, 58、59号端子不接, 25号端子改为4号, 24号端子改为26号。

制图	版号	A	标题	SG-50110B	图号	SG-50110B-GB-230V-A-8	比例	第 8 张
设计	核准		电气元件布置图一				标准	GB 共 12 张
校对	审核		信易电热机械股份有限公司 Shini Plastics Technologies, Inc.	机器电压	3φ230V			
标记	更改前	更改后		更改人	日期	20220805	机器频率	50Hz

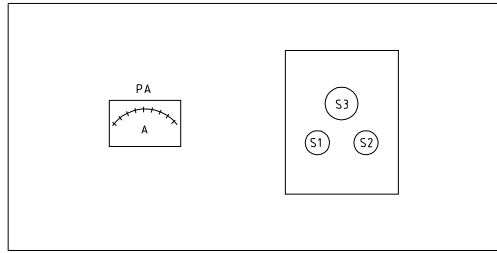

电控箱顶部

X10金属接头接线示意图  
接满料报警装置  
(选配项)

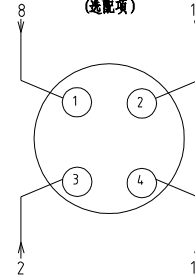

X7金属接头接线示意图  
接皮带输送机  
(选配项)

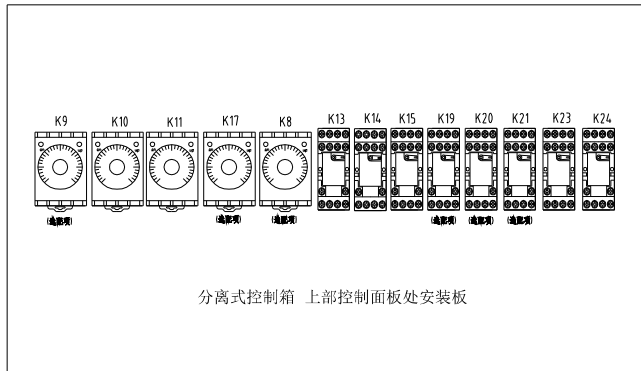
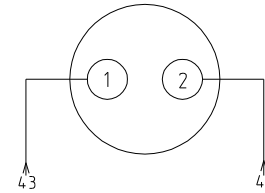

分离式控制箱 上部控制面板处安装板

选配皮带输送机控制触点接线示意图

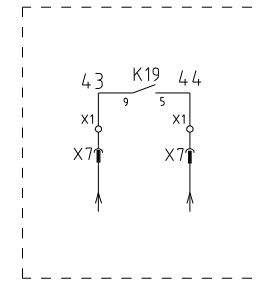

机型版本 Ver.E

					制图	版号	A	标题	SG-50110B	图号	SG-50110B-GB-230V-A-9	比例	第 9 张
					设计	核 准		电气元件布置图二		标准	GB	共 12 张	
					校对			 <b>信易電熱機械股份有限公司</b> <b>Shini Plastics Technologies, Inc.</b>		机器电压	3φ230V		
标记	更改前	更改后	更改人	日期	审核	日期	20220805			机器频率	50Hz		

1

2

3

4

5

6

7

8

1		2		3		4		5		6		7		8	
序号/NO	符号/Symbol	名称/Name		制造商/Manufacturer		型号/Type		规格/Specification		数量/Number	物料编号/Material number		备注/Remark		
A	1	Q1	门连锁断路器/Gate circuit breaker		TECO		TAX-250L3250 3P		250A		1	YE40250300600			
	2		断路器外部操作把手/External operating handle		TECO		FB2R-CS1-C-D1(TAX-250)		----		1	YE90211200300			
	3	Q2	断路器/Circuit Breakers		TECO		BM-63C/3063S		63A		1	YE40306303000		(2)	
	4	Q3	断路器/Circuit Breakers		TECO		BM-63C/3010S		10A		1	YE40301003000		(4)	
	5	Q4	热磁断路器/Circuit-breaker		CHNT		NS2-25		1.6-2.5A		1	YE10162500100			
	6	Q5	断路器/Circuit Breakers		TECO		BM-63C/2003S 2P		3A		1	YE40200203000			
	7	Q6	断路器/Circuit Breakers		TECO		BM-63C/1010S 1P		10A		1	YE40101000100			
B	8	K1,K2	接触器/Contactor		SIEMENS		3RT5046-1AC20		95A 24VAC 50/60Hz		2	YE00504602600			
	9	K3	接触器/Contactor		SIEMENS		3RT5045-1AC20		80A 24VAC 50/60Hz		1	YE00504502600			
	10		辅助触点/Subsidiary Contactor		SIEMENS		3RH5921-1CA10		1NO		2	YE00592110000			
	11		辅助触点/Subsidiary Contactor		SIEMENS		3RH5921-1CA01		1NC		3	YE00592110100			
	12		辅助触点/Subsidiary Contactor		SIEMENS		3RH5921-1CA10		1NO		1	YE00592110000		(5)	
	13	K4	接触器/Contactor		SIEMENS		3RT6028-1AC20		38A 24VAC 50/60Hz		1	YE00602802600		(2)	
	14		辅助触点/Auxiliary Contactor		SIEMENS		3RH6911-1AA10		1NO		1	YE00691110000		(2)	
	15	K5	接触器/Contactor		SIEMENS		3RT6016-1AB01		9A 24VAC 50/60Hz		1	YE00601602500		(4)	
C	16	K6,K7	接触器/Contactor		SIEMENS		3RT6015-1AB02		7A 24V 50/60Hz		2	YE00601502600			
	17	K9	定时器/Timer		YUYUN		TRF-N/3M		24VAC		1	YE86032400000		(2)	
	18	K10	定时器/Timer		YUYUN		TH3A-NAB/60S		24VAC		1	YE86602400300			
	19	K11	定时器/Timer		YUYUN		TH3A-NAB/3S~60M		24VAC		1	YE86123000000			
	20	K13,K14,K23	中间继电器/Middle relay		Honeywell		GR-2C-AC24V		24VAC		3	YE03022400300			
	21	K14	中间继电器/Middle relay		Honeywell		GR-4C-AC24V		24VAC		1	YE03042400300		(5)	
	22	K15	中间继电器/Middle relay		WEIDMULLER		DRM270024LT		24VDC		1	YE03272400000			
	23	K12	电流继电器/Current relay		SCHNEIDER		LT4760M7A		220VAC 5-60A		1	YE04047600000			
D	24	K16	错相继电器/Phase disorder protector		CHAOSHI		ABJ1-10-230		230VAC 50/60Hz		1	YE03102200000			
	25	K17	定时器/Timer		YUYUN		TRF-N/3M		24VAC		1	YE86032400000		(5)	
	机型版本 Ver.E		注: (1)表示非电控箱内材料;(2)表示送料风机选配件;(3)表示满料报警装置选配件;(4)表示除尘风机选配件;(5)表示搭配输送带用时;(6)表示安全继电器选配件。												
D					制图		版本号	A	标题	SG-50110B	图号		比例		第 10 张
					设计		核		电气元件明细表一	SG-50110B-GB-230V-A-10		标准	GB	共 12 张	
					校对		准		 <b>信易电热机械股份有限公司</b> <b>Shini Plastics Technologies, Inc.</b>	机器电压	3φ230V				
	标记	更改前	更改后	更改人	日期	审核	日期	20220805		机器频率	50Hz				
1		2		3		4		5		6		7		8	

1		2		3		4		5		6		7		8	
序号/NO	符号/Symbol	名称/Name	制造商/Manufacturer	型号/Type	规格/Specification	数量/Number	物料编号/Material number	备注/Remark							
26	K18	定时器/Timer	YUYUN	TH3A-NAB/60S	24VAC	1	YE86602400300	(5)							
27	K19,K20,K21	中间继电器/Middle realy	Honeywell	GR-2C-AC24V	24VAC	3	YE03022400300	(5)							
28	F1	热过载继电器/Overload relay	SIEMENS	3RU5146-4KB0	57-75A	1	YE01514650000		A						
29	F2	热过载继电器/Overload relay	SIEMENS	3RU6126-4EB0	27-32A	1	YE01612600600	(2)							
30	F3	热过载继电器/Overload relay	SIEMENS	3RU1116-1EB0	2.8-4A	1	YE01160280000	(2)							
31	K24	中间继电器/Middle realy	Honeywell	GR-2C-AC24V	24VAC	1	YE03022400300								
32	K25	接触器/Contactor	SIEMENS	3RT5056-1AB36	185A 24V 50/60Hz	1	YE00505600300	(6)							
33		辅助触点/Subsidiary Contactor	SIEMENS	3RH5921-1CA01	1NC	1	YE00592110100	(6)							
34	K26	安全继电器/Safety relay	PILZ	PNOZ×2 8P	24V AC/DC	1	YE04023000000	(6)							
35		辅助触点/Auxiliary Contactor	SIEMENS	3RH6911-1HA11	1NO+1NC	4	YE00691110100	(6)							
36	H2	三色警报灯/Alarm lamp	SHINI	红绿黄优先顺序+蜂鸣器	24VAC/DC 50/60Hz	1	BL90002401520	(1)	B						
37	TA1	电流互感器/Current mutual inductan	RATIO	RCT-35	150/5A	1	YE04150500000								
38	PA	电流表/Galvanometry	SFIM	DH-670	150/5A	1	YE25671500000	(1)							
39	H4	指示灯/Indicate lamp	ABB	CL2-502G	24VAC GREEY	1	YE83050200100	(1)							
40	S1(H1),S11,S12	启动按钮/Start button	SCHNEIDER	XB2BW33B1C	24VAC	3	YE11233100000	(1)							
41	S2	停止按钮/Stop botton	SCHNEIDER	XB2BA22C	400VAC	1	YE11222000000	(1)							
42	S3	急停按钮/Emergency stop botton	SCHNEIDER	XB2BS542C	400VAC	1	YE11254200000	(1)							
43		触点块/Contact block	SCHNEIDER	ZB2BE102C	1NC	1	YE00210203100	(1)(6)							
44	MS	料位开关/Feed position motor	SIPAI	SR-80	24VAC	1	YE15802400100	(1)(3)	C						
45	H3	蜂鸣器/Buzzer	TEND	EA-2	24VAC	1	YE84240200000	(1)(3)							
46	S4-S6	安全开关/Safety switch	SCHMERSAL	AZ 15ZVK-1476	AC-15	3	YE16147600100	(1)							
47	S5-S6	安全开关/Safety switch	SCHMERSAL	AZ 15ZVK-1476	AC-15	2	YE16147600100	(1)(6)							
48	S4	安全开关/Safety switch	SCHMERSRC	AZ16-02ZVRK-1476	AZ-16	1	YE16147600000	(1)(6)							
49	S9	电感式传感器/Sensor	DELIN	DL-12	24VDC	1	YE15122400000	(1)							
50	S10	限位开关/Limit switch	SCHMERSAL	ZS 336-11Z	----	1	YE14332100000	(1)							
机型版本 Ver.E		注: (1)表示非电控箱内材料;(2)表示送料风机选配件;(3)表示满料报警装置选配件;(4)表示除尘风机选配件;(5)表示搭配输送带用时;(6)表示安全继电器选配件。													
D					制图	版本号 A		标题	SG-50110B		图号	比例		第 11 张	
					设计	核		电气元件明细表二		SG-50110B-GB-230V-A-11		标准 GB		共 12 张	
					校对	准		 <b>信易電熱機械股份有限公司</b> <b>Shini Plastics Technologies, Inc.</b>		机器电压		3φ230V			
	标记	更改前	更改后	更改人	日期	审核	日期			20220805	机器频率		50Hz		
1		2		3		4		5		6		7		8	

1		2		3		4		5		6		7		8			
序号/NO	符号/Symbol	名称/Name		制造商/Manufacturer		型号/Type		规格/Specification		数量/Number	物料编号/Material number		备注/Remark				
51	U	直流电源/DC power		MEAN WELL		NES-35-24		OUT=24VDC 1.5A		1	YE71352400100						
52	X1	端子排/Terminal board		Honeywell		GK35PE		35mm <sup>2</sup> PE		1	YE60003503500						
53	T	互感变压器/Transformer		----		IN=230V/200V OUT=24V		350VA		1	YE70023007000						
54				Honeywell		GK35		35mm <sup>2</sup>		6	YE60003503200						
55				Honeywell		GK35PE		35mm <sup>2</sup> PE		1	YE60003503500						
56				Honeywell		SK2.5		2.5mm <sup>2</sup>		18	YE60002503200						
57				Honeywell		GK2.5PE		2.5mm <sup>2</sup> PE		1	YE60002503400						
58				Honeywell		SK2.5		6.0mm <sup>2</sup>		3	YE60000603200		(2)				
59				Honeywell		GK6.0PE		6.0mm <sup>2</sup> PE		1	YE60000603500		(2)				
60				Honeywell		SK2.5		2.5mm <sup>2</sup>		5	YE60002503200		(4)				
61				Honeywell		GK2.5PE		2.5mm <sup>2</sup> PE		1	YE60002503400		(4)				
62				Honeywell		SK2.5		2.5mm <sup>2</sup>		4	YE60002503200		(3)				
63				Honeywell		SK2.5		2.5mm <sup>2</sup>		2	YE60002503200		(5)				
64	X2	端子排/Terminal board		Honeywell		SK2.5		2.5mm <sup>2</sup>		13	YE60002503200						
65		终端固定件B/GK系列						PCS		6.000	YE60000003900						
66	X4	重载接插件/Heavy duty connector		HARTING		24P+PE(公插)		24P		2	YE68002406300		(1)				
67	X4	重载接插件/Heavy duty connector		HARTING		24P+PE(母座)		24P		2	YE68002407300		(1)				
68	X3	端子排/Terminal board		Honeywell		SK2.5		2.5mm <sup>2</sup>		4	YE60002503200						
69	X7	金属接头/Metal tie in		SHINI		PLT-162-PR(母)		2P		1	YE68016200000		(1)(5)				
70	X10	金属接头/Metal tie in		SHINI		PLT-254-PM		4P		1	YE68025400000		(1)(3)				
71				----		PLT-254-RF		4P		1	YE68025400100		(1)(3)				
72	M1	粉碎马达/Motor		----		----		230V 50Hz 37KW		1	----		(1)				
73	M2	送料风机/Blower		SHINI		----		230V 50Hz 7.5KW		1	----		(1)				
74	M3	除尘风机/Blower		SHINI		----		230V 50Hz 0.75KW		1	----		(1)(4)				
	M4	电动推杆/Motor		----		----		0.25KW 220VAC		1	----		(1)				
机型版本 Ver.E		注: (1)表示非电控箱内材料;(2)表示送料风机选配件;(3)表示满料报警装置选配件;(4)表示除尘风机选配件;(5)表示搭配输送带用时;(6)表示安全继电器选配件。															
				制图		版号		A		标题		图号		比例		第 12 张	
				设计		核				SG-50110B		SG-50110B-GB-230V-A-12		标准 GB		共 12 张	
				校对		准				电气元件明细表三				机器电压		3φ230V	
标记		更改前		更改后		更改人		日期		20220805		SHINI 信易電熱機械股份有限公司 Shini Plastics Technologies, Inc.		机器频率		50Hz	
1		2		3		4		5		6		7		8			