

整机版本 Ver.D

图号		标题		版号		制图		1		2		3		4		5		6		7		8	
SCD-40U(80U)/4.0H		SCD-40U(80U)/4.0H 主电路图一		核 准		设计		20170620		更改后		更改后		更改后		更改后		更改后		更改后		更改后	
比例		标准		日期		校对		日期		更改人		更改人		更改人		更改人		更改人		更改人		更改人	
CE		CE		20170620		日期		日期		更改人		更改人		更改人		更改人		更改人		更改人		更改人	
机器电压		机器电压		日期		校对		日期		更改人		更改人		更改人		更改人		更改人		更改人		更改人	
400V		400V		日期		校对		日期		更改人		更改人		更改人		更改人		更改人		更改人		更改人	
50Hz		50Hz		日期		校对		日期		更改人		更改人		更改人		更改人		更改人		更改人		更改人	
第 1 张		共 6 张		日期		校对		日期		更改人		更改人		更改人		更改人		更改人		更改人		更改人	
图号		标题		版号		制图		1		2		3		4		5		6		7		8	
SCD-40U(80U)/4.0H-PUNP-CE-400V-G-1		SCD-40U(80U)/4.0H 主电路图一		核 准		设计		20170620		更改后		更改后		更改后		更改后		更改后		更改后		更改后	
比例		标准		日期		校对		日期		更改人		更改人		更改人		更改人		更改人		更改人		更改人	
CE		CE		20170620		日期		日期		更改人		更改人		更改人		更改人		更改人		更改人		更改人	
机器电压		机器电压		日期		校对		日期		更改人		更改人		更改人		更改人		更改人		更改人		更改人	
400V		400V		日期		校对		日期		更改人		更改人		更改人		更改人		更改人		更改人		更改人	
50Hz		50Hz		日期		校对		日期		更改人		更改人		更改人		更改人		更改人		更改人		更改人	
第 1 张		共 6 张		日期		校对		日期		更改人		更改人		更改人		更改人		更改人		更改人		更改人	
图号		标题		版号		制图		1		2		3		4		5		6		7		8	
SCD-40U(80U)/4.0H-PUNP-CE-400V-G-1		SCD-40U(80U)/4.0H 主电路图一		核 准		设计		20170620		更改后		更改后		更改后		更改后		更改后		更改后		更改后	

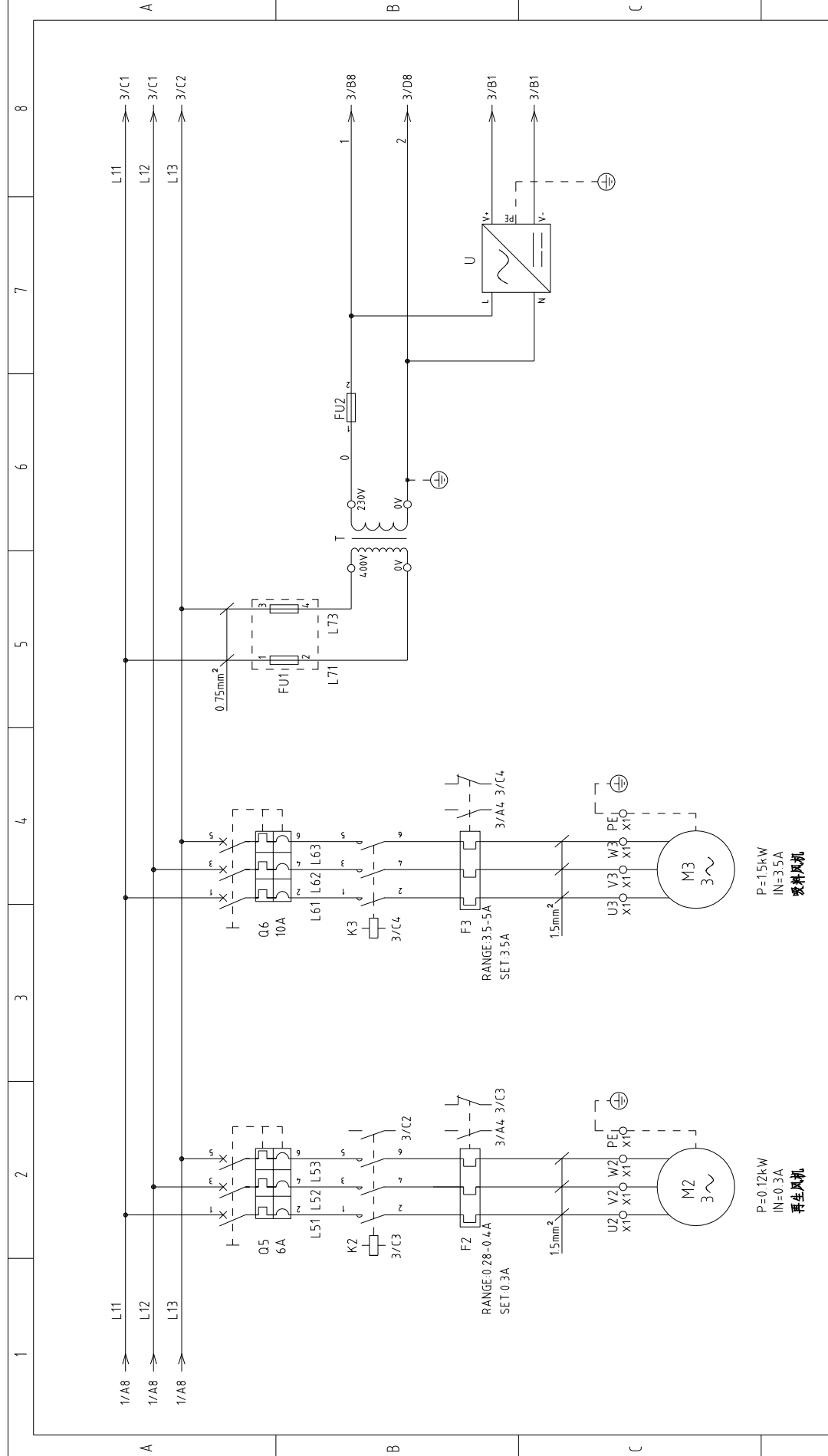

信易电热机械股份有限公司
Shini Plastics Technologies, Inc.



整机版本 Ver.D		图号		比例		第 2 张	
		SCD-40U(80U)/4.0H		标准		共 6 张	
		主电路图二		CE			
		标题 SCD-40U(80U)/4.0H-PUNP-CE-400V-G-2		机器电压		400V	
		SHINI 信易电热机械股份有限公司 Shini Plastics Technologies, Inc.		机器频率		50Hz	
制图		版号		G			
设计		核 准					
校对		日期		20170620			
审核		日期					
更改前		更改后		更改人		更改日期	
1		2		3		4	
1		2		3		4	
5		6		7		8	

邦普K. SF878500A. 01-01 (三机一体)

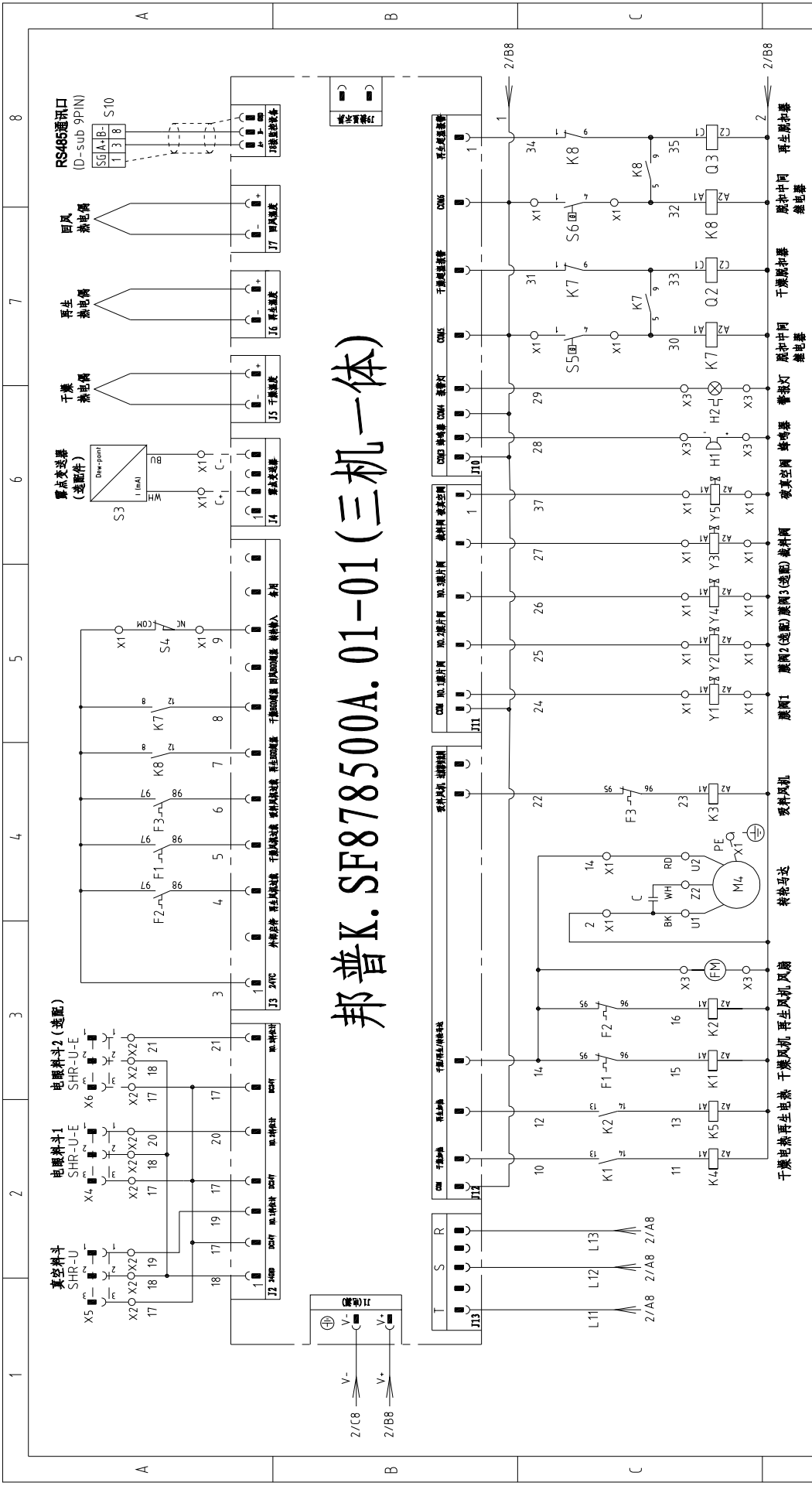

整机版本 Ver D		图号		比例		第 3 张	
		标题 SCD-4.0U(80U)/4.0H		标准 CE		共 6 张	
		控制电路图		机器电压		400V	
		SCD-4.0U(80U)/4.0H		机器频率		50Hz	
制图		版号		日期		更改前	
设计		核 准		日期		更改后	
校对		日期		更改人		更改后	
审核		日期		更改人		更改后	
标记		日期		更改人		更改后	

注：没选配时，25, 26号线也改为24号接入阀1



信易电热机械股份有限公司
Shini Plastics Technologies, Inc.

1		2		3		4		5		6		7		8	
序号/NO	符号/Symbol	名称/Name	制造商/Manufacturer	型号/Type	规格/Specification	数量/Number	物料编号/Material number	备注/Remark							
1	Q1	主电源开关/Main power switch	EATON	P1-25/EA/SVB	25A	1	YE10125250000								
2	Q2 Q3 Q6	断路器/Circuit-breaker	TECO	BM-63C 3P	10A	3	YE403010030000								
3		励磁脱扣器/Excitation release	TECO	MX	220V 50/60Hz	2	YE40023560000								
4	Q4 Q5	断路器/Circuit-breaker	TECO	BM-63C 3P	6A	2	YE403006030000								
5	K1 K2 K3	接触器/Contactor	SIEMENS	3RT6016-1AN21	220V 50/60Hz	3	YE00601621000								
6	K4	接触器/Contactor	SIEMENS	3RT6017-1AN21	220V 50/60Hz	1	YE00601721000								
7	K5	接触器/Contactor	SIEMENS	3RT6017-1AN21	220V 50/60Hz	1	YE00601721000								
8	K7 K8	中间继电器/Middle relay	WEIDMULLER	DRM270730LT	220V 50/60Hz	2	YE032707000000								
9	F1	热过载继电器/Overload relay	SIEMENS	3RU6116-0EB0	0.35-0.5A	1	YE011613500000								
10	F2	热过载继电器/Overload relay	SIEMENS	3RU6116-0EB0	0.28-0.4A	1	YE011612800000								
11	F3	热过载继电器/Overload relay	SIEMENS	3RU6116-1FB0	3.5-5A	1	YE011603500000								
12	PCB	微电脑控制板,微电脑显示屏	PUMP	K.SF878500A.01-01	-----	1	YE808785000000								
13	T	变压器/Transformer	BAIYUN	BY-0407009	IN=4.00V OUT=230V 500mA	1	YE704.02300800								
14	U	直流电源/DC power	MEAN WELL	NES-35-24	OUT=DC24V 1.5A	1	YE71352400100								
15	FU1	熔断器座/Fuse base	CHINT	RT18-32	2P	1	YE410322000000								
16	FU2	熔断器/Fuse	CHINT	10x38 500V	2A	2	YE46002000100								
17	FU2	熔断器/Fuse	YINDA	FS-10	2A	1	YE410010000000								
18	S1	磁簧开关/Reed switch	FOTEK	FC-12V	24VDC	1	----	(1)							
19	S2	光电开关/Photoelectric switch	FOTEK	T18-3MNB-PE	24VDC	1	----	(1)							
20	S3	零点变送器/Dew-point transducer	CS	CS 217-OEM	POWER=24VDC OUT=4-20mA	1	YE90021700100	(1) (2)							
21	S4	微动开关/Micro switch	TEND	----	230VDC	1	----	(1)							
22	S5 S6	温度保护器/Temperature protector	EGO	WR-A-50-300-2500-3	250V 5(4)A	2	----	(1)							
23	S7,S8,S9	热电偶/Thermocouple	SHINI	ST-K	K	3	----	(1) 绝缘型							
24	Y1,Y2	电磁阀/Solenoid valve	FESTO	MSFW-230-50/60	230V 50/60Hz	2	----	(1)							
25	H1	蜂鸣器/Buzzer	SHINI	PK-35A	220V 50/60Hz	1	YE84.003500200	(1)							
整机版本 Ver D															
			制图	版号	标题	图号									
			设计	G	SCD-40U180UJ/40H	SCD-40U180UJ/40H-PUNP-CE-400V-G-5									
			校对	核 准	电气元件明细表一										
			日期	日期	20170620										
标记	更改前	更改后	更改人	更改日期											
1															
注: (1)表示非电控箱内材料; (2)表示选配件															
比例 标准 CE 第 5 张 共 6 张															
机器电压 400V															
机器频率 50Hz															
SHINI 信易电热机械股份有限公司 Shini Plastics Technologies, Inc.															

1	2	3	4	5	6	7	8	
序号/NO	符号/Symbol	名称/Name	制造商/Manufacturer	型号/Type	规格/Specification	数量/Number	物料编号/Material number	备注/Remark
26	H2	警报指示灯/Alarm indicator	SHINI	LED-3051	220V 50/60Hz	1	YE83305100200	(1)
27	X1	端子排/Terminal board	HONEYWELL	4mm ²	41A 690V	18	YE60000403200	
28				4mm ² PE	-	6	YE60000403500	A
29				2.5mm ²	32A 690V	14	YE60002503200	
30				2.5mm ² PE	-	4	YE60002503400	
31				2.5mm ²	32A 690V	6	YE60002503200	(2)
32				2.5mm ² PE	-	2	YE60002503400	(2)
33	X2	端子排/Terminal board	----	三层弹簧端子SK2.5-TL	10A 250V	3	YE60002503600	
34				FBSTB 10-ZDIK RD	10A 250V	3	YE60001000200	
35				SK-2.5TL桥接件	10A 250V	3	YE60001003600	
36	X3	端子排/Terminal board	HONEYWELL	2.5mm ²	32A 690V	5	YE60002503200	B
37				2.5mm ² PE	-	1	YE60002503400	
38	X4,X5	重载插件/Heavy duty connector	SIBAS	HDC-HA-004.1	4P 10A	2	YE6804.1000100	(1)
39	FM	风扇/Fan	SUNON	DP-200A	230VAC 40W	1	YM60121200400	(1)
40	M1	风机/Blower	SHINI	----	400V 0.12kW	1	----	(1)
41	M2	风机/Blower	SHINI	----	400V 0.12kW	1	----	(1)
42	M3	风机/Blower	SHINI	----	400V 1.5kW	1	----	(1)
43	M4	马达/Motor	----	----	230V 0.015kW	1	----	(1)
44	EH1	电加热器/Heater	SHINI	----	400V 4kW	1	----	(1)
45	EH2	电加热器/Heater	SHINI	----	400V 3kW	1	----	(1)
46	S10	通信接口板RS-485 (2Dsub-9pin接脚)	--	--	--	1	YE90048501200	(1)
47		外壳RS485 (SAL-700G-A-19) 0版	--	--	--	1	YR40048500000	(1)
整机版本 Ver D								
注: (1) 表示非电控箱内材料; (2) 表示选配件								
标题 SCD-40UI(80U)/40H 电气元件明细表二			图号 SCD-40UI(80U)/40H-PUNP-CE-400V-G-6		比例 标准 CE		第 6 张 共 6 张	
版号 核 准			日期 20170620		 信易电热机械股份有限公司 Shini Plastics Technologies, Inc.			
制图 设计 校对 审核								
标记	更改前	更改后	更改人	日期				

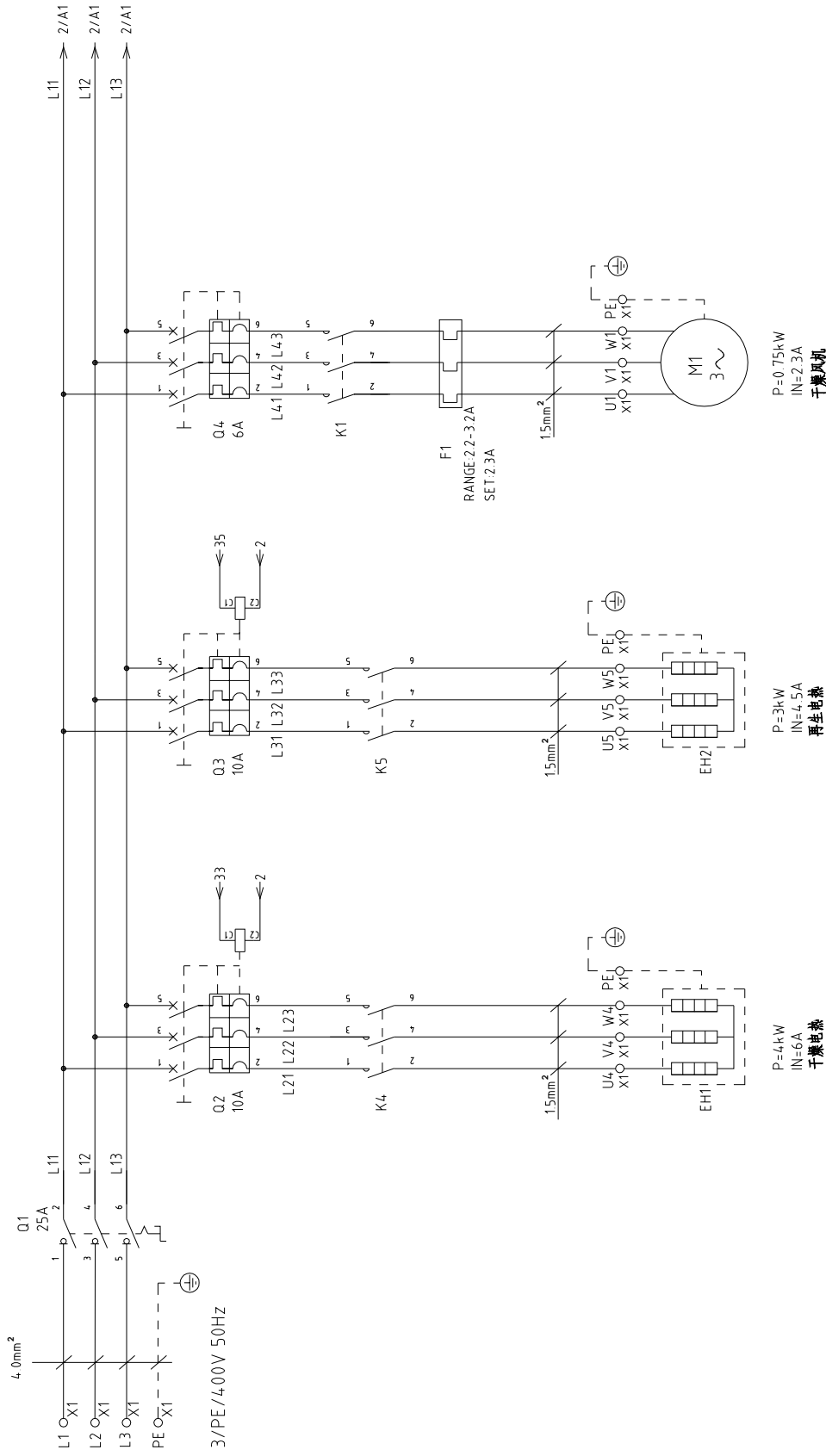

整机版本 Ver E

1	2	3	4	5	6	7	8
A	B	C	D				
图号有: PUNP	图号无: PUNP	制图	版号	标题	图号	比例	第 1 张
更改前	更改后	设计	核准	SCD-120U(160U)/80H	SCD-120U(160U)/80H-CE-400V-G-1	标准	共 6 张
更改前	更改后	校对	日期	主电路图一		机器电压	400V
更改前	更改后	审核	日期			机器频率	50Hz
1	2	3	4	5	6	7	8
							
				信易电热机械股份有限公司 Shini Plastics Technologies, Inc.			

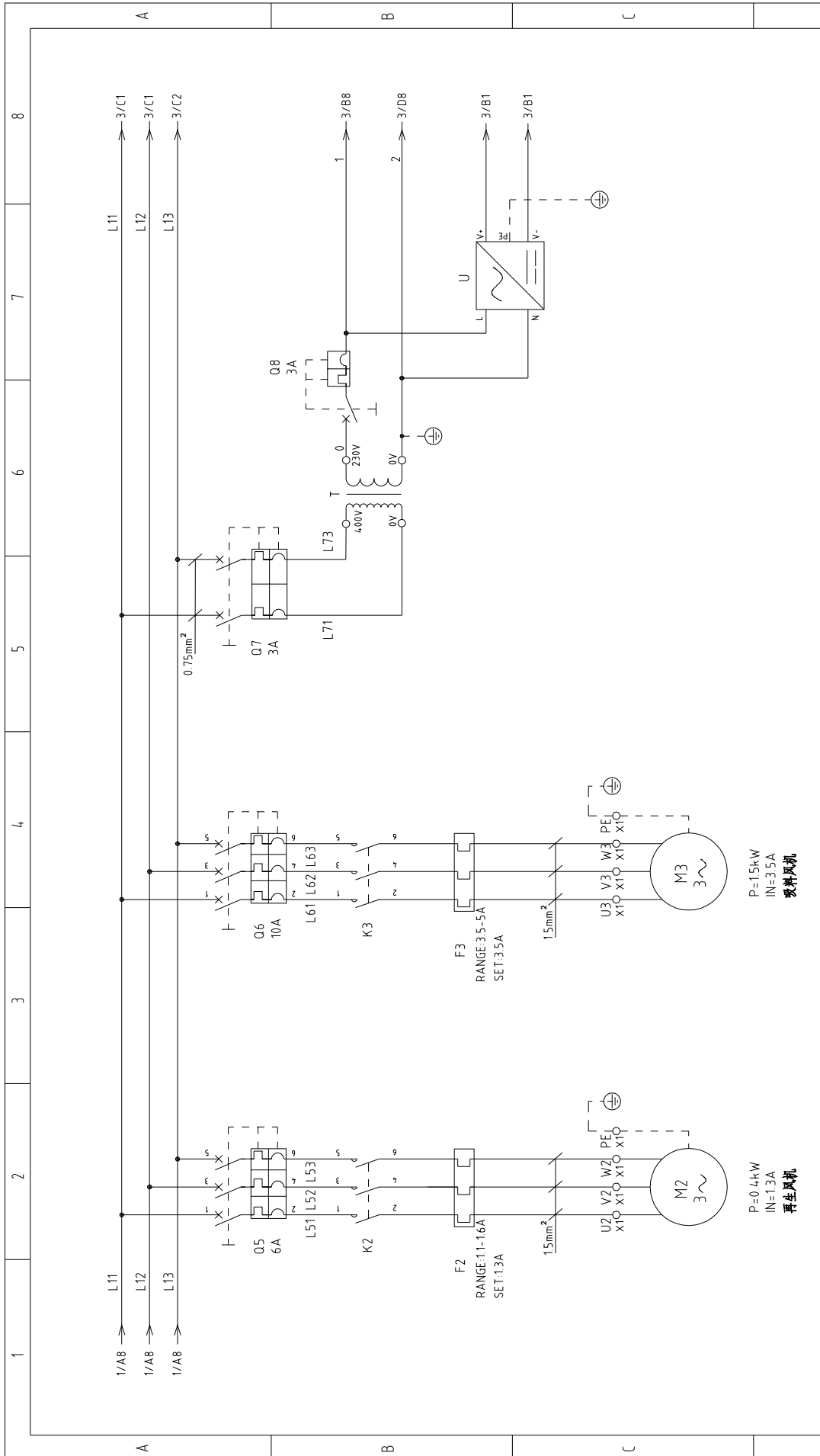

整机版本 Ver E	
图号有: PUNP	图号无: PUNP
更改前	更改后
更改人	更改日期
日期	20180830
核准	
版号	G

标题	SCD-120U(160U)/80H 主电路图二
图号	SCD-120U(160U)/80H-CE-400V-G-2
比例	标准 CE
第 2 张	共 6 张
机器电压	400V
机器频率	50Hz



信易电热机械股份有限公司
Shini Plastics Technologies, Inc.

1		2		3		4		5		6		7		8	
序号/NO	符号/Symbol	名称/Name	制造商/Manufacturer	型号/Type	规格/Specification	数量/Number	物料编号/Material number	备注/Remark							
1	Q1	主电源开关/Main power switch	EATON	P1-25/EA/SVB	25A	1	YE10125250000								
2	Q2	断路器/Circuit-breaker	TECO	BM-63C 3P	10A	1	YE403010030000								
3	Q3 Q6	断路器/Circuit-breaker	TECO	BM-63C 3P	10A	2	YE403010030000								
4		励磁脱扣器/Excitation release	TECO	MX	220V 50/60Hz	2	YE400235600000								
5	Q4 Q5	断路器/Circuit-breaker	TECO	BM-63C 3P	6A	2	YE403006030000								
6	Q7	断路器/Circuit-breaker	TECO	BM-63C 2P	3A	1	YE402002030000								
7	Q8	断路器/Circuit-breaker	TECO	BM-63C 1P	3A	1	YE401002030000								
8	K1 K2 K3	接触器/Contactor	SIEMENS	3RT6016-1AN21	220V 50/60Hz	3	YE006016210000								
9	K4	接触器/Contactor	SIEMENS	3RT6017-1AN21	220V 50/60Hz	1	YE006017210000								
10	K5	接触器/Contactor	SIEMENS	3RT6017-1AN21	220V 50/60Hz	1	YE006017210000								
11	K7 K8	中间继电器/Middle relay	WEIDMULLER	DRM270730LT	220V 50/60Hz	2	YE032707000000								
12	F1	热过载继电器/Thermo overload relay	SIEMENS	3RU6116-1AB0	2.2-3.2A	1	YE011602200000								
13	F2	热过载继电器/Thermo overload relay	SIEMENS	3RU6116-1AB0	1.1-1.6A	1	YE011601100000								
14	F3	热过载继电器/Thermo overload relay	SIEMENS	3RU6116-1FB0	3.5-5A	1	YE011603500000								
15	PCB	微电脑控制板,微电脑显示屏	PUMP	K-SF878500A.02	24VDC	1	YE808785000000								
16	T	变压器/Transformer	JIUXIN	BY-0407009	IN=400V OUT=230V 500mA	1	YE704023008000								
17	U	直流电源/DC power	MEAN WELL	NES-35-24	OUT=DC24V 1.5A	1	YE713524001000								
18	H1	蜂鸣器/Buzzer	SHINI	PK-35A	220V 50/60Hz	1	YE840035002000	(1)							
19	S1	磁簧开关/Reed switch	FOTEK	FC-12V	24VDC	1	----	(1)							
20	S2	光电开关/Photoelectric switch	FOTEK	T18-3MNB-PE	24VDC	1	----	(1)							
21	S3	露点变送器/Dew-point transducer	CS	CS 217-OEM	POWER=24VDC OUT=4-20mA	1	YE900217001000	(1) (2)							
22	S4	微动开关/Micro switch	TEND	----	----	1	----	(1)							
23	S5 S6	温度保护器/Temperature protector	EGO	WR-A-50-300-2500-3	250V 5(4)A	2	----	(1)							
24	S7,S8,S9	热电偶/Thermocouple	SHINI	ST-K	K	3	----	(1) 绝缘型							
25	Y1,Y2	电磁阀/Solenoid valve	FESTO	MSEFW-230-50/60	230V 50/60Hz	2	----	(1)							
整机版本 Ver E															
注: (1)表示非电控箱内材料; (2)表示选配露点变送器															
D		图号有: PUNP	图号无: PUNP	制图	设计	校核	日期	更改人	更改后	更改前	图号	标题	图号	比例	第 5 张
		更正	更正前	更正后	更正日期	更正日期	更正日期	更正日期	更正日期	更正日期	20180830	SCD-120U(160U)/80H	SCD-120U(160U)/80H-CE-4,00V-G-5	标准	共 6 张
		标记	更正前	更正后	更正日期	更正日期	更正日期	更正日期	更正日期	更正日期	20180830	SHINI	信易电热机械股份有限公司 Shini Plastics Technologies, Inc.	机器电压	400V
													机器频率	50Hz	



1		2		3		4		5		6		7		8	
序号/NO	符号/Symbol	名称/Name	制造商/Manufacturer	型号/Type	规格/Specification	数量/Number	物料编号/Material number	备注/Remark							
1	Q1	主电源开关/Main power switch	EATON	P1-25/EA/SVB	25A	1	YE10125250000								
2	Q2	断路器/Circuit-breaker	TECO	BM-63C 3P	16A	1	YE403016030000								
3	Q3 Q6	断路器/Circuit-breaker	TECO	BM-63C 3P	10A	2	YE403010030000								
4		励磁脱扣器/Excitation release	TECO	MX	220V 50/60Hz	2	YE400235600000	A							
5	Q4 Q5	断路器/Circuit-breaker	TECO	BM-63C 3P	6A	3	YE403006030000								
6	K1 K2 K3	接触器/Contactor	SIEMENS	3RT6016-1AN21	220V 50/60Hz	3	YE006016210000								
7	K4	接触器/Contactor	SIEMENS	3RT6018-1AN21	220V 50/60Hz	1	YE006018000000								
8	K5	接触器/Contactor	SIEMENS	3RT6017-1AN21	220V 50/60Hz	1	YE006017210000								
9	K7 K8	中间继电器/Middle relay	WEIDMULLER	DRM270730LT	220V 50/60Hz	2	YE032707000000								
10	F1	热过载继电器/Overload relay	SIEMENS	3RU6116-1DB0	2.2-3.2A	1	YE011602200000								
11	F2	热过载继电器/Overload relay	SIEMENS	3RU6116-1AB0	1.1-1.6A	1	YE011601100000	B							
12	F3	热过载继电器/Overload relay	SIEMENS	3RU6116-1FB0	3.5-5A	1	YE011603500000								
13	PCB	微电脑控制板+微电脑显示屏	PUMP	K SF878500A 01-01	-----	1	YE808785000000								
14	T	变压器/Transformer	BAIYUN	BY-0407009	IN=400V OUT=230V 500mA	1	YE704023008000								
15	U	直流电源/DC power	MEAN WELL	NES-35-24	OUT=DC24V 1.5A	1	YE713524001000								
16	FU1	熔断器座/Fuse base	CHINT	RT18-32	2P	1	YE410322200000								
17		熔断器/Fuse	CHINT	10×38 500V	2A	2	YE460020001000								
18	FU2	熔断器/Fuse	YINDA	FS-10	2A	1	YE410010000000								
19	S1	磁簧开关/Reed switch	FOTEK	FC-12V	24VDC	1	----	(1)							
20	S2	光电开关/Photoelectric switch	FOTEK	T18-3MNB-PE	24VDC	1	----	(1)							
21	S3	露点变送器/Dew-point transducer	CS	CS 217-OEM	POWER=24VDC OUT=4-20mA	1	YE900217001000	(1)(2)							
22	S4	微动开关/Micro switch	TEND	----	----	1	----	(1)							
23	S5 S6	温度保护器/Temperature protector	EGO	WR-A-50-300-2500-3	250V 5(4)A	2	----	(1)							
24	S7,S8,S9	热电偶/Thermocouple	SHINI	ST-K	K	3	----	(1) 绝缘型							
25	Y1,Y2,Y3,Y5	电磁阀/Solenoid valve	FESTO	MSFW-230-50/60	230V 50/60Hz	4	----	(1)							
整机版本 Ver.E 注: (1)表示非电控箱内材料; (2)表示选配件															
D		制图		版号		标题		图号		比例		第 5 张		共 6 张	
		设计		核 准		SCD-160U/120H 电气元件明细表一		SCD-160U/120H-PUMP-CE-400V-F-5		标准 CE					
		校对		日期		SHINI		SHINI		机器电压		400V			
标记		更改前		更改后		更改人		日期		机器频率		50Hz			
1		3		4		5		6		7		8			



信易电热机械股份有限公司
Shini Plastics Technologies, Inc.

1		2		3		4		5		6		7		8	
序号/NO	符号/Symbol	名称/Name	制造商/Manufacturer	型号/Type	规格/Specification	数量/Number	物料编号/Material number	备注/Remark							
26	Y4	电磁阀/Solenoid valve	FESTO	MSFW-230-50/60	230V 50/60Hz	1	----	(1)(2)							
27	H1	蜂鸣器/Buzzer	SHINI	PK-35A	230V 50/60Hz	1	YE84003500200	(1)							
28	H2	警报指示灯/Alarm indicator	SHINI	LED-3051	230V 50/60Hz	1	YE83305100200	(1)							
29	X1	端子排/Terminal board	HONEYWELL	4mm ²	41A 690V	18	YE60000403200								
30				4mm ² PE	-	6	YE60000403500								
31			HONEYWELL	2.5mm ²	32A 690V	16	YE60002503200								
32				2.5mm ² PE	-	5	YE60002503400								
33				2.5mm ²	32A 690V	4	YE60002503200	(2)							
34				2.5mm ² PE	-	1	YE60002503400	(2)							
35	X2	端子排/Terminal board	----	三层弹簧端子SK2.5-TL	10A 250V	2	YE60002503600	(2)							
36				三层弹簧端子SK2.5-TL	10A 250V	1	YE60002503600	(2)							
37				SK-2.5TL桥接件	10A 250V	1	YE60001003600								
38	X3	端子排/Terminal board	HONEYWELL	2.5mm ²	32A 690V	5	YE60002503200								
39				2.5mm ² PE	-	1	YE60002503400								
40	X4,X5	重载连接器/Heavy duty connector	SIBAS	HDC-HA-004.1	4P 10A	2	YE68041000100	(1)							
41	FM	风扇/Fan	SUNON	DP-200A	230VAC 40W	1	YM60121200400	(1)							
42	M1	风机/Blower	SHINI	-----	400V 0.75kW	1	-----	(1)							
43	M2	风机/Blower	SHINI	-----	400V 0.4kW	1	-----	(1)							
44	M3	风机/Blower	SHINI	-----	400V 15kW	1	-----	(1)							
45	M4	马达/Motor	----	-----	230V 0.015kW	1	-----	(1)							
46	EH1	电蒸汽/Heater	SHINI	-----	400V 6kW	1	-----	(1)							
47	EH2	电蒸汽/Heater	SHINI	-----	400V 3kW	1	-----	(1)							
48	EH2	电蒸汽/Heater	SHINI	-----	400V 4kW	1	-----	(1)							
49	S10	通信接口板RS-485 (雙Dsub-9pin接頭)	--	--	--	1	YE9004.8501200	(1)							
50		外觀RS485 (SAL-7000-A-19) 0版	--	--	--	1	YR4.004.8500000	(1)							
整机版本 Ver.E 注: (1)表示非电控箱内材料; (2)表示选配件															
D		制图		标题		图号		比例							
		设计		SCD-160U/120H		SCD-160U/120H-PUMP-CE-600V-F-6		标准		CE		第 6 张		共 6 张	
		校对		电气元件明细表二				机器电压		400V					
标记		更改前		更改后		更改人		日期		20170821		机器频率		50Hz	
1		4		5		6		7		8					



信易电热机械股份有限公司
Shini Plastics Technologies, Inc.

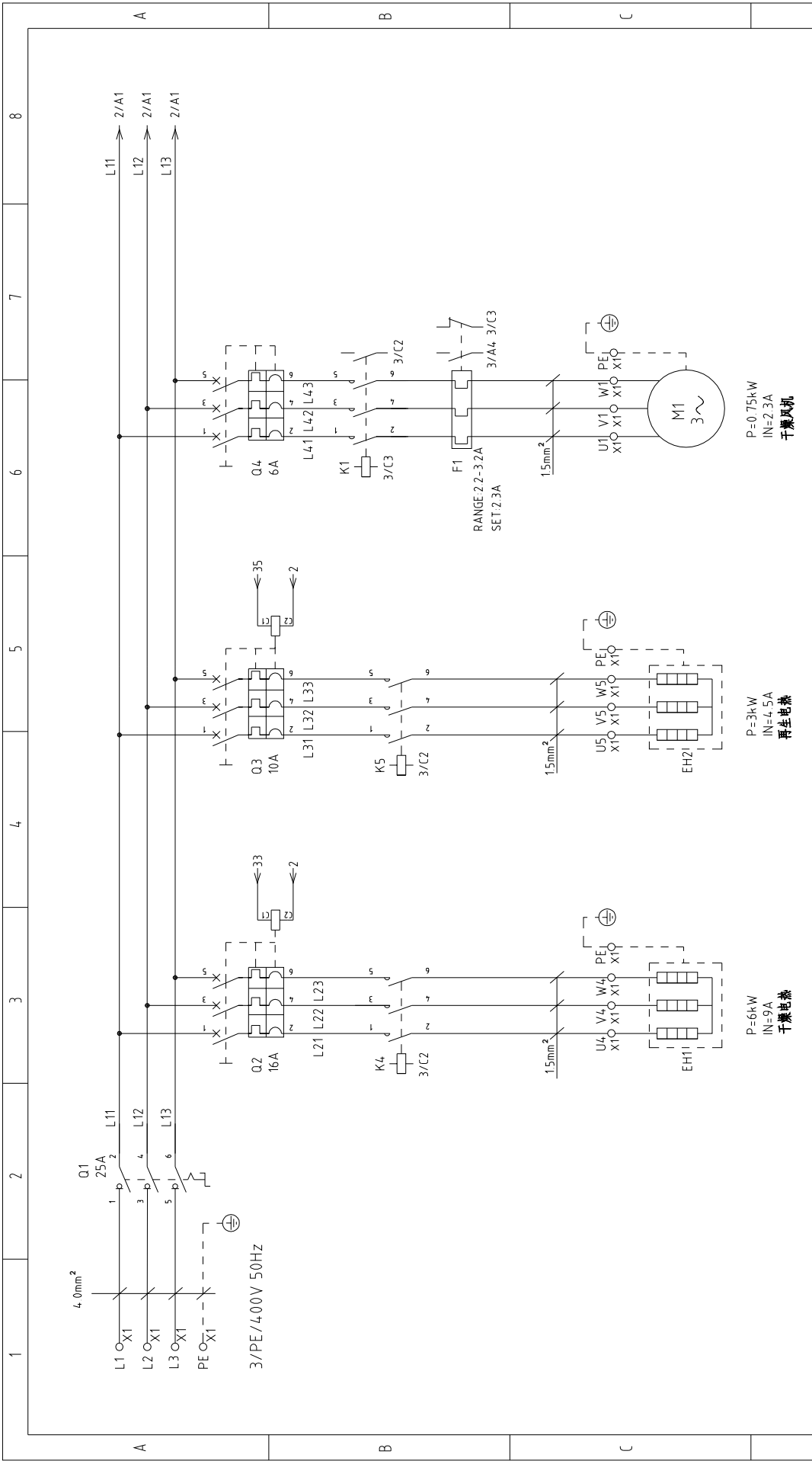

整机版本 Ver D 注: 60Hz时再生电热为4kW

图号		SCD-230U/120H		标题		SCD-230U/120H-PUMP-CE-400V-F-1		比例		第 1 张	
主电路图一		F		版号		核 准		标准		共 6 张	
日期		20170821		制图		设计		CE		400V	
日期		20170821		校对		审核		机器电压		50Hz	
更改后		更改人		日期		更改后		机器频率		8	
更改前		更改人		日期		更改后		机器频率		8	



信易电热机械股份有限公司
Shini Plastics Technologies, Inc.

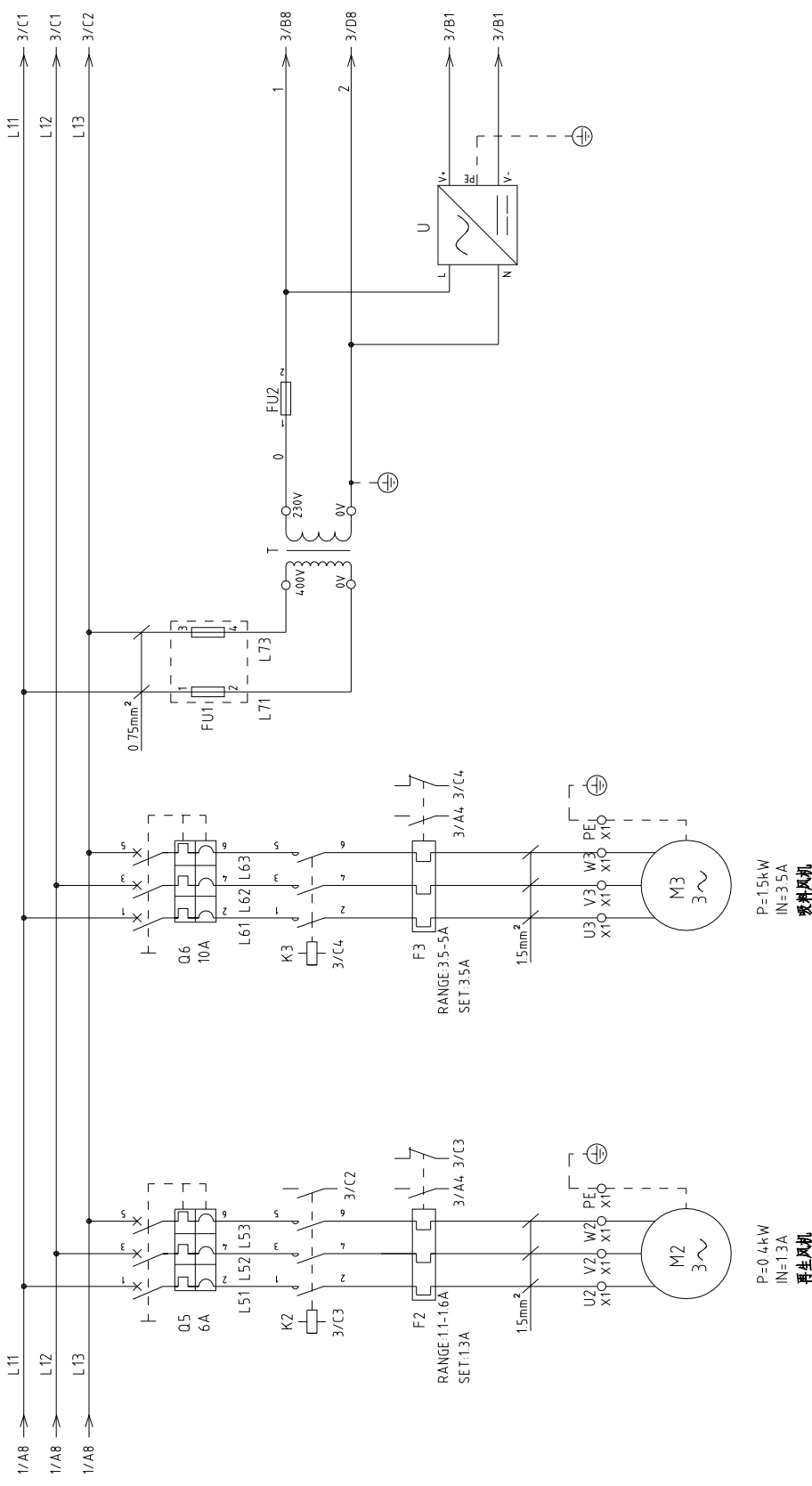

整机版本 Ver.D

图号		SCD-230U/120H		标题		SCD-230U/120H		比例		第 2 张	
主电路图二		主电路图二		图号		SCD-230U/120H-PUMP-CE-400V-F-2		标准		共 6 张	
版号		核 准		制图		设计		校对		日期	
日期		20170821		日期		更改人		更改后		更改前	
P=1.5kW IN=3.5A 玻璃风机		M3 3~		U3 V3 W3 PE X1O X1O X1O X1O		RANGE:3.5-5A SET:3.5A		F3 3/A4 3/C4		1.5mm²	
P=0.4kW IN=1.3A 薄型风机		M2 3~		U2 V2 W2 PE X1O X1O X1O X1O		RANGE:1.1-1.6A SET:1.3A		F2 3/A4 3/C3		1.5mm²	
SHINI 信易电热机械股份有限公司 Shini Plastics Technologies, Inc.		20170821		20170821		20170821		20170821		20170821	

邦普K. SF878500A. 01-01 (三机一体)

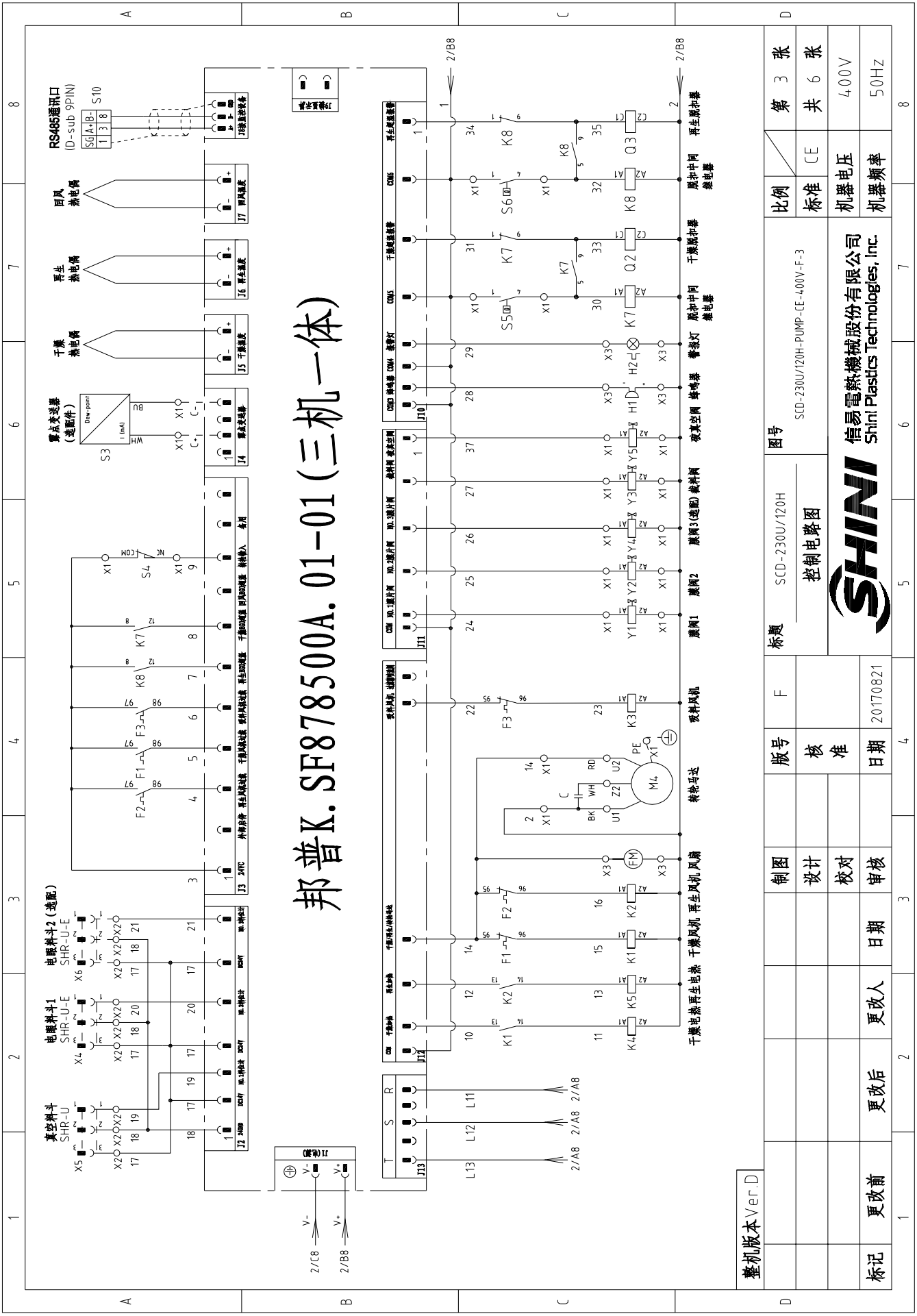

整机版本 Ver.D

图号	SCD-230U/120H		比例	第 3 张
标题	控制电路图		标准	共 6 张
版号	F	日期	机器电压	400V
核准		日期	机器频率	50Hz
制图	设计	日期		
校对	审核	日期		
更改前	更改后	更改人		
标记				



信易电热机械股份有限公司
Shini Plastics Technologies, Inc.

1		2		3		4		5		6		7		8	
序号/NO	符号/Symbol	名称/Name	制造商/Manufacturer	型号/Type	规格/Specification	数量/Number	物料编号/Material number	备注/Remark							
1	Q1	主电源开关/Main power switch	EATON	P1-25/EA/SVB	25A	1	YE10125250000								
2	Q2	断路器/Circuit-breaker	TECO	BM-63C 3P	16A	1	YE403016030000								
3	Q3 Q6	断路器/Circuit-breaker	TECO	BM-63C 3P	10A	2	YE403010030000								
4		励磁脱扣器/Excitation release	TECO	MX	220V 50/60Hz	2	YE400235600000	A							
5	Q4 Q5	断路器/Circuit-breaker	TECO	BM-63C 3P	6A	3	YE403006030000								
6	K1 K2 K3	接触器/Contactor	SIEMENS	3RT6016-1AN21	220V 50/60Hz	3	YE006016210000								
7	K4	接触器/Contactor	SIEMENS	3RT6018-1AN21	220V 50/60Hz	1	YE006018000000								
8	K5	接触器/Contactor	SIEMENS	3RT6017-1AN21	220V 50/60Hz	1	YE006017210000								
9	K7 K8	中间继电器/Middle relay	WEIDMULLER	DRM270730LT	220V 50/60Hz	2	YE032707000000								
10	F1	热过载继电器/Overload relay	SIEMENS	3RU6116-1DB0	2.2-3.2A	1	YE011602200000								
11	F2	热过载继电器/Overload relay	SIEMENS	3RU6116-1AB0	1.1-1.6A	1	YE011601100000	B							
12	F3	热过载继电器/Overload relay	SIEMENS	3RU6116-1FB0	3.5-5A	1	YE011603500000								
13	PCB	微电脑控制板+微电脑显示屏	PUMP	K SF878500A 01-01	-----	1	YE808785000000								
14	T	变压器/Transformer	BAIYUN	BY-0407009	IN=400V OUT=230V 500mA	1	YE704023008000								
15	U	直流电源/DC power	MEAN WELL	NES-35-24	OUT=DC24V 1.5A	1	YE713524001000								
16	FU1	熔断器座/Fuse base	CHINT	RT18-32	2P	1	YE410322200000								
17		熔断器/Fuse	CHINT	10×38 500V	2A	2	YE460020001000								
18	FU2	熔断器/Fuse	YINDA	FS-10	2A	1	YE410010000000								
19	S1	磁簧开关/Reed switch	FOTEK	FC-12V	24VDC	1	----	(1)							
20	S2	光电开关/Photoelectric switch	FOTEK	T18-3MNB-PE	24VDC	1	----	(1)							
21	S3	露点变送器/Dew-point transducer	CS	CS 217-OEM	POWER=24VDC OUT=4-20mA	1	YE900217001000	(1)(2)							
22	S4	微动开关/Micro switch	TEND	----	----	1	----	(1)							
23	S5 S6	温度保护器/Temperature protector	EGO	WR-A-50-300-2500-3	250V 5(4)A	2	----	(1)							
24	S7,S8,S9	热电偶/Thermocouple	SHINI	ST-K	K	3	----	(1) 绝缘型							
25	Y1,Y2,Y3,Y5	电磁阀/Solenoid valve	FESTO	MSFW-230-50/60	230V 50/60Hz	4	----	(1)							
整机版本 Ver.D 注: (1)表示非电控箱内材料; (2)表示选配件															
D		制图		版号		标题		图号		比例		第 5 张		共 6 张	
		设计		核 准		SCD-230U/120H 电气元件明细表一		SCD-230U/120H-PUMP-CE-400V-F-5		标准 CE					
		校对		日期		SHINI		信易电热机械股份有限公司 Shini Plastics Technologies, Inc.		机器电压		400V			
标记		更改前		更改后		20170821				机器频率		50Hz			

1		2		3		4		5		6		7		8	
序号/NO	符号/Symbol	名称/Name	制造商/Manufacturer	型号/Type	规格/Specification	数量/Number	物料编号/Material number	备注/Remark							
26	Y4	电磁阀/Solenoid valve	FESTO	MSFW-230-50/60	230V 50/60Hz	1	----	(1)(2)							
27	H1	蜂鸣器/Buzzer	SHINI	PK-35A	230V 50/60Hz	1	YE84003500200	(1)							
28	H2	警报指示灯/Alarm indicator	SHINI	LED-3051	230V 50/60Hz	1	YE83305100200	(1)							
29	X1	端子排/Terminal board	HONEYWELL	4mm ²	41A 690V	18	YE60000403200								
30				4mm ² PE	-	6	YE60000403500								
31			HONEYWELL	2.5mm ²	32A 690V	16	YE60002503200								
32				2.5mm ² PE	-	5	YE60002503400								
33				2.5mm ²	32A 690V	4	YE60002503200	(2)							
34				2.5mm ² PE	-	1	YE60002503400	(2)							
35	X2	端子排/Terminal board	----	三层弹簧端子SK2.5-TL	10A 250V	2	YE60002503600	(2)							
36				三层弹簧端子SK2.5-TL	10A 250V	1	YE60002503600	(2)							
37				SK-2.5TL桥接件	10A 250V	1	YE60001003600								
38	X3	端子排/Terminal board	HONEYWELL	2.5mm ²	32A 690V	5	YE60002503200								
39				2.5mm ² PE	-	1	YE60002503400								
40	X4,X5	重载连接器/Heavy duty connector	SIBAS	HDC-HA-004.1	4P 10A	2	YE68041000100	(1)							
41	FM	风扇/Fan	SUNON	DP-200A	230VAC 40W	1	YM6012100400	(1)							
42	M1	风机/Blower	SHINI	-----	400V 0.75kW	1	-----	(1)							
43	M2	风机/Blower	SHINI	-----	400V 0.4kW	1	-----	(1)							
44	M3	风机/Blower	SHINI	-----	400V 15kW	1	-----	(1)							
45	M4	马达/Motor	----	-----	230V 0.015kW	1	-----	(1)							
46	EH1	电热器/Heater	SHINI	-----	400V 6kW	1	-----	(1)							
47	EH2	电热器/Heater	SHINI	-----	400V 3kW	1	-----	(1)							
48	EH2	电热器/Heater	SHINI	-----	400V 4kW	1	-----	(1)							
49	S10	通信接口板RS-485 (雙Dsub-9pin接頭)	--	--	--	1	YE9004.8501200	(1)							
50		外觀RS485 (SAL-7000-A-19) 0版	--	--	--	1	YR4.004.8500000	(1)							

整机版本 Ver.D 注: (1)表示非电控箱内材料; (2)表示选配件

D		图号		标题		比例		第 6 张	
		SCD-230U/120H		SCD-230U/120H-PUMP-CE-400V-F-6		标准 CE		共 6 张	
		电气元件明细表二		SHINI		机器电压		400V	
		20170821		信易电热机械股份有限公司 Shini Plastics Technologies, Inc.		机器频率		50Hz	

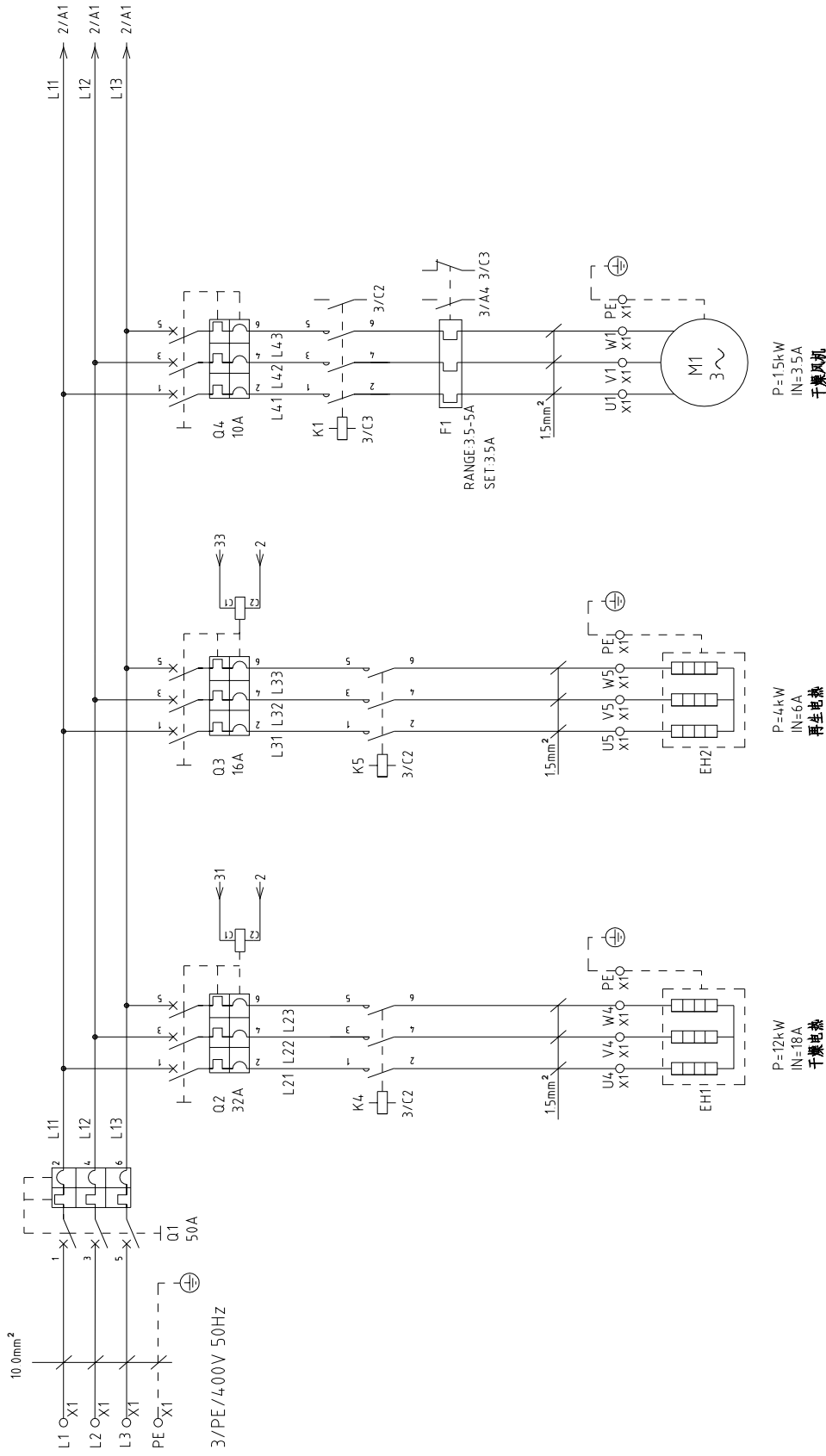

整机版本 Ver.D

注：60Hz时再生电热为6kW

图号	SCD-300U(4.50U)/200H	比例	第 1 张
标题	SCD-300U(4.50U)/200H	标准	共 6 张
主电路图一		机器电压	400V
图号	SCD-300U(4.50U)/200H-CE-4.00V-G-1	机器频率	50Hz
版号	G		
核 准			
日期	20170620		
制 图			
设计			
校 对			
日期			
更改后			
更改前			



信易电热机械股份有限公司
Shini Plastics Technologies, Inc.

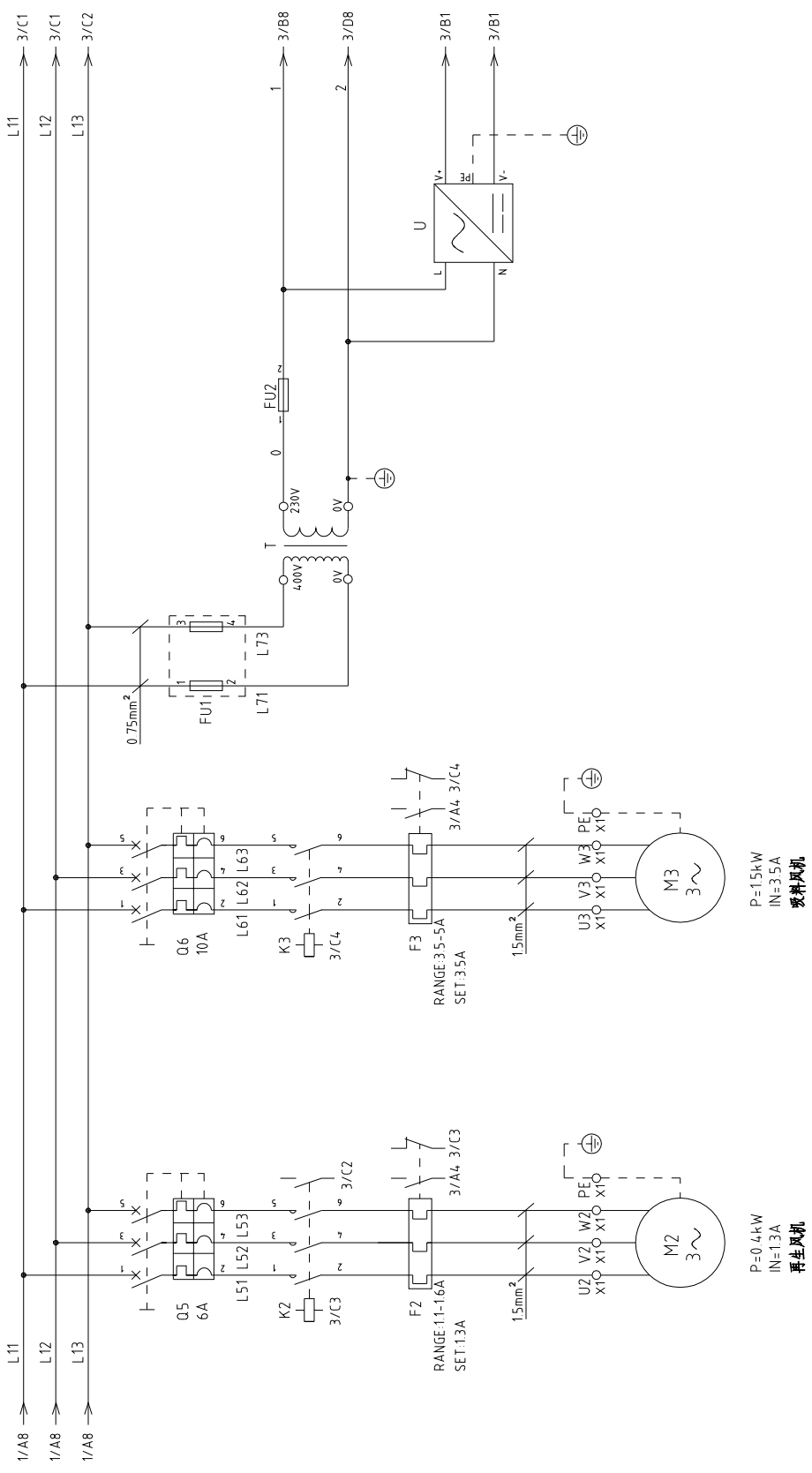

整机版本	Ver.D
------	-------

制图	设计	校对	审核	日期	更改人	更改后	更改前	标记
				20170620				
版号	核	准	日期					
G								

标题	SCD-300U(450U)/200H 主电路图二	图号	SCD-300U(450U)/200H-PUNP-CE-400V-G-2	比例	标准	CE	第 2 张
				机器电压	400V	机器频率	50Hz
				标准	CE	共 6 张	

1		2		3		4		5		6		7		8	
序号/NO	符号/Symbol	名称/Name	制造商/Manufacturer	型号/Type	规格/Specification	数量/Number	物料编号/Material number	备注/Remark							
1	Q1	门联锁断路器/Breaker interlock	ABB	A1A125TMF50	50A	1	YE4.1105200000								
2	Q2	断路器/Circuit-breaker	TECO	BM-63C 3P	32A	1	YE4.0303203000								
3	Q3	断路器/Circuit-breaker	TECO	BM-63C 3P	16A	1	YE4.0301603000								
4		励磁脱扣器/Excitation release	TECO	MX	220V 50/60Hz	2	YE4.0023560000								
5	Q4, Q6	断路器/Circuit-breaker	TECO	BM-63C 3P	10A	2	YE4.0301003000								
6	Q5	断路器/Circuit-breaker	TECO	BM-63C 3P	6A	1	YE4.0300603000								
7	K1, K2, K3	接触器/Contactor	SIEMENS	3RT6016-1AN21	220V 50/60Hz	3	YE00601621000								
8	K4	接触器/Contactor	SIEMENS	3RT6027-1AN20	220V 50/60Hz	1	YE00602722000								
9	K5	接触器/Contactor	SIEMENS	3RT6018-1AN21	220V 50/60Hz	1	YE00601800000								
10	K7, K8	中间继电器/Middle relay	WEIDMULLER	DRM270730LT	220V 50/60Hz	2	YE03270700000								
11	F1, F3	热过载继电器/Overload relay	SIEMENS	3RU6116-1FB0	35-5A	2	YE01160350000								
12	F2	热过载继电器/Overload relay	SIEMENS	3RU6116-1AB0	11-16A	1	YE01160110000								
13	PCB	微电脑控制板+微电脑显示屏	PUMP	K.SF87500A.01-01	-----	1	YE80878500000								
14	T	变压器/Transformer	BAIYUN	BY-04.07009	IN=400V OUT=230V 500mA	1	YE704.02300800								
15	U	直流电源/DC power	MEAN WELL	NES-35-24	OUT=DC24V 1.5A	1	YE713524.00100								
16	FU1	熔断器座/Fuse base	CHINT	RT18-32	2P	1	YE4.1032200000								
17		熔断器/Fuse	CHINT	10x38 500V	2A	2	YE4.6002000100								
18	FU2	熔断器/Fuse	YINDA	FS-10	2A	1	YE4.1001000000								
19	S1	磁簧开关/Reed switch	FOTEK	FC-12V	24VDC	1	----	(1)							
20	S2	光电开关/Photoelectric switch	FOTEK	T18-3MNB-PE	24VDC	1	----	(1)							
21	S3	露点变送器/Dew-point transducer	CS	CS 217-OEM	POWER=24VDC OUT=4-20mA	1	YE90021700100	(1) (2)							
22	S4	微动开关/Micro switch	TEND	----	----	1	----	(1)							
23	S5, S6	温度保护器/Temperature protector	EGO	WR-A-50-300-2500-3	250V 5(4)A	2	----	(1)							
24	S7, S8, S9	热电偶/Thermocouple	SHINI	ST-K	K	3	----	(1) 绝缘型							
25	Y1, Y2	电磁阀/Solenoid valve	FESTO	MSEW-230-50/60	230V 50/60Hz	2	----	(1)							
整机版本 Ver.D															
注: (1)表示非电柜箱内材料; (2)表示选配件															
D		制图		版号		图号		比例		第 5 张					
		设计		核 准		SCD-300U(4-50U)/200H		标准		共 6 张					
		校对		日期		SCD-300U(4-50U)/200H-PUMP-CE-400V-G-5		机器电压		400V					
标记		更改前		更改后		日期		机器频率		50Hz					
		更改人		20170620											



信易电热机械股份有限公司
Shini Plastics Technologies, Inc.

1		2		3		4		5		6		7		8	
序号/NO	符号/Symbol	名称/Name	制造商/Manufacturer	型号/Type	规格/Specification	数量/Number	物料编号/Material number	备注/Remark							
26	H1	蜂鸣器/Buzzer	SHINI	PK-35A	220V 50/60Hz	1	YE84003500200	(1)							
27	H2	警报指示灯/Alarm indicator	SHINI	LED-3051	230V 50/60Hz	1	YE83305100200	(1)							
28	X1	端子排/Terminal board	HONEYWELL	10mm ²	58A 690V	3	YE60001003200								
29				10mm ² PE	-	1	YE60001003500								
30			HONEYWELL	4mm ²	41A 690V	15	YE60000403200								
31				4mm ² PE	-	5	YE60000403500								
32			HONEYWELL	2.5mm ²	32A 690V	14	YE60002503200								
33				2.5mm ² PE	-	4	YE60002503400								
34				2.5mm ²	32A 690V	6	YE60002503200	(2)							
35				2.5mm ² PE	-	2	YE60002503400	(2)							
36	X2	端子排/Terminal board	----	三层弹簧端子SK2.5-TL	10A 250V	3	YE60002503600								
37				FBSTB 10-ZDIK RD	10A 250V	3	YE60001000200								
38				SK-2.5TL桥接件	10A 250V	3	YE60001003600								
39	X3	端子排/Terminal board	HONEYWELL	2.5mm ²	32A 690V	5	YE60002503200								
40				2.5mm ² PE	-	1	YE60002503400								
41	X4,X5,X6	重载连接器/Heavy duty connector	SIBAS	HDC-HA-004.1	4P 10A	3	YE68041000100	(1)							
42	FM	风扇/Fan	SUNON	DP-200A	230VAC 40W	1	YM601212004.00	(1)							
43	M1	风机/Blower	SHINI	-----	400V 15kW	1	-----	(1)							
44	M2	风机/Blower	SHINI	-----	400V 0.4kW	1	-----	(1)							
45	M3	风机/Blower	SHINI	-----	400V 15kW	1	-----	(1)							
46	M4	马达/Motor	----	-----	230V 0.015kW	1	-----	(1)							
47	EH1	电热器/Heater	SHINI	-----	400V 12kW	1	-----	(1)							
48	EH2	电热器/Heater	SHINI	-----	400V 4kW	1	-----	(1)							
49	S10	通信接口板RS-485 (雙Dsub-9pin接頭)	--	--	--	1	YE90048501200	(1)							
50		外觀S485 (SAL-700G-A-19) 0版	--	--	--	1	YR40048500000	(1)							
整机版本 Ver.D															
注: (1) 表示非电箱内材料; (2) 表示选配件															
D		标题 SCD-300U(4.50U)/200H 电气元件明细表二		图号 SCD-300U(4.50U)/200H-PUMP-CE-400V-G-6		比例 标准 CE		第 6 张							
D		版号 核准		日期 20170620		SHINI 信易电热机械股份有限公司 Shini Plastics Technologies, Inc.		共 6 张							
D		制图 设计 校对 审核		日期 更改人 日期 更改人		机器电压 机器频率		400V 50Hz							
D		标记 更改前 更改后		日期 更改人 日期 更改人		机器电压 机器频率		400V 50Hz							

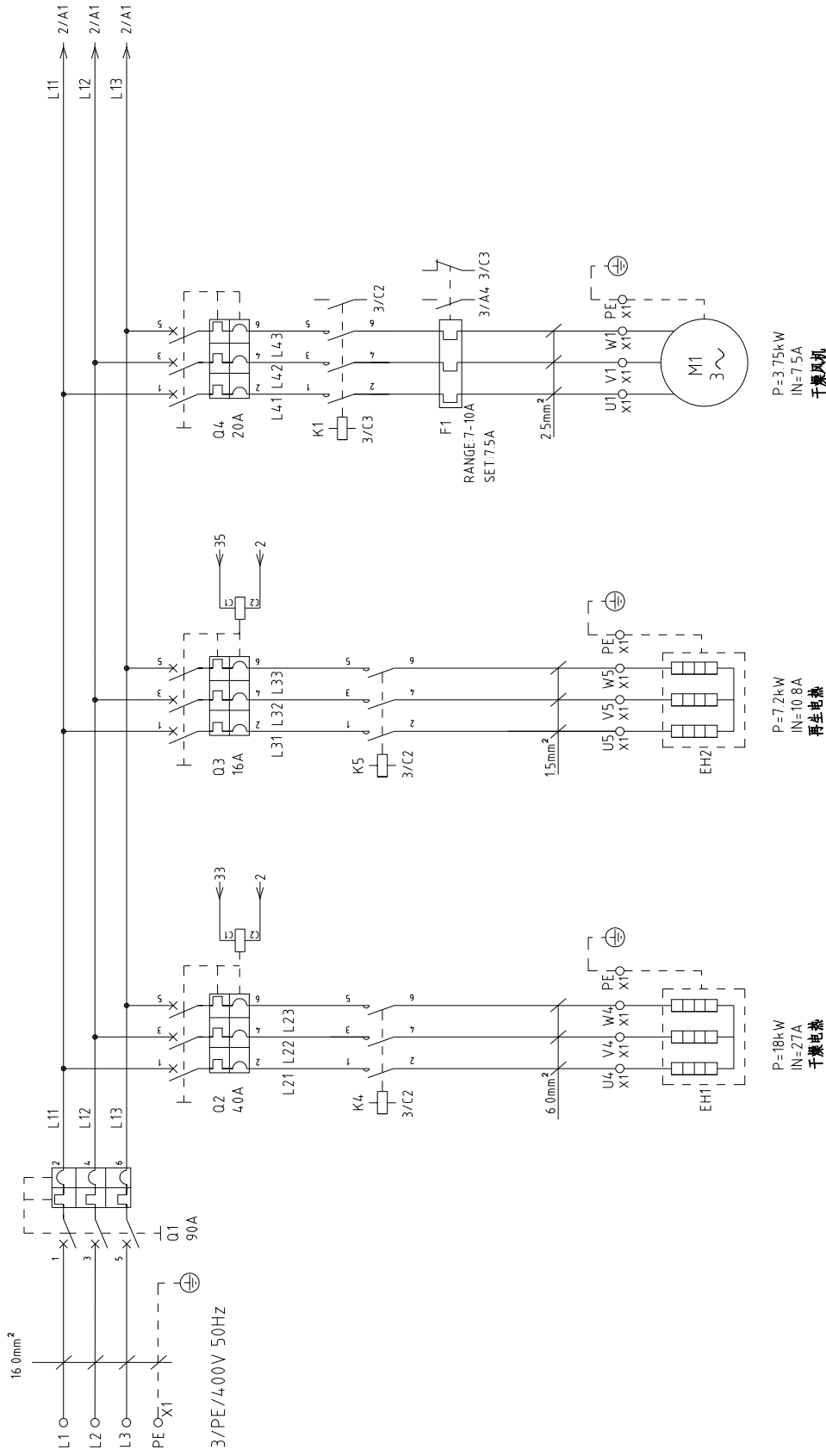

整机版本 Ver.C

图号	SCD-600U(750U)/4.00H		比例	第 1 张
标题	SCD-600U(750U)/4.00H 主电路图一		标准	共 7 张
版号	核 准	日期	机器电压	400V
制图	设计	校对	机器频率	50Hz
日期	更改人	更改后		
20170620				



信易电热机械股份有限公司
Shini Plastics Technologies, Inc.

邦普K. SF878500A. 01-01 (三机一体)

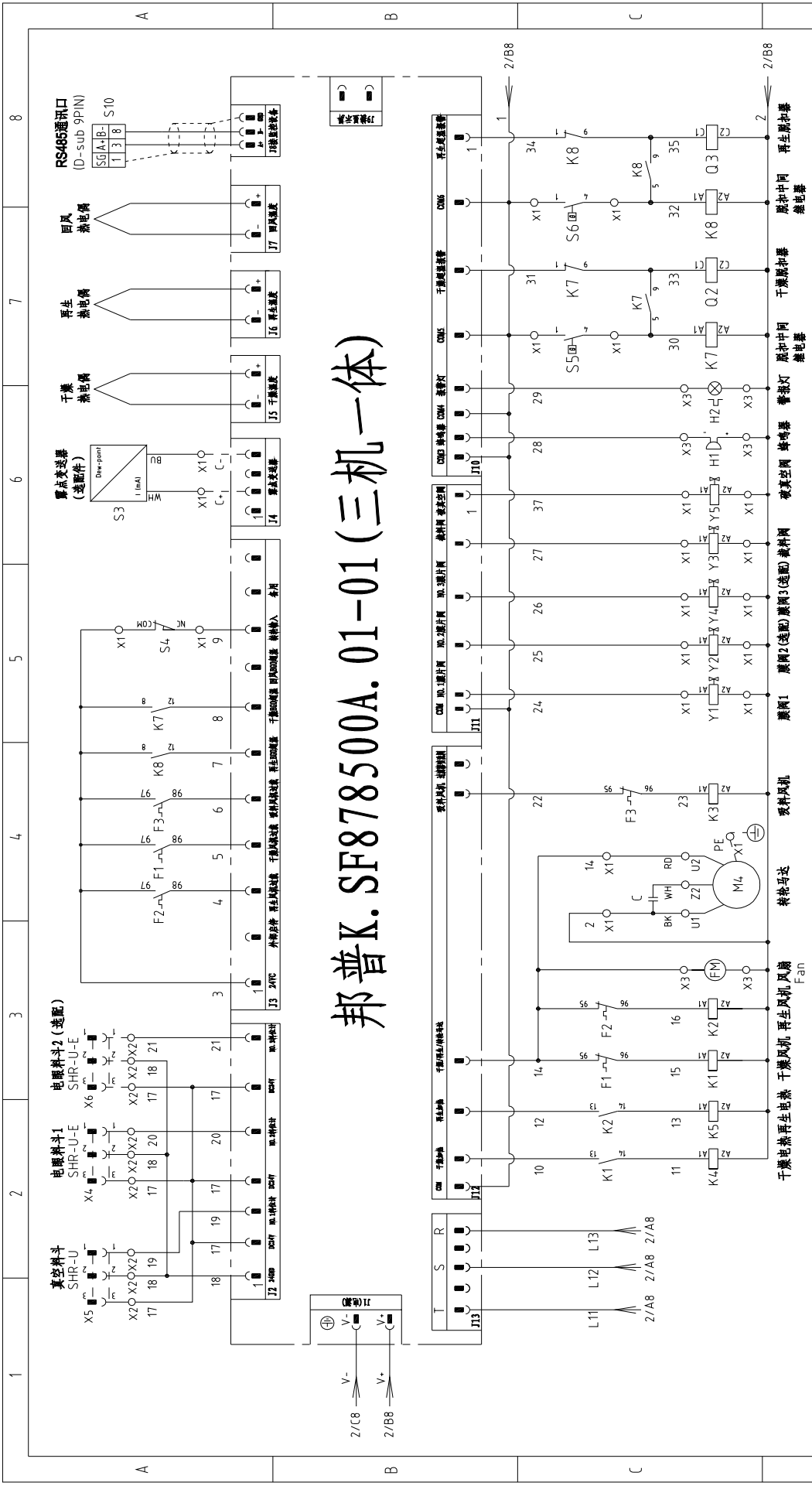

整机版本 Ver.C		图号		比例		第 3 张	
标题		SCD-600U(750U)/4.00H		标准		共 7 张	
版号		E		CE		400V	
制图		设计		审核		50Hz	
日期		20170620		机器电压		机器频率	
更改前		更改后		更改人		更改日期	
1		2		3		4	
5		6		7		8	

注：没选配M2时，25,26号线也改为24号接入阀1



信易电热机械股份有限公司
Shini Plastics Technologies, Inc.

1 2 3 4 5 6 7 8

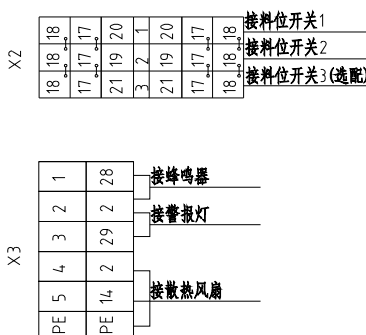
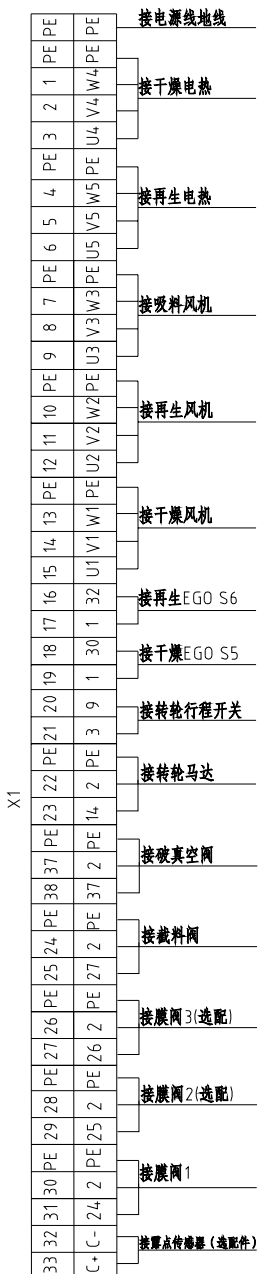
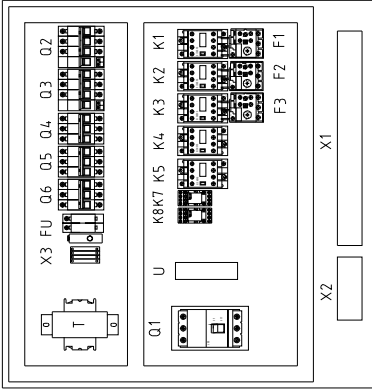
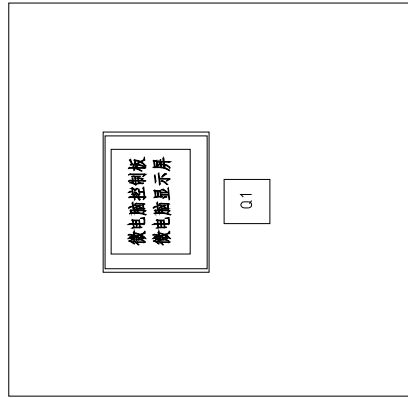

整机版本 Ver.C 注：电源线可直接接入门联锁断路器，不需经过端子排

标题	SCD-600U(750U)/4.00H	图号	SCD-600U(750U)/4.00H-PUMP-CE-4.00V-E-4	比例	第 4 张
版号	E	电气元件布置图		标准	共 7 张
核 准				机器电压	400V
日期	20170620			机器频率	50Hz
制 图					
设计					
校 对					
审 核					
日期					
更改人					
更改后					
更改前					
标 记					



信易电热机械股份有限公司
Shini Plastics Technologies, Inc.

1		2		3		4		5		6		7		8	
序号/NO	符号/Symbol	名称/Name	制造商/Manufacturer	型号/Type	规格/Specification	数量/Number	物料编号/Material number	备注/Remark							
1	Q1	门联锁断路器/Breaker interlock	ABB	A1A125TMF90	90A	1	YE4.1109200000								
2	Q2	断路器/Circuit-breaker	TECO	BM-63C 3P	40A	1	YE4.0304.003000								
3	Q3	断路器/Circuit-breaker	TECO	BM-63C 3P	16A	1	YE4.0301603000								
4		励磁脱扣器/Excitation release	TECO	MX	220V 50/60Hz	2	YE4.0023560000								
5	Q4	断路器/Circuit-breaker	TECO	BM-63C 3P	20A	1	YE4.0602000000								
6	Q5/Q6	断路器/Circuit-breaker	TECO	BM-63C 3P	6A/10A	1/1	YE4.0300603000/YE4.0301003000								
7	K1	接触器/Contactor	SIEMENS	3RT6017-1AN21	220V 50/60Hz	1	YE006017Z1000								
8	K2/K3	接触器/Contactor	SIEMENS	3RT6016-1AN21	220V 50/60Hz	2	YE006016Z1000								
9	K4	接触器/Contactor	SIEMENS	3RT6028-1AN20	220V 50/60Hz	1	YE006028Z2000								
10	K5	接触器/Contactor	SIEMENS	3RT6025-1AN20	220V 50/60Hz	1	YE006025Z2000								
11	K7/K8	中间继电器/Middle relay	WEIDMULLER	DRM270730LT	220V 50/60Hz	2	YE03270700000								
12	F1	热过载继电器/Overload relay	SIEMENS	3RU6116-1JB0	7-10A	1	YE01167100000								
13	F2	热过载继电器/Overload relay	SIEMENS	3RU6116-1DB0	2.2-3.2A	1	YE01160220000								
14	F3	热过载继电器/Overload relay	SIEMENS	3RU6116-1FB0	3.5-5A	1	YE01160350000								
15	PCB	微电脑控制板+微电脑显示屏	PUMP	K.SF878500A.01-01	-----	1	YE80878500000								
16	T	变压器/Transformer	BAIYUN	BY-04.07009	IN=400V OUT=230V 800mA	1	YE704.02300900								
17	U	直流电源/DC power	MEAN WELL	NES-35-24	OUT=DC24V 1.5A	1	YE713524.00100								
18	FU1	熔断器座/Fuse base	CHINT	RT18-32	2P	1	YE4.1032200000								
19	FU2	熔断器/Fuse	CHINT	10x38 500V	2A	2	YE4.6002000100								
20	FU2	熔断器/Fuse	YINDA	FS-10	2A	1	YE4.1001000000								
21	S1	磁簧开关/Reed switch	FOTEK	FC-12V	24VDC	1	----	(1)							
22	S2	光电开关/Photoelectric switch	FOTEK	T18-3MNB-PE	24VDC	1	----	(1)							
23	S3	露点变送器/Dew-point transducer	CS	CS 217-OEM	POWER=24VDC OUT=4-20mA	1	YE90021700100	(1)(2)							
24	S4	微动开关/Micro switch	TEND	----	-	1	----	(1)							
25	S5/S6	温度保护器/Temperature protector	EGO	WR-A-50-300-2500-3	250V 5(4)A	2	----	(1)							
整机版本 Ver.C															
注: (1)表示非电控箱内材料; (2)表示选配件															
D		制图		E		标题		图号		比例		第 5 张		共 7 张	
		设计		核 准		SCD-600U(750U)/4.00H		SCD-600U(750U)/4.00H-PUMP-CE-400V-E-5		标准		CE			
		校对		日期		电气元件明细表一				机器电压		400V			
标记		更改前		更改后		日期		更改人		机器频率		50Hz			
1		2		3		4		5		6		7		8	



信易电热机械股份有限公司
Shini Plastics Technologies, Inc.

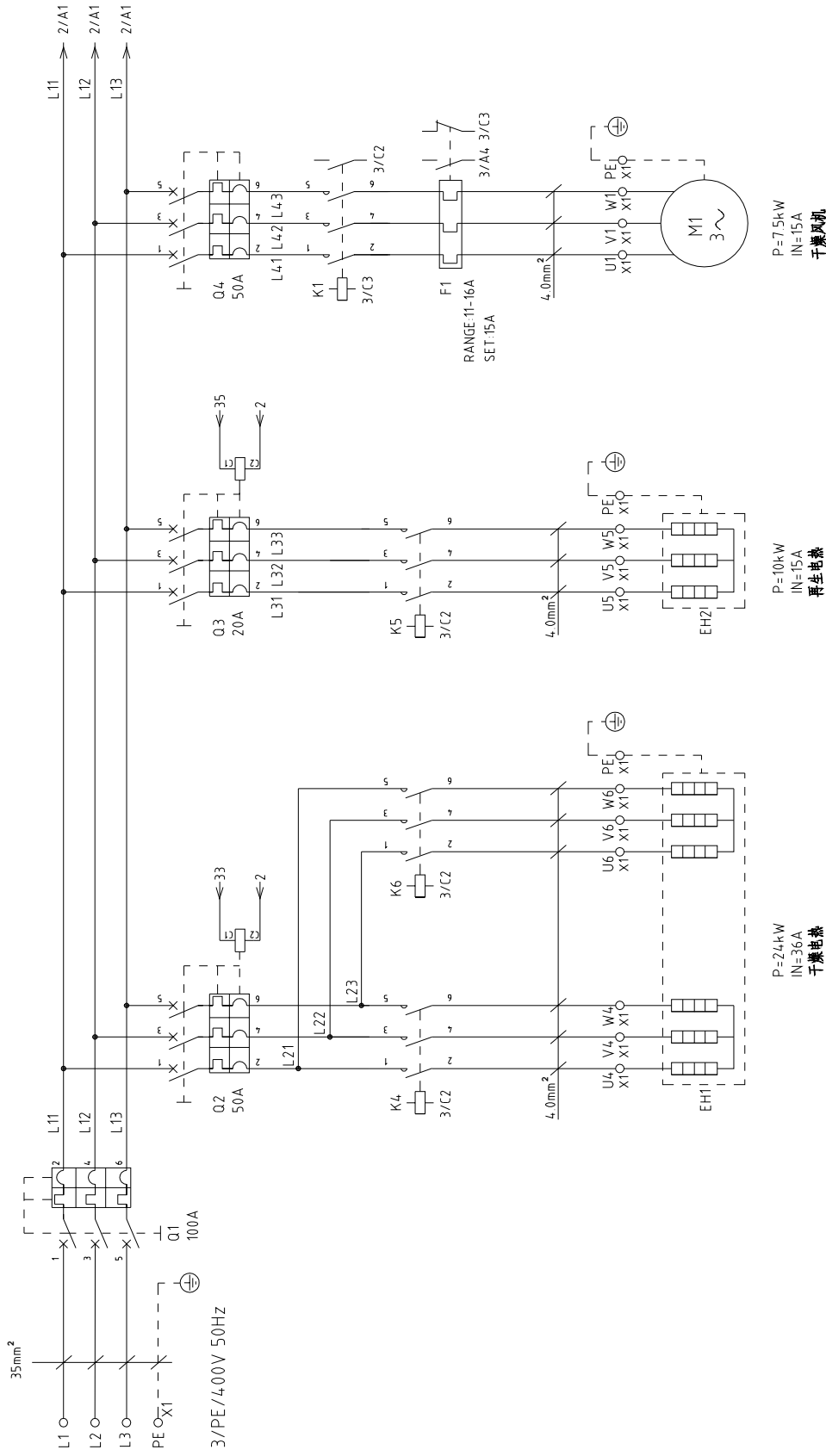

整机版本 Ver.F

制图	设计	校对	审核	日期	更改人	更改后	更改前	标记
				20170620				
版号	核准	日期	E					
			20170620					

标题 SCD-900U(1200U)/700H
主电路图一

图号 SCD-900U(1200U)/700H-PUMP-CE-400V-E-1



信易电热机械股份有限公司
Shini Plastics Technologies, Inc.

比例	标准	CE	第 1 张
机器电压	400V	共 7 张	
机器频率	50Hz		

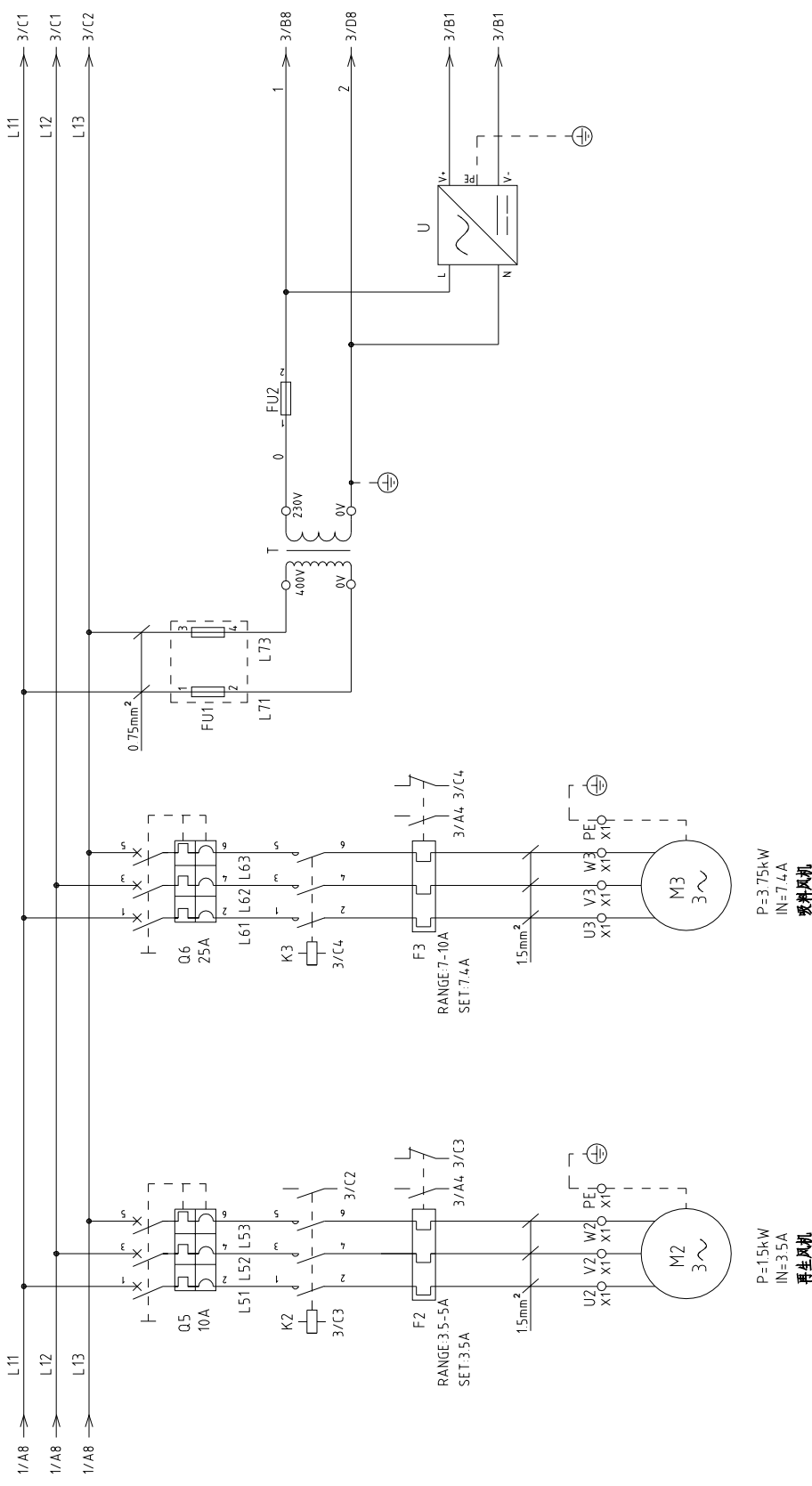

整机版本 Ver.F

制图	设计	校对	审核
版号	核准	日期	20170620
更改后	更改人	日期	
更改前			

图号	SCD-900U(1200U)/700H
标题	SCD-900U(1200U)/700H-PUNP-CE-400V-E-2 主电路图二

比例	标准	CE
第 2 张	共 7 张	
机器电压	400V	
机器频率	50Hz	



信易电热机械股份有限公司
Shini Plastics Technologies, Inc.

1		2		3		4		5		6		7		8	
序号/NO	符号/Symbol	名称/Name	制造商/Manufacturer	型号/Type	规格/Specification	数量/Number	物料编号/Material number	备注/Remark							
1	Q1	门联锁断路器/Breaker interlock	ABB	A1A125TMF100	100A	1	YE4.1110200000								
2	Q2	断路器/Circuit-breaker	TECO	BM-63C 3P	50A	1	YE4.0305003000								
3	Q3	断路器/Circuit-breaker	TECO	BM-63C 3P	20A	1	YE4.0302003000								
4		励磁脱扣器/Excitation release	TECO	MX	220V 50/60Hz	2	YE4.0023560000								
5	Q4	断路器/Circuit-breaker	TECO	BM-63C 3P	50A	1	YE4.0305003000								
6	Q5/Q6	断路器/Circuit-breaker	TECO	BM-63C 3P	10A/25A	1/1	YE4.0301003000/YE4.0302503000								
7	K1	接触器/Contactor	SIEMENS	3RT6026-1AN20	220V 50/60Hz	1	YE00602622000								
8	K2 K3	接触器/Contactor	SIEMENS	3RT6016-1AN21	220V 50/60Hz	1	YE00601621000								
9	K4 K6	接触器/Contactor	SIEMENS	3RT6027-1AN20	220V 50/60Hz	2	YE00602722000								
10	K5	接触器/Contactor	SIEMENS	3RT6026-1AN20	220V 50/60Hz	1	YE00602622000								
11	K7 K8	中间继电器/Middle relay	WEIDMULLER	DRM270730LT	220V 50/60Hz	2	YE03270700000								
12	F1	热过载继电器/Overload relay	SIEMENS	3RU6126-4-AB0	11-16A	1	YE01260110000								
13	F2	热过载继电器/Overload relay	SIEMENS	3RU6116-1FB0	3.5-5A	1	YE01160350000								
14	F3	热过载继电器/Overload relay	SIEMENS	3RU6116-1GB0	7-10A	1	YE01167100000								
15	PCB	微电脑控制板+微电脑显示屏	PUMP	K.SF878500A.01-01	-----	1	YE80878500000								
16	T	变压器/Transformer	BAIYUN	BY-04.07009	IN=400V OUT=230V 800mA	1	YE704.02300900								
17	U	直流电源/DC power	MEAN WELL	NES-35-24	OUT=DC24V 1.5A	1	YE713524.00100								
18	FU1	熔断器座/Fuse base	CHINT	RT18-32	2P	1	YE4.1032200000								
19		熔断器/Fuse	CHINT	10x38 500V	2A	2	YE4.6002000100								
20	FU2	熔断器/Fuse	YINDA	FS-10	2A	1	YE4.1001000000								
21	S1	磁簧开关/Reed switch	FOTEK	FC-12V	24VDC	1	----	(1)							
22	S2	光电开关/Photoelectric switch	FOTEK	T18-3MNB-PE	24VDC	1	----	(1)							
23	S3	露点变送器/Dew-point transducer	CS	CS 217-OEM	POWER=24VDC OUT=4-20mA	1	YE90021700100	(1)(2)							
24	S4	微动开关/Micro switch	TEND	----	-	1	----	(1)							
25	S5 S6	温度保护器/Temperature protector	EGO	WR-A-50-300-2500-3	250V 5(4)A	3	----	(1)							
整机版本 Ver.F															
注: (1)表示非电控箱内材料; (2)表示选配件															
D		制图		版号		E		标题		图号		比例		第 5 张	
		设计		核				SCD-900U(I200U)/700H		SCD-900U(I200U)/700H--PUMP--CE-400V-E-5		标准		共 7 张	
		校对		准				电气元件明细表一				机器电压		400V	
标记		更改前		更改后		更改人		日期		日期		机器频率		50Hz	
1								20170620							
1								5		6		7		8	



信易电热机械股份有限公司
Shini Plastics Technologies, Inc.

1		2		3		4		5		6		7		8	
序号/NO	符号/Symbol	名称/Name	制造商/Manufacturer	型号/Type	规格/Specification	数量/Number	物料编号/Material number	备注/Remark							
26	S7.58.S9	热电阻/Thermocouple	SHINI	ST-K	K	3	----	绝緣型							
27	Y1.Y2	电磁阀/Solenoid valve	FESTO	MSFW-230-50/60	230V 50/60Hz	2	----	(10)							
28	H1	蜂鸣器/Buzzer	SHINI	PK-35A	220V 50/60Hz	1	YE84.003500200	(1)							
29	H2	警报指示灯/Alarm indicator	SHINI	LED-3051	230V 50/60Hz	1	YE83305100200	(1)							
30	X1	端子排/Terminal board	----	35mm ² PE	-	1	YE60003503200	(1)							
31				4mm ²	4.1A 690V	18	YE60000403200								
32				4mm ² PE	-	6	YE60000403500								
33				2.5mm ²	-	14	YE60002503200								
34				2.5mm ²	32A 690V	6	YE60002503200	(2)							
35				2.5mm ² PE	-	4	YE60002503400								
36				2.5mm ² PE	-	2	YE60002503400	(2)							
37	X2	端子排/Terminal board	----	三层弹簧端子SK2.5-TL	10A 250V	3	YE60002503600								
38				FBSTB 10-ZDIK RD	10A 250V	3	YE60001000200								
39				SK-2.5TL桥接件	10A 250V	3	YE60001003600								
40	X3	端子排/Terminal board	----	2.5mm ²	-	5	YE60002503200								
41				2.5mm ² PE	-	1	YE60002503400								
42	X4	重载连接器/Heavy duty connector	SIBAS	HDC-HA-004.1	4P 10A	3	YE68041000100	(1)							
43	X5	重载连接器/Heavy duty connector	SIBAS	HDC-HA-004.1	4P 10A	3	YE68041000100	(1)							
44	X6	重载连接器/Heavy duty connector	SIBAS	HDC-HA-004.1	4P 10A	3	YE68041000100	(1)							
45	FM	风扇/Fan	SUNON	DP-200A	230VAC 4.0W	1	YM601212004.00	(1)							
46	M1	风机/Blower	SHINI	-----	4.00V 7.5kW	1	-----	(1)							
47	M2	风机/Blower	SHINI	-----	4.00V 15kW	1	-----	(1)							
48	M3	风机/Blower	SHINI	-----	4.00V 3.75kW	1	-----	(1)							
49	M4	马达/Motor	----	-----	230V 0.015kW	1	-----	(1)							
50	EH1	电加热器/Heater	SHINI	-----	4.00V 24kW	1	-----	(1)							
整机版本 Ver.F															
注: (1)表示非电控箱内材料; (2)表示选配件															
D		制图		E		图号		比例							
		设计		核 准		SCD-900U(1200U)/700H 电气元件明细表二		标准		CE		第 6 张		共 7 张	
		校对		日期		SCD-900U(1200U)/700H-PUNP-CE-4.00V-E-6		机器电压		400V				50Hz	
标记		更改前		更改后		更改人		日期		20170620					
1		2		3		4		5		6		7		8	



信易电热机械股份有限公司
Shini Plastics Technologies, Inc.

1	2	3	4	5	6	7	8	
序号/NO	符号/Symbol	名称/Name	制造商/Manufacturer	型号/Type	规格/Specification	数量/Number	物料编号/Material number	备注/Remark
51	EH2	电加热器/Heater	SHINI	----	4.00V 10kW	1	----	(1)
52	S10	通信接口板RS-485 (雙Dsub-9pin接頭)	--	--	--	1	YE90048501200	(1)
53		外觀RS485 (SAL-7000-A-19) 0版	--	--	--	1	YR40048500000	(1)
A								
B								
C								
D								
整机版本 Ver.F 注: (1)表示非电控箱内材料; (2)表示选配件								
标题			图号		比例		第 7 张	
SCD-900U(I200U)/700H 电气元件明细表三			SCD-900U(I200U)/700H-PUNP-CE-4.00V-E-6		CE		共 7 张	
版号			制图		机器电压		400V	
核 准			设计		机器频率		50Hz	
日期			校对					
更改后			审核					
更改前			日期					
20170620								
4			3		6		7	
1			2		5		8	



信易电热机械股份有限公司
Shini Plastics Technologies, Inc.