

STM-607 版本 Ver.F
STM-607M 版本 Ver.E

选配磁力系时 F1:SET 1.7A P=0.55KW IN=1.7A

D		标题		图号		比例		第 1 张	
		STM-607		STM-607		标准		共 5 张	
		主电路图		STM-607-CE-230V-I-1		CE			
制图		设计		校对		审核		机器电压	
日期		更改人		日期		更改后		230V	
20170502								50Hz	
标记		更改前		更改后		更改后		更改后	
1		2		3		4		5	
6		7		8		9		10	



信易电热机械股份有限公司
Shini Plastics Technologies, Inc.

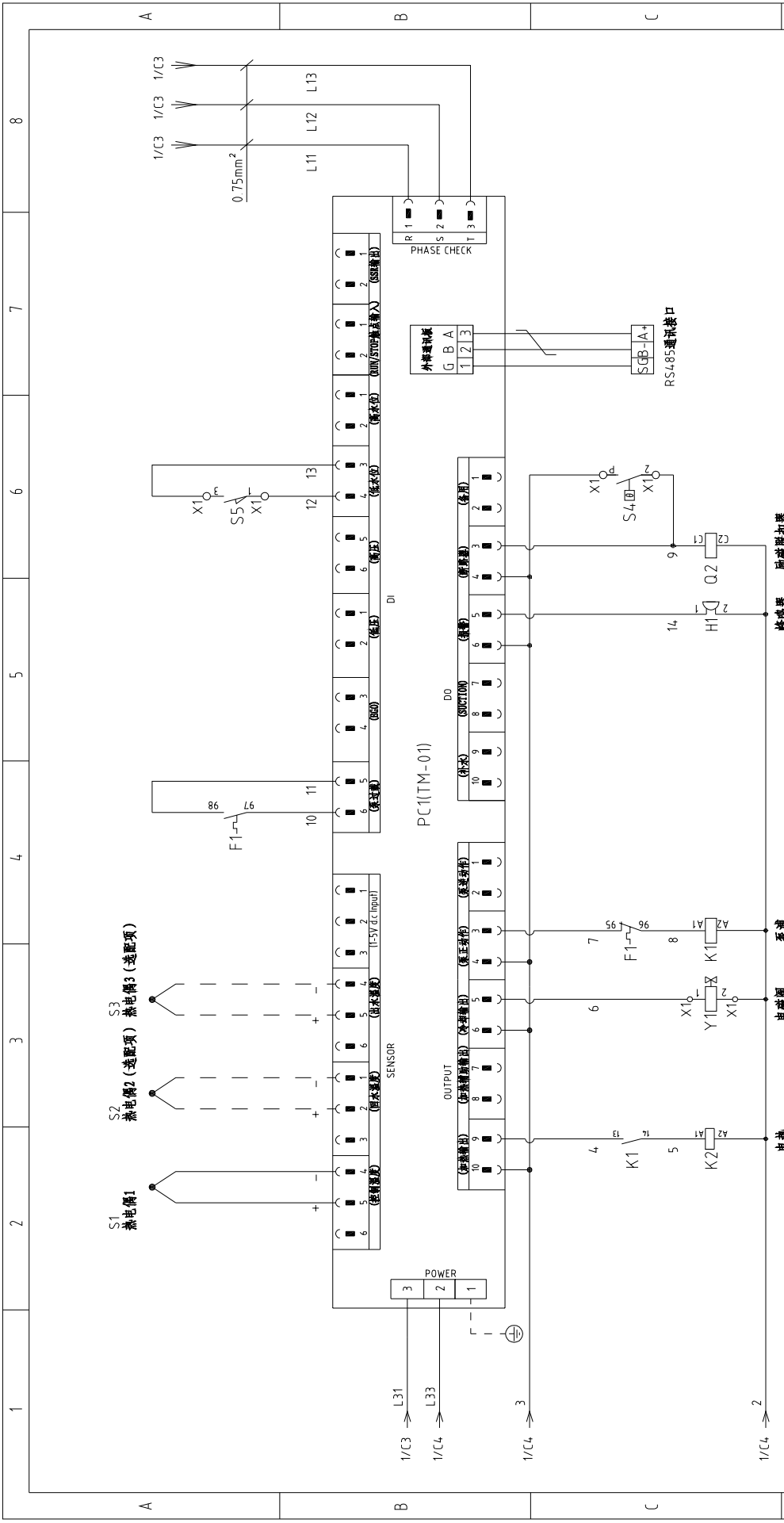

STM-607 版本 Ver.F
 STM-607M 版本 Ver.E

图号	STM-607	比例	第 2 张
标题	控制电路图	标准	共 5 张
版号	1	机器电压	230V
核准		机器频率	50Hz
日期	20180102		
更改前	更改人		
更改后	更改日期		
1	2	3	4
5	6	7	8



A B C

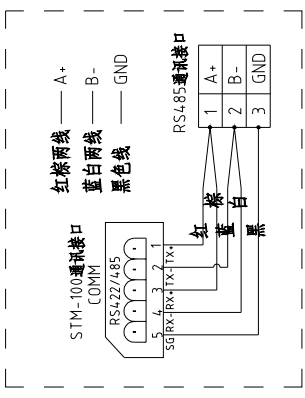
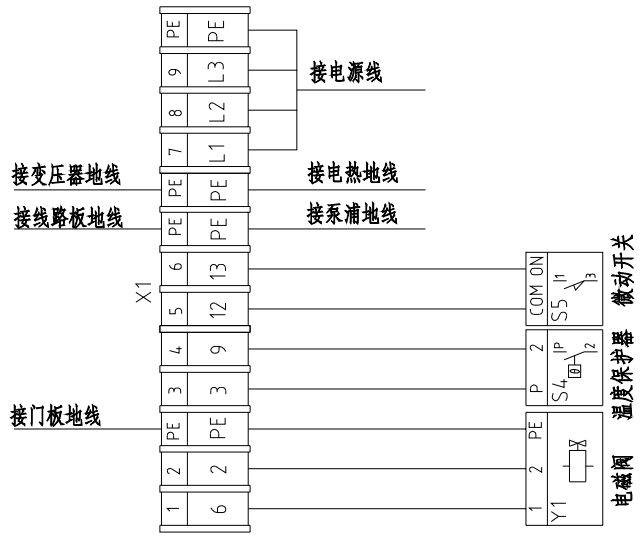
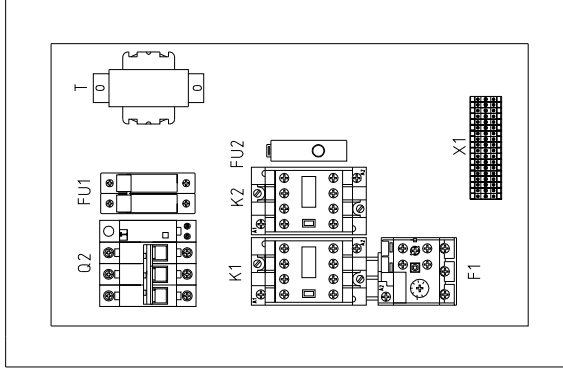
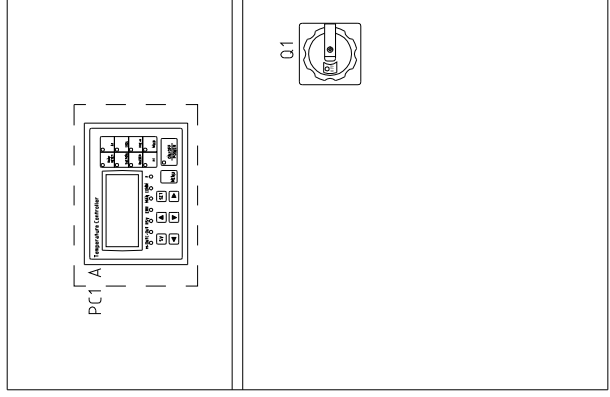

S6 RS485 通讯接线示意图

STM-607 版本 Ver.F
STM-607M 版本 Ver.E

技术要求:(1)泵浦和电热直接接触器和热过载继电器输出端.

标题	STM-607	图号	STM-607-CE-230V-I-3	比例	第 3 张
电气布置及端子接线图		标准	CE	共 5 张	
SHINI 信易电热机械股份有限公司 Shini Plastics Technologies, Inc.		机器电压	230V	机器频率	50Hz
制图	设计	校对	审核	日期	20170502
版号	核准	更改人	更改后	更改前	

A B C

1		2		3		4		5		6		7		8	
序号/NO	符号/Symbol	名称/Name	制造商/Manufacturer	型号/Type	规格/Specification	数量/Number	物料编号/Material number	备注/Remark							
1	Q1	主电源开关/Main Power Switch	EATON	P1-25/EA/SVB	25A	1	YE10125250000								
2	Q2	断路器/Circuit Breaker	TECO	BM-63C	25A	1	YE40302503000								
3		励磁脱扣器/Excitation Release	TECO	MX	24VAC	1	YE40024000000								
4	K1	接触器/Contactor	SIEMENS	3RT6016-1AB01	24VAC	1	YE00601602500								
5	K1	接触器/Contactor	SIEMENS	3RT6016-1AB01	24VAC	1	YE00601602500	(3)							
6	K2	接触器/Contactor	SIEMENS	3RT6026-1AC20	24VAC	1	YE00602602600								
7	F1	热过载继电器/Thermo Overload Relay	SIEMENS	3RU6116-1BB0	14-2A	1	YE01160140000								
8	F1	热过载继电器/Thermo Overload Relay	SIEMENS	3RU6116-1BB0	14-2A	1	YE01160140000	(3)							
9	FU1	熔断器座/Fuse Base	CHNT	RT28-32	32A 2P	1	YE41032200000								
10		熔芯/Fuse Core	MRO	10x38 500V	2A	2	YE46002000100								
11	FU2	熔断器/Fuse	YINDA	FS-10	----	1	YE41001000000								
12		保险管/Fuse	----	6x30/3A	3A	1	YE46630500200								
13	T	互感器/Sensor Transformer	----	IN=230V OUT=24VAC	120VA	1	YE70023005500								
14	S1	热电偶/Thermocouple	SHINI	----	K	1	----	(1)							
15	S2 S3	热电偶/Thermocouple	SHINI	----	K	2	----	(1)(2)							
16	S4	超温保护器/Overheat Protector	----	----	----	1	----	(1)							
17	S5	限位开关/Limit Switch	RENEW	----	250V 5(4)	1	----	(1)							
18	PC1 A	线路板/Circuit Board	YUYUN	TM-01 (含通讯)	180~4.30V 50/60Hz	1	YE81012200300								
19	X1	端子排/Terminal Board	HONEYWELL	2.5mm ²	----	6	YE60002503200								
20		接地端子排/Grounding Terminal Board	HONEYWELL	2.5mm ² PE	----	2	YE60002503400								
21		端子排/Terminal Board	HONEYWELL	4.0mm ²	----	3	YE600000403200								
22		接地端子排/Grounding Terminal Board	HONEYWELL	4.0mm ² PE	----	2	YE600000403500								
23	M1	马达/Motor	SHINI	TP-55	230V 50Hz 0.55kW	1	----	(1)							
24	M1	马达/Motor	SHINI	MP-55	230V 50Hz 0.55kW	1	----	(1)(3)							
STM-607 版本 Ver.F															
STM-607M 版本 Ver.E															
注: (1)表示非电控箱内材料;(2)表示选配出水 and 回水温度显示功能;(3)表示选配磁力系浦。															
		制图		版号		标题		图号		比例		第 4 张		共 5 张	
		设计		核 准		STM-607		STM-607-CE-230V-I-4		标准		CE			
		校对		日期		元件明细表一				机器电压		230V			
标记		更改前		更改后		日期		20170502		机器频率		50Hz			
1	2	3	4	5	6	7	8								



信易电热机械股份有限公司
Shini Plastics Technologies, Inc.

1		2		3		4		5		6		7		8	
序号/NO	符号/Symbol	名称/Name	制造商/Manufacturer	型号/Type	规格/Specification	数量/Number	物料编号/Material number	备注/Remark							
25	EH	电蒸/Heater	SHINI	6kW	230V 50Hz	1	----	(1)							
26	FM	风扇/Fan	----	----	230V 50/60Hz	1	----	(1)							
27	H1	蜂鸣器/Buzzer	----	PK-35A	24VAC/DC	1	YE84.003500600								
28	Y1	电磁阀/Solenoid Valve	----	----	24VAC	1	----	(1)							
29	S6	通信接口板RS-485 (RS-485通信接口板 RS-485 Communication interface board RS-485 (double D-sub-3pin connector))			PCS	1.000	YE9004.8501200								
30		外壳(SAL-700G-A-19)版 Shell RS485(SAL-700G-A-19)			PCS	1.000	YR4.004.8500000								
B															
C															
D															
STM-607 版本 Ver.F															
STM-607M 版本 Ver.E															
		制图		版号		标题		图号		比例		第 5 张			
		设计		核 准		STM-607		STM-607-CE-230V-I-5		标准		CE		共 5 张	
		校对		日期		元件明细表二		SHINI		机器电压		230V			
标记		更改前		更改后		更改人		日期		审核		20170502		50Hz	
1		2		3		4		5		6		7		8	

注: (1)表示非电控箱内材料;(2)表示选配出水 and 回水温度显示功能;(3)表示选配磁力系浦。



信易电热机械股份有限公司
Shini Plastics Technologies, Inc.

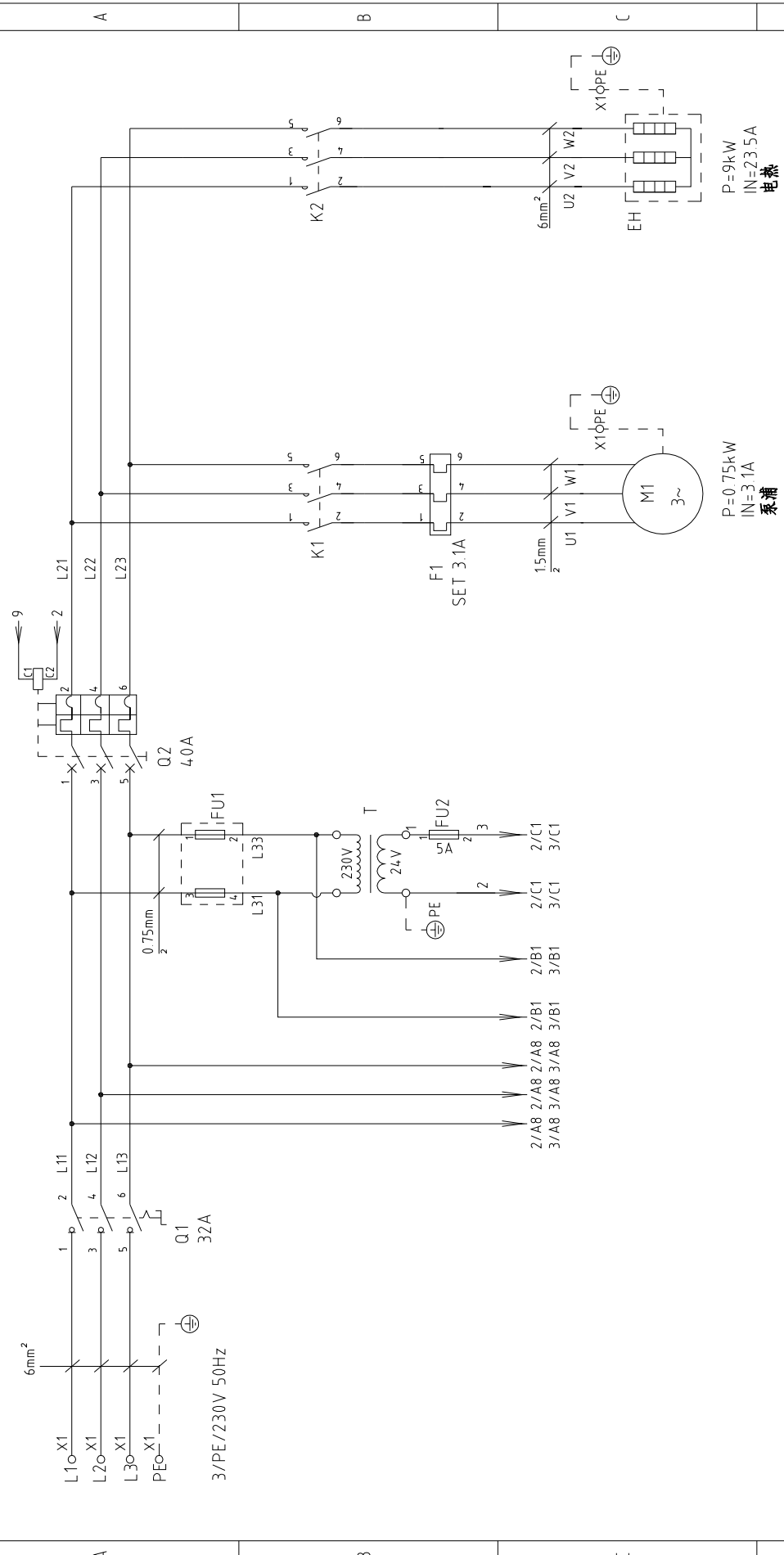

STM-910	版本	Ver.E
STM-910M	版本	Ver.D

选配磁力系时 F1:SET 3.1A P=1.0KW IN=3.1A
 图号 STM-910
 主电路图

D		比例	第 1 张
		标准	共 6 张
		CE	
		机器电压	230V
		机器频率	50Hz
标题	STM-910	图号	STM-910-CE-230V-F-1
制图		日期	20170503
设计		更改人	
校对		更改后	
审核		更改前	
版号	核 准	日期	
F			
SHINI		信易电热机械股份有限公司 Shini Plastics Technologies, Inc.	
1	2	3	4
5	6	7	8

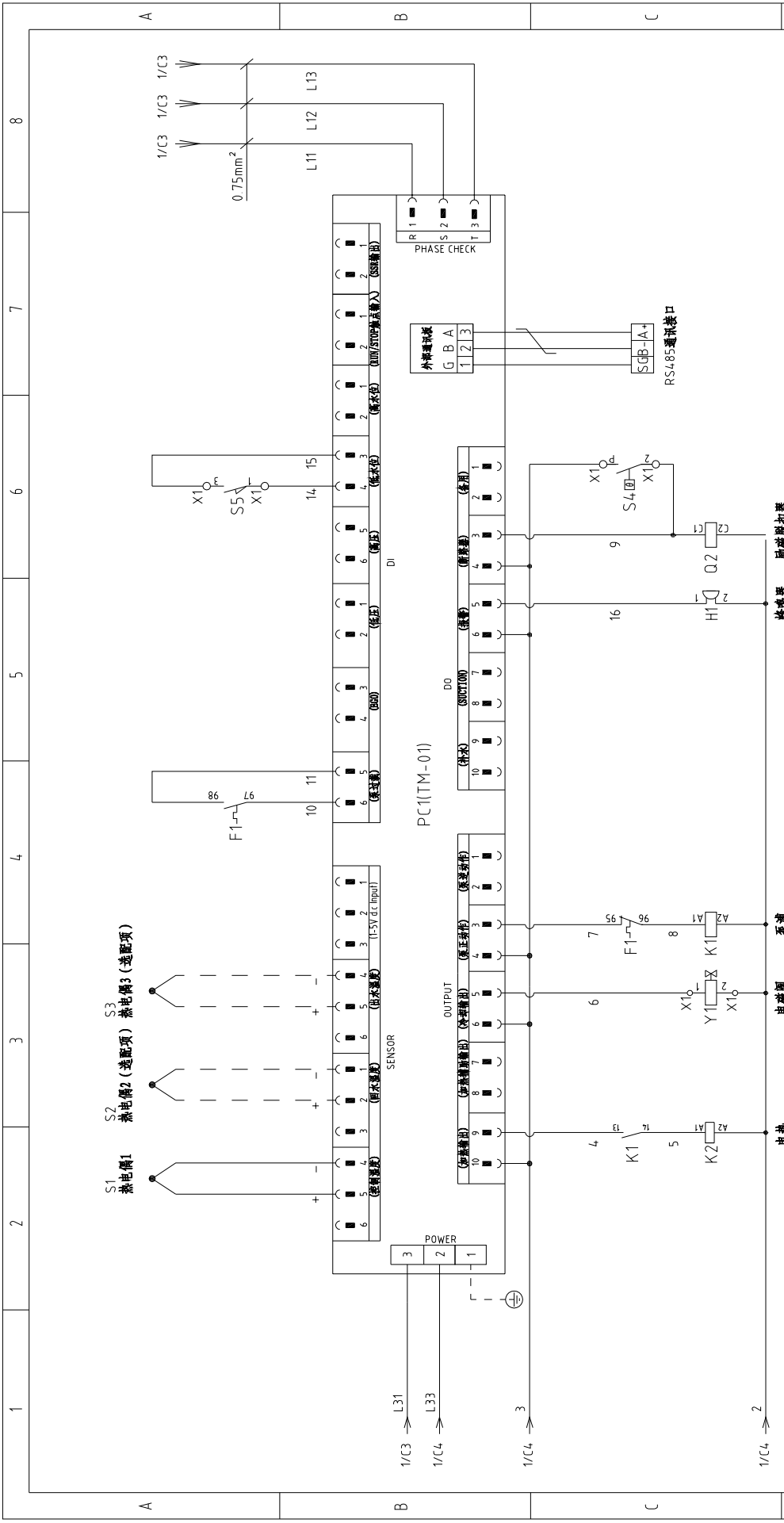

STM-910M 版本 Ver.D
 STM-910 版本 Ver.E

比例		第 2 张
标准		共 6 张
机器电压		230V
机器频率		50Hz
标题	STM-910	图号
STM-910		STM-910-CE-230V-F-2
控制电路图		
版号	F	
核准		
日期	20180102	
更改前	更改后	更改人
日期		
1	2	3
4	5	6
7	8	

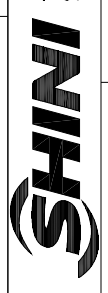

信易电热机械股份有限公司
 Shini Plastics Technologies, Inc.

1 2 3 4 5 6 7 8

A B C

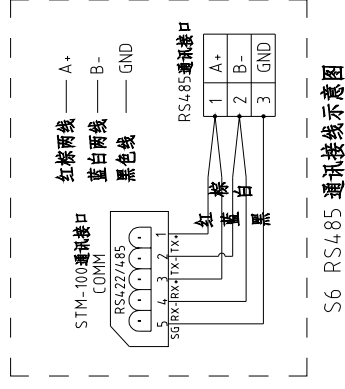
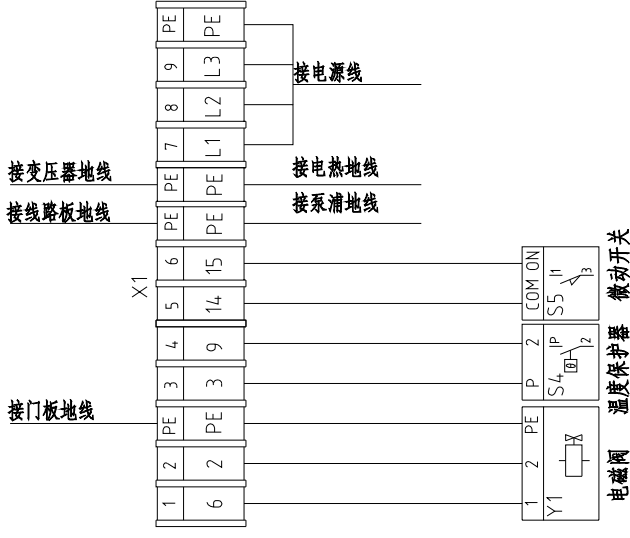
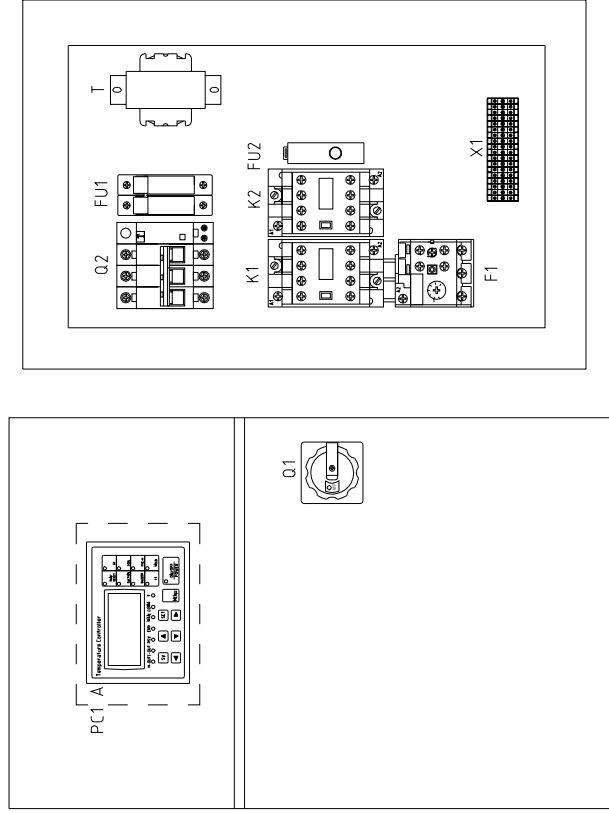

STM-910	版本	Ver.E
STM-910M	版本	Ver.D
标记	更改前	更改后
	更改人	日期
	日期	20170503
	制图	版号
	设计	核准
	校对	日期
	审核	日期

技术要求: (1) 泵浦和电热直接接触器和热过载继电器输出端.

比例	第 4 张
标准	共 6 张
机器电压	230V
机器频率	50Hz
标题	STM-910
图号	STM-910-CE-230V-F-4
电气布置及端子接线图	
<p>信易电热机械股份有限公司 Shini Plastics Technologies, Inc.</p>	

1		2		3		4		5		6		7		8	
序号/NO	符号/Symbol	名称/Name	制造商/Manufacturer	型号/Type	规格/Specification	数量/Number	物料编号/Material number	备注/Remark							
1	Q1	主电源开关/Main Switch	EATON	P1-32/EA/SVB	32A	1	YE10323200000								
2	Q2	断路器/Circuit Breakers	TECO	BM-63C	4.0A	1	YE40304003000								
3		励磁脱扣器/Excitation Release	CHINT	MX	24VAC	1	YE40024000000								
4	K1	接触器/Contactors	SIEMENS	3RT6015-1AB01	24VAC	1	YE00601502500	(3)							
5	K1	接触器/Contactors	SIEMENS	3RT6015-1AB01	24VAC	1	YE00601502500								
6	K2	接触器/Contactors	SIEMENS	3RT6027-1AC20	24VAC	1	YE00602702600								
7	F1	热过载继电器/Thermo Overload Relay	SIEMENS	3RU6116-1EB0	2.8-4A	1	YE01160280000								
8	F1	热过载继电器/Thermo Overload Relay	SIEMENS	3RU6116-1EB0	2.8-4A	1	YE01160280000	(3)							
9	FU1	熔断器座/Fuse Base	CHNT	RT28-32	32A 2P	1	YE41032200000								
10		熔芯/Fuse Core	MRO	10x38 500V	2A	2	YE46002000100								
11	FU2	熔断器/Fuse	YINDA	FS-10	----	1	YE41001000000								
12		保险管/Fuse	----	6x30/5A	5A	1	YE46630500100								
13	T	互感器/Transformer	----	IN=230V OUT=24VAC	120VA	1	YE70023005500								
14	S1	热电偶/Thermocouple	SHINI	----	K	1	----	(1)							
15	S2 S3	热电偶/Thermocouple	SHINI	----	K	2	----	(1)(2)							
16	S4	超温保护器/Overheat Protector	----	----	----	1	----	(1)							
17	S5	限位开关/Limit Switch	RENEW	----	250V 5(L)	1	----	(1)							
18	PC1 A	线路板/Circuit Board	YUYUN	TM-01 (含通讯)	180-4.30V 50/60Hz	1	YE81012200300								
19	X1	端子排/Terminal Board	HONEYWELL	2.5mm ²	----	6	YE60002503200								
20		接地端子排/Terminal Board	HONEYWELL	2.5mm ² PE	----	2	YE60002503400								
21		端子排/Terminal Board	HONEYWELL	6.0mm ²	----	3	YE60000603200								
22		接地端子排/Terminal Board	HONEYWELL	6.0mm ² PE	----	2	YE60000603500								
23	M1	马达/Motor	SHINI	TP-75	230V 50Hz 0.75kW	1	----	(1)							
24	M1	马达/Motor	SHINI	MP-100	230V 50Hz 1.0kW	1	----	(1)(3)							
STM-910 版本		Ver.E													
STM-910M 版本		Ver.D													
			制图	版号	F	标题	STM-910	图号	STM-910-CE-230V-F-5	比例	CE	第 5 张			
			设计	核准		元件明细表一				标准	共 6 张				
			校对	日期	20170503					机器电压	230V				
标记			更改前	更改后	更改人	日期	审核			机器频率	50Hz				

注：(1)表示非电控箱内材料；(2)表示选配出水 and 回水温度显示功能；(3)表示选配磁力系浦。



信易电热机械股份有限公司
Shini Plastics Technologies, Inc.

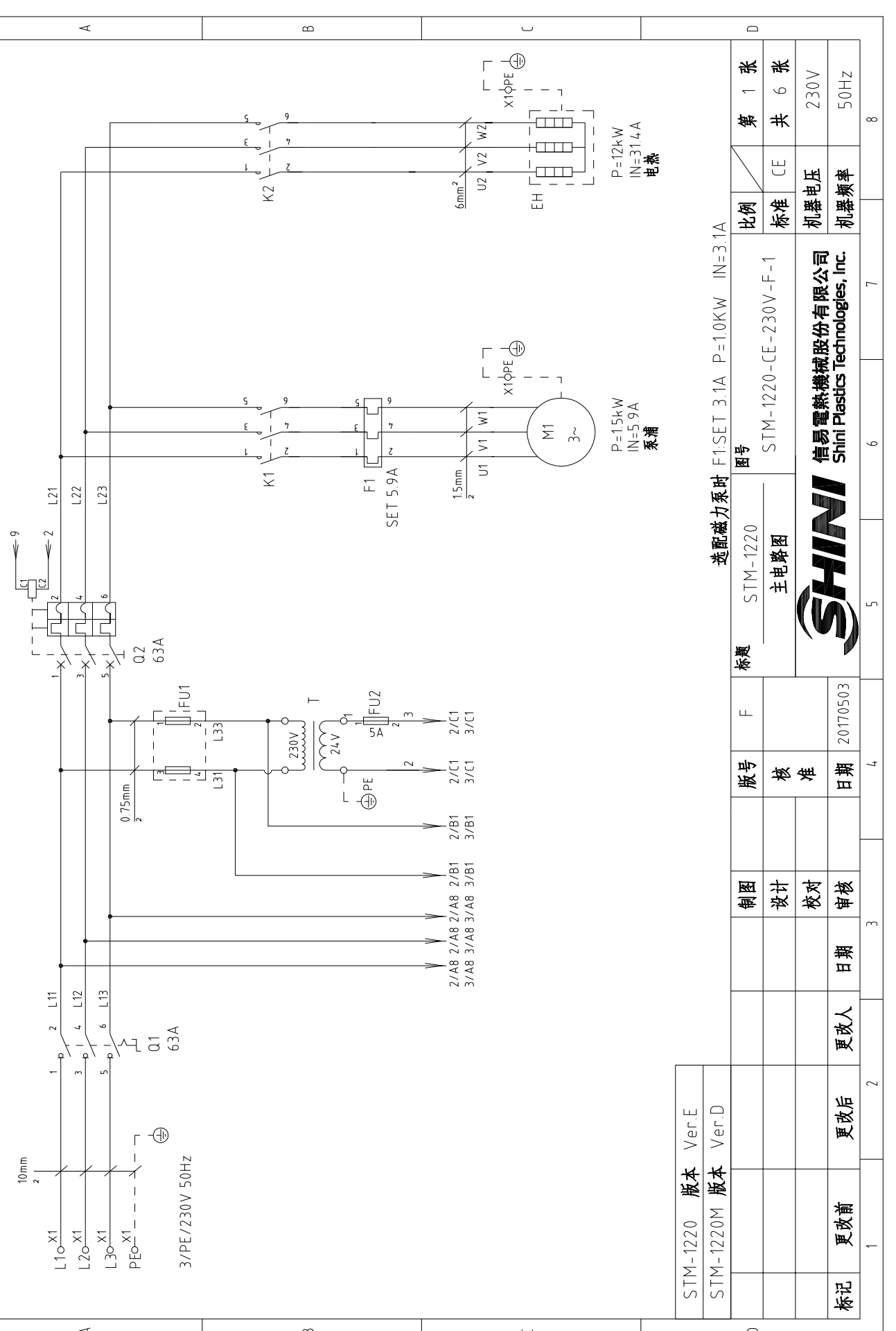

STM-1220	版本	Ver.E
STM-1220M	版本	Ver.D

选配磁力泵时 F1:SET 3.1A P=1.0KW IN=3.1A
 标题 STM-1220
 主电路图

D	制图	F	图号	比例	第 1 张		
	设计	核 准	STM-1220-CE-230V-F-1	标准	共 6 张		
D	校对	日期	20170503	机器电压	230V		
	审核	更改人	更改后	机器频率	50Hz		
1	2	3	4	5	6	7	8



信易电热机械股份有限公司
 Shini Plastics Technologies, Inc.

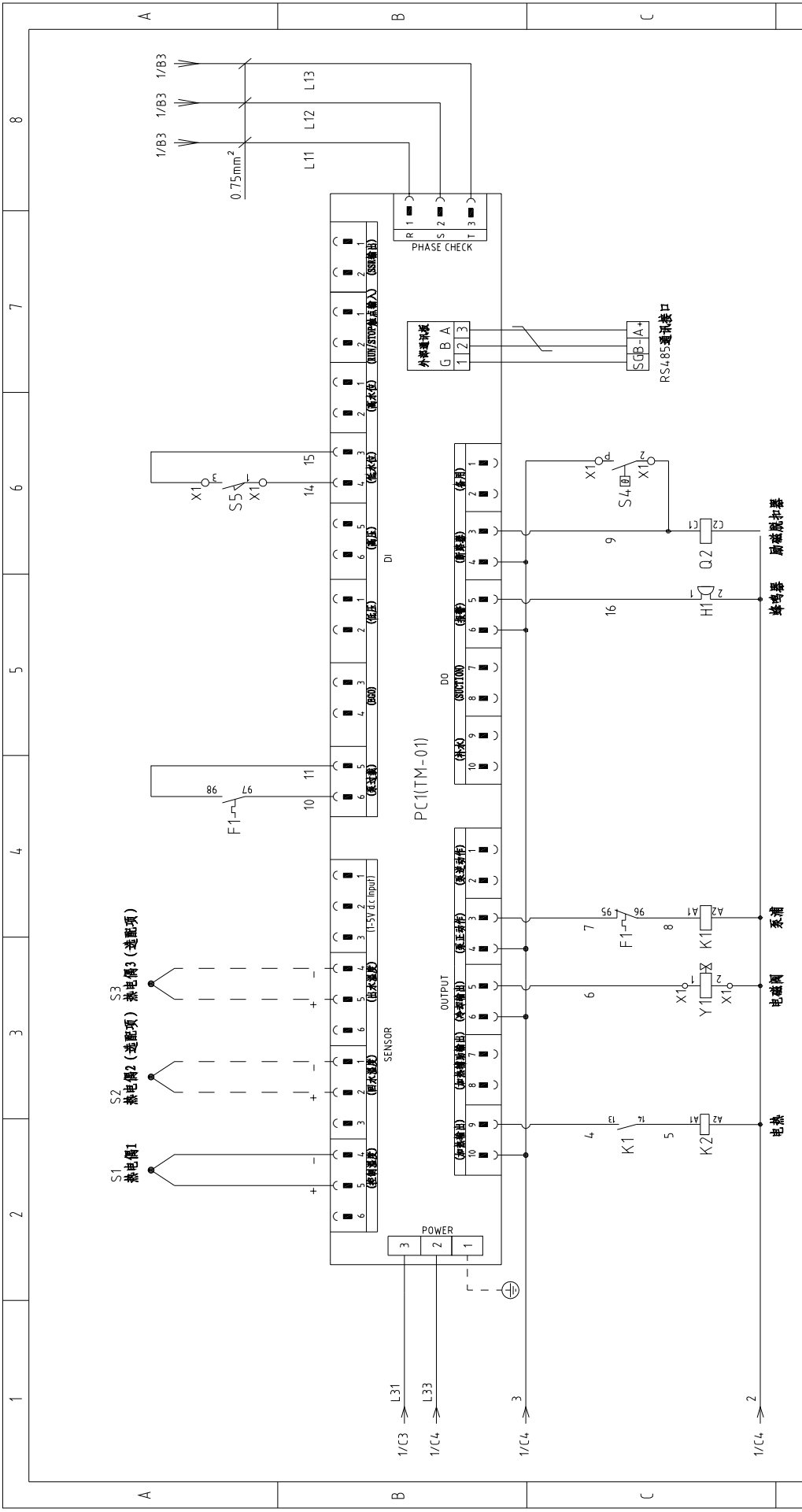

STM-1220M	版本	Ver.D
STM-1220	版本	Ver.E

标题		STM-1220	图号	STM-1220-CE-230V-F-2	比例	第 2 张
制图		F	控制电路图		标准	共 6 张
版号		核准			机器电压	230V
日期		20180102			机器频率	50Hz
标记	更改前	更改后	更改人	日期	更改日期	更改日期

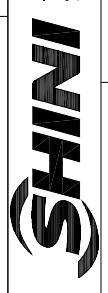

信易电热机械股份有限公司
Shini Plastics Technologies, Inc.

A B C

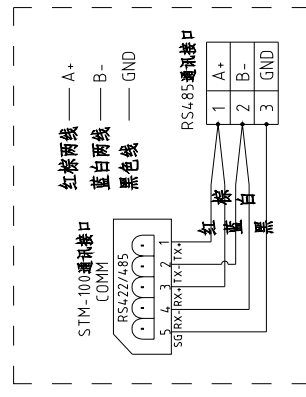
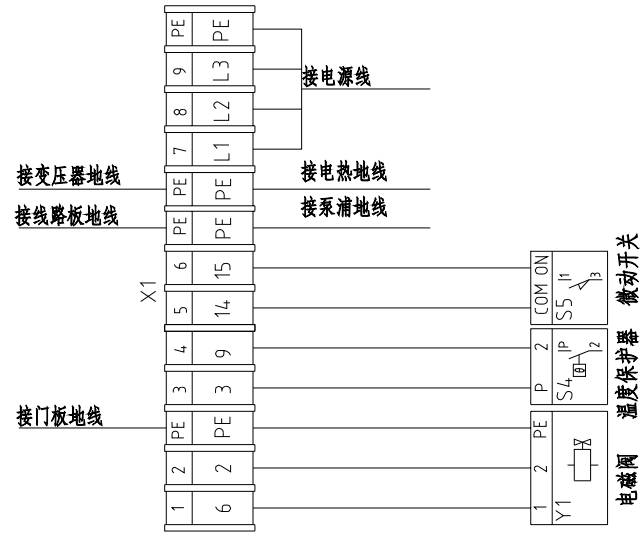
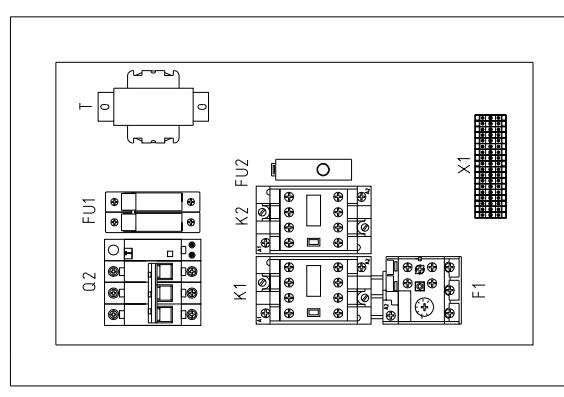
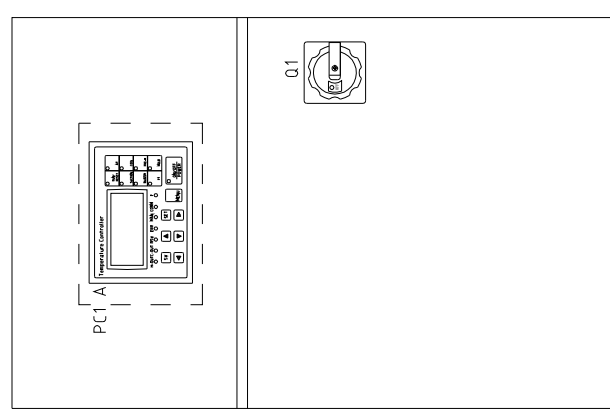

S6 RS485 通讯接线示意图

STM-1220	版本	Ver.E
STM-1220M	版本	Ver.D

技术要求:(1)泵浦和电热直接接触器和热过载继电器输出端。

标题		STM-1220	图号	STM-1220-CE-230V-F-4	比例	第 4 张
电气布置及端子接线图				标准	CE	共 6 张
SHINI		信易电热机械股份有限公司 Shini Plastics Technologies, Inc.		机器电压	230V	
标记	更改前	更改后	更改人	日期	20170503	机器频率
1		2		3	4	5
6	7	8	9	10	11	12

1		2		3		4		5		6		7		8	
序号/NO	符号/Symbol	名称/Name	制造商/Manufacturer	型号/Type	规格/Specification	数量/Number	物料编号/Material number	备注/Remark							
1	Q1	主电源开关/Main Switch	EATON	P3-63/EA/SVB	63A	1	YE106363000000								
2	Q2	断路器/Circuit Breakers	TECO	BM-63C	63A	1	YE403063030000								
3		励磁脱扣器/Excitation Release	CHINT	MX	24VAC	1	YE400240000000								
4	K1	接触器/Contactors	SIEMENS	3RT6016-1AB01	24VAC	1	YE006016025000								
5	K1	接触器/Contactors	SIEMENS	3RT6015-1AB01	24VAC	1	YE006015025000	(3)							
6	K2	接触器/Contactors	SIEMENS	3RT5035-1AC20	24VAC	1	YE005035026000								
7	F1	热过载继电器/Thermo Overload Relay	SIEMENS	3RU6116-1GB0	4.5-6.32A	1	YE011604500000								
8	F1	热过载继电器/Thermo Overload Relay	SIEMENS	3RU6116-1EB0	2.8-4A	1	YE011602800000	(3)							
9	FU1	熔断器座/Fuse Base	CHNT	RT28-32	32A 2P	1	YE410322000000								
10		熔芯/Fuse Core	MRO	10×38 500V	2A	2	YE460020001000								
11	FU2	熔断器/Fuse	YINDA	FS-10	----	1	YE410010000000								
12		保险管/Fuse	----	6×30/5A	5A	1	YE466305001000								
13	T	互感器/Transformer	----	IN=230V OUT=24VAC	120VA	1	YE700230055000								
14	S1	热电偶/Thermocouple	SHINI	----	K	1	----	(1)							
15	S2 S3	热电偶/Thermocouple	SHINI	----	K	2	----	(1)(2)							
16	S4	超温保护器/Overheat Protector	----	----	----	1	----	(1)							
17	S5	限位开关/Limit Switch	RENEW	----	250V 5(4)	1	----	(1)							
18	PC1 A	线路板/Circuit Board	YUYUN	TM-01 (含通讯)	180-4.30V 50/60Hz	1	YE810122003000								
19	X1	端子排/Terminal Board	HONEYWELL	2.5mm ²	----	6	YE600025032000								
20		接地端子排/Terminal Board	HONEYWELL	2.5mm ² PE	----	2	YE600025034000								
21		接地端子排/Terminal Board	HONEYWELL	6.0mm ² PE	----	1	YE600006035000								
22		端子排/Terminal Board	HONEYWELL	10mm ²	----	3	YE600010032000								
23		接地端子排/Terminal Board	HONEYWELL	10mm ² PE	----	1	YE600010035000								
24	M1	马达/Motor	SHINI	TP-150	230V 50Hz 1.5kW	1	----	(1)							
STM-1220 版本		Ver.E													
STM-1220M 版本		Ver.D													
注: (1)表示非电控箱内材料;(2)表示选配出水 and 回水温度显示功能;(3)表示选配磁力系浦。															
			制图	版号	F	标题	STM-1220	图号	STM-1220-CE-230V-F-5	比例	CE	第 5 张			
			设计	核准		元件明细表一				标准	CE	共 6 张			
			校对	日期	20170503					机器电压	230V				
标记			更改前	更改后	更改人	日期	审核			机器频率	50Hz				
1	2	3	4	5	6	7	8								



信易电热机械股份有限公司
Shini Plastics Technologies, Inc.

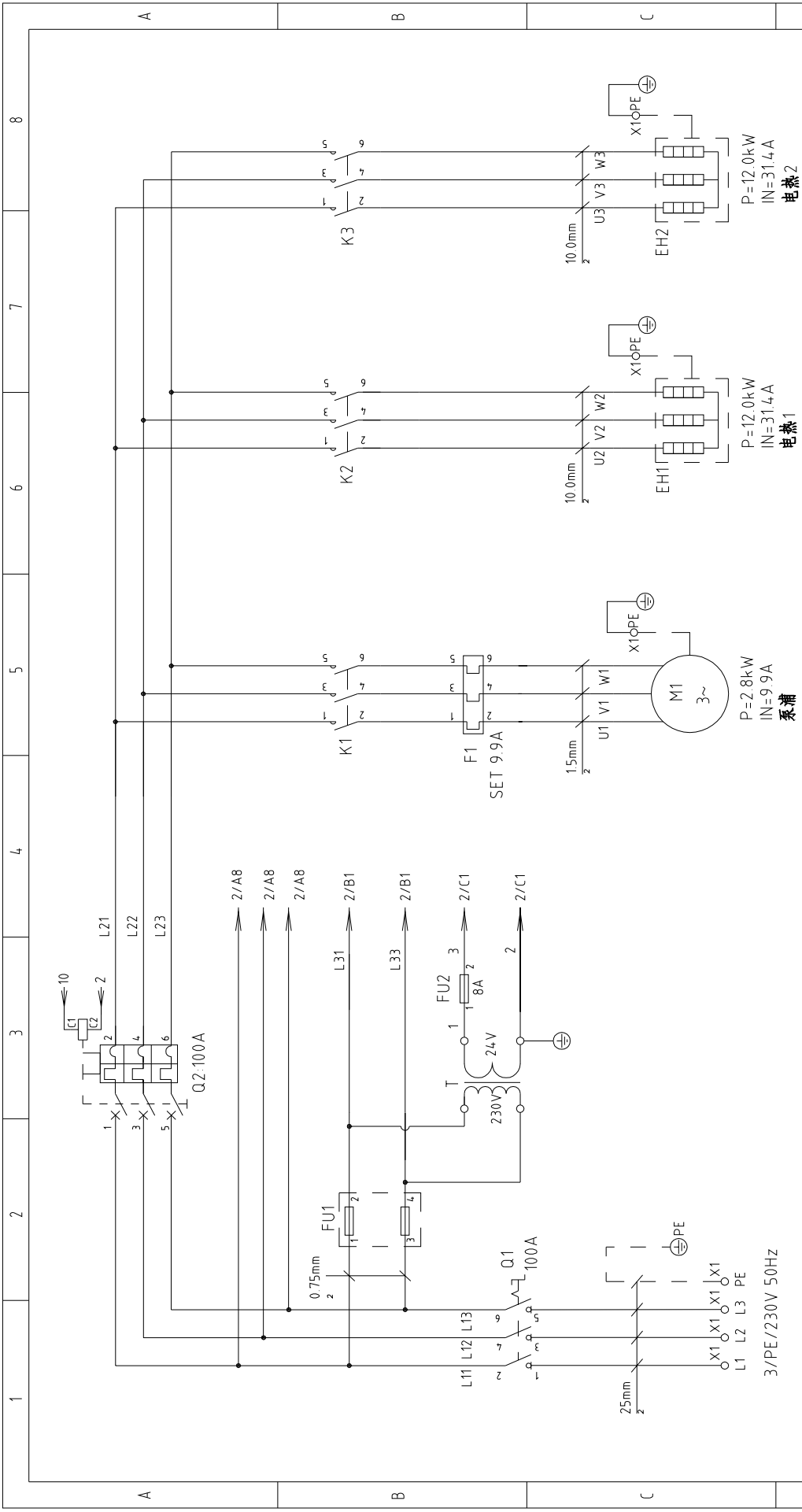

STM-2440	版本	Ver.D
STM-2440M	版本	Ver.D

选配磁力系时 F1SET 9.9A P=2.8KW IN=9.9A
 标题 STM-2440
 图号 STM-2440-CE-230V-E-1

制图	设计	校对	审核	日期	更改人	更改后	更改前	标记
				20170504				
版号	核	准	日期	20170504				
标题	主电路图			图号	STM-2440-CE-230V-E-1			
比例	标准	CE	机器电压	230V	机器频率	50Hz		
第 1 张	共 5 张							



信易电热机械股份有限公司
 Shini Plastics Technologies, Inc.

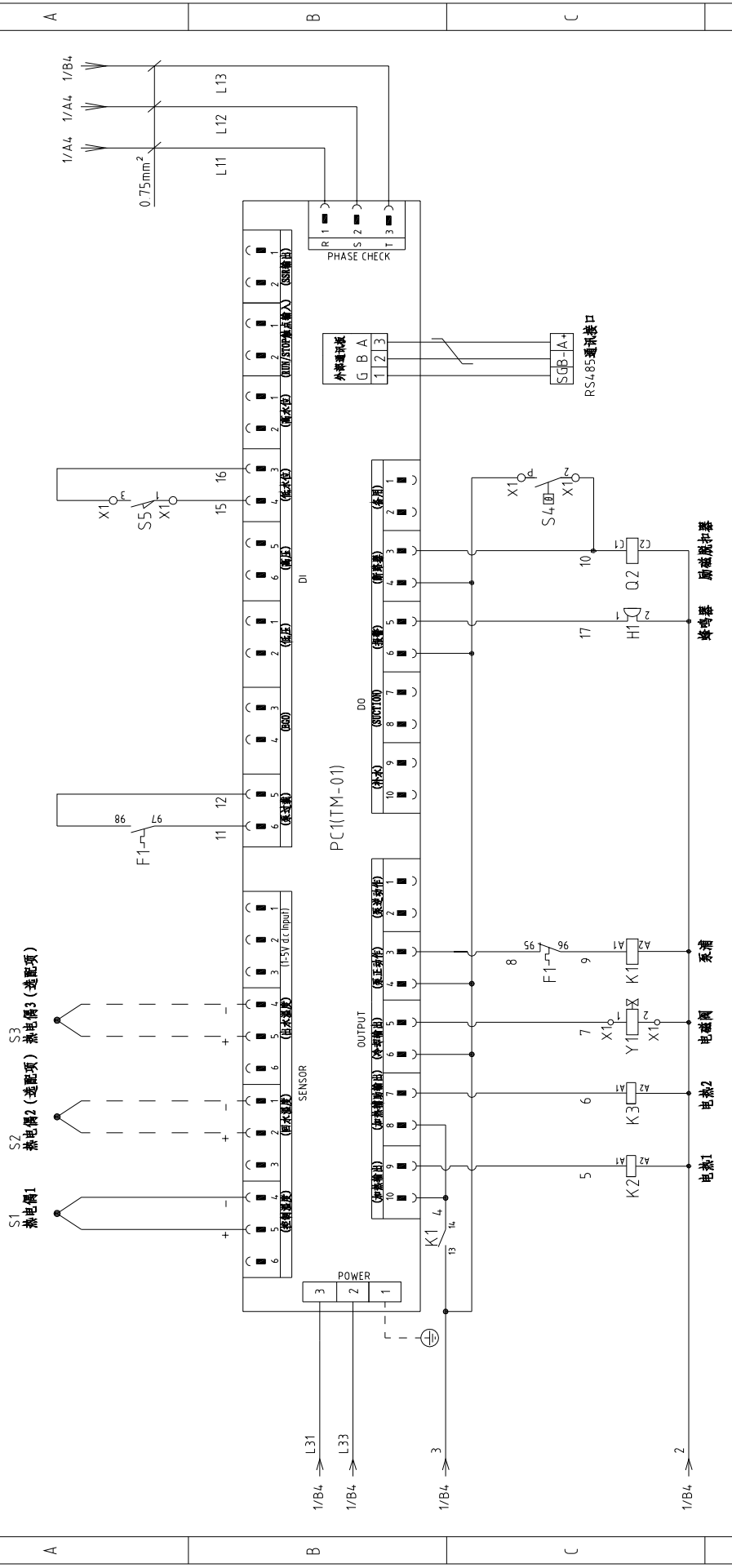

STM-2440	版本	Ver.D
STM-2440M	版本	Ver.D

图号		STM-2440-CE-230V-E-2	
标题		STM-2440 控制电路图	
比例	标准	CE	第 2 张
机器电压		230V	共 5 张
机器频率		50Hz	

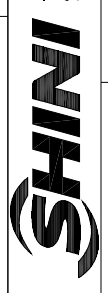

信易电热机械股份有限公司
Shini Plastics Technologies, Inc.

制图	设计	校对	审核
版本号	核准	日期	20180102
更改前	更改后	更改人	日期

1 2 3 4 5 6 7 8

A

B

C

D

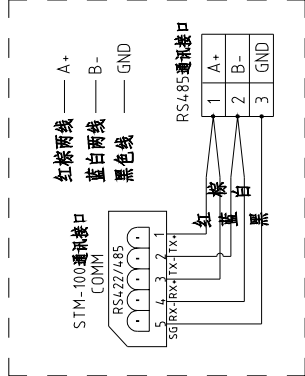
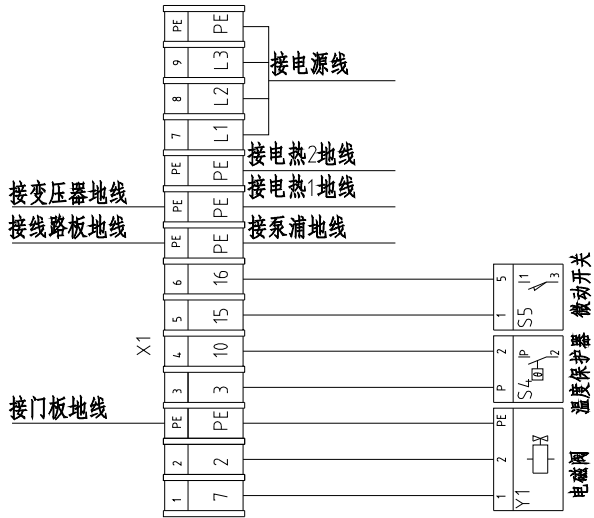
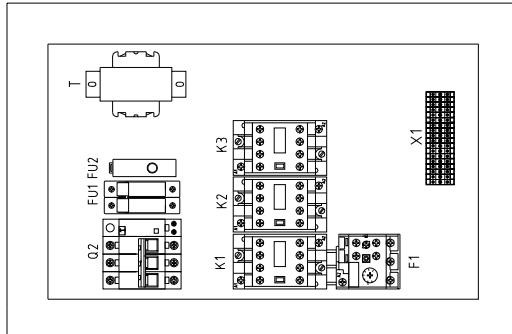
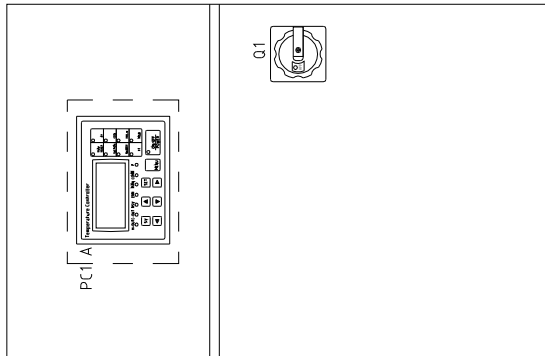

STM-2440 版本 Ver.D
STM-2440M 版本 Ver.D

技术要求: (1) 泵浦和电热直接接触器和热过载继电器输出端。

制图	版号	标题	图号	比例	第 3 张
设计	核 准	STM-2440	STM-2440-CE-230V-E-3	标准	共 5 张
校对	日期	电气布置及端子接线图		机器电压	230V
审核	更改人			机器频率	50Hz
标记	更改前				
	更改后				
	2				
	3				
	4				
	5				
	6				
	7				
	8				

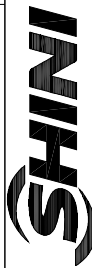

信易电热机械股份有限公司
Shini Plastics Technologies, Inc.

1		2		3		4		5		6		7		8	
序号/NO	符号/Symbol	名称/Name	制造商/Manufacturer	型号/Type	规格/Specification	数量/Number	物料编号/Material number	备注/Remark							
1	Q1	主电源开关/Main Switch	EATON	P3-100/EA/SVB	100A	1	YE100100000000								
2	Q2	断路器/Circuit Breakers	TECO	BM-100D/3100S	100A	1	YE403100030000								
3	A	励磁脱扣器/Excitation Release	TECO	MX	24VAC	1	YE400240000000								
4	K1	接触器/Contactors	SIEMENS	3RT6017-1AB01	24VAC	1	YE006017025000								
5	K1	接触器/Contactors	SIEMENS	3RT6017-1AB01	24VAC	1	YE006017025000	(3)							
6	K2 K3	接触器/Contactors	SIEMENS	3RT5035-1AC20	24VAC	2	YE005035026000								
7	F1	热过载继电器/Thermo Overload Relay	SIEMENS	3RU6116-1KB0	9-12.5A	1	YE011691250000								
8	F1	热过载继电器/Thermo Overload Relay	SIEMENS	3RU6116-1KB0	9-12.5A	1	YE011691250000	(3)							
9	FU1	熔断器座/Fuse Base	CHNT	RT28-32	32A 2P	1	YE410322000000								
10		熔芯/Fuse Base	MRO	10×38 500V	2A	2	YE460020001000								
11	FU2	熔断器/Fuse	YINDA	FS-10	-----	1	YE410010000000								
12		保险管/Fuse	----	6×30/8A	8A	1	YE468630002000								
13	T	互感器/Transformer	BAIYUN	IN=230V OUT=24VAC	180VA	1	YE700230056000								
14	S1	热电偶/Thermocouple	SHINI	----	K	1	----	(1)							
15	S2 S3	热电偶/Thermocouple	SHINI	----	K	2	----	(1)(2)							
16	S4	超温保护器/Overheat Protector	----	----	----	1	----	(1)							
17	S5	限位开关/Limit Switch	RENEW	----	250V 5(L)	1	----	(1)							
18	PC1 A	线路板/Circuit Board	YUYUN	TM-01 (含通讯)	180~4.30V 50/60Hz	1	YE810122003000								
19	X1	端子排/Terminal Board	HONEYWELL	2.5mm ²	----	6	YE600025032000								
20		接地端子排/Terminal Board	HONEYWELL	2.5mm ² PE	----	2	YE600025034000								
21		接地端子排/Terminal Board	HONEYWELL	10mm ² PE	----	2	YE600010035000								
22		端子排/Terminal Board	HONEYWELL	35mm ²	----	3	YE600035032000								
23		接地端子排/Terminal Board	HONEYWELL	35mm ² PE	----	1	YE600035035000								
24	M1	马达/Motor	SHINI	TP-280	230V 50Hz 2.8kW	1	----	(1)							
STM-2440 版本		Ver.D													
STM-2440M 版本		Ver.D													
			制图	版号	E	标题	STM-2440	图号	STM-2440-CE-230V-E-4	比例	标准	CE	第 4 张		
			设计	核准		元件明细表一							共 5 张		
			校对	日期	20170504								230V		
标记			更改前	更改后	更改人	日期	审核						50Hz		
1			3	4	5	6	7	8							

注：(1)表示非电控箱内材料；(2)表示选配出水 and 回水温度显示功能；(3)表示选配磁力系浦。

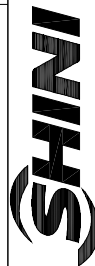

信易电热机械股份有限公司
Shini Plastics Technologies, Inc.

1	2		3	4	5	6	7	8
序号/NO	符号/Symbol	名称/Name	制造商/Manufacturer	型号/Type	规格/Specification	数量/Number	物料编号/Material number	备注/Remark
25	M1	马达/Motor	SHINI	MP-280	230V 50Hz 2.8kW	1	----	(1)(3)
26	EH1 EH2	电蒸/Heater	SHINI	12kW	230V 50Hz	2	----	(1)
27	H1	蜂鸣器/Buzzer	----	PK-35A	24VAC/DC	1	YE84.003500600	A
28	Y1	电磁阀/Solenoid Valve	----	----	230VAC 50/60Hz	1	----	(1)
29	S6	通信接口板RS-485 (雙Dsub-9pin接頭)			PCS	1.000	YE9004.8501200	
30		外殼RS485 (SAL-700C-A-19) 0版			PCS	1.000	YR4.004.8500000	
B								
C								
D								
STM-2440 版本 Ver.D			标题 STM-2440			图号 STM-2440-CE-230V-E-5		
STM-2440M 版本 Ver.D			元件明细表二			比例 CE		
制图			版号 E			第 5 张		
设计			核准			共 5 张		
校对			日期 20170504			机器电压 230V		
更改前			更改人			机器频率 50Hz		
更改后			日期					

注: (1)表示非电控箱内材料;(2)表示选配出水 and 回水温度显示功能;(3)表示选配磁力系浦。



信易電熱機械股份有限公司
Shini Plastics Technologies, Inc.

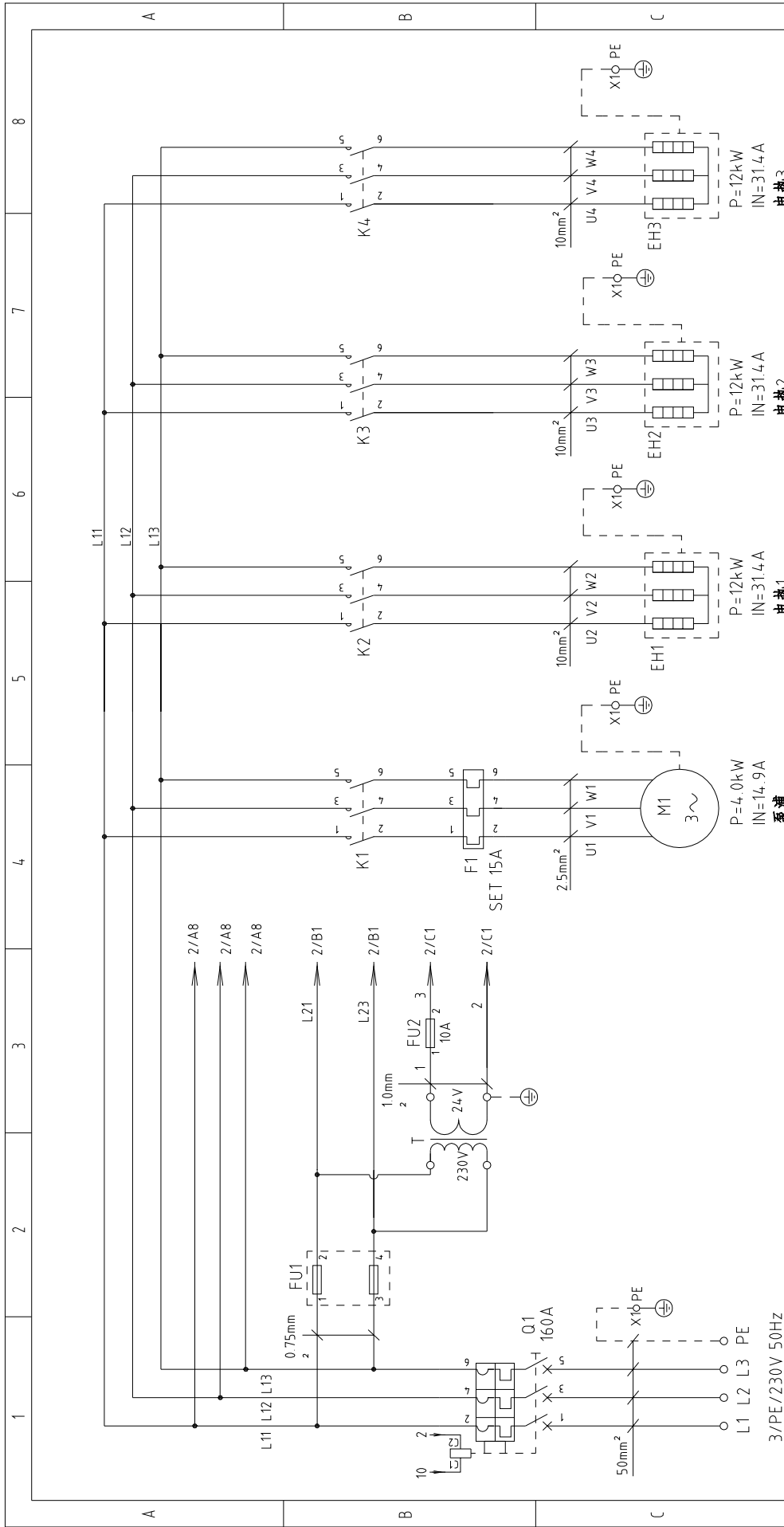

版本 Ver.D		图号 STM-3650		比例 第 1 张	
主电路图		STM-3650-CE-230V-E-1		共 4 张	
标题		SHINI		标准 CE	
E		信易电热机械股份有限公司 Shini Plastics Technologies, Inc.		机器电压 230V	
版号 核准		20170504		机器频率 50Hz	
日期		3		8	
更改后		2		7	
更改前		4		6	
制图 设计		4		5	
校对 审核		3		4	
日期		3		3	
更改人		2		2	
更改后		1		1	
更改前		1		1	

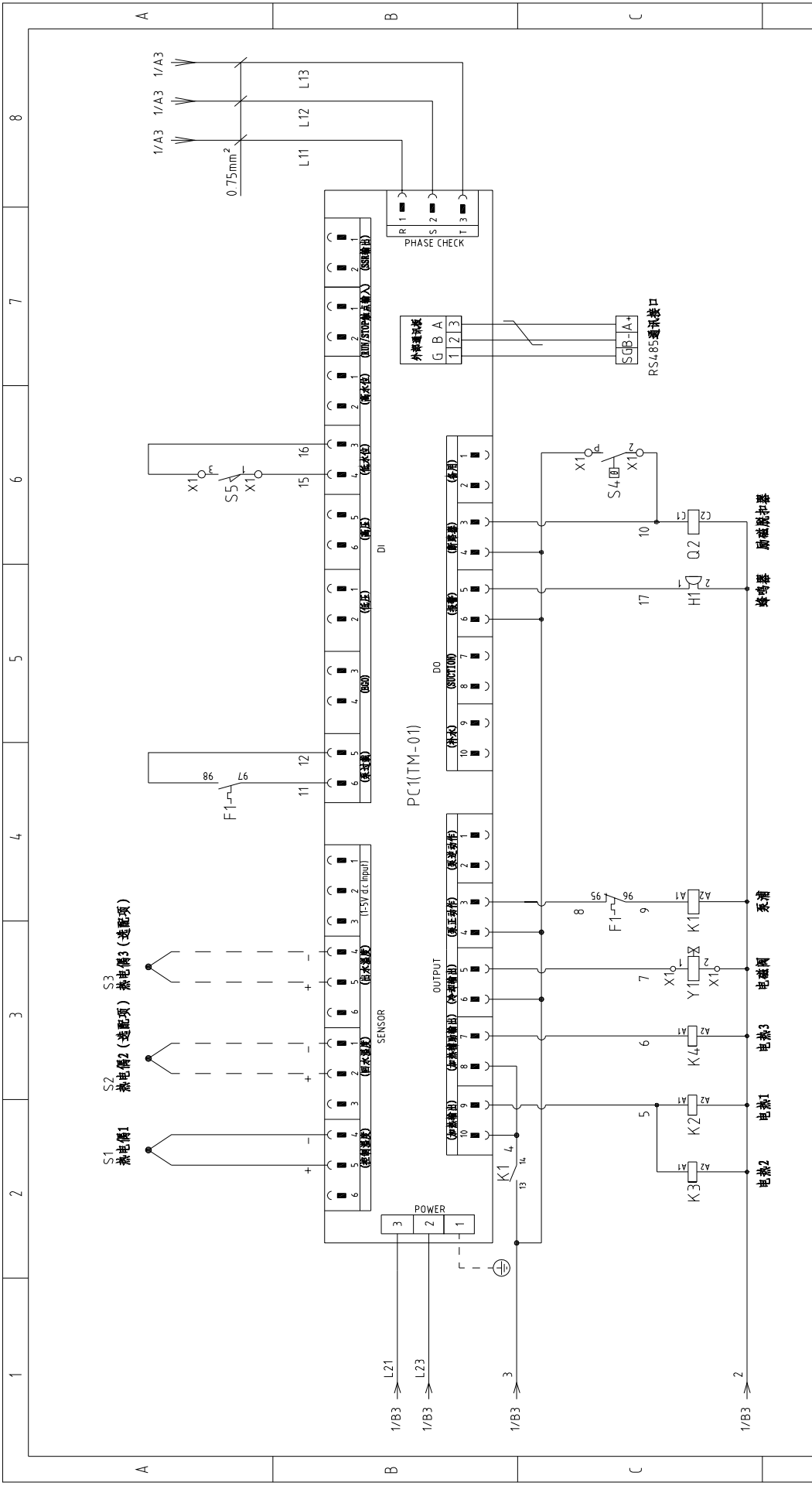

版本	Ver.D		
	更改前	更改后	更改人
标记	更改前	更改后	日期
制图	设计	校对	审核
版号	核准	日期	20180102
标题	STM-3650 控制电路图		图号
STM-3650-CE-230V-E-2		比例	第 2 张
CE		标准	共 4 张
机器电压		230V	
机器频率		50Hz	
 信易电热机械股份有限公司 Shini Plastics Technologies, Inc.			8

A

B

C

D

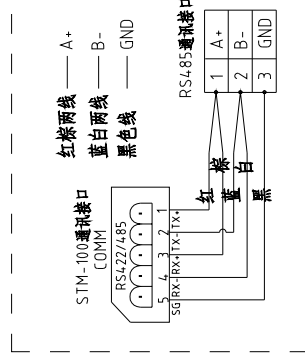
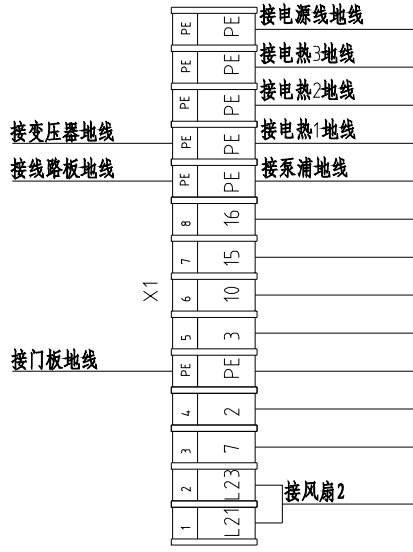
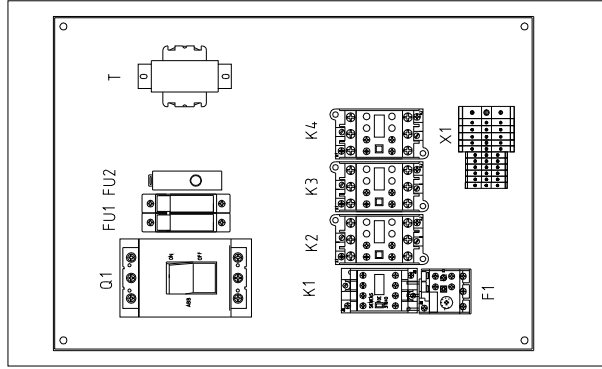
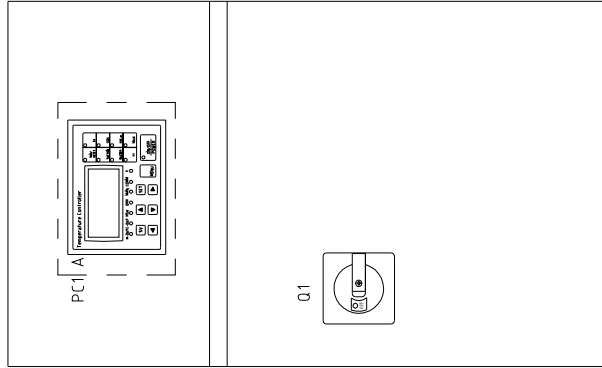

S6 RS485 通讯接线示意图

版本 Ver.D

技术要求: (1)系浦和电热直接接接触器和热过载继电器输出端.

制图

设计

核准

日期

标题 STM-3650

图号

STM-3650-CE-230V-E-3

比例

标准

第 3 张

CE

共 4 张

机器电压

信易电热机械股份有限公司
Shini Plastics Technologies, Inc.



230V

机器频率

20170504

更改前

更改后

更改人

日期

审核

日期

20170504

1	2		3	4	5	6	7	8
序号/NO	符号/Symbol	名称/Name	制造商/Manufacturer	型号/Type	规格/Specification	数量/Number	物料编号/Material number	备注/Remark
1	Q1	门联锁断路器/Breaker Interlock	ABB	A2B250TMF160	160A	1	YE411615000000	
2		脱扣器/Release	ABB	SOR-C	24V-30V AC/DC	1	YE402430009000	
3	K1	接触器/Contactors	SIEMENS	3RT6025-1AC20	24VAC	1	YE006025026000	A
4	K2 K3 K4	接触器/Contactors	SIEMENS	3RT5035-1AC20	24VAC	3	YE005035026000	
5	F1	热过载继电器/Thermo Overload Relay	SIEMENS	3RU6126-4AB0	11-16A	1	YE012601100000	
6	FU1	熔断器座/Fuse Base	CHNT	RT28-32	32A 2P	1	YE410322000000	
7		熔芯/Fuse Core	MRO	10x38 500V	2A	2	YE460020001000	
8	FU2	熔断器/Fuse	YINDA	FS-10	----	1	YE410010000000	
9		保险管/Fuse	----	6x30/10A	10A	1	YE466310400000	
10	T	互感器/Transformer	BAIYUN	IN=230V OUT=24VAC	230VA	1	YE700230057000	
11	S1	热电偶/Thermocouple	SHINI	----	K	1	----	(1)
12	S2 S3	热电偶/Thermocouple	SHINI	----	K	2	----	(2)
13	S4	超温保护器	----	----	----	1	----	(1)
14	S5	限位开关/Limit Switch	RENEW	----	250V 5(4)	1	----	(1)
15	PC1 A	线路板/Circuit Board	YUYUN	TM-01 (含通讯)	180~430V 50/60Hz	1	YE810122003000	
16	X1	端子排/Terminal Board	----	2.5mm ²	----	8	YE600025032000	
17		接地端子排/Terminal Board	----	2.5mm ² PE	----	2	YE600025034000	
18		接地端子排/Terminal Board	----	10mm ² PE	----	3	YE600010032000	
19		接地端子排/Terminal Board	----	35mm ² PE	----	1	YE600035035000	C
20	M1	马达/Motor	SHINI	----	230V 50Hz 4.0kW	1	----	(1)
21	EH1 EH2 EH3	电蒸/Heater	SHINI	12kW	230V 50Hz	3	----	(1)
22	FM1 FM2	风扇/Fan	----	----	230V 50/60Hz	2	----	(1)
23	H1	蜂鸣器/Buzzer	----	PK-35A	24VAC/DC	1	YE840035006000	
24	Y1	电磁阀/Solenoid Valve	----	----	24VAC	1	----	(1)
版本 Ver.D 注：(1)表示非电控箱内材料；(2)表示选配出水 and 回水温度显示功能。								
D			制图	版号	标题	图号	比例	
			设计	核 准	STM-3650	STM-3650-CE-230V-E-4	标准	第 4 张
			校对	日期	元件明细表		CE	共 4 张
标记			更改后	更改人	 信易电热机械股份有限公司 Shini Plastics Technologies, Inc.		机器电压	230V
1			日期	20170504	5		机器频率	50Hz
			3	4	6		8	