

注: 当选配螺旋马达时 送料风机M2为: P=1.1kW IN=2.4A SET=2.4A。

机型版本	Ver D	制图	版号	E	标题	图号	比例	标准	第 1 张
	SGF-2628E					SGF-2628E-GB-400V-E-1			
标记	更改前	设计	核准	日期	审核	SHINI	机器电压	机器频率	3Φ400V
	更改后								

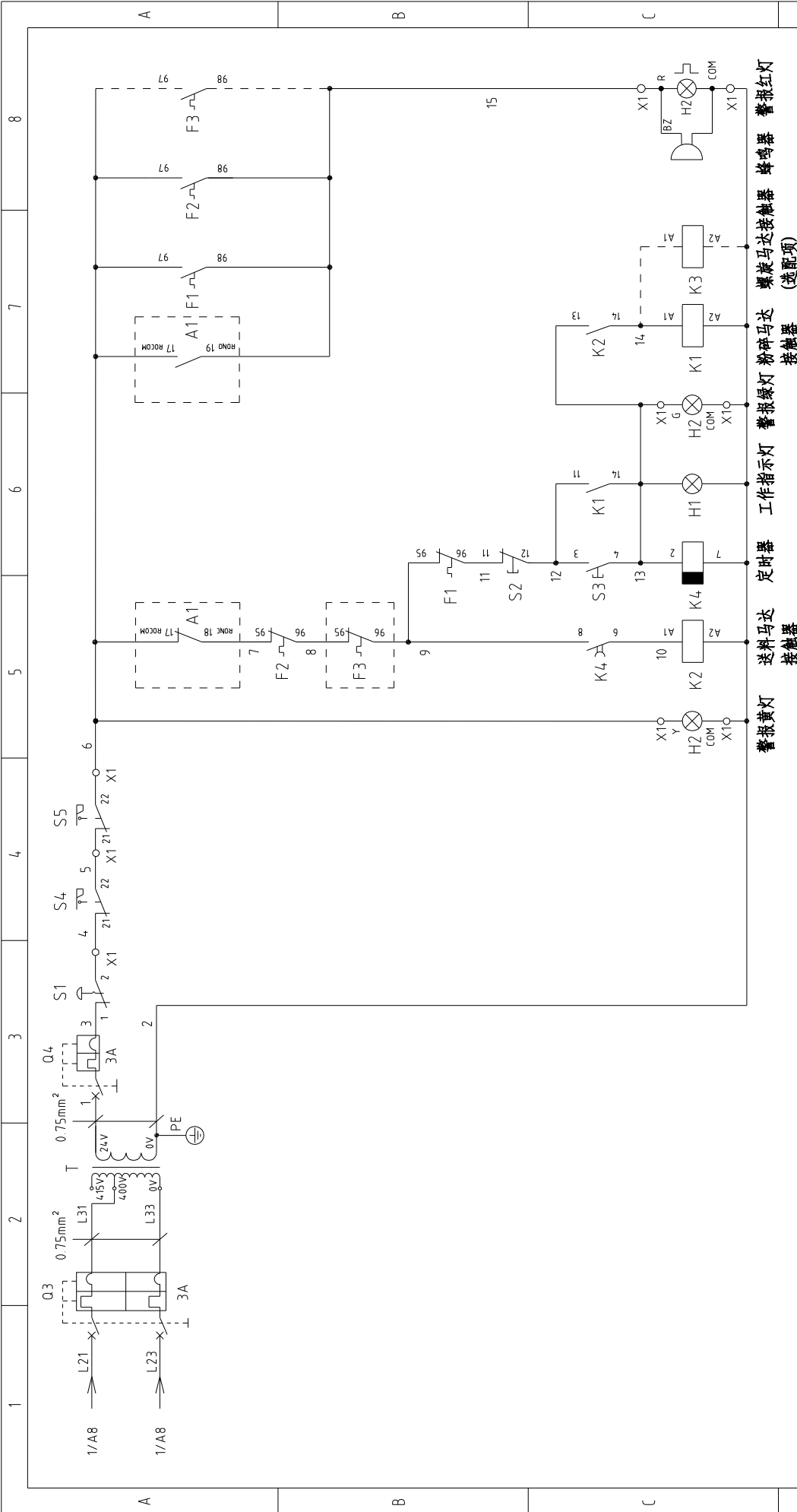

机型版本	Ver.D
标记	更改前
	更改后
	更改人
	日期
	审核
	校对
	设计
制图	E
版号	核准
日期	20210120

标题	SGF-2628E
图号	SGF-2628E-GB-400V-E-2
比例	GB
标准	共 5 张
机器电压	3Φ400V
机器频率	50Hz



信易电热机械股份有限公司  
Shini Plastics Technologies, Inc.

第 2 张	张
共 5 张	张
3Φ400V	
50Hz	

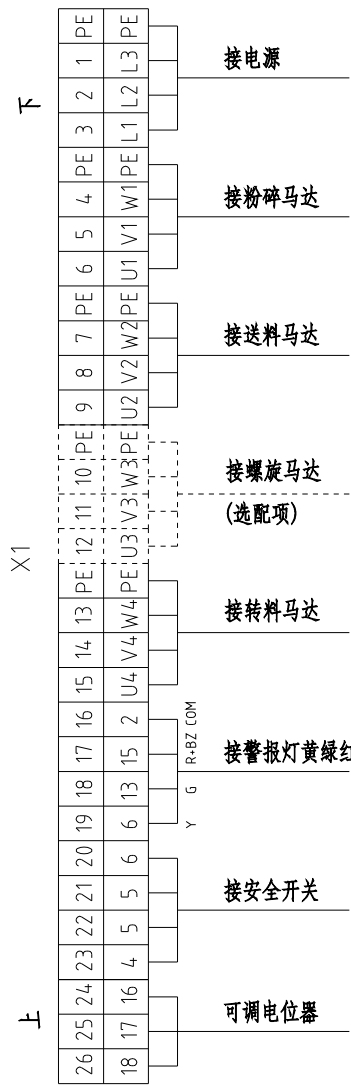
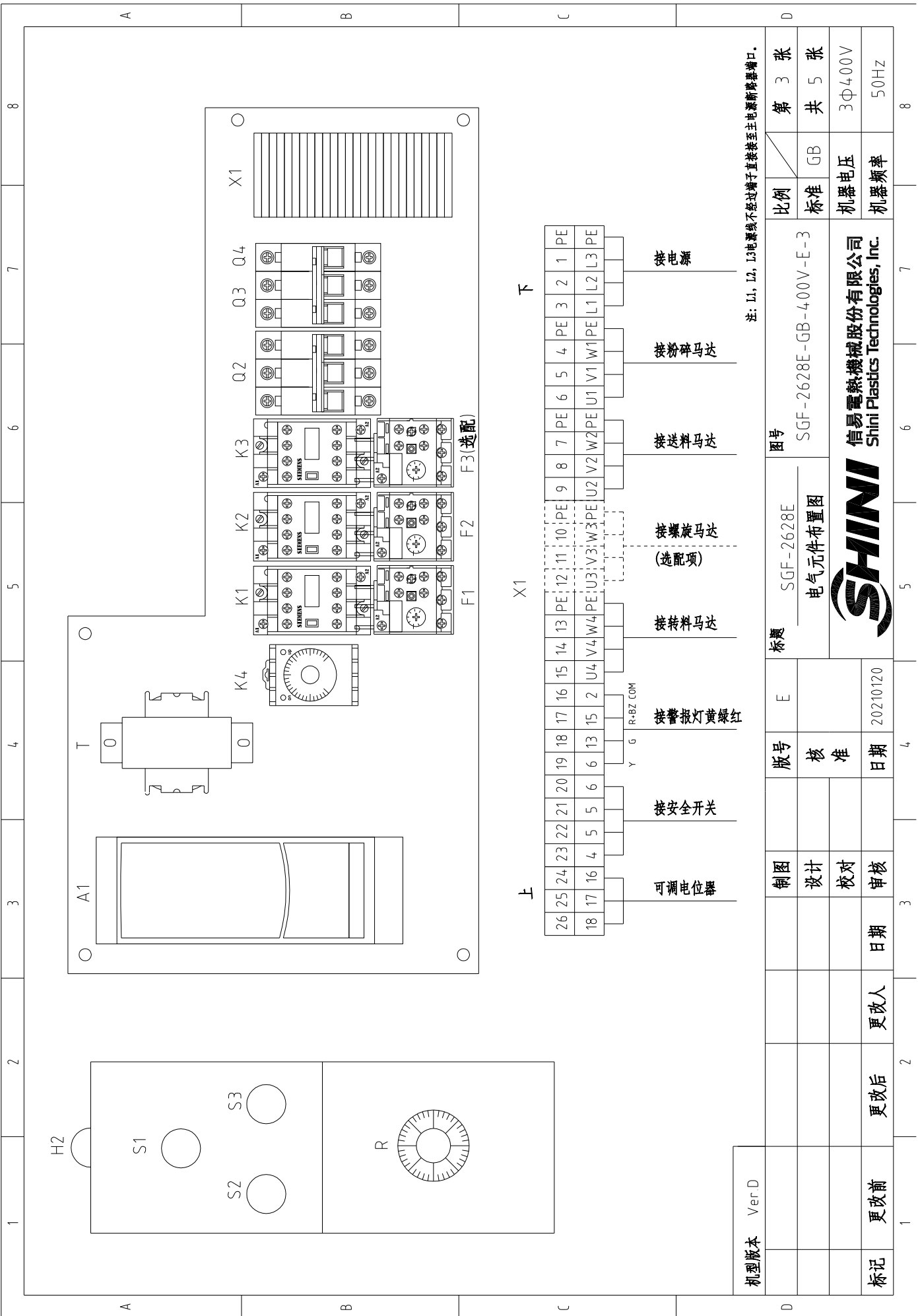

注: L1, L2, L3电源线不经过端子直接接至主电源断路器端口。

机型版本	Ver D		制图	版号	标题		图号	比例	第 3 张
					SGF-2628E				SGF-2628E-GB-400V-E-3
标记	更改前	更改后	设计	核准	日期	20210120	电气元件布置图	机器电压	3Φ400V
	更改人	更改人	校对	审核					机器频率



信易电热机械股份有限公司  
Shini Plastics Technologies, Inc.

1	2	3	4	5	6	7	8	
序号/No	符号/Symbol	名称/Name	制造商/Manufacturer	型号/Type	规格/Specification	数量/Number	物料编号/Material number	备注/Remark
1	Q1	主电源开关/Main switch	EATON	TO-2-1/EA/SVB	20A	1	YE10021160000	(1)
2	Q2	断路器/Circuit-breaker	TECO	BM-63C/3025S	25A	1	YE40302503000	
3	K1	接触器/Contactor	SIEMENS	3RT6017-1AB01	12A 24VAC 50/60Hz	1	YE00601702500	
4		辅助触点/Auxiliary contact terminal	SIEMENS	3RH6911-1AA10	1NO	1	YE00691110000	
5	K2	接触器/Contactor	SIEMENS	3RT6016-1AB01	9A 24VAC 50/60Hz	1	YE00601602500	
6	K3	接触器/Contactor	SIEMENS	3RT6016-1AB01	9A 24VAC 50/60Hz	1	YE00601602500	(2)
7	K4	时间继电器/Timer	YUYUN	TRF-N 3M	24VAC 50/60Hz	1	YE86032400000	
8	F1	热过载继电器/Overload relay	SIEMENS	3RU6116-1JB0	7-10A	1	YE01167100000	
9	F2	热过载继电器/Overload relay	SIEMENS	3RU6116-1BB0	1.4-2A	1	YE01160140000	新增
10	F2	热过载继电器/Overload relay	SIEMENS	3RU6116-1DB0	2.2-3.2A	1	YE01160220000	(2)
11	F3	热过载继电器/Overload relay	SIEMENS	3RU6116-0JB0	0.7-1A	1	YE01160700000	(2)
12	Q3	断路器/Circuit-breaker	TECO	BM-63C/2003S 2P	3A	1	YE40200203000	
13	Q4	断路器/Circuit-breaker	TECO	BM-63C/1003S 1P	3A	1	YE40100203000	
14	A1	变频器/Frequency changer	ABB	ACS355-03E-01A2-4	400V 0.37KW	1	YE75355400000	
15		控制盘/Controller pad	ABB	ACS-CP-C	-----	1	YE81040400000	
16	T	互感变压器/Transformer	-----	IN=400V/415V OUT=24V	80VA	1	YE70040006500	
17	X1	端子排/Terminal board	Honeywell	SK2.5	2.5mm <sup>2</sup>	25 20	YE60002503200	更改
18		端子排/Terminal board	Honeywell	SK2.5	2.5mm <sup>2</sup>	3	YE60002503200	(2)
19		端子排/Terminal board	Honeywell	GK2.5PE	2.5mm <sup>2</sup> PE	4	YE60002503400	
20		端子排/Terminal board	Honeywell	GK2.5PE	2.5mm <sup>2</sup> PE	1	YE60002503400	(2)
21	S1	急停按钮开关/Emergency stop button	SCHNEIDER	XB2BS542C	400VAC	1	YE11254200000	(1)
22	S2	停止按钮开关/Stop button	SCHNEIDER	XB2BA22C	400VAC	1	YE11222000000	(1)
23	S3,H1	启动按钮开关(带灯)/Start button	SCHNEIDER	XB2BW33B1C	24VAC	1	YE11233100000	(1)
24	S4,S5	安全开关/Safety switch	SCHMERSRC	AZ152VK-14-76	AC-15	2	YE16147600100	(1)
25	H2	三色警报灯/Alarm lamp	SHINI	红绿黄优先顺序+蜂鸣器	24VAC	1	BL90002401520	(1)
机型版本 Ver.D		注: (1)表示非电控箱内材料; (2)表示选配兼转原料马达		标题 SGF-2628E 电气元件明细表一		图号 SGF-2628E-GB-400V-E-4		比例 第 4 张 标准 共 5 张 GB
标记 更改前		更改后	更改人	日期	审核	日期	20210120	机器电压 3Φ400V 机器频率 50Hz
1	2	3	4	5	6	7	8	



信易电热机械股份有限公司  
Shini Plastics Technologies, Inc.

1	2	3	4	5	6	7	8	
序号/NO	符号/Symbol	名称/Name	制造商/Manufacturer	型号/Type	规格/Specification	数量/Number	物料编号/Material number	备注/Remark
24	R	可调电位器/Adjustable resistance	TAYFE	LA42DWQ-22	10K	1	YE90422200000	(1)
25	M1	马达/Motor	SIEMENS	4.0KW	400V 50/60Hz	1	-----	(1)
26	M2	马达/Motor	SHINI	0.55KW	400V 50/60Hz	1	-----	(1)
27	M2	马达/Motor	SHINI	1.1KW	400V 50/60Hz	1	-----	(1)(2)
28	M3	马达/Motor	NORD	0.18KW	400V 50/60Hz	1	-----	(1)
29	M4	马达/Motor	LIMING	0.4KW	400V 50/60Hz	1	-----	(1)
30		终端固定件	HONEYWELL	-----	-----	4	YE600000003900	
A								
B								
C								
D								
机型版本	Ver.D	注: (1)表示非电控箱内材料; (2)表示选配旋转塑料马达						
		制图	版号	E	标题	图号	比例	第 5 张
		设计	核 准		SGF-2628E	SGF-2628E-GB-400V-E-5	标准	共 5 张
		校对	日期	20210120	电气元件明细表二		机器电压	3Φ400V
标记	更改前	更改后	更改人	日期	 <b>信易电热机械股份有限公司</b> <b>Shini Plastics Technologies, Inc.</b>		机器频率	50Hz
1	2	3	4	5	6	7	8	

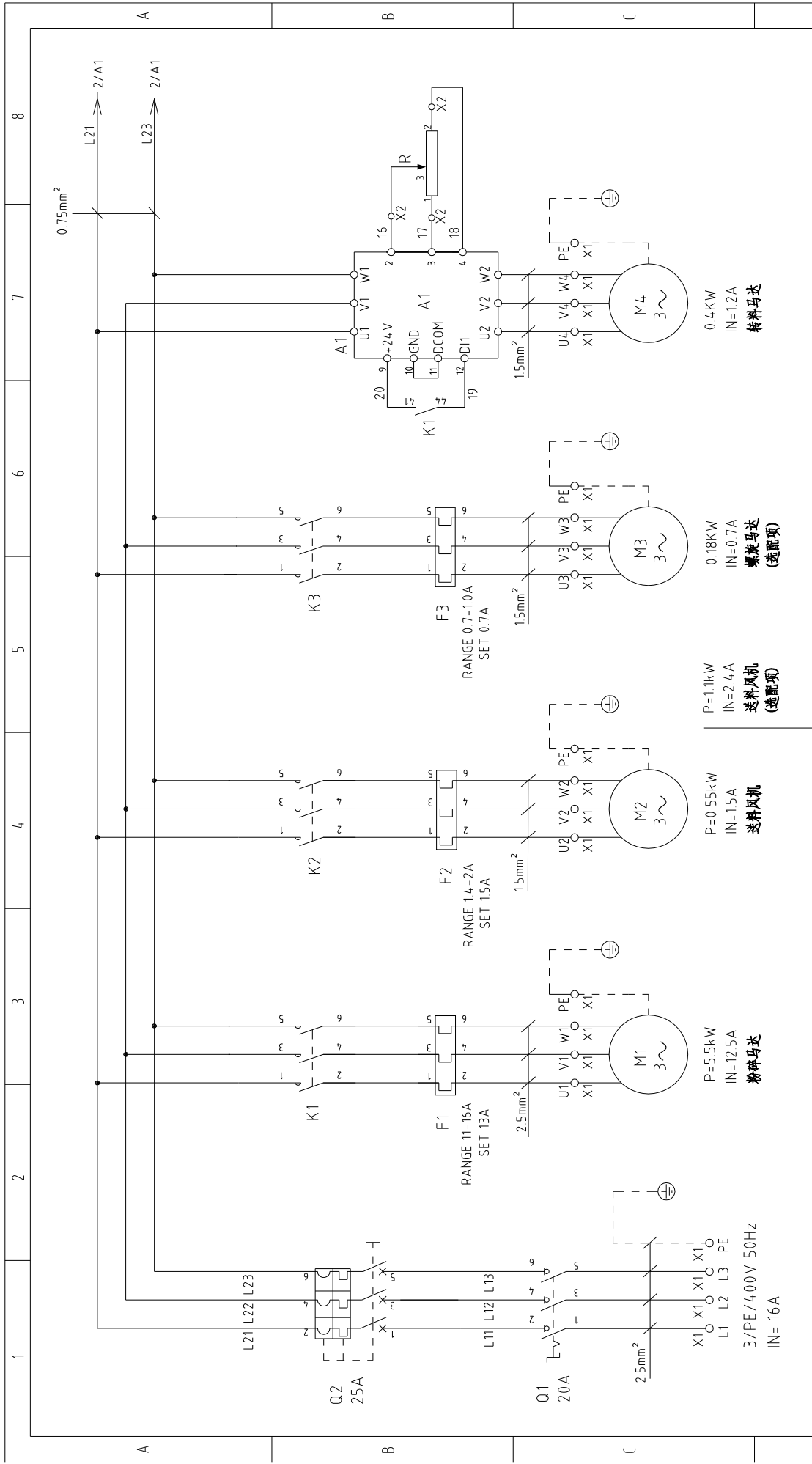

注:当选配螺旋马达时 送料风机M2为: P=1.1kW IN=2.4A SET=2.4A。

机型版本	Ver D	图号		SGF-2642E		标题		SGF-2642E		比例		第 1 张
		主电路图				标准		GB		共 5 张		
标记	更改前	更改后	更改人	日期	20210120	审核				机器电压		3Φ400V
						制图				机器频率		50Hz
						设计						
						校对						
						核准						



信易电热机械股份有限公司  
Shini Plastics Technologies, Inc.



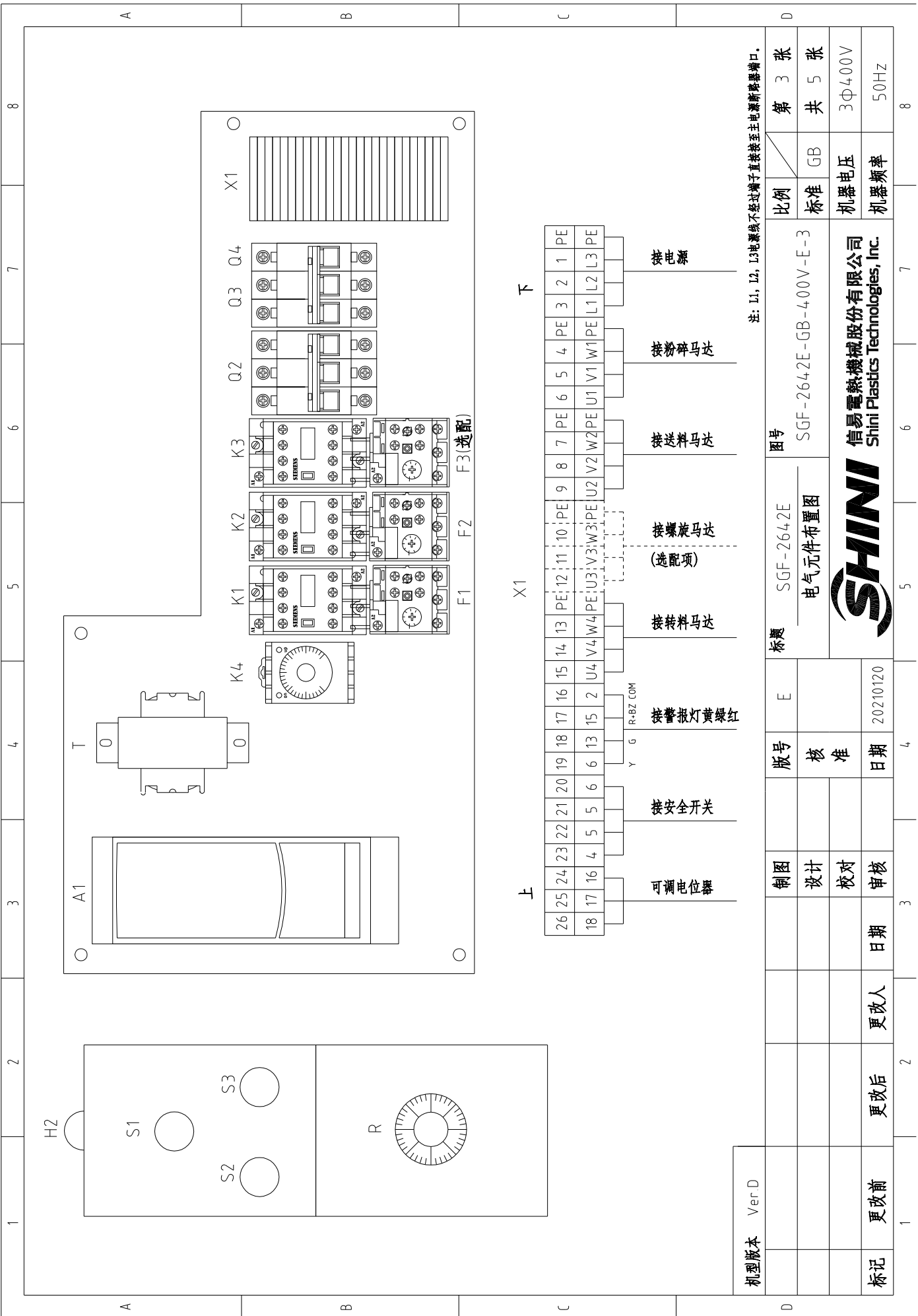

注: L1, L2, L3电源线不经过端子直接接至主电源断路器端口。

26	25	24	23	22	21	20	19	18	17	16	15	14	13	12	11	10	9	8	7	6	5	4	3	2	1				
18	17	16	4	5	6	6	13	15	2	U4	V4	W4	PE	U3	V3	W3	PE	U2	V2	W2	PE	U1	V1	W1	PE	L1	L2	L3	PE
										Y		G		R-BZ COM															
										磁控安全开关		磁控报警灯架红		磁控报警灯架		磁控报警灯架		磁控报警灯架		磁控报警灯架		磁控报警灯架		磁控报警灯架		磁控报警灯架		磁控报警灯架	

机型版本	Ver D	制图	设计	校对	审核	日期	更改后	更改人	更改前	日期	20210120	版号	核准	E	标题	SGF-2642E 电气元件布置图	图号	SGF-2642E-GB-400V-E-3	比例	第 3 张	共 5 张	标准	GB	机器电压	3Φ400V	机器频率	50Hz
------	-------	----	----	----	----	----	-----	-----	-----	----	----------	----	----	---	----	----------------------	----	-----------------------	----	-------	-------	----	----	------	--------	------	------



信易电热机械股份有限公司  
Shini Plastics Technologies, Inc.



1	2	3	4	5	6	7	8	
序号/No	符号/Symbol	名称/Name	制造商/Manufacturer	型号/Type	规格/Specification	数量/Number	物料编号/Material number	备注/Remark
1	Q1	主电源开关/Main switch	EATON	TO-2-1/EA/SVB	20A	1	YE10021160000	(1)
2	Q2	断路器/Circuit-breaker	TECO	BM-63C/3025S	25A	1	YE40302503000	
3	K1	接触器/Contactor	SIEMENS	3RT6018-1AB01	16A 24VAC 50/60Hz	1	YE00601802500	
4		辅助触点/Auxiliary contact terminal	SIEMENS	3RH6911-1AA10	1NO	1	YE00691110000	
5	K2	接触器/Contactor	SIEMENS	3RT6016-1AB01	9A 24VAC 50/60Hz	1	YE00601602500	
6	K3	接触器/Contactor	SIEMENS	3RT6016-1AB01	9A 24VAC 50/60Hz	1	YE00601602500	(2)
7	K4	时间继电器/Timer	YUYUN	TRF-N 3M	24VAC 50/60Hz	1	YE86032400000	
8	F1	热过载继电器/Overload relay	SIEMENS	3RU6116-1KB0	9-12.5A	1	YE01169125000	删除
9	F1	热过载继电器/Overload relay	SIEMENS	3RU6116-1AB0	11-16A	1	YE01611640000	新增
10	F2	热过载继电器/Overload relay	SIEMENS	3RU6116-1BB0	1.4-2A	1	YE01160140000	新增
11	F2	热过载继电器/Overload relay	SIEMENS	3RU6116-1DB0	2.2-3.2A	1	YE01160220000	(2)
12	F3	热过载继电器/Overload relay	SIEMENS	3RU6116-0JB0	0.7-1A	1	YE01160700000	(2)
13	Q3	断路器/Circuit-breaker	TECO	BM-63C/2003S 2P	3A	1	YE40200203000	
14	Q4	断路器/Circuit-breaker	TECO	BM-63C/1003S 1P	3A	1	YE40100203000	
15	A1	变频器/Frequency changer	ABB	ACS355-03E-01A2-4	400V 0.37KW	1	YE75355400000	
16		控制盘/Controller pad	ABB	ACS-CP-C	----	1	YE81040400000	
17	T	互感变压器/Transformer	BAIYUN	IN=400V/415V OUT=24V	80VA	1	YE70040006500	
18	X1	端子排/Terminal board	Honeywell	SK2.5	2.5mm <sup>2</sup>	25-20	YE60002503200	更改
19		端子排/Terminal board	Honeywell	SK2.5	2.5mm <sup>2</sup>	3	YE60002503200	(2)
20		端子排/Terminal board	Honeywell	GK2.5PE	2.5mm <sup>2</sup> PE	4	YE60002503400	
21		端子排/Terminal board	Honeywell	GK2.5PE	2.5mm <sup>2</sup> PE	1	YE60002503400	(2)
22	S1	急停按钮开关/Emergency stop button	SCHNEIDER	XB2BS542C	400VAC	1	YE11254200000	(1)
23	S2	停止按钮开关/Stop button	SCHNEIDER	XB2BA22C	400VAC	1	YE11222000000	(1)
24	S3,H1	启动按钮开关(带灯)/Start button	SCHNEIDER	XB2BW33B1C	24VAC	1	YE11233100000	(1)
25	S4,S5	安全开关/Safety switch	SCHMERSRC	AZ152VK-14.76	AC-15	2	YE1614.7600100	(1)
机型版本 Ver.D		制图		标题	图号	比例	张数	
		设计		SGF-2642E	SGF-2642E-GB-400V-E-4	标准	共	4张
		校对		电气元件明细表一		GB	5	张
		审核				机器电压	3Φ400V	
标记		更改前	更改后	更改人	日期	机器频率	50Hz	
1	2	3	4	5	6	7	8	

注: (1)表示非电控箱内材料; (2)表示选配兼转原料马达



信易电热机械股份有限公司  
Shini Plastics Technologies, Inc.

1	2	3	4	5	6	7	8																																										
序号/NO	符号/Symbol	名称/Name	制造商/Manufacturer	型号/Type	规格/Specification	数量/Number	物料编号/Material number																																										
24	H2	三色警报灯/Alarm lamp	SHINI	红绿黄优先顺序+蜂鸣器	24VAC	1	BL90002401520																																										
A	R	可调电位器/Adjustable resistance	TAYFE	LA42DWQ-22	10K	1	YE90422200000																																										
26	M1	马达/Motor	SIEMENS	5.5KW	400V 50/60Hz	1	-----																																										
27	M2	马达/Motor	SHINI	0.55KW	400V 50/60Hz	1	-----																																										
28	M2	马达/Motor	SHINI	1.1KW	400V 50/60Hz	1	-----																																										
29	M3	马达/Motor	NORD	0.18KW	400V 50/60Hz	1	-----																																										
30	M4	马达/Motor	LIMING	0.4KW	400V 50/60Hz	1	-----																																										
31		终端固定件	HONEYWELL	-----	-----	4	YE60000003900																																										
B																																																	
C																																																	
<table border="1"> <thead> <tr> <th rowspan="4">机型版本 Ver D</th> <th colspan="4">标题 SGGF-2642E</th> <th colspan="2">图号</th> <th colspan="2">比例</th> </tr> <tr> <th colspan="4">电气元件明细表二</th> <th colspan="2">SGF-2642E-GB-400V-E-5</th> <th>标准</th> <th>第 5 张</th> </tr> <tr> <th colspan="4">核 准</th> <th colspan="2">E</th> <th>GB</th> <th>共 5 张</th> </tr> <tr> <th colspan="2">更改前</th> <th colspan="2">更改后</th> <th>日期</th> <th colspan="2">审核</th> <th>3Φ400V</th> </tr> </thead> <tbody> <tr> <td>标记</td> <td>更改前</td> <td>更改后</td> <td>更改人</td> <td>日期</td> <td>日期</td> <td colspan="2">审核</td> <td>50Hz</td> </tr> </tbody> </table>								机型版本 Ver D	标题 SGGF-2642E				图号		比例		电气元件明细表二				SGF-2642E-GB-400V-E-5		标准	第 5 张	核 准				E		GB	共 5 张	更改前		更改后		日期	审核		3Φ400V	标记	更改前	更改后	更改人	日期	日期	审核		50Hz
机型版本 Ver D	标题 SGGF-2642E				图号		比例																																										
	电气元件明细表二				SGF-2642E-GB-400V-E-5		标准		第 5 张																																								
	核 准				E		GB		共 5 张																																								
	更改前		更改后		日期	审核		3Φ400V																																									
标记	更改前	更改后	更改人	日期	日期	审核		50Hz																																									
D																																																	
 <p>信易电热机械股份有限公司 Shini Plastics Technologies, Inc.</p>																																																	