

版本 Ver.F

					制图	版号	F	标题	STM-1220PW-D	图号	STM-1220PW-D-CE-230V-F-1	比例	第 1 张
					设计	核		主电路图		标准	CE	共 10 张	
					校对	准		 信易電熱機械股份有限公司 Shini Plastics Technologies, Inc.	机器电压	3φ230V			
标记	更改前	更改后	更改人	日期	审核	日期	2024.05.15		机器频率	50Hz			

1 2 3 4 5 6 7 8

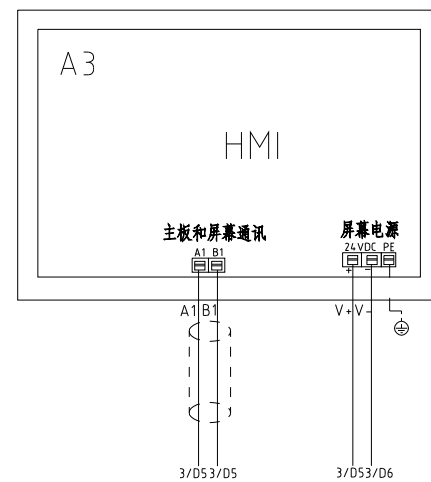
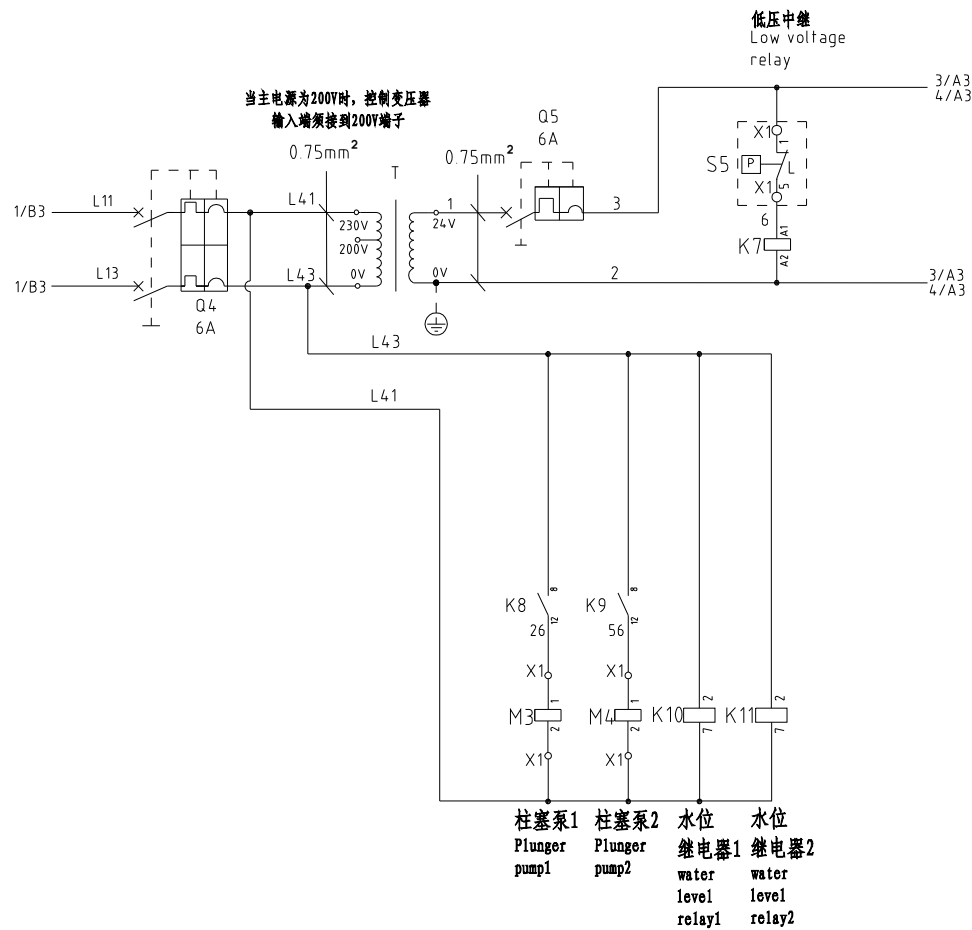

屏幕接线方式

版本 Ver.F					制图	版号 F	标题 STM-1220PW-D 控制电路图一	图号 STM-1220PW-D-CE-230V-F-2	比例	第 2 张
					设计	核准			标准 CE	共 10 张
					校对	日期 2024.05.15	SHINI 信易電熱機械股份有限公司 Shini Plastics Technologies, Inc.		机器电压	3φ230V
标记	更改前	更改后	更改人	日期	审核	日期			机器频率	50Hz

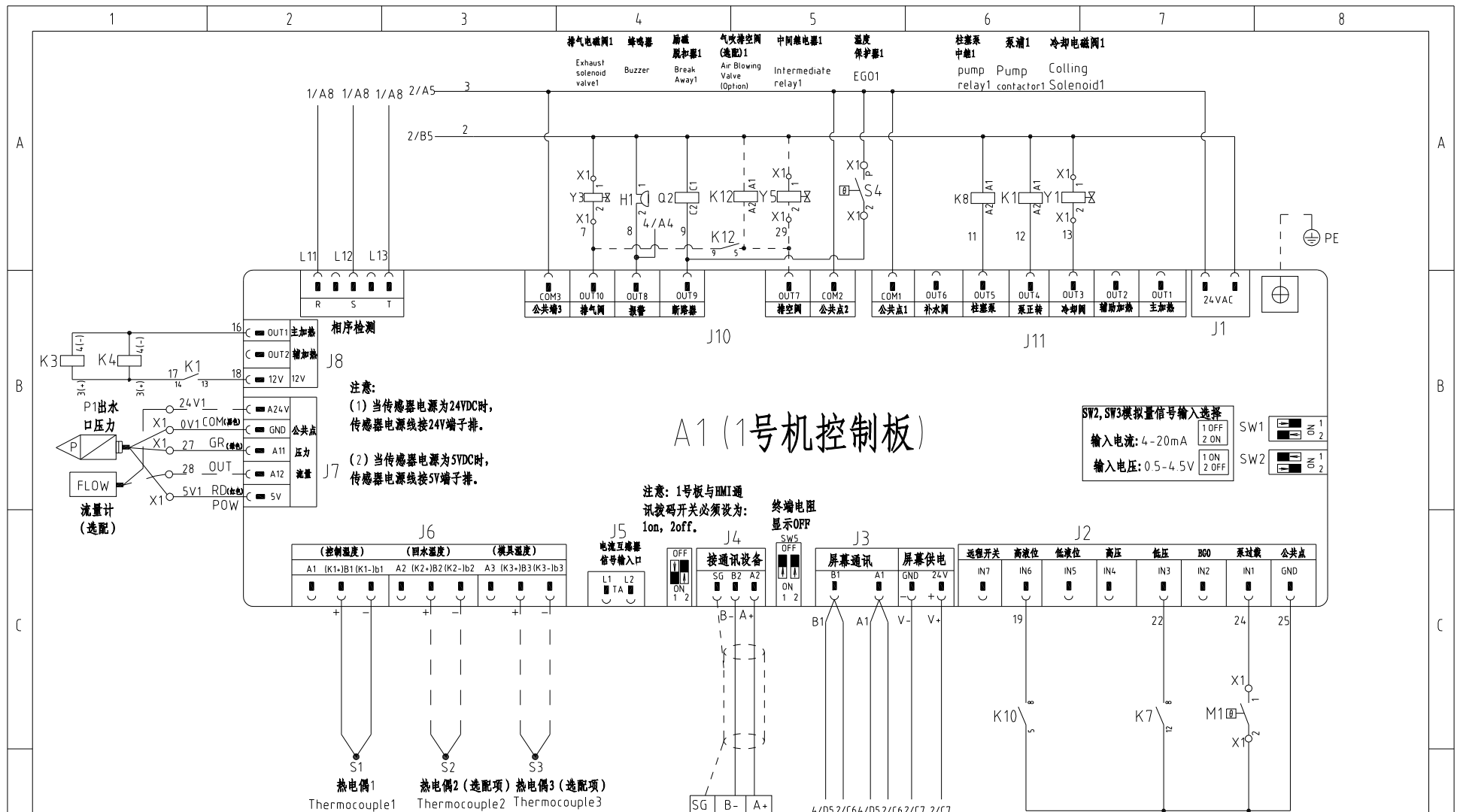

A1 (1号机控制板)

注意:
 (1) 当传感器电源为24VDC时, 传感器电源线接24V端子排。
 (2) 当传感器电源为5VDC时, 传感器电源线接5V端子排。

注意: 1号板与HMI通讯拨码开关必须设为: 1on, 2off.

SW2, SW3模拟量信号输入选择
 输入电流: 4-20mA
 输入电压: 0.5-4.5V

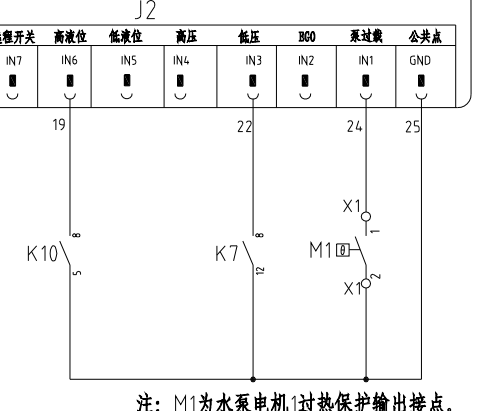
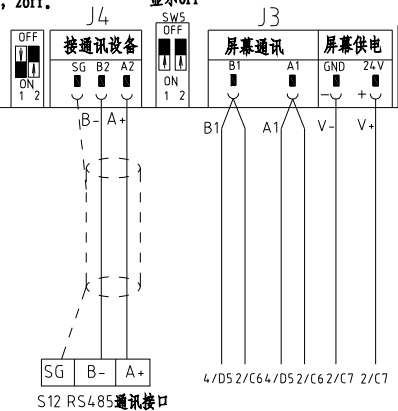
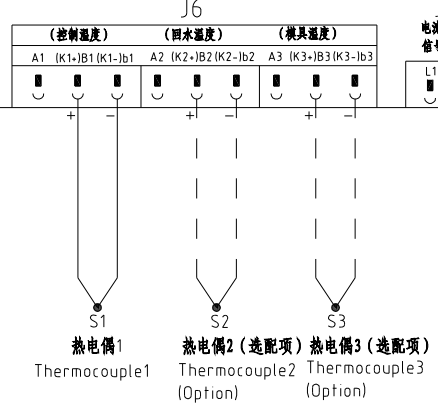
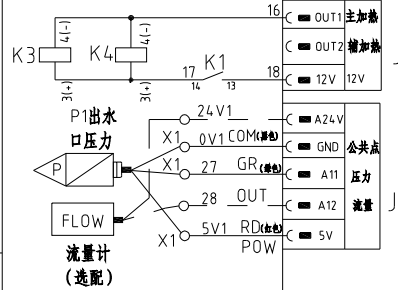

版本 Ver.F		制图		版号 F	标题 STM-1220PW 控制电路图二	图号 STM-1220PW-CE-230V-F-3	比例	第 3 张
		设计		核准			标准 CE	共 10 张
		校对		日期 2024.04.15	SHINI 信易电热机械股份有限公司 Shini Plastics Technologies, Inc.		机器电压 3φ230V	
标记	更改前	更改后	更改人	日期			机器频率 50Hz	
1	2	3	4	5	6	7	8	

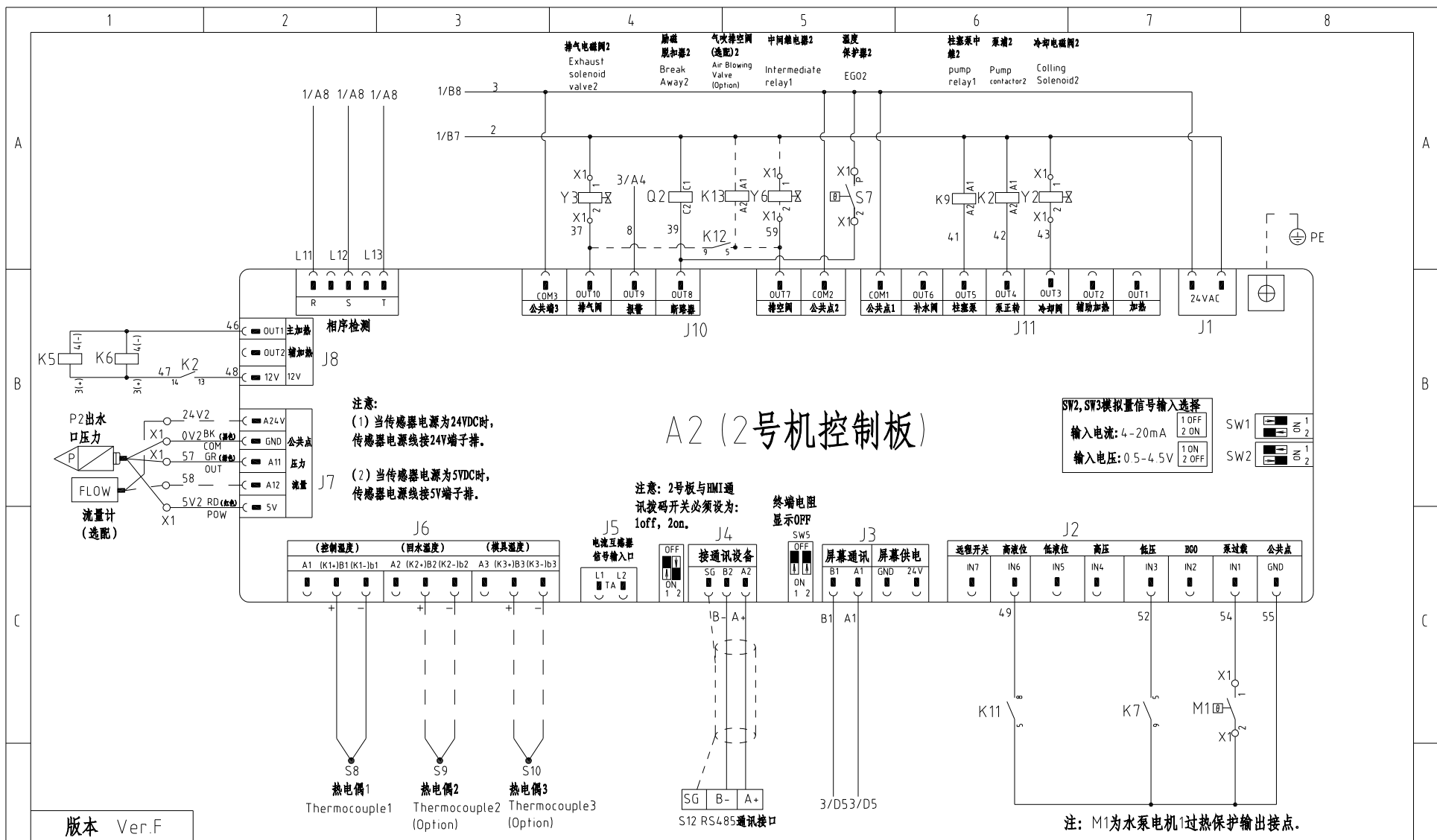

A2 (2号机控制板)

注意:
 (1) 当传感器电源为24VDC时,
 传感器电源线接24V端子排。
 (2) 当传感器电源为5VDC时,
 传感器电源线接5V端子排。

注意: 2号板与MM1通
 讯拨码开关必须设为:
 1off, 2on.

SW2, SW3模拟量信号输入选择
 输入电流: 4~20mA
 输入电压: 0.5-4.5V

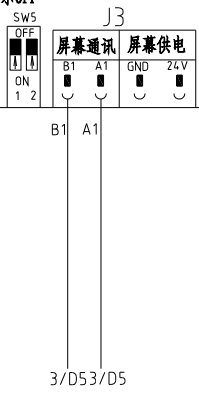
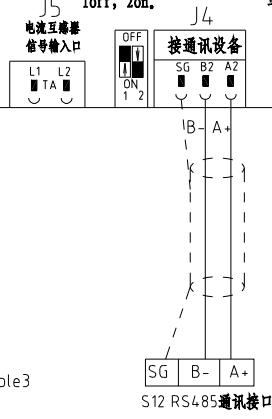
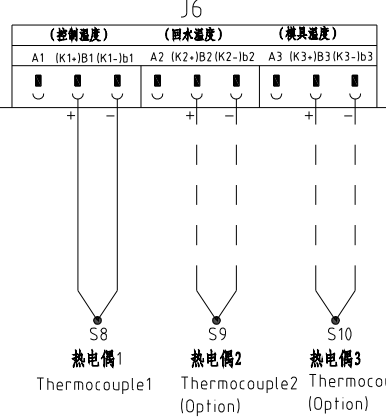
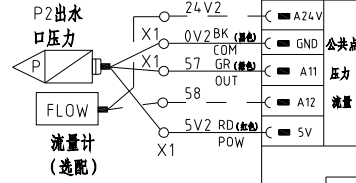
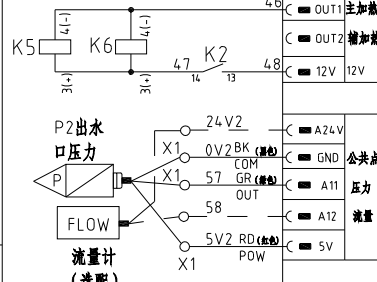

注: M1为水泵电机1过热保护输出接点。

版本 Ver.F

制图	版号	F	标题	STM-1220PW-D	图号	STM-1220PW-D-CE-230V-F-4	比例	第 4 张
设计	核准		主电路图				标准	CE
校对	日期	20240515					机器电压	3φ230V
审核	日期	20240515					机器频率	50Hz



信易電熱機械股份有限公司
 Shini Plastics Technologies, Inc.

标记	更改前	更改后	更改人	日期	审核	日期
----	-----	-----	-----	----	----	----

信易辅机RS-485通讯接线示意图

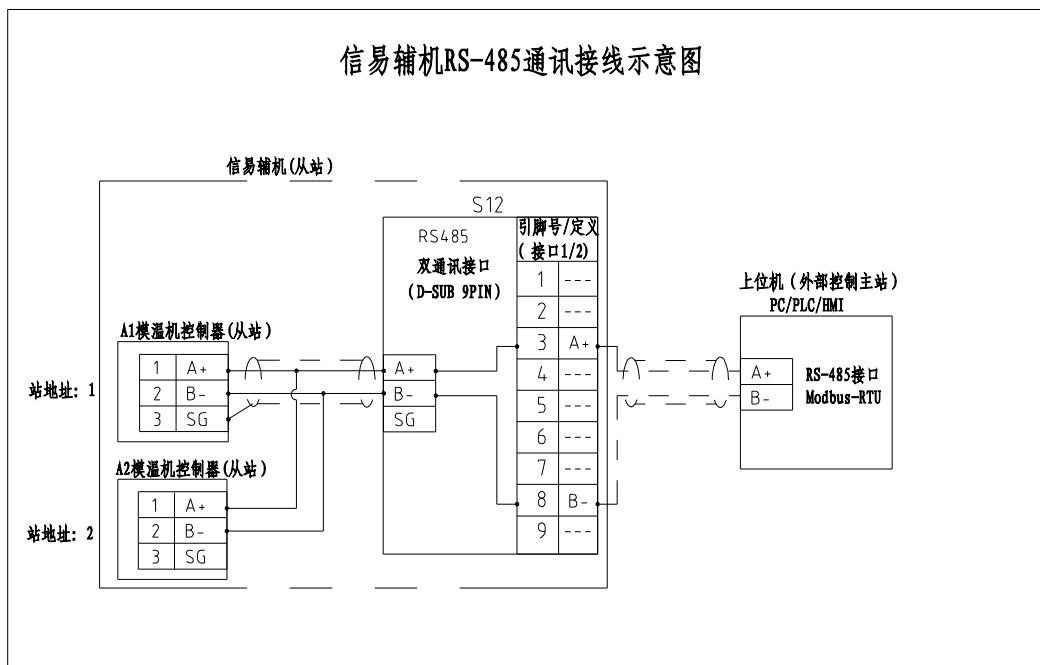

信易RS-485接口定义

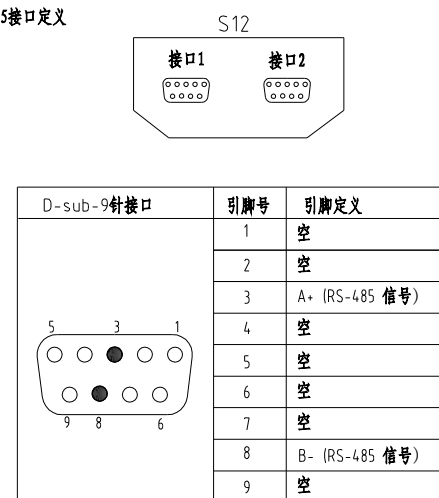

- 注: 1. 通讯接口: RS-485 (两线式)
 2. 通讯协议: Modbus-RTU
 3. 机器配备D-sub9母接头, 接口1和接口2内部并联, 功能相同, 不分主次;

版本 Ver.F

制图		版号		F		标题		STM-1220PW-D		图号		STM-1220PW-D-CE-230V-F-5		比例		第 5 张	
设计		核		准		通讯接线图				标准		CE		共 10 张			
校对		日期		2024.05.15		SHINI		信易电热机械股份有限公司		Shini Plastics Technologies, Inc.		机器电压		3φ230V			
标记		更改前		更改后		更改人		日期		日期		机器频率		50Hz			

1

2

3

4

5

6

7

8

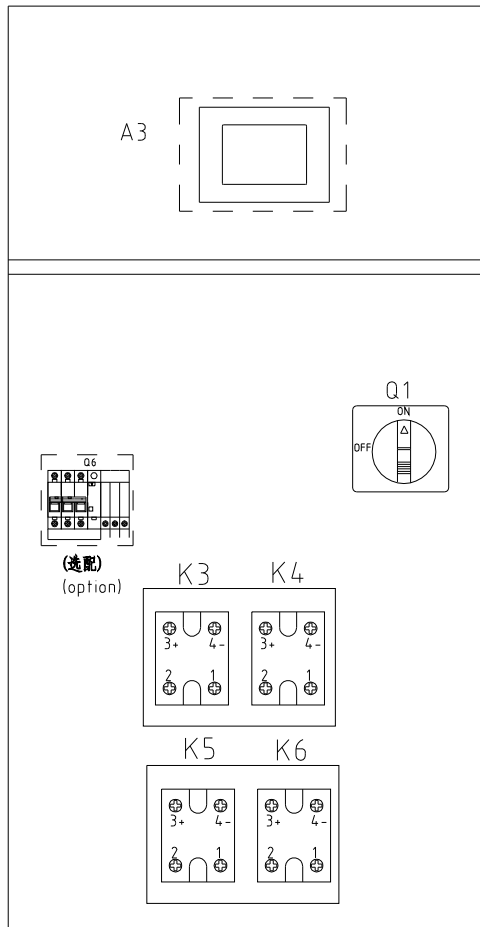

电控外箱

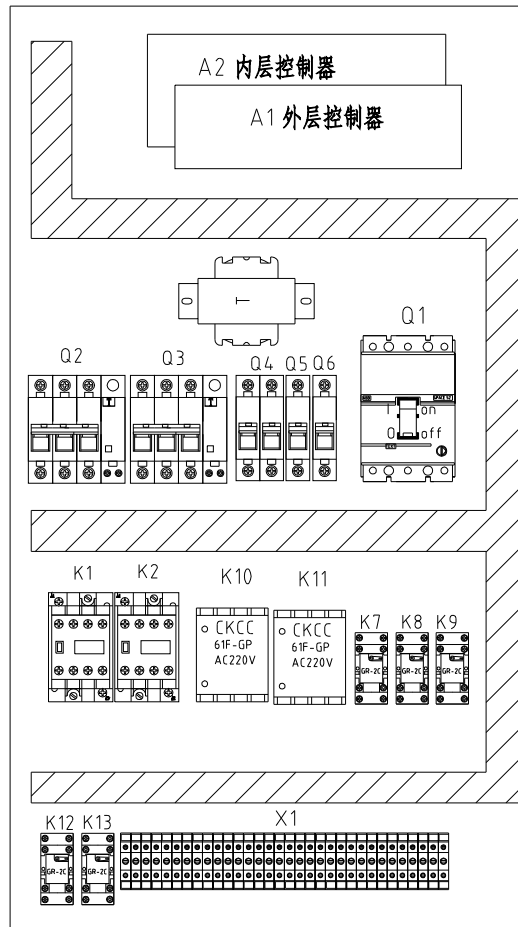

控制箱底板

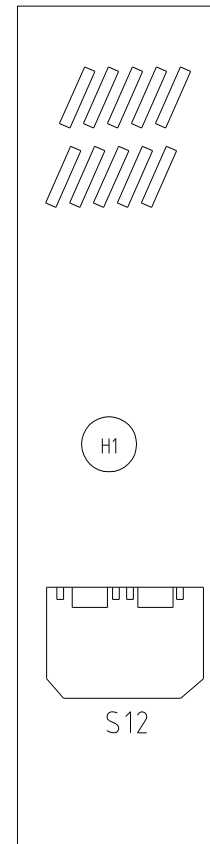

控制箱侧面

版本 Ver.F				
标记	更改前	更改后	更改人	日期

制图	版号	F
设计	核准	
校对	日期	2024.05.15

标题	STM-1220PW-D 电器元件布置图
图号	STM-1220PW-D-CE-230V-F-6

比例	第 6 张
标准	CE 共 10 张
机器电压	3φ230V
机器频率	50Hz

SHINI 信易電熱機械股份有限公司 Shini Plastics Technologies, Inc.	
---	--

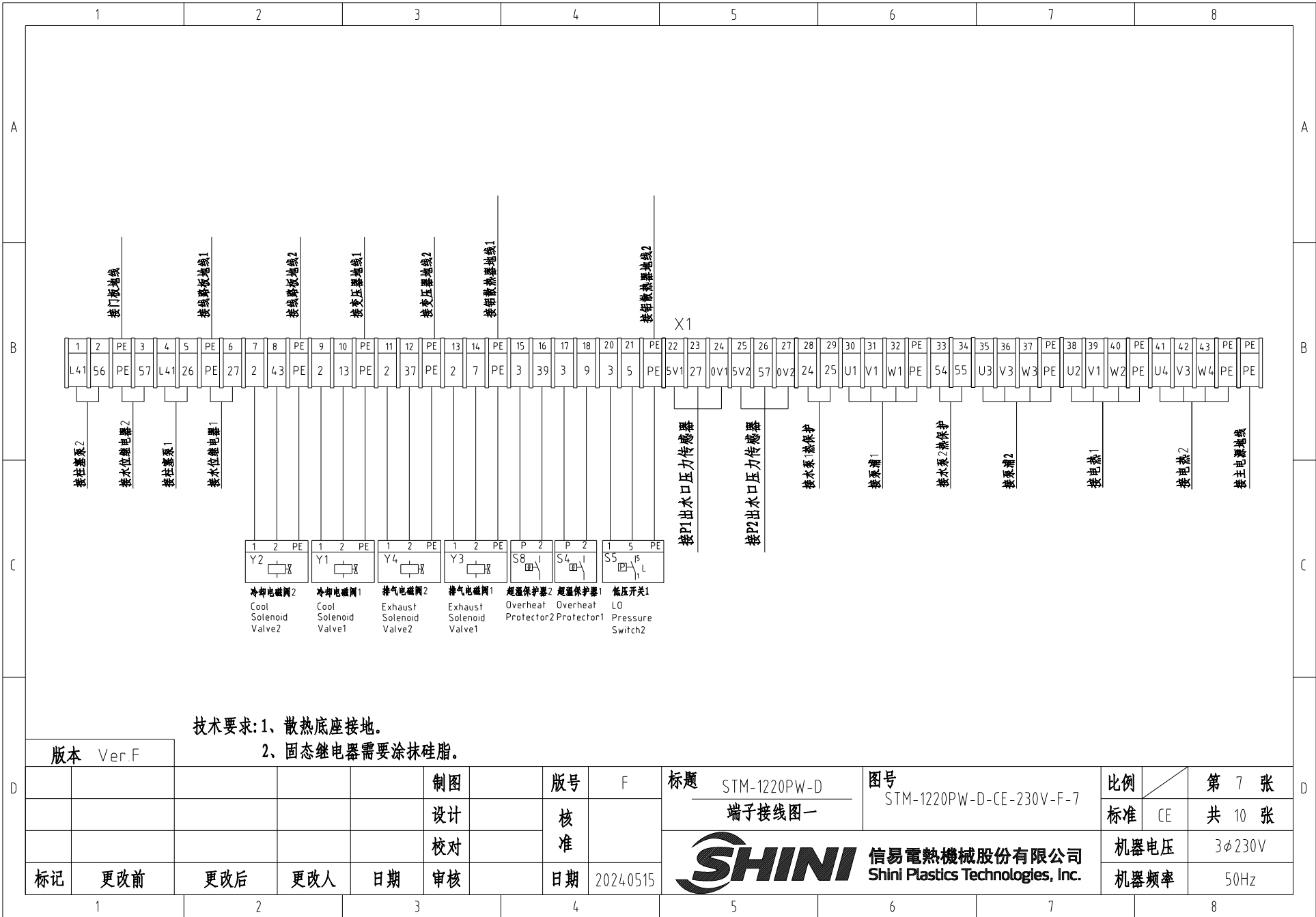

版本	Ver.F
更改前	更改后
更改人	更改人
日期	日期

制图	版号	F
设计	核准	
校对	日期	2024.05.15
审核		

标题 STM-1220PW-D
端子接线图一

图号 STM-1220PW-D-CE-230V-F-7

SHINI 信易电热机械股份有限公司
Shini Plastics Technologies, Inc.

比例	第 7 张
标准 CE	共 10 张
机器电压	3φ230V
机器频率	50Hz

注意:

- (1) 当传感器电源为24VDC时, 传感器电源线接24V端子排。
- (2) 当传感器电源为5VDC时, 传感器电源线接5V端子排。

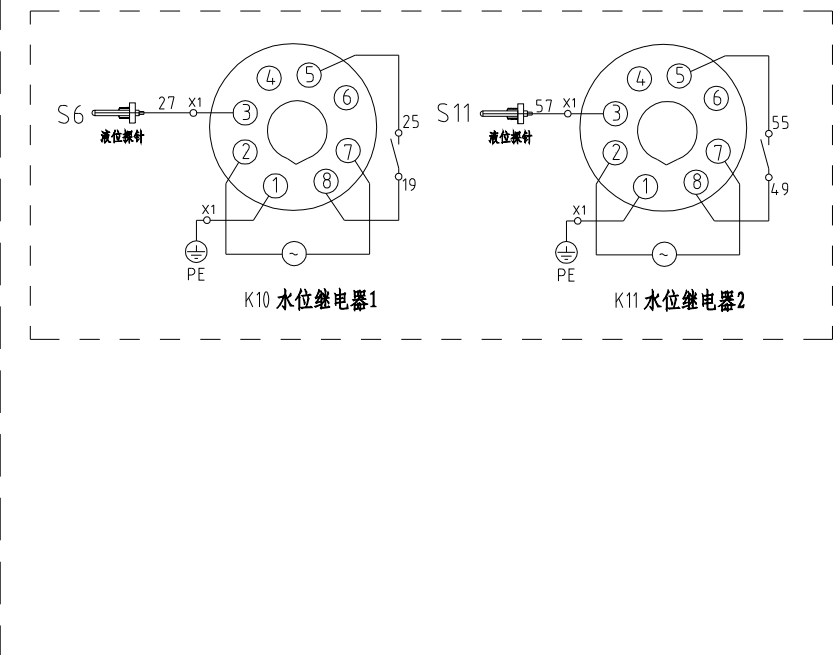
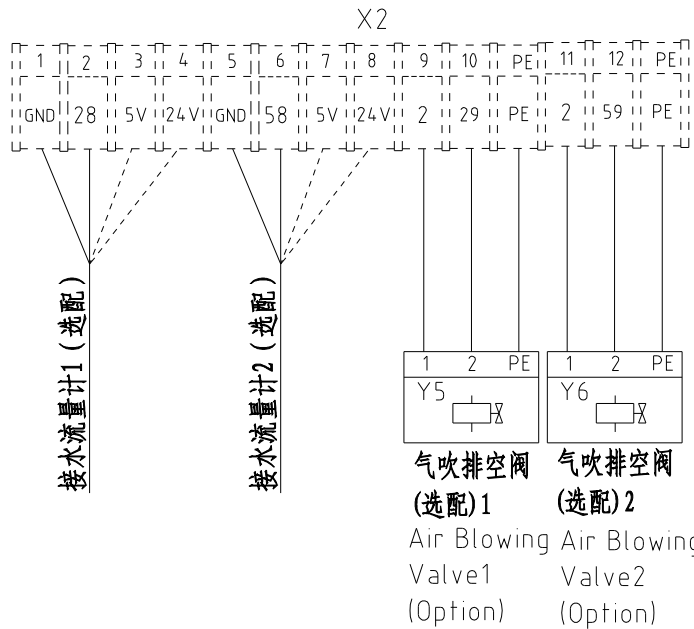

版本 Ver.F				制图		版号 F		标题 STM-1220PW-D 端子接线图二		图号 STM-1220PW-D-CE-230V-F-8		比例		第 8 张	
				设计		核准						标准 CE		共 10 张	
				校对								机器电压		3φ230V	
标记		更改前		更改后		更改人		日期		2024.05.15		机器频率		50Hz	
1		2		3		4		5		6		7		8	



1		2		3		4		5		6		7		8	
序号/NO	符号/Symbol	名称/Name		制造商/Manufacturer		型号/Type		规格/Specification		单位/unit	数量/Number	物料编号/Material number		备注/Remark	
1	Q1	主电源开关/Main Switch		TECO		FBB0100EB3100 3P		100A		PCS	1	YE40100300400			
2		主电源开关把手/Main Switch Operating handle		TECO		1A-CS1-C-D1		B0100EB		PCS	1	YE90111100100			
3	Q2 Q3	断路器/Circuit Breakers		TECO		BM-63C/3050S		50A		PCS	2	YE40305003000			
4		励磁脱扣器/Excitation Break Away		TECO		MX		24V		PCS	2	YE40024000000			
5	Q4	断路器/Circuit Breakers		TECO		BM-63C/2006S 2P		6A		PCS	1	YE40200600000			
6	Q5	断路器/Circuit Breakers		TECO		BM-63C/1006S 1P		6A		PCS	1	YE40100600100			
7	Q6	漏电断路器/Leakage circuit breaker		CHINT		NXBLE-125 3P D100		100A		PCS	1	YE40125300900		(3)	
8	K1 K2	接触器/Contactors		SIEMENS		3RT6027-1AC20		24V 50/60Hz		PCS	2	YE00602702600			
9	K3 K4 K5 K6	固态继电器/Solid-State Relay		FOTEK		KSR-50DA-H		50A/480VAC/4-32VDC		PCS	4	YE03505003200			
10	K7 K8 K9	中间继电器/Middle		WEIDEMILE		GR-2C-AC24V		24VAC 50/60HZ		PCS	3	YE03022400300			
11	K10 K11	水位继电器/Water level relay		JINDONG		C61F-GP		230VAC 50HZ		PCS	2	YE02612200000			
12	K12 K13	紧凑型中间继电器/Middle relay		HONEYWELL		CR-2C-AC24V		24VAC 50/60HZ		PCS	2	YE00224200100		(4)	
13	T	互感变压器/Transformer		JIUXIN		IN=230V/200V OUT=24V		180VA		PCS	1	YE70023005400			
14	A1	线路板/Circuit Board		PUNP		STM-D-PW (4.3寸)		24VAC/DC 50/60Hz		ST	1	YE81043001400			
15	S12	通信接口板RS-485(双Dsub-9pin接头)		YUYUN		TODSUB_V23		双DSUB-9PIN接头		PCS	1	YE90048501200			
16		外壳RS485(SAL-700G-A-19)0版		BINCHENG		----		----		PCS	1	YR40048500000			
17	X1	端子排/Terminal Board		HONEYWELL		SK2 5		2.5mm ²		PCS	37	YE60002503200			
18		接地端子排/Terminal Board		HONEYWELL		GK2 5PE		2.5mm ² PE		PCS	9	YE60002503400			
19		端子排/Terminal Board		HONEYWELL		GK10		10mm ²		PCS	6	YE60001003200			
20		接地端子排/Terminal Board		HONEYWELL		GK10PE		10mm ² PE		PCS	2	YE60001003500			
21		接地端子排/Terminal Board		HONEYWELL		GK16PE		16.0mm ² PE		PCS	1	YE60001603500			
22		终端固定件E/GK系列(霍尼韦尔)		HONEYWELL		----		----		PCS	6	YE60000003900			
23		端子排/Terminal Board		HONEYWELL		SK2 5		2.5mm ²		PCS	4	YE60002503200		(4)	
24		接地端子排/Terminal Board		HONEYWELL		GK2 5PE		2.5mm ² PE		PCS	2	YE60002503400		(4)	
25		端子排/Terminal Board		HONEYWELL		SK2 5		2.5mm ²		PCS	8	YE60002503200		(5)	
版本 Ver.F		注: (1)表示非电控箱内材料; (2)表示选配回水和出水温度显示功能; (3)表示选配漏电保护开关; (4)选配气吹排空阀; (5)选配流量计。													
				制图		版号 F		标题 STM-1220PW-D		图号 STM-1220PW-D-CE-230V-F-9		比例		第 9 张	
				设计		核 准		电气元件明细表一				标准 CE		共 10 张	
				校对				 信易電熱機械股份有限公司 Shini Plastics Technologies, Inc.				机器电压		3φ230V	
标记		更改前		更改后		更改人				日期		20240515		机器频率	
1		2		3		4		5		6		7		8	

1		2		3		4		5		6		7		8		
序号/NO	符号/Symbol	名称/Name		制造商/Manufacturer		型号/Type		规格/Specification		单位/unit	数量/Number	物料编号/Material number		备注/Remark		
26		铝散热器		SHINI		----		----		PCS	2	YW90120700000				
----	S1 S8	热电偶/Thermocouple		SHINI		----		----		PCS	2	----		(1)		
A	----	S2 S3 S9 S10	热电偶/Thermocouple		SHINI		----		----		PCS	4	----		(1) (2)	
----	S4 S7	超温保护器/Overheat Protector		----		----		----		PCS	2	----		(1)		
----	S5	低压开关/LO pressure switch		----		----		----		PCS	1	----		(1)		
----	S6 S11	水位探针/Water level probe		----		----		----		PCS	2	----		(1)		
----	Y1 Y2 Y3 Y4	电磁阀/Solenoid Valve		----		----		24VAC 50/60Hz		PCS	4	----		(1)		
----	Y5 Y6	电磁阀/Solenoid Valve		----		----		24VAC 50/60Hz		PCS	2	----		(1) (4)		
----	M1 M2	马达/Motor		SHINI		----		230V 50/60Hz 1.5kw		PCS	2	----		(1)		
B	----	M3 M4	柱塞泵/Plunger pump		----		----		220~240V 50Hz 53W		PCS	2	----		(1)	
----	EH1 EH2	电热/Heater		SHINI		----		230V 50/60Hz 12kW		PCS	2	----		(1)		
----	F	流量计/Flowmeter		----		----		----		PCS	2	----		(1)(5)		
----	P	压力计/Manometer		----		----		----		PCS	2	----		(1)		
C																
版本 Ver.F		注: (1)表示非电控箱内材料; (2)表示选配回水和出水温度显示功能; (3)表示选配漏电保护开关; (4)选配气吹排空阀; (5)选配流量计。														
				制图		版号 F		标题 STM-1220PW-D		图号 STM-1220PW-D-CE-230V-F-10		比例		第 10 张		
				设计		核 准		电气元件明细表二				标准 CE		共 10 张		
				校对				 信易電熱機械股份有限公司 Shini Plastics Technologies, Inc.				机器电压		3φ230V		
标记		更改前		更改后		更改人				日期		2024.05.15		机器频率		50Hz
1		2		3		4		5		6		7		8		