

版本 Ver.B

制图		设计		校对		审核		日期		更改人		更改后		更改前		标记	
A								20180314									
版号		核准		日期		日期		更改人		更改后		更改前		标记		比例	
A																标准	
标题		图号		图号		图号		图号		图号		图号		图号		图号	
SCD-80U×2-100H		SCD-80U×2-100H		SCD-80U×2-100H		SCD-80U×2-100H		SCD-80U×2-100H		SCD-80U×2-100H		SCD-80U×2-100H		SCD-80U×2-100H		SCD-80U×2-100H	
主电路图一		主电路图一		主电路图一		主电路图一		主电路图一		主电路图一		主电路图一		主电路图一		主电路图一	
A		A		A		A		A		A		A		A		A	
第 1 张		第 1 张		第 1 张		第 1 张		第 1 张		第 1 张		第 1 张		第 1 张		第 1 张	
共 11 张		共 11 张		共 11 张		共 11 张		共 11 张		共 11 张		共 11 张		共 11 张		共 11 张	
CE		CE		CE		CE		CE		CE		CE		CE		CE	
机器电压		机器电压		机器电压		机器电压		机器电压		机器电压		机器电压		机器电压		机器电压	
400V		400V		400V		400V		400V		400V		400V		400V		400V	
机器频率		机器频率		机器频率		机器频率		机器频率		机器频率		机器频率		机器频率		机器频率	
50Hz		50Hz		50Hz		50Hz		50Hz		50Hz		50Hz		50Hz		50Hz	
1		2		3		4		5		6		7		8		8	

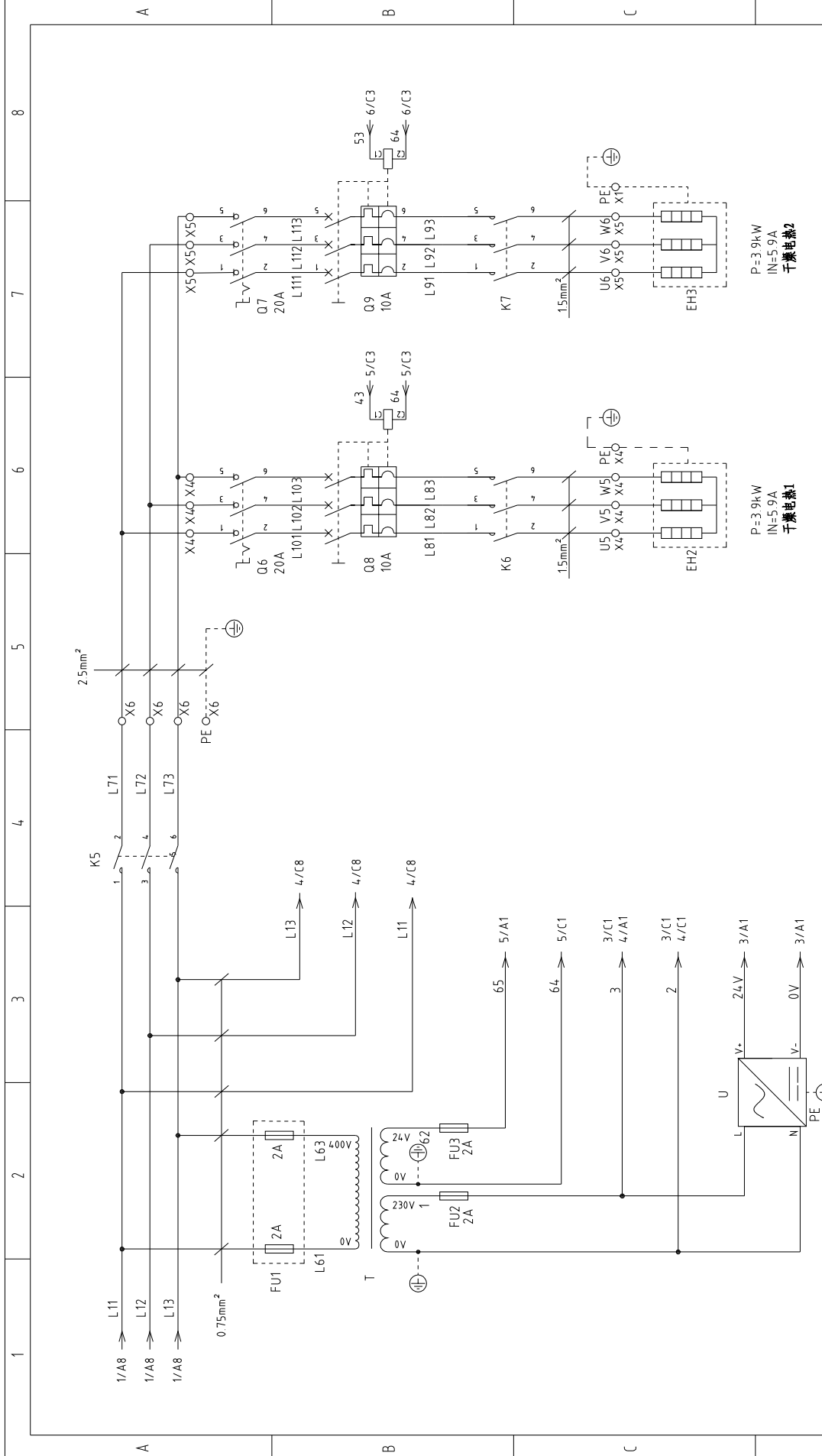

信易电热机械股份有限公司
Shini Plastics Technologies, Inc.



版本 Ver.B

图号	SCD-80U×2-100H	比例	第 2 张
标题	主电路图二	标准	共 11 张
图号	SCD-80U×2-100H-PCB-CE-4.00V-A-2	机器电压	400V
日期	20180314	机器频率	50Hz
制图	设计	校对	审核
日期	更改人	更改后	更改前



信易电热机械股份有限公司
Shini Plastics Technologies, Inc.

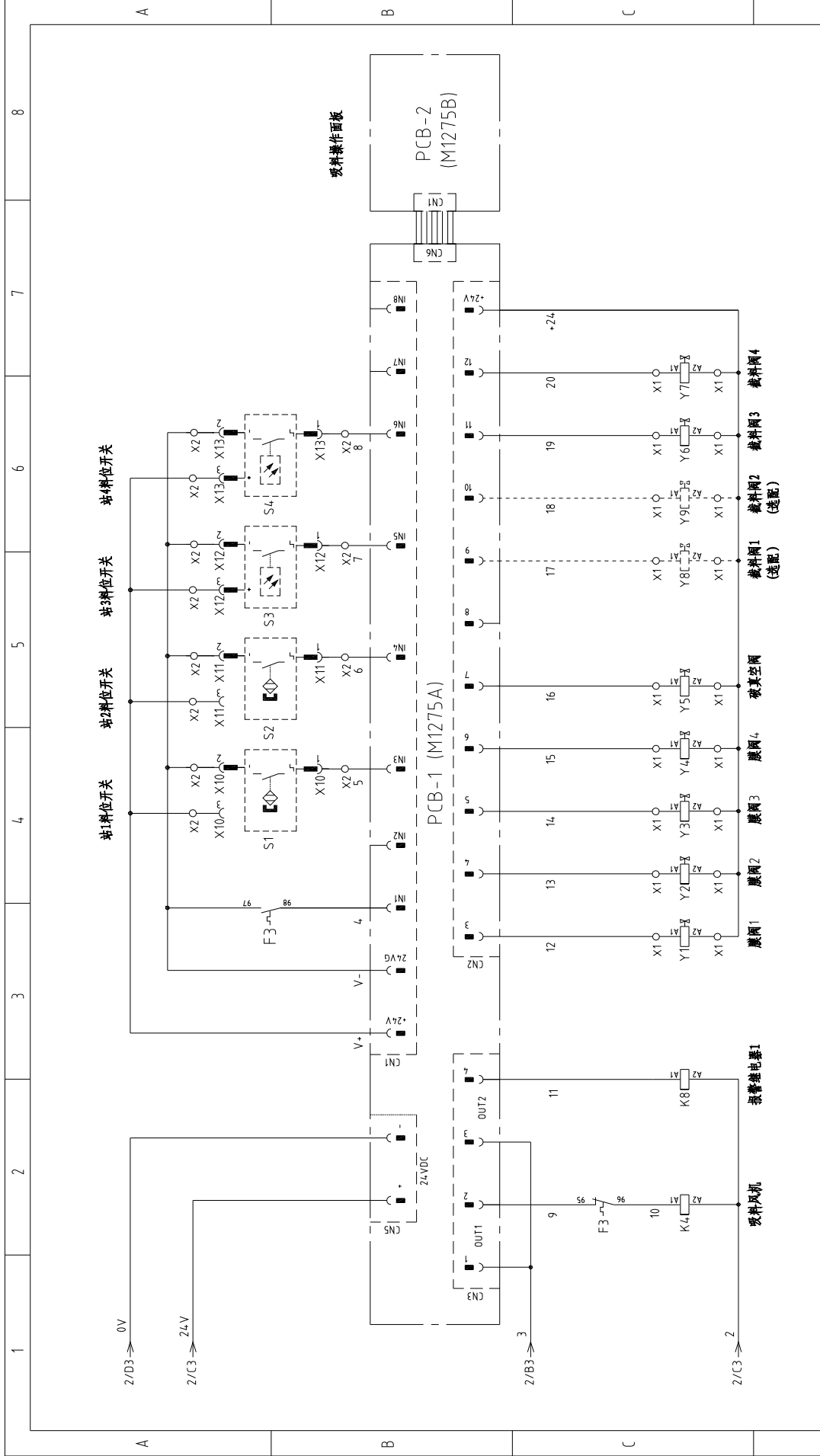

版本 Ver. B	图号		比例		第 3 张	
	SCD-80U×2-100H		标准		共 11 张	
	控制电路图一		CE		400V	
	SHINI		机器电压		50Hz	
	SCD-80U×2-100H-PCB-CE-4.00V-A-3		机器频率		8	
	信易电热机械股份有限公司 Shini Plastics Technologies, Inc.					
制图	设计	校对	审核	日期	更改人	更改后
版号	核 准	日期	日期	更改人	更改后	更改前
A		20180314				
版本 Ver. B						

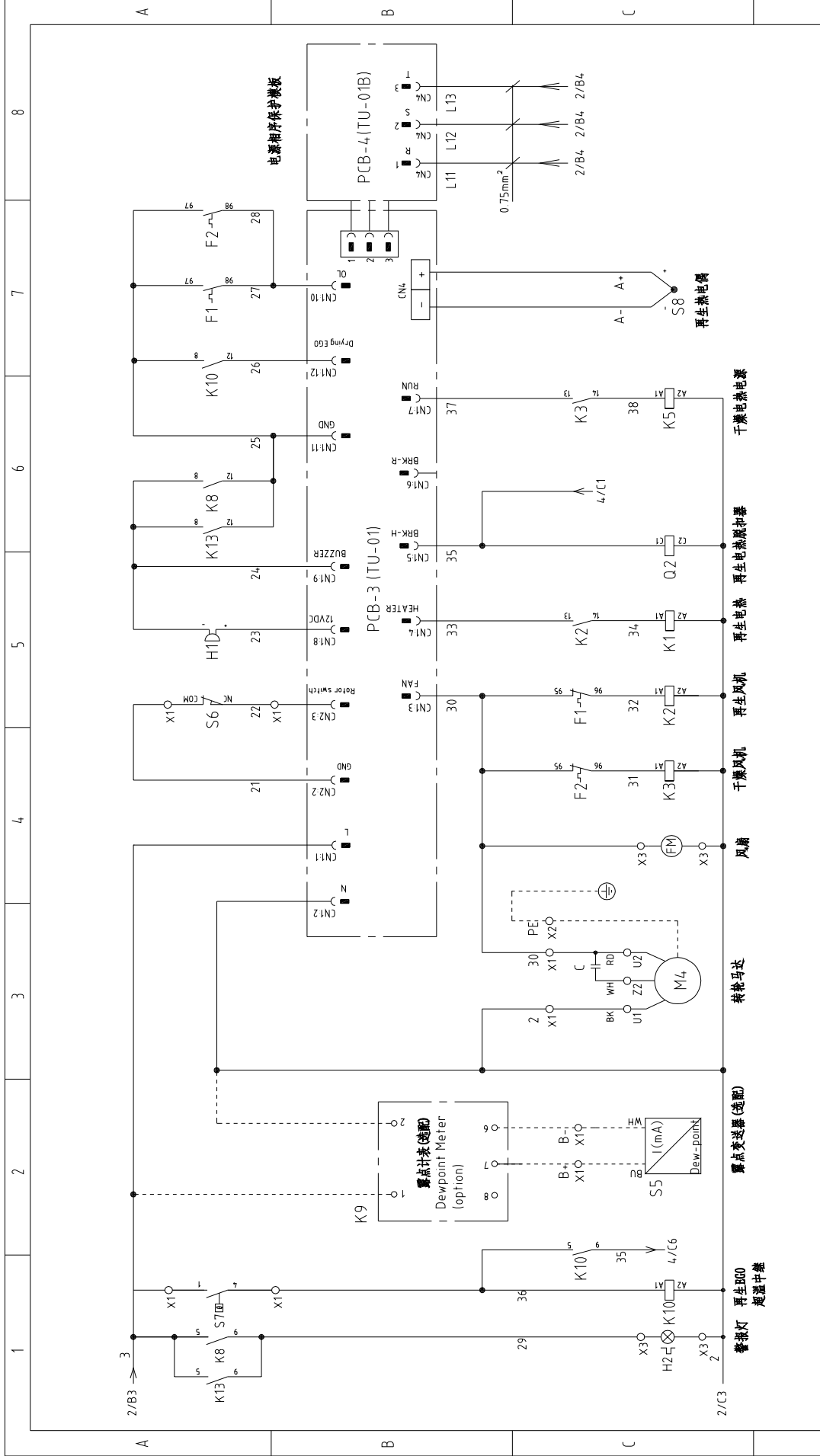

版本 Ver.B		图号		比例		第 4 张	
SCD-80U×2-100H		SCD-80U×2-100H-PCB-CE-4.00V-A-4		标准		共 11 张	
控制电路图二		SHINI		机器电压		400V	
20180314		信易电热机械股份有限公司 Shini Plastics Technologies, Inc.		机器频率		50Hz	
制图	设计	校对	审核	日期	更改人	更改后	更改前
版本号	核准	日期	更改人	更改后	更改前		
A		20180314					
标题		图号		比例		第 4 张	
SCD-80U×2-100H		SCD-80U×2-100H-PCB-CE-4.00V-A-4		标准		共 11 张	
控制电路图二		SHINI		机器电压		400V	
20180314		信易电热机械股份有限公司 Shini Plastics Technologies, Inc.		机器频率		50Hz	
制图	设计	校对	审核	日期	更改人	更改后	更改前
版本号	核准	日期	更改人	更改后	更改前		
A		20180314					

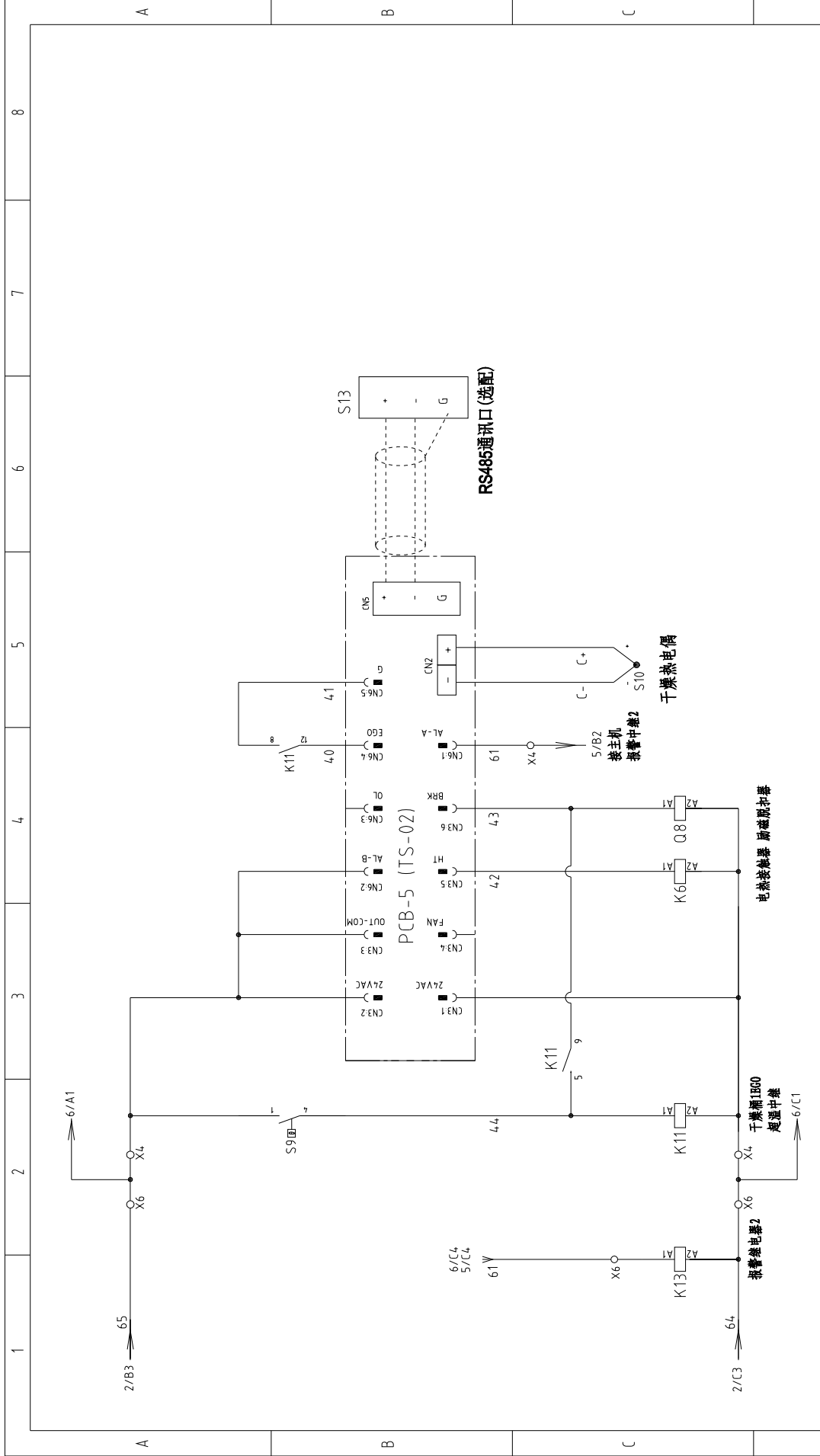

版本 Ver. B		图号		比例		第 5 张	
		标题 SCD-80Ux2-100H		标准 CE		共 11 张	
		控制电路图三		机器电压		400V	
		日期		机器频率		50Hz	
制图		版号		SHINI		信易电热机械股份有限公司	
设计		核准		SCD-80Ux2-100H-PCB-CE-400V-A-5		Shini Plastics Technologies, Inc.	
校对		日期		20180314			
审核		更改人		更改后		更改前	
日期		更改后		更改前			
更改人		更改后		更改前			
更改后		更改前					
更改前							
标记							

技术要求: 电热直接接触器输出端, 不经过端子排.

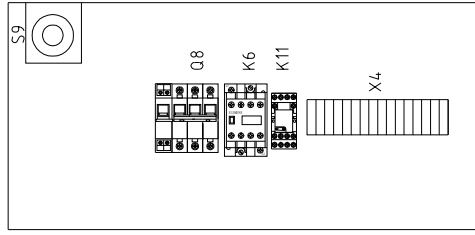

干燥箱1控制箱

技术要求: 电热直接接触器输出端, 不经过端子排.

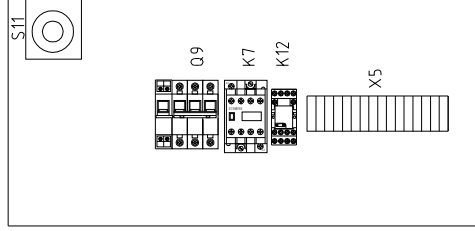

干燥箱2控制箱

版本 Ver. B

图号	SCD-80U×2-100H	比例	第 8 张
标题	SCD-80U×2-100H 电气元件布置图二	标准	共 11 张
版号	A	CE	400V
制图	设计	机器电压	50Hz
校对	校对	机器频率	
审核	审核		
更改后	更改后		
更改前	更改前		
标记	20180314		
日期	20180314		
更改人			
更改日期			



信易电热机械股份有限公司
Shini Plastics Technologies, Inc.

1	2	3	4	5	6	7	8
序号/NO	符号/Symbol	名称/Name	制造商/Manufacturer	型号/Type	规格/Specification	数量/Number	物料编号/Material number
1	Q1	主电源开关 /Main switch	EATON	PI-32/EA/SVB 32A	32A	1	YE10323200000
2	Q2 Q5 Q8 Q9	断路器 /Circuit breaker	TECO	BM-63C/3010S	10A	4	YE40301003000
3		脱扣器 /Release	CHINT	MX	110V ~ 400V/50/60HZ	1	YE40023560000
4		脱扣器 /Release	CHINT	MX	24VAC	2	YE40024000000
5	Q3 Q4	断路器 /Circuit breaker	TECO	BM-63C/3006S	6A	2	YE40300603000
6	Q6 Q7	主电源开关 /Main switch	EATON	TO-2-1/EA/SVB/20A	20A	2	YE10021160000
7	K1-K4	交流接触器/Contactors	SIEMENS	3RT6016-1AN21	9A 1NO 220V 50/60Hz	4	YE00601621000
8	K6 K7	交流接触器/Contactors	SIEMENS	3RT6016-1AB01	9A 1NO 24V 50/60Hz	2	YE00601602500
9	K5	交流接触器/Contactors	SIEMENS	3RT6018-1AN21	16A NO 220V 50/60Hz	1	YE00601800000
10	K8 K10	中间继电器 /Middle relay	WEIDMULLER	DRM270730LT	230V 50/60Hz	2	YE03270700000
11	K11 K12	中间继电器 /Middle relay	-----	GR-2C-AC24V+PGR-2C-E	24V 50/60Hz配座	2	YE03022400300
12	K9	露点显示器/Dew-point meter	SHINI	Dewpoint Meter	220V 50/60Hz	1	YE85122000100
13	S5	露点变送器/Dew-point transducer	CS	217-OEM	POWER=24VDC 4-20mA	1	YE90021700100
14	F1 F2	热过载继电器 /Thermo overload relays	SIEMENS	3RU6116-1AB0	1.1-16A	2	YE01160110000
15	F3	热过载继电器 /Thermo overload relays	SIEMENS	3RU6116-1EB0	2.8-4A	1	YE01160280000
16	T	互感器/Transformer	-----	IN=400V OUT=230V/24V	1000mA/80VA	1	YE700400008800
17	U	直流电源 /DC Power	-----	ESA-35-24	OUT=DC24V 15A	1	YE71352400100
18	FU1	熔断器 /Fuse	CHINT	RT28N-32/2P/32A/500V/10x38		1	YE41032200000
19	FU2 FU3	熔断器 /Fuse core	MRO	2A/10x38/500V/gG	2A	2	YE46002000100
20		熔断器 /Fuse	YINDA	FS-101/6x30/	2A	2	YE41001000000
21	PCB-1 (PCB-2)	微电脑控制板/PCB	HONGYUN	M1275	一对四	1	YE80127500000
22	PCB-3	微电脑控制板/PCB	YUYUN	TU-01A+SA-RCS2	220VAC	1	YE80001100000
23	PCB-4	微电脑控制板/PCB	YUYUN	TU-01B	-----	1	YE80001100100
24	PCB-5 PCB-6	干膜机线阵板/PCB	YUYUN	TS-02(24VDC/AC)	24VAC	2	YE80000101200
25	H2	警报指示灯/Alarm indicator	SHINI	LED-3051/220VAC	220V 50/60Hz	1	YE83305100200

版本 Ver.B 注：(1)表示非电控箱内材料；(2)表示选配置点；(3)表示选配通讯接口；(4)表示选配载料图；

D		图号		比例		第 9 张	
图号		标题		标准		共 11 张	
SCD-80Ux2-100H		SCD-80Ux2-100H-PCB-CE-4.00V-A-9		CE			
电气原件明细表一				机器电压		400V	
				机器频率		50Hz	
		信易电热机械股份有限公司 Shini Plastics Technologies, Inc.					
标记	更改前	更改后	更改人	日期	日期	日期	日期
				20180314			

1		2		3		4		5		6		7		8		
序号/NO	符号/Symbol	名称/Name	制造商/Manufacturer	型号/Type	规格/Specification	数量/Number	物料编号/Material number	备注/Remark								
26	S13 S14	通信接口板IS-485 (双Dsub-9pin接头)	--	--	--	2	YE90048501200	(3) (变更)								
27		外壳RS485 (SL-700C-A-19) 0版	--	--	--	2	YR40048500000	(3) (变更)								
28	Y1-Y7	电磁阀/Solenoid valve	----	SPDV-38	24VDC	7	----	(1)								
29	Y8 Y9	电磁阀/Solenoid valve	----	----	24VDC	2	----	(1) (4)								
30	X1	端子排 / Terminal board	----	4mm ²	----	15	YE60000403200									
31		接地端子排 / Terminal board	----	4mm ² PE	----	5	YE60000403500									
32		端子排 / Terminal board	----	2.5mm ²	----	20	YE60002503200									
33		接地端子排 / Terminal board	----	2.5mm ² PE	----	8	YE60002503400									
34		端子排 / Terminal board	----	2.5mm ²	----	2	YE60002503200	(2)								
35		端子排 / Terminal board	----	2.5mm ²	----	4	YE60002503200	(4)								
36		接地端子排 / Terminal board	----	2.5mm ² PE	----	2	YE60002503400	(4)								
37	X2	端子排 / Terminal board	----	ZDIK 1.5	10A 250V	4	YE60001500000									
38			----	FBSTB 10-ZDIK RD	10A 250V	4	YE60001000200									
39			----	FBSTB 10-ZDIK BU	10A 250V	4	YE60001000000									
40	X3	端子排 / Terminal board	----	2.5mm ²	----	3	YE60002503200									
41			----	2.5mm ² PE	----	1	YE60002503400									
42	X4	端子排 / Terminal board	----	2.5mm ²	----	6	YE60002503200									
43			----	2.5mm ² PE	----	2	YE60002503400									
44	X5	端子排 / Terminal board	----	2.5mm ²	----	6	YE60002503200									
45			----	2.5mm ² PE	----	1	YE60002503400									
46	X10, X11, X12, X13	重载插件/Heavy duty plug-in	SIBAS	HDC-HA-004.1	4P 10A	4	----	(1)								
47	S6	微动开关/Micro switch	----	YBLXW-5/11G2	----	1	----	(1)								
48	S7 S9 S11	组合体B60/EGO	SHINI	(115--320℃ 55.13262.160)	----	3	----	(1)								
49	S8 S10 S12	热电阻 / Thermocouple	SHINI	SD-30H/120H(2.5M)MY07	----	3	----	(1)								
50	H1	蜂鸣器/Buzzer	HITPOINT	PK-27A/29EPIDC3-24V)	24VDC	1	YE84002700000	(1)								
版本 Ver. B																
注: (1)表示非电控箱内材料; (2)表示选配置点; (3)表示选配通讯接口; (4)表示选配材料;			标题		图号		比例		第 10 张							
			SCD-80U×2-100H		SCD-80U×2-100H-PCB-CE-4.00V-A-10		标准		CE		共 11 张					
			电气原件明细表二				标准		机器电压		400V					
			日期		20180314		标准		机器频率		50Hz					
标志			更改后		更改人		日期		更改前							
1			2		3		4		5		6		7		8	

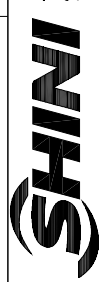

信易电热机械股份有限公司
Shini Plastics Technologies, Inc.

1		2		3		4		5		6		7		8	
序号/NO	符号/Symbol	名称/Name	制造商/Manufacturer	型号/Type	规格/Specification	数量/Number	物料编号/Material number	备注/Remark							
51	FM	排气扇/Exhaust fan	----	12x12CM/230V/50/60HZ	配塑胶网	1	----	(1)							
52	M1	干燥风机/Drying blower	SHINI	HTB75-032	0.4KW 380V 50Hz	1	----	(1)							
53	M2	再生风机/Regeneration blower	SHINI	RB205	0.4KW 380-415V 50Hz	1	----	(1)							
54	M3	吸料风机/Suction blower	SHINI	RB420	1.5KW 380-415V 50Hz	1	----	(1)							
55	M4	减速机/Gear motor	SHINI	3GN-10XK/3GN-60K/3IK15GN-C-T 220V		1	----	(1)							
56	EH1	电热/Pipe heater	SHINI	SD/SDD/SCD-3KW3Φ230/400V		1	----	(1)							
57	EH2 EH3	电热/Pipe heater	SHINI	SHD-80U(3.9KW)3Φ400V	400V 50Hz 3.9KW	2	----	(1)							
58		终端固定件B(VE系列(霍尼韦尔))				5	YE60000003900								
59	K13	中间继电器/Middle relay	HONEYWELL	GR-2C-AC24V配座PGR-2C-E	24V 50/60Hz	1	YE03022400300								
60	X6	端子排/Terminal board	----	6mm ²	----	3	YE60000603200								
61		接地端子排/Terminal board	----	6mm ² PE	----	1	YE60000603500								
62		端子排/Terminal board	----	2.5mm ²	----	3	YE600002503200								
63		接地端子排/Terminal board	----	2.5mm ² PE	----	1	YE600002503400								
A															
B															
C															
D															
版本 Ver.B 注: (1)表示非电控箱内材料; (2)表示选配罩点; (3)表示选配通讯接口; (4)表示选配裁料图;															
标题		SCD-80Ux2-100H		图号		SCD-80Ux2-100H-PCB-CE-4.00V-A-11		比例		CE		第 11 张		共 11 张	
电气原件明细表三		SHINI		信易电热机械股份有限公司		Shini Plastics Technologies, Inc.		标准		机器电压		400V		机器频率	
20180314		20180314		20180314		20180314		20180314		20180314		20180314		20180314	
更改前		更改后		更改人		更改日期		更改日期		更改日期		更改日期		更改日期	
1		2		3		4		5		6		7		8	