

					制图		版号	0	标题 SIC-5W-EB 主电路图	图号 SIC-5W-EB-GB-0-1	比例	第 1 张	
					设计		核				标准	GB	共 4 张
					校对		准				机器电压	3/N/PE/400V	
标记	更改前	更改后	更改人	日期	审核		日期	20240830			机器频率	50Hz	

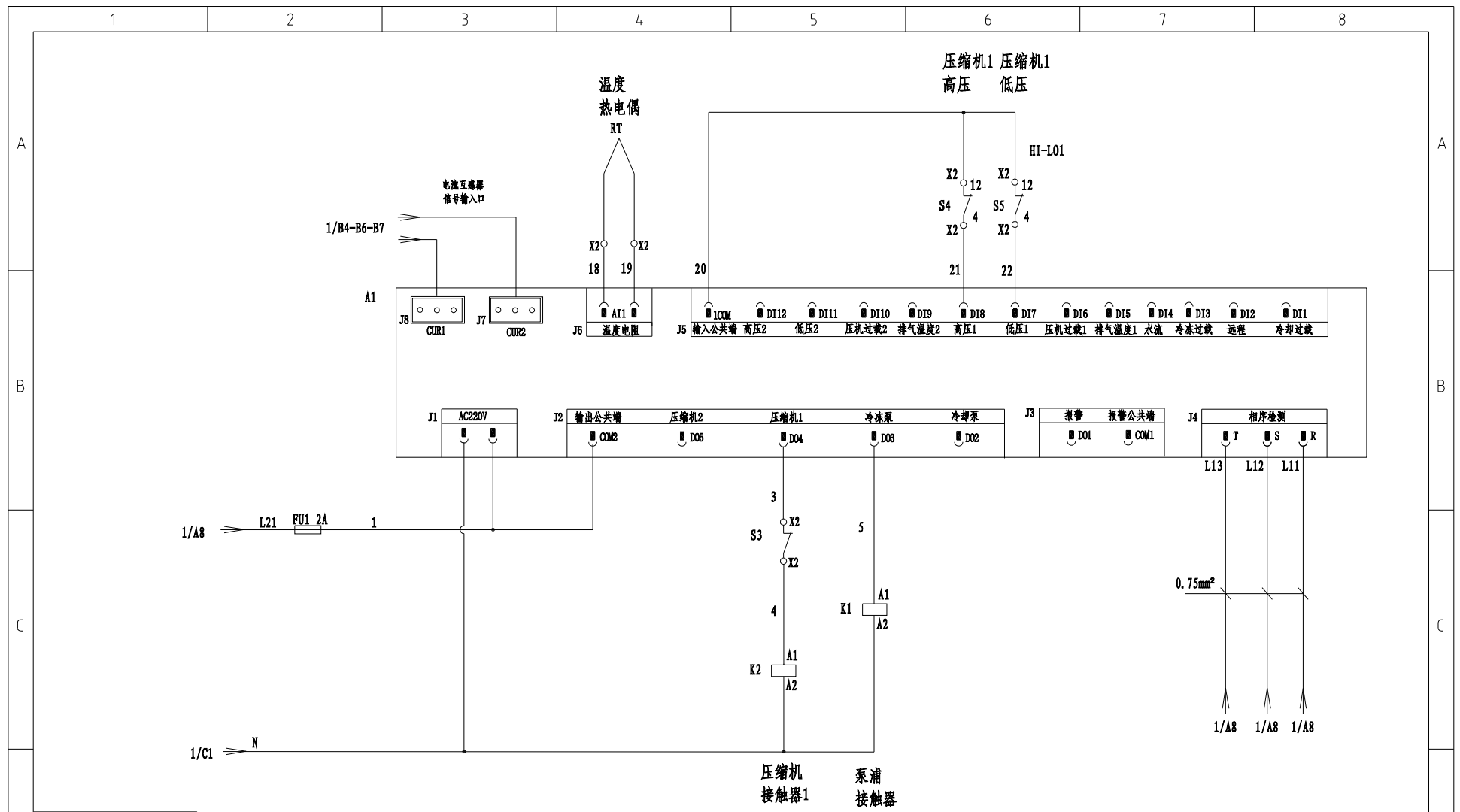

信易電熱機械股份有限公司
Shini Plastics Technologies, Inc.



机型版本 Ver.A

					制图		版号	0	标题	SIC-5W-EB	图号	SIC-5W-EB-GB-0-2	比例	第 2 张
					设计		核		控制	电路			标准	共 4 张
					校对		准						机器电压	3/N/PE/400V
标记	更改前	更改后	更改人	日期	审核		日期	20240830					机器频率	50Hz



信易电热机械股份有限公司
Shini Plastics Technologies, Inc.

比例	第 2 张
标准	GB
机器电压	3/N/PE/400V
机器频率	50Hz

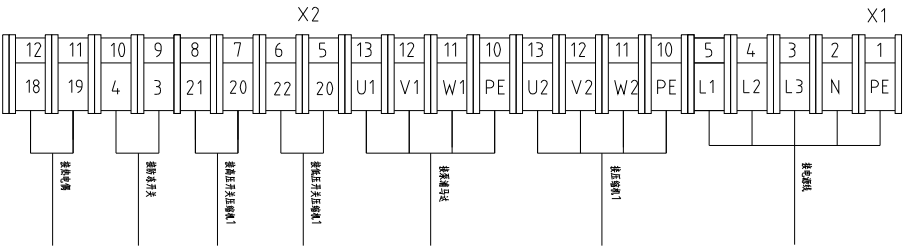
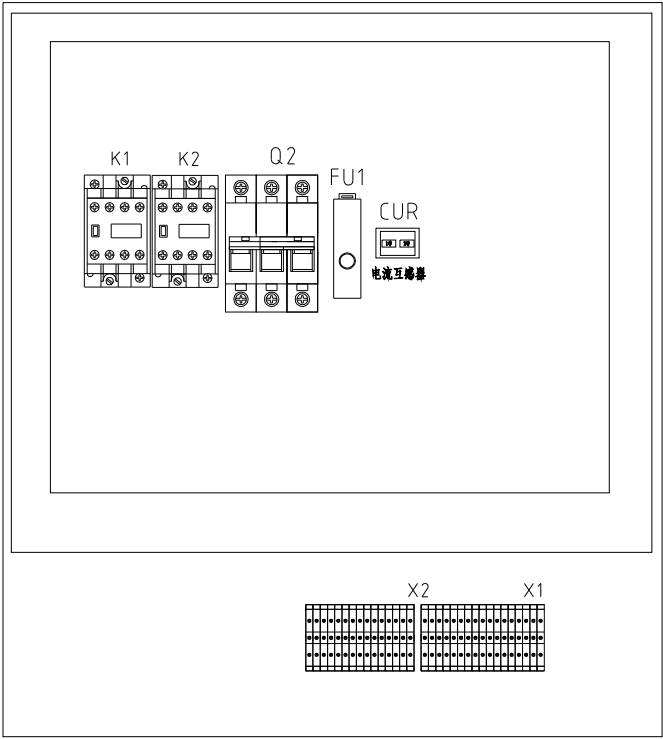
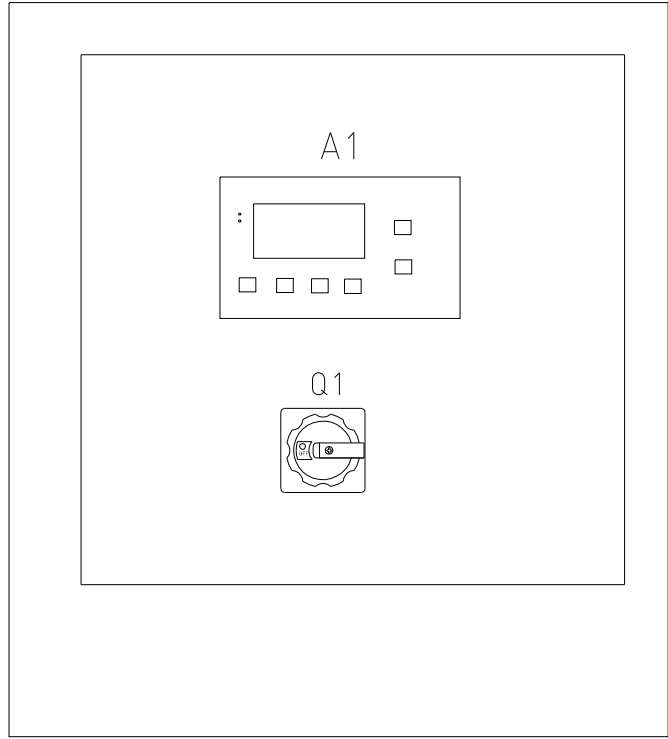

					制图		版号	0	标题	SIC-5W-EB	图号	SIC-5W-EB-GB-0-3	比例	第 3 张
					设计		核		元件布置图				标准	共 4 张
					校对		准		 信易電熱機械股份有限公司 Shini Plastics Technologies, Inc.			机器电压	3/N/PE/400V	
标记	更改前	更改后	更改人	日期	审核		日期	20240830		机器频率	50Hz			

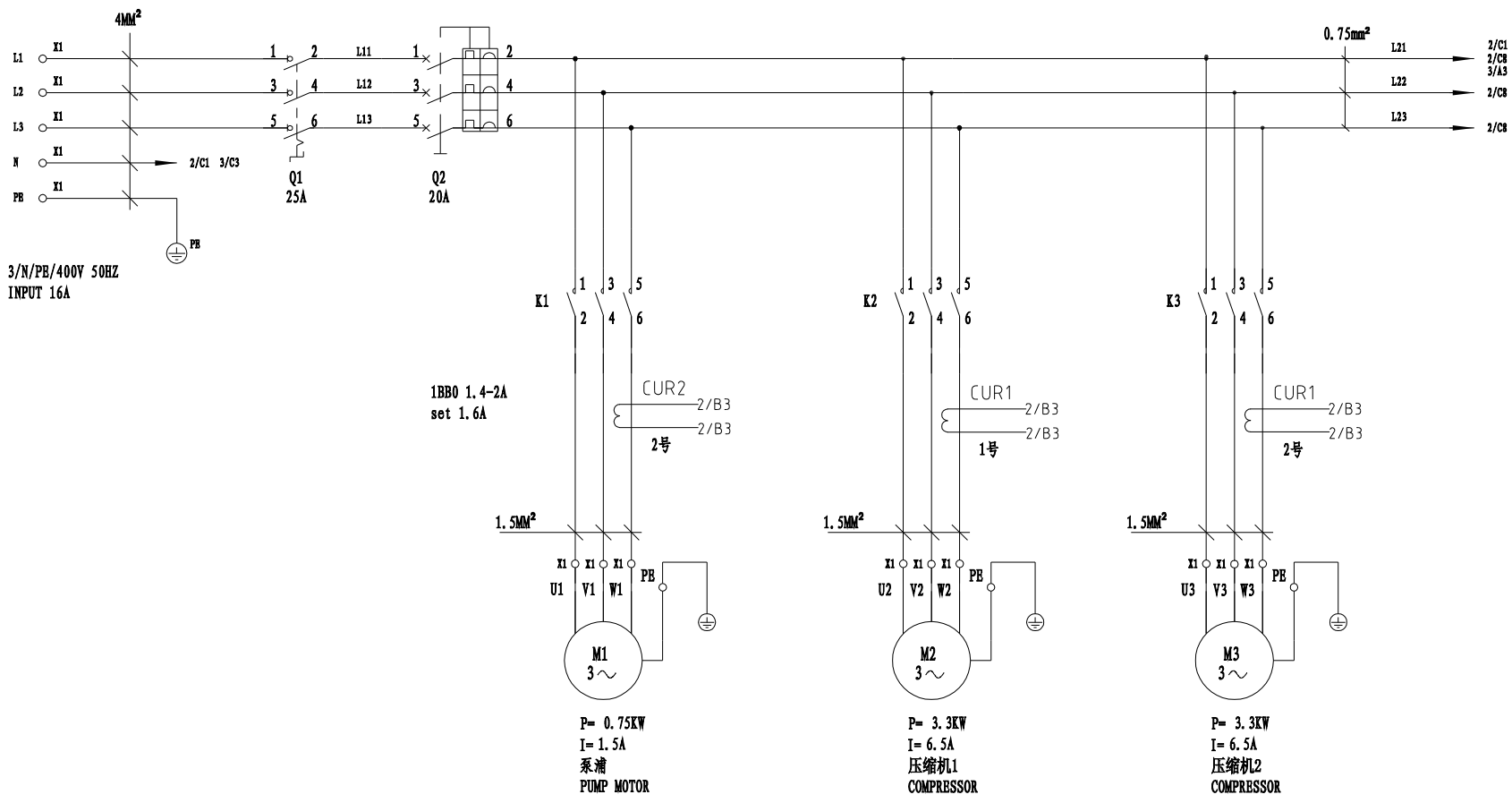

					制图		版号	0	标题 SIC-10W-EB 主电路图	图号 SIC-10W-EB-GB-0-1	比例	第 1 张	
					设计		核				标准	GB	共 4 张
					校对		准				机器电压	3/N/PE/400V	
标记	更改前	更改后	更改人	日期	审核		日期	20240830			机器频率	50Hz	



信易電熱機械股份有限公司
Shini Plastics Technologies, Inc.

比例	第 1 张
标准	GB
机器电压	3/N/PE/400V
机器频率	50Hz

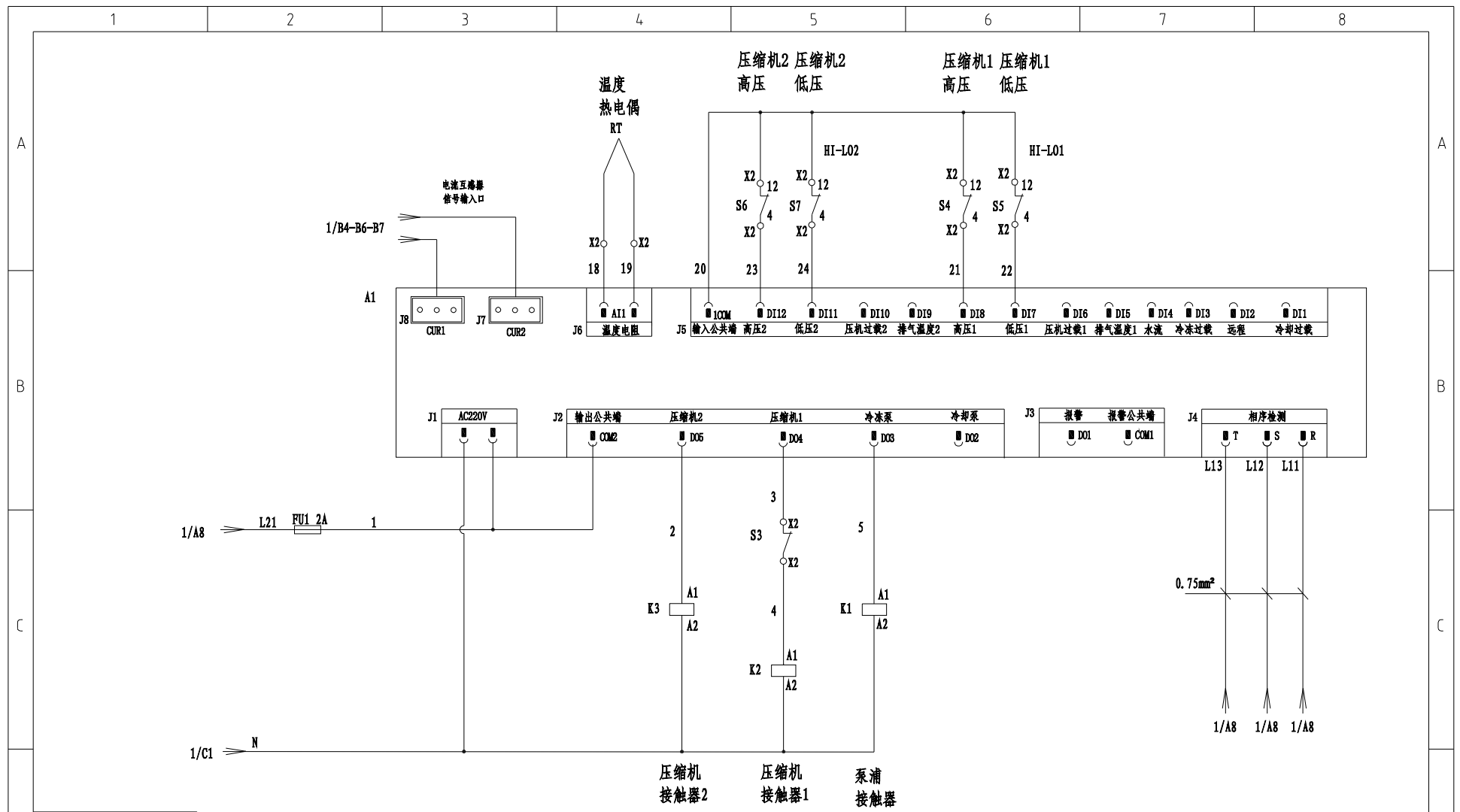

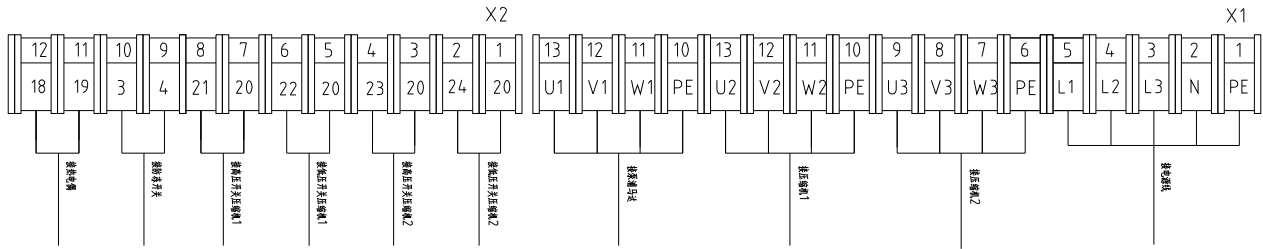
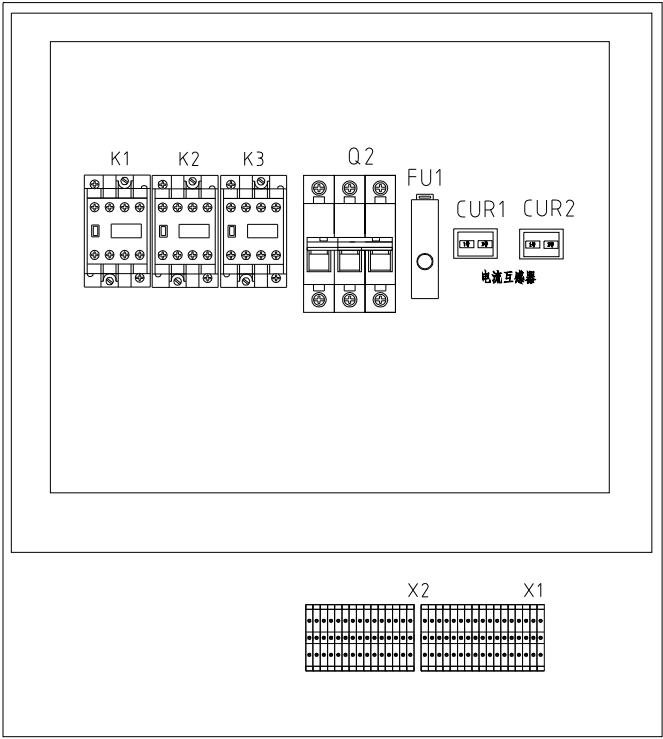
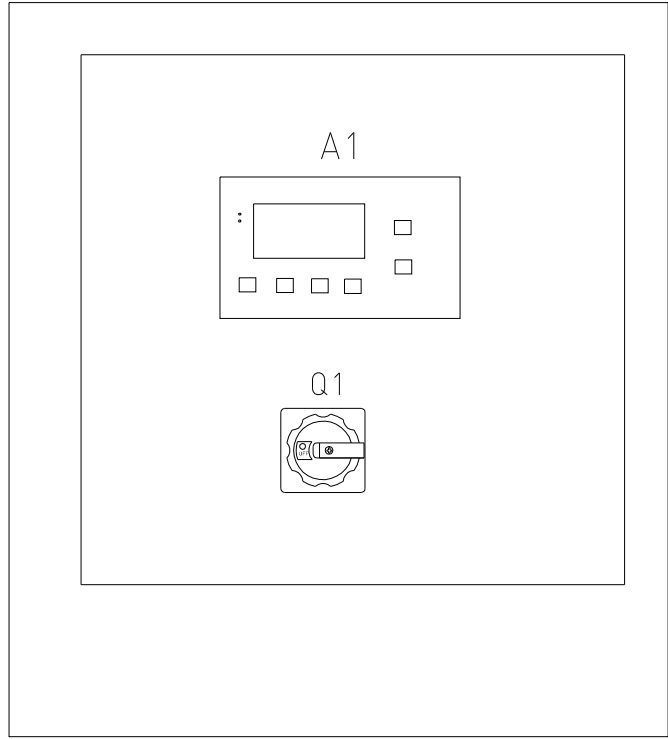

机型版本 Ver. A

					制图	版号	0	标题 SIC-10W-EB 控制电路图	图号 SIC-10W-EB-GB-0-2	比例	第 2 张	
					设计	核				标准	GB	共 4 张
					校对	准				机器电压	3/N/PE/400V	
标记	更改前	更改后	更改人	日期	审核	日期	20240830	 信易电热机械股份有限公司 Shini Plastics Technologies, Inc.	机器频率	50Hz		

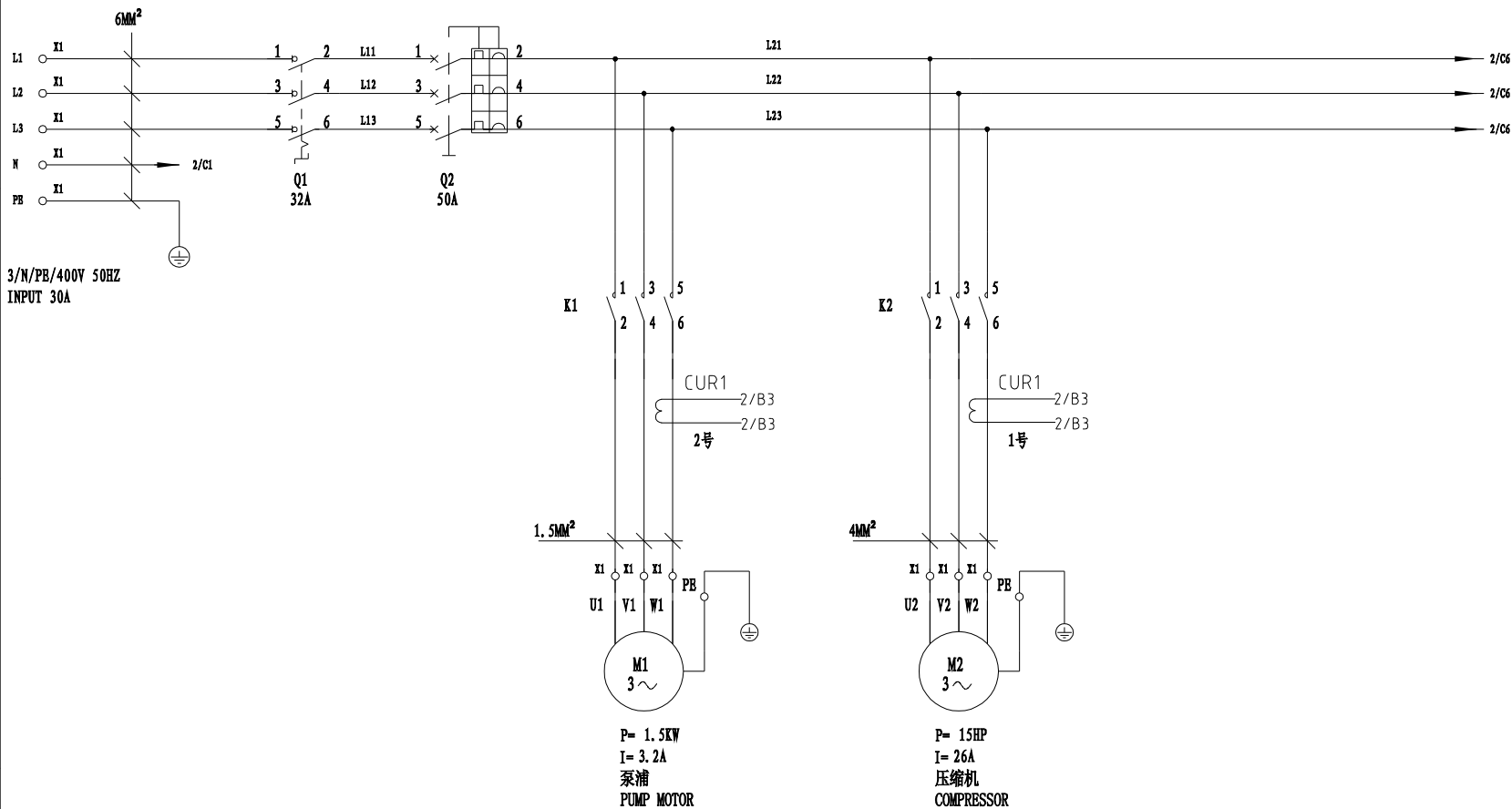

					制图	版号	0	标题	SIC-10W-EB	图号	SIC-10W-EB-GB-0-3	比例	第 3 张
					设计	核准		元件布置图				标准	GB 共 4 张
					校对			 信易電熱機械股份有限公司 Shini Plastics Technologies, Inc.	机器电压		3/N/PE/400V		
标记	更改前	更改后	更改人	日期	审核	日期	20240830		机器频率		50Hz		



					制图	版号	0	标题	SIC-15W-EB 主电路图	图号	SIC-15W-EB-GB-0-1	比例	第 1 张
					设计	核						标准	共 4 张
					校对	准						机器电压	3/N/PE/400V
标记	更改前	更改后	更改人	日期	审核	日期	20240830	 信易電熱機械股份有限公司 Shini Plastics Technologies, Inc.	机器频率	50Hz			

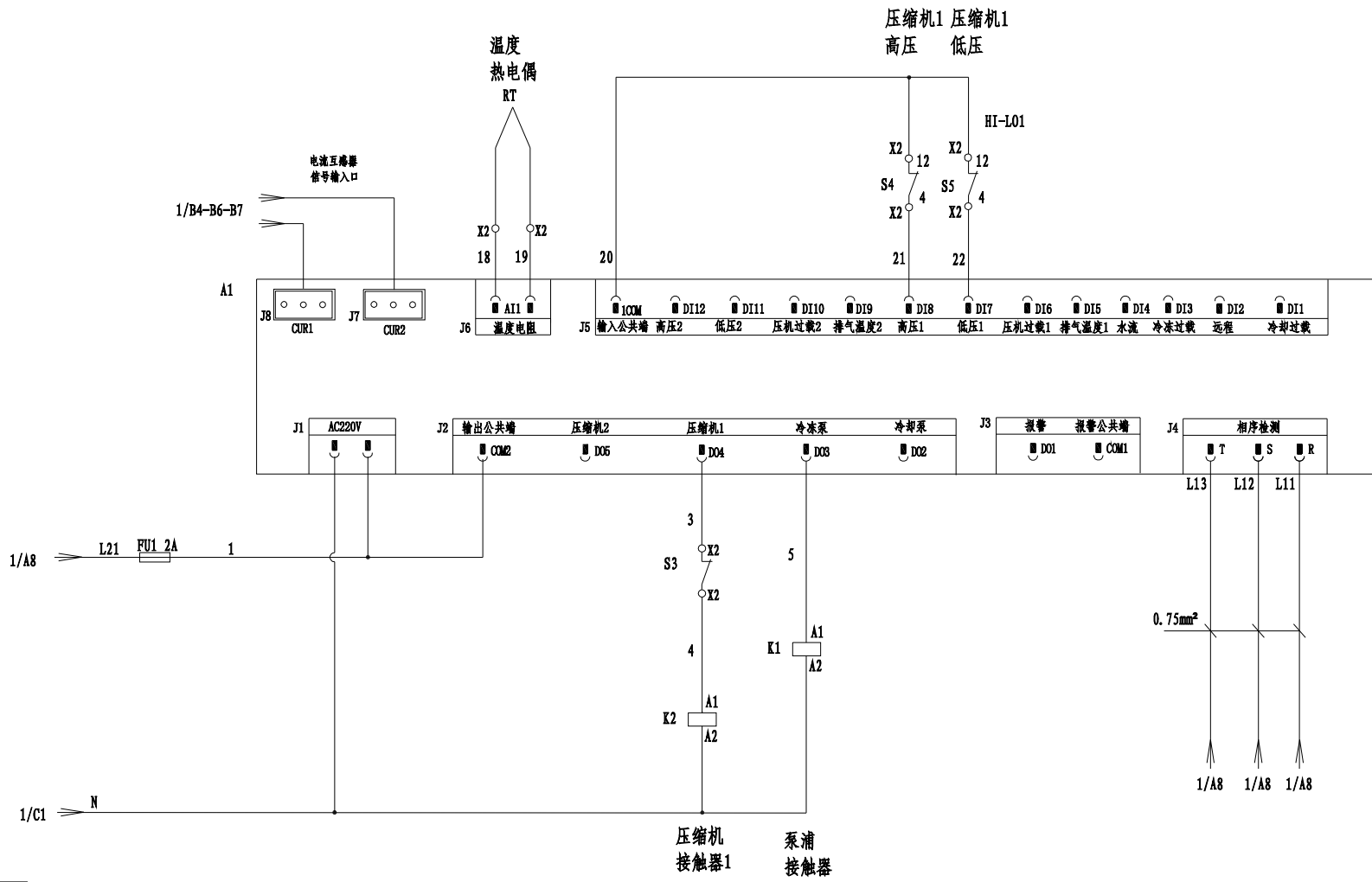

机型版本 Ver.A

					制图	版号	0	标题	SIC-15W-EB	图号	SIC-15W-EB-GB-0-2	比例	第 2 张
					设计	核 准		控制电路图				标准	共 4 张
					校对	日期	20240830	 信易电热机械股份有限公司 Shini Plastics Technologies, Inc.		机器电压		3/N/PE/400V	
标记	更改前	更改后	更改人	日期	审核	日期	机器频率			50Hz			

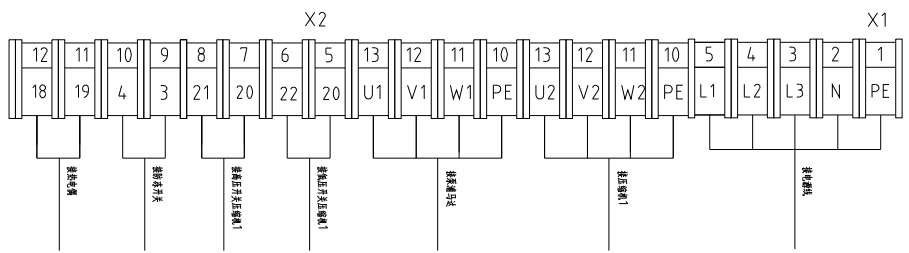
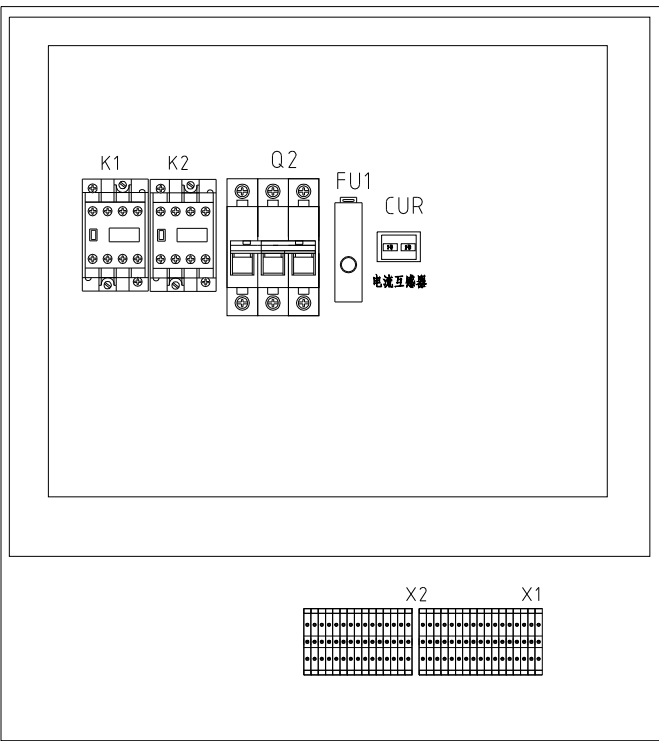
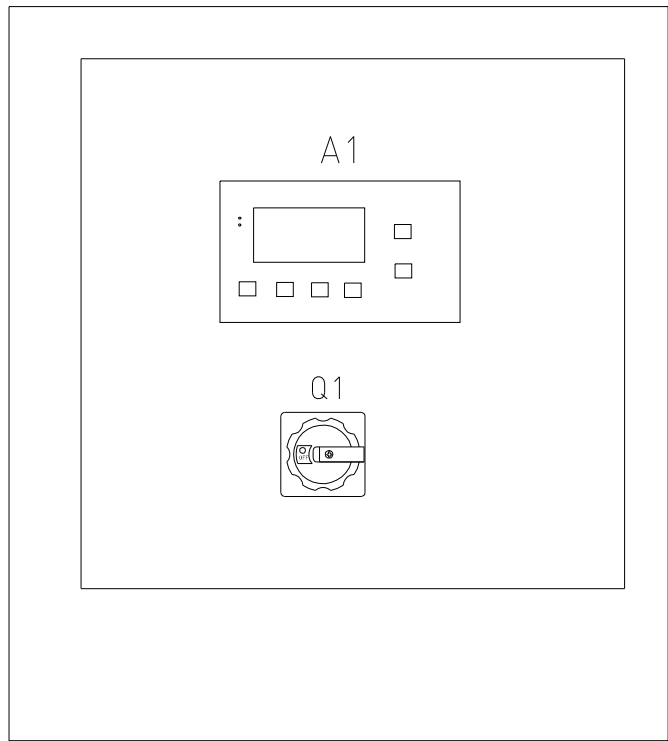

					制图		版号	0	标题	SIC-15W-EB	图号	SIC-15W-EB-GB-0-3	比例	第 3 张
					设计		核		元件布置图				标准	共 4 张
					校对		准						机器电压	3/N/PE/400V
标记	更改前	更改后	更改人	日期	审核		日期	20240830					机器频率	50Hz



信易電熱機械股份有限公司
Shini Plastics Technologies, Inc.

1		2		3		4		5		6		7		8	
序号/NO	符号 /Symbol	名称 /Name		制造商 /Manufacturer		型号 /Type		规格 /Specification		数量 /Number	物料编号 /MaterialNumber		备注 /Remark		
A	1	Q1	主电源开关/Main switch		EATON		P1-32/EA/SVB		32A		1	YE10323200000			
	2	Q2	断路器/Circuit breakers		TECO		BM-63C/3050S		50A		1	YE40305003000			
	3	K1	接触器/Contactors		SIEMENS		3RT6015-1AN21		230V 50/60Hz		1	YE00601521000			
	4	K2	接触器/Contactors		SIEMENS		3RT6027-1AN20		230V 50/60Hz		1	YE00602722000			
	5	RT	温度传感器/sensitive line		CAREL		NTC025HP00		----		1	YE10250000000			
	6	A1	冰水机控制器/The controller		----		----		----		1	YE80532000100			
	7		面板		----		----		----		1	YR01532100100			
B	8	TA1	双电路互感器		----		----		----		2	YE80122000600			
	9	FU1	熔断器/Fuse		CHINT		FS-10		2A		1	YE41001000000			
	10	X1	端子排/Terminal board				6mm ²		GK6.0		4	YE60000603200			
	11		端子排/Terminal board				6mm ² PE		GK6.0 PE		1	YE60000603500			
	12		端子排/Terminal		HONEYWELL		SK4MM ²		4mm ²		4	YE60000403200			
	13		端子排/Terminal		HONEYWELL		GK4MM ² PE		4mm ² PE		1	YE61041000000			
	14	X2	端子排/Terminal board		HONEYWELL		2.5mm ²		SK2.5		10	YE60002503200			
C	15	PE	端子排/Terminal board		HONEYWELL		2.5mm ² PE		GK2.5 PE		1	YE60002503400			
	16	S3	防冻开关				ZA35-555-12A				1	YW85071100000			
	17	S4 S6	高压开关		LEFOO		LF08-3.0/4.0		250VAC/3A		2	YE10304000300			
	18	S5 S7	低压开关		LEFOO		LF08-1.2/0.2		250VAC/3A		2	YE10021200300			
	19		0.75×1C红色线		----		0.75mm ² *1C		M			YE50750100000			
	20		1.5×1C黑色线		----		1.5mm ² *1C		M			YE50015100000			
	21		电线1.25×1C黄绿线		----		1.25mm ² *1C		M			YE50125140300			
			4.0×1C黑色线		----		4.0mm ² *1C		M			YE50040100000			
			电线4.0×1C黄绿线		----		4.0mm ² *1C		M			YE50040140100			
D			6.0×1C黑色线		----		6.0mm ² *1C		M			YE50060140200			
			电线6.0×1C黄绿线		----		6.0mm ² *1C		M			YE50601000300			
				制图			版号	0	标题		图号		比例	第 4 张	
				设计			核 准	SIC-15W-EB		SIC-15W-EB-GB-0-4		标准	GB	共 4 张	
				校对				SHINI 信易電熱機械股份有限公司		Shini Plastics Technologies, Inc.		机器电压		3/N/PE/400V	
标记	更改前	更改后	更改人	日期	审核	日期	20240830	SHINI 信易電熱機械股份有限公司		Shini Plastics Technologies, Inc.		机器频率		50Hz	
1		2		3		4		5		6		7		8	