

机型版本 Ver.C

制图	吴小林	版号	D	标题	SAL-1HP-UGP	图号	SAL-1HP-UGP-CE-400V-D-1
设计	吴小林	核准		主电路图			
校对		日期	20190701	信易电热机械股份有限公司 Shini Plastics Technologies, Inc.			
审核		日期		SHINI			
更改前	更改后	更改人	日期	比例			
				标准			
				机器电压			
				机器频率			

第 1 张	共 4 张
400V	50Hz

CS-23

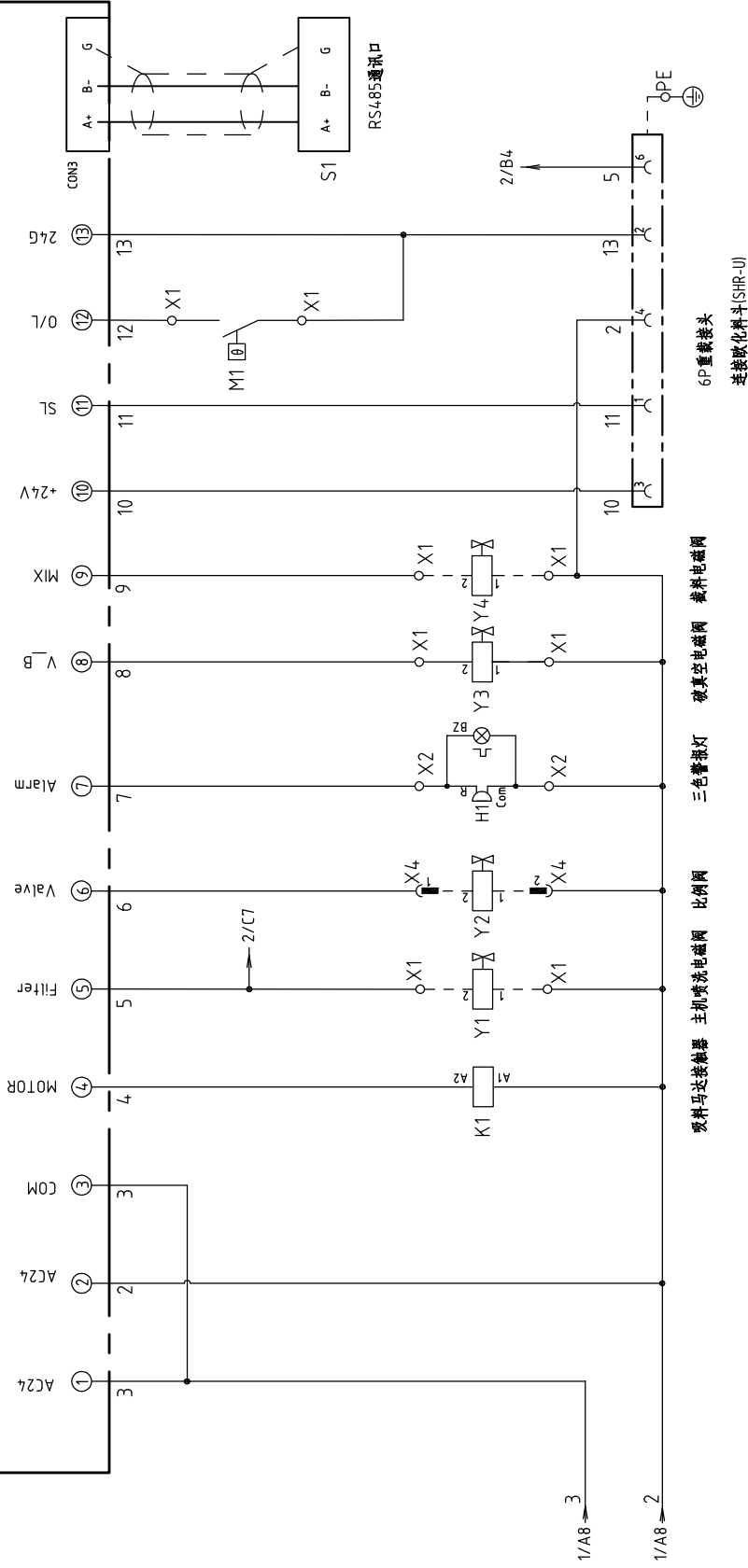

机型版本 Ver.C

注: M1为吸料风机内部热保护器

制图	吴小林	版本号	核准	日期	20190701
设计	吴小林	标题	SAL-1HP-UGP 控制电路图		
校对		图号	SAL-1HP-UGP-CE-4.00V-D-2		
审核		比例	标准	CE	
更改前	更改后	更改人	更改日期	机器电压	400V
1	2	3	4	机器频率	50Hz
第 2 张		共 4 张		8	



信易电热机械股份有限公司
Shini Plastics Technologies, Inc.

1 2 3 4 5 6 7 8

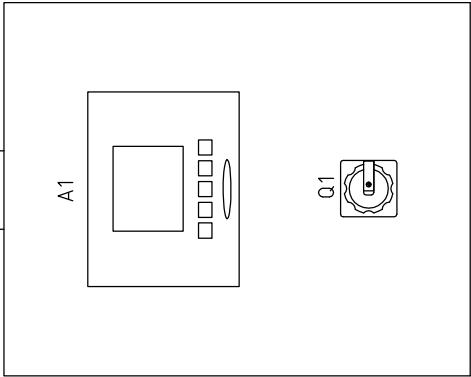
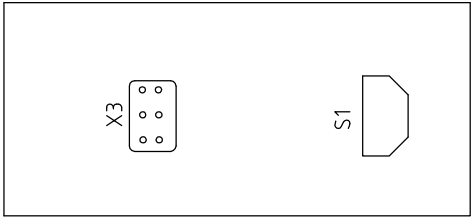
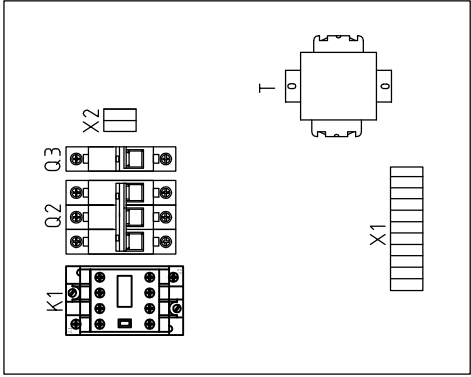

X3(料斗与主机互连重载接头)

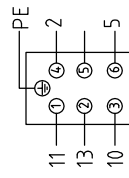

X4(3P防水连接器)

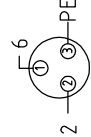

接线料比例阀

序号	功能	描述
1	料位信号	接料位开关
2	GND	---
3	24V+	---
4	24VAC(COM)	电磁阀公共端
5	---	---
6	喷流电磁阀	24VAC电磁阀

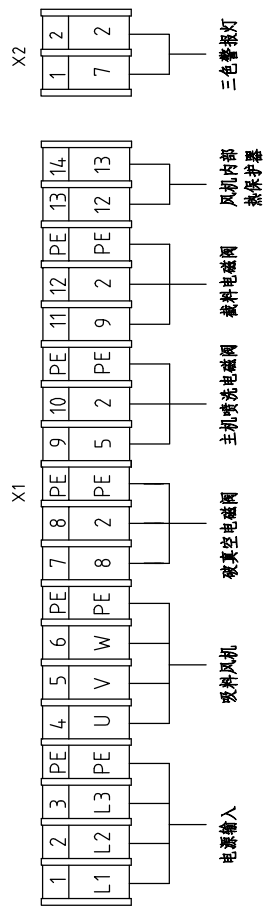

机型版本 Ver.C

标题		图号		比例		第 3 张	
SAL-1HP-UGP		SAL-1HP-UGP-CE-400V-D-3		标准		共 4 张	
电气元件布置及接线图		风机内部		机器电压		400V	
SHINI		散热器		机器频率		50Hz	
信易电热机械股份有限公司		Shini Plastics Technologies, Inc.					
制图		版号		日期		日期	
设计		核准		20190701			
校对							
审核							
更改前		更改后		更改人		更改日期	
1		2		3		4	
1		2		3		4	

1 2 3 4 5 6 7 8

1		2		3		4		5		6		7		8	
序号/NO	符号/Symbol	名称/Name	制造商/Manufacturer	型号/Type	规格/Specification	数量/Number	物料编号/Material number	备注/Remark							
1	Q1	主电源开关/Main Switch	EATON	T0-2-1/EA/SVB	20A	1	YE10021160000								
2	Q2	断路器/Circuit-Breakers	TECO	BM-63C/3010S	10A	1	YE40301003000								
3	Q3	断路器/Circuit-Breakers	TECO	BM-63C/1003S	3A 1P	1	YE40100203000								
4	K1	接触器/Contactors	schneider	LC1-D09B7C	24VAC/DC	1	YE00972400000								
5	A1	控制柜/Controllor	YUYUN	CS-23(含通讯)	24VAC/DC	1	YE80232402200								
6	S1	RS-485通信接口板	YUYUN	---	双Dsub-9pin接头	1	YE90048501200								
7		外壳RS485(SAL-700G-A-19)0版	BINCHENG	----	----	1	YR40048500000								
8	H1	三色警报灯/Tricolor warning lamp	SHINI	红黄绿色+蜂鸣器	24VAC/DC	1	BL90000011520								
9	T	变压器/Transformer	JIUXIN	IN=400V/4.15V OUT=24V	50VA	1	YE70040006400								
10	M	风机/Blower	SHINI	RB-310	1HP 400V 50HZ	1	---	(1)							
11	Y1 Y2 Y3 Y4	电磁阀/Solenoid Vavle	AIRTAC	---	24VAC	4	---	(1)							
12		终端固定件E/GK系列	HONEYWELL	---	PCS	4	YE60000003900								
13	X1 X2	接线端子/Terminal Board	HONEYWELL	SK2.5	2.5mm ²	16	YE60002503200								
14		接线端子/Terminal Board	HONEYWELL	GK2.5PE	2.5PE	5	YE60002503400								
15	X3	重载接头/Heavy duty connectors	HARTING	Han E-6F(母)	6P+PE	1	YE68000601300								
16	X4	防水插座/Waterproof linker	AOPULO	AQF16K3Z(母)	250V 3P	1	YE62163000100								
C															
D															
初型版本 Ver.C 注: (1)表示非电控箱安装.															
		制图		版号		D		标题		图号		比例		第 4 张	
		设计		核 准				SAL-1HP-UGP		SAL-1HP-UGP-CE-4.00V-D-4		标准		共 4 张	
		校对						电气元件明细表一				机器电压		400V	
标记		更改前		更改后		日期		日期		20190701		机器频率		50Hz	
1		2		3		4		5		6		7		8	



信易电热机械股份有限公司
Shini Plastics Technologies, Inc.

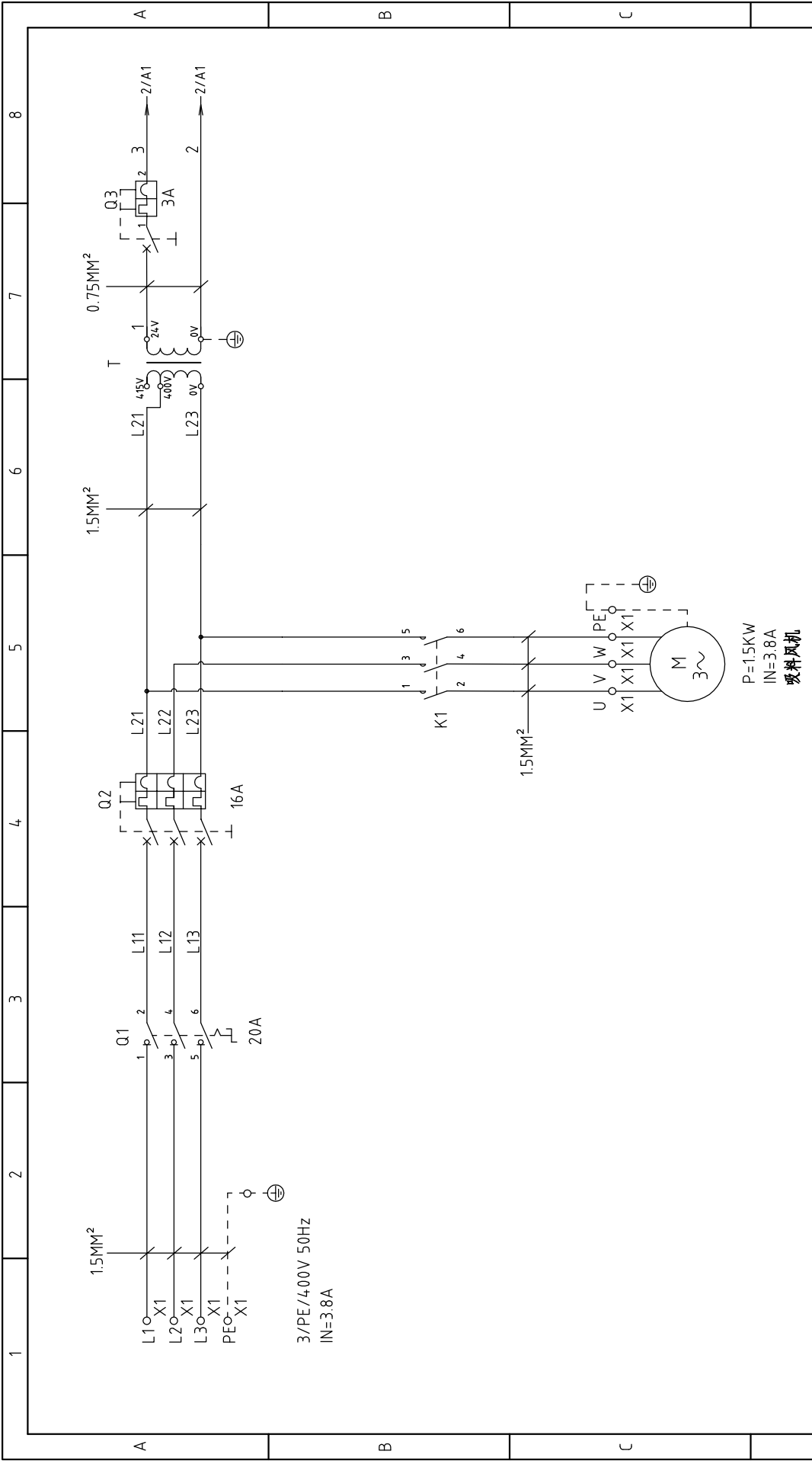

机型版本 Ver.C

制图		吴小林	版号	D	标题		SAL-2HP-UGP	图号	SAL-2HP-UGP-CE-400V-D-1	比例	第 1 张		
设计		吴小林	核 准		主电路图					标准	共 4 张		
校对			日期	20190701	 信易电热机械股份有限公司 Shini Plastics Technologies, Inc.		机器电压		400V	机器频率		50Hz	
审核			日期				1		更改后		2	3	
标记		更改前	更改后	更改人	日期	1	4		5	6		7	8

CS-23

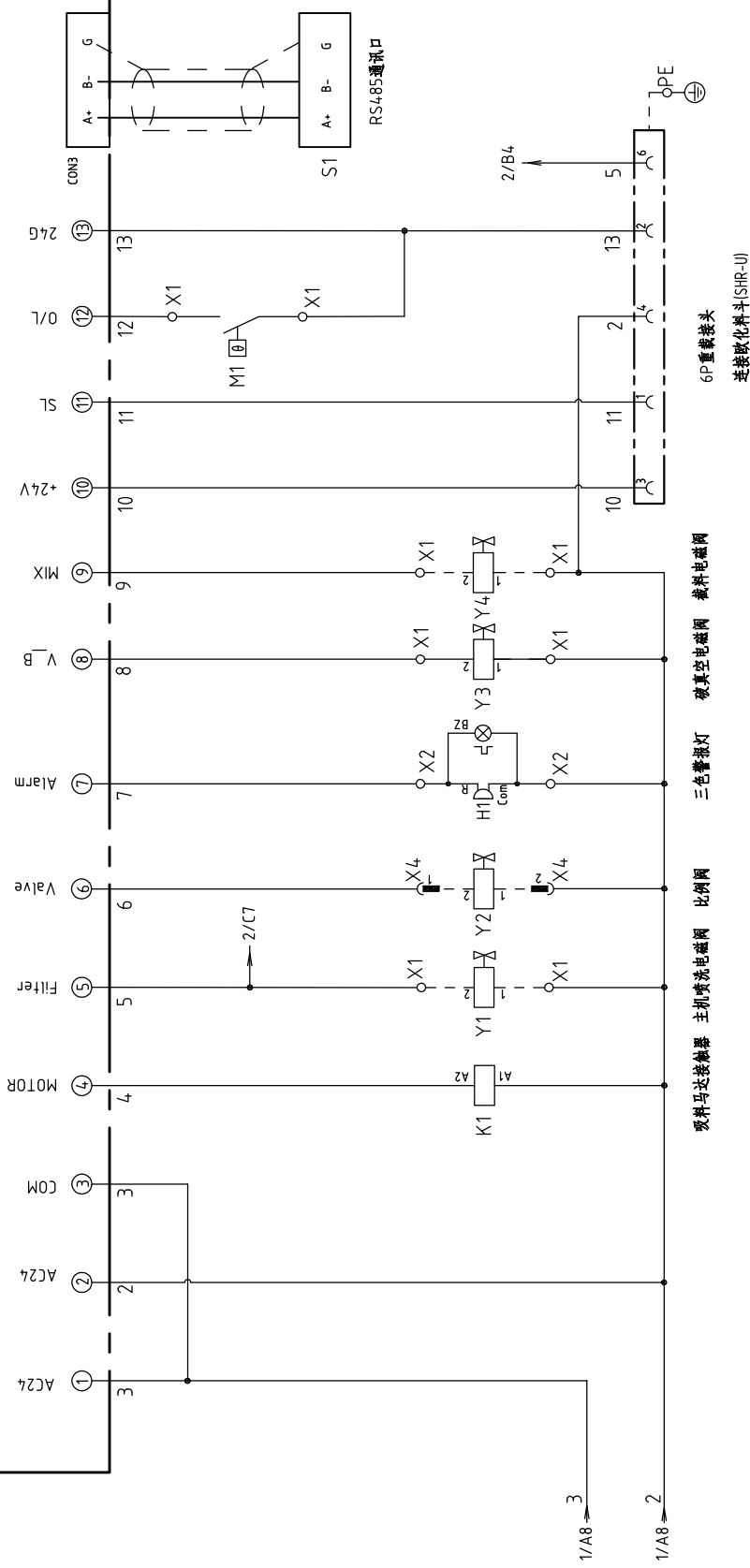

机型版本 Ver.C

制图	吴小林	版本号	控制电路图	图号	SAL-2HP-UGP-CE-400V-D-2	比例	标准	第 2 张
设计	吴小林	核准	SHINI	标题	SAL-2HP-UGP-CE-400V-D-2	标准	CE	共 4 张
校对		日期		SHINI	信易电热机械股份有限公司	机器电压	400V	
审核		日期	20190701	SHINI	Shini Plastics Technologies, Inc.	机器频率	50Hz	
标记	更改前	更改人						
	更改后	更改人						
1	2	3	4	5	6	7	8	

注: M1为吸料风机内部热保护器

吸料马达接触器 主喷洗电磁阀 比例阀 三色报警器 真空电磁阀 裁料电磁阀

6P重载接头
连接欧化料斗(SHR-UJ)

1 2 3 4 5 6 7 8

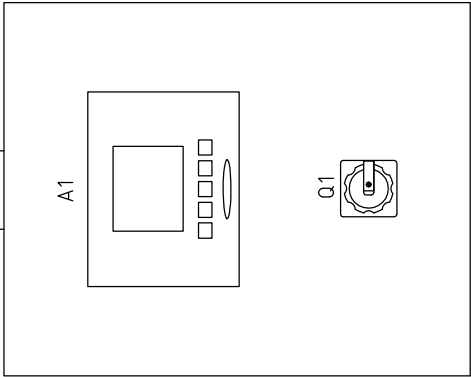
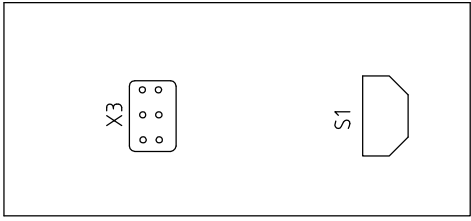
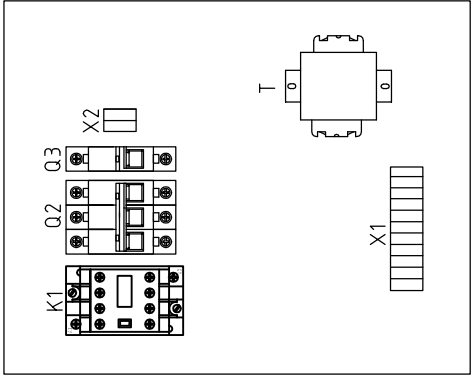

A B C

X3(料斗与主机互连重载接头)

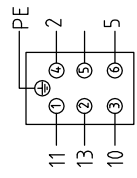

X4(3P防水连接器)

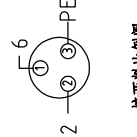

脚号	功能	描述
1	料位信号	料位开关
2	GND	接地公共端
3	24V+	24VAC公共端
4	24VAC(COM)	24VAC公共端
5	---	---
6	喷流电磁阀	24VAC电磁阀

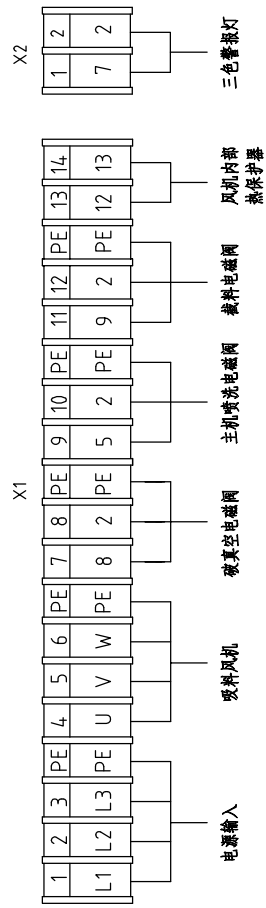

机型版本 Ver.C

制图		版号		标题		图号		比例		第 3 张	
设计	吴小林	核准	吴小林	SAL-2HP-UGP-CE-400V-D-3		SAL-2HP-UGP-CE-400V-D-3		标准	CE	共	4 张
校对	吴小林	日期	20190701	电气元件布置及接线图		SHINI 信易电热机械股份有限公司 Shini Plastics Technologies, Inc.		机器电压	400V	机器频率	50Hz
审核	吴小林	日期	20190701	SHINI		SHINI		机器电压	400V	机器频率	50Hz
更改前	更改后	更改人	更改日期	SHINI		SHINI		机器电压	400V	机器频率	50Hz

1

2

3

4

5

6

7

8

A B C

D

1		2		3		4		5		6		7		8	
序号/NO	符号/Symbol	名称/Name	制造商/Manufacturer	型号/Type	规格/Specification	数量/Number	物料编号/Material number	备注/Remark							
1	Q1	主电源开关/Main Switch	EATON	T0-2-1/EA/SVB	20A	1	YE10021160000								
2	Q2	断路器/Circuit-Breakers	TECO	BM-63C/3010S	10A	1	YE40301003000								
3	Q3	断路器/Circuit-Breakers	TECO	BM-63C/1003S	3A 1P	1	YE40100203000								
4	K1	接触器/Contactors	schneider	LC1-D09B7C	24VAC/DC	1	YE00972400000								
5	A1	控制器/Controller	YUYUN	CS-23(含通讯)	24VAC/DC	1	YE80232402200								
6	S1	RS-485通信接口板	YUYUN	---	双Dsub-9pin接头	1	YE90048501200								
7		外壳RS485(SAL-700G-A-19)0版	BINCHENG	----	----	1	YR40048500000								
8	H1	三色警报灯/Tricolor warning lamp	SHINI	红黄绿色+蜂鸣器	24VAC/DC	1	BL90000011520								
9	T	变压器/Transformer	JIUXIN	IN=400V/4.15V OUT=24V	50VA	1	YE70040006400								
10	M	风机/Blower	SHINI	RB-420	2HP 400V 50HZ	1	---	(1)							
11	Y1 Y2 Y3 Y4	电磁阀/Solenoid Vavle	AIRTAC	---	24VAC	4	---	(1)							
12		终端固定件E/GK系列	HONEYWELL	---	PCS	4	YE60000003900								
13	X1 X2	接线端子/Terminal Board	HONEYWELL	SK2.5	2.5mm ²	16	YE60002503200								
14		接线端子/Terminal Board	HONEYWELL	GK2.5PE	2.5PE	5	YE60002503400								
15	X3	重载接头/Heavy duty connectors	HARTING	Han E-6F(母)	6P+PE	1	YE68000601300								
16	X4	防水插座/Waterproof linker	AOPULO	AQF16K3Z(母)	250V 3P	1	YE62163000100								
C															
D															
初型版本 Ver.C 注: (1)表示非电控箱安装.															
				制图	吴小林	版本号	D	标题	SAL-2HP-UGP	图号	SAL-2HP-UGP-CE-400V-D-4	比例	CE	第 4 张	共 4 张
				设计	吴小林	核准		电气元件明细表一							
				校对		日期	20190701	 信易电热机械股份有限公司 Shini Plastics Technologies, Inc.							
标记				更改前	更改后	更改人	日期								
1		2		3		4		5		6		7		8	

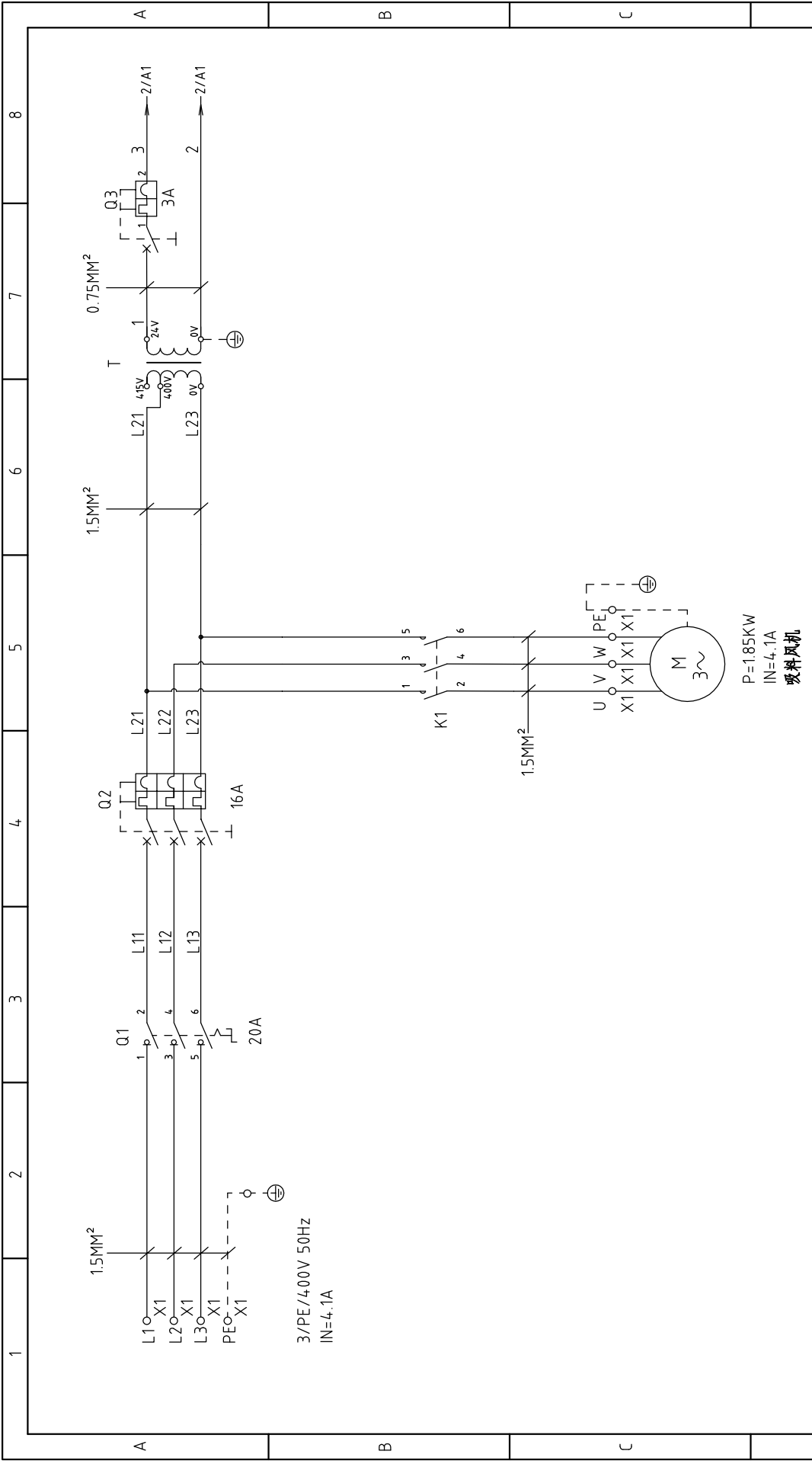

机型版本 Ver.B

图号	SAL-3HP-UGP		标题	SAL-3HP-UGP		图号		SAL-3HP-UGP-CE-400V-A-1		比例	第 1 张
制图	吴小林	版号	A	主电路图		标准	CE	共 4 张	机器电压	400V	
设计	吴小林	核准				机器频率		50Hz			
校对		日期	20190701								
审核		更改人									
日期		更改后									
更改前		更改后									
1	2	3	4	5	6	7	8				



信易电热机械股份有限公司
Shini Plastics Technologies, Inc.

CS-23

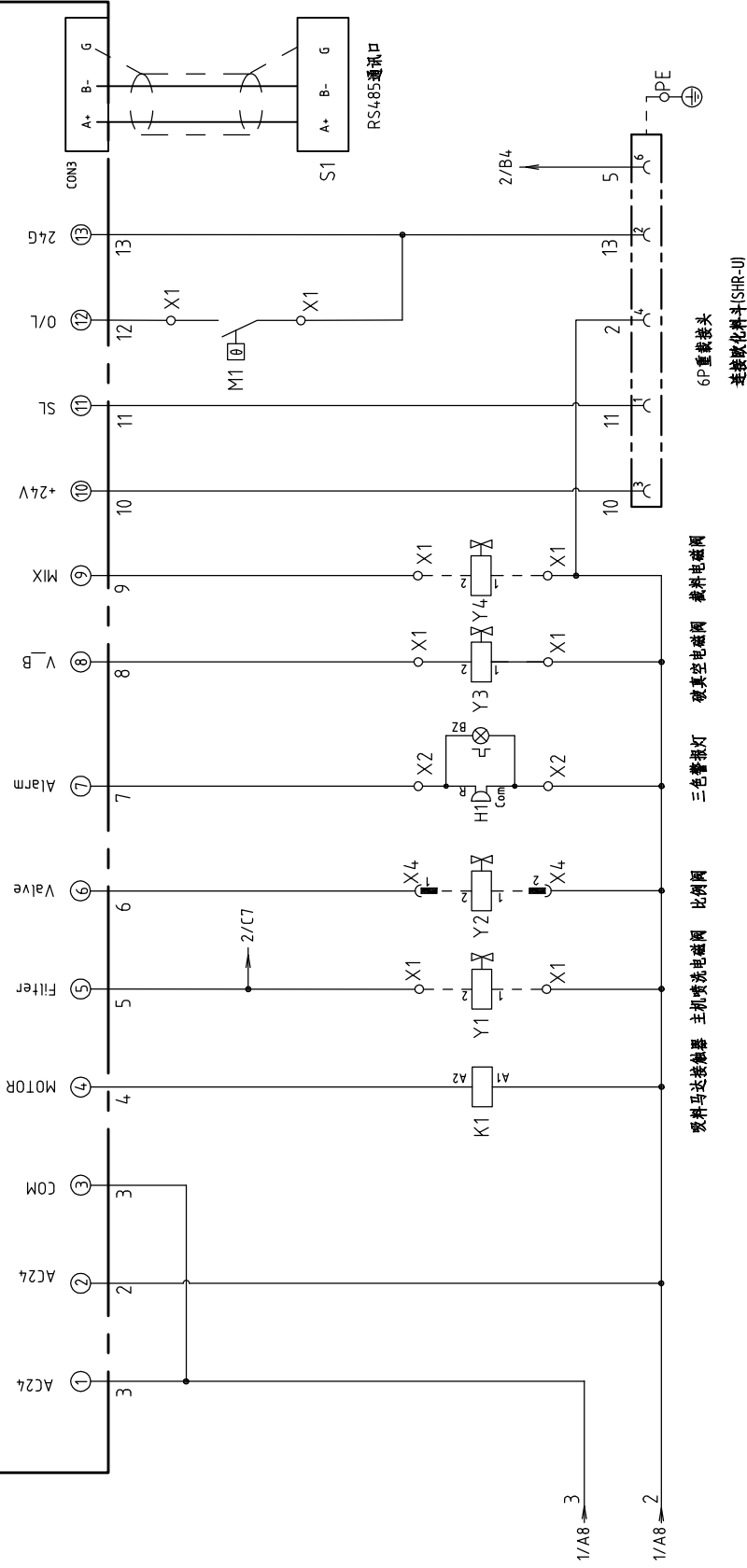

机型版本 Ver.B

制图	吴小林	版本号	A
设计	吴小林	核准	
校对		日期	20190701
审核		日期	
更改前	更改人	日期	
更改后			

标题	SAL-3HP-UGP
图号	SAL-3HP-UGP-CE-400V-A-2
控制电路图	

比例	标准	第 2 张
比例	CE	共 4 张
机器电压	400V	
机器频率	50Hz	

注: 1. 1为吸料风机内部热保护器

吸料马达接触器 主喷洗电磁阀 比例阀 三色警报灯 真空电磁阀 裁料电磁阀

6P重载接头
连接碳化料斗(SHR-U)



信易电热机械股份有限公司
Shini Plastics Technologies, Inc.

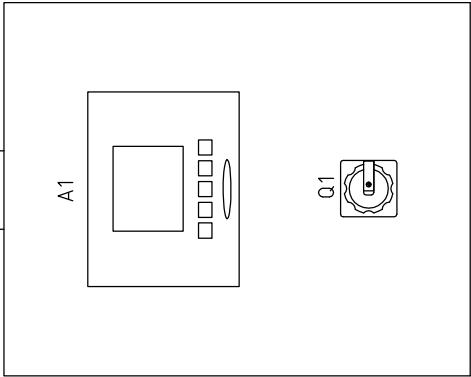
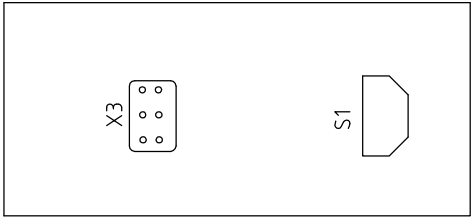
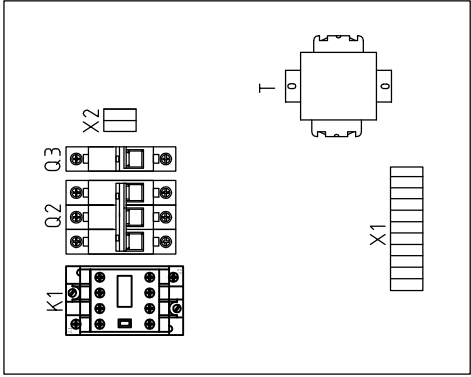

X3(料斗与主机互连重载接头)

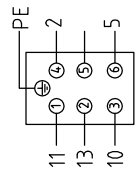

X4(3P防水连接器)

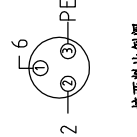

脚号	功能	描述
1	料位信号	接料位开关
2	GND	---
3	24V+	---
4	24VAC(COM)	电磁阀公共端
5	---	---
6	喷流电磁阀	24VAC电磁阀

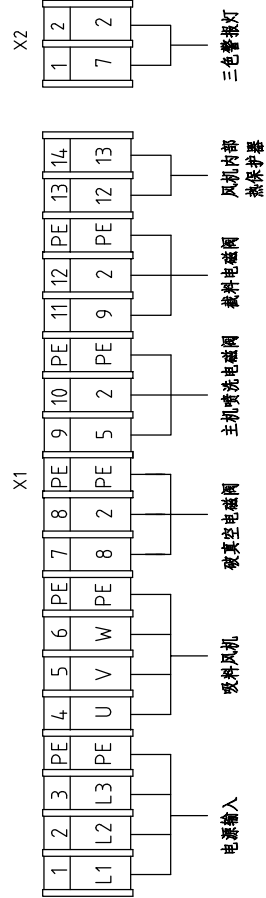

机型版本 Ver.B

标题		图号		比例		第 3 张	
SAL-3HP-UGP		SAL-3HP-UGP-CE-400V-A-3		标准		共 4 张	
电气元件布置及接线图		SHINI		机器电压		400V	
信易电热机械股份有限公司 Shini Plastics Technologies, Inc.		机器频率		50Hz			
制图	吴小林	版号	核准	日期	20190701		
设计	吴小林						
校对							
审核							
更改前	更改后	更改人	更改日期				

1		2		3		4		5		6		7		8	
序号/NO	符号/Symbol	名称/Name	制造商/Manufacturer	型号/Type	规格/Specification	数量/Number	物料编号/Material number	备注/Remark							
1	Q1	主电源开关/Main Switch	EATON	T0-2-1/EA/SVB	20A	1	YE10021160000								
2	Q2	断路器/Circuit-Breakers	TECO	BM-63C/3010S	10A	1	YE40301003000								
3	Q3	断路器/Circuit-Breakers	TECO	BM-63C/1003S	3A 1P	1	YE40100203000								
4	K1	接触器/Contactors	schneider	LC1-D09B7C	24VAC/DC	1	YE00972400000								
5	A1	控制柜/Controller	YUYUN	CS-23(含通讯)	24VAC/DC	1	YE80232402200								
6	S1	RS-485通信接口板	YUYUN	---	双Dsub-9pin接头	1	YE90048501200								
7		外壳RS485(SAL-700G-A-19)0版	BINCHENG	----	----	1	YR40048500000								
8	H1	三色警报灯/Tricolor warning lamp	SHINI	红黄绿色+蜂鸣器	24VAC/DC	1	BL90000011520								
9	T	变压器/Transformer	JIUXIN	IN=400V/4.15V OUT=24V	50VA	1	YE70040006400								
10	M	风机/Blower	SHINI	RB-430	3HP 400V 50HZ	1	---	(1)							
11	Y1 Y2 Y3 Y4	电磁阀/Solenoid Vavle	AIRTAC	---	24VAC	4	---	(1)							
12		终端固定件E/GK系列	HONEYWELL	---	PCS	4	YE60000003900								
13	X1 X2	接线端子/Terminal Board	HONEYWELL	SK2.5	2.5mm ²	12	YE60002503200								
14		接线端子/Terminal Board	HONEYWELL	GK2.5PE	2.5PE	3	YE60002503400								
15	X3	重载接头/Heavy duty connectors	HARTING	Han E-6F(母)	6P+PE	1	YE68000601300								
16	X4	防水插座/Waterproof linker	AOPULO	AQF16K3Z(母)	250V 3P	1	YE62163000100								
C															
D															
机型版本 Ver.B 注: (1)表示非电控箱安装.															
				制图		版号		标题		图号		比例		第 4 张	
				设计		核 准		SAL-3HP-UGP		SAL-3HP-UGP-CE-4.00V-A-4		标准		共 4 张	
				校对		日期		电气元件明细表一		SHINI		机器电压		400V	
标记				更改前		更改后		日期		20190701		机器频率		50Hz	
1		2		3		4		5		6		7		8	

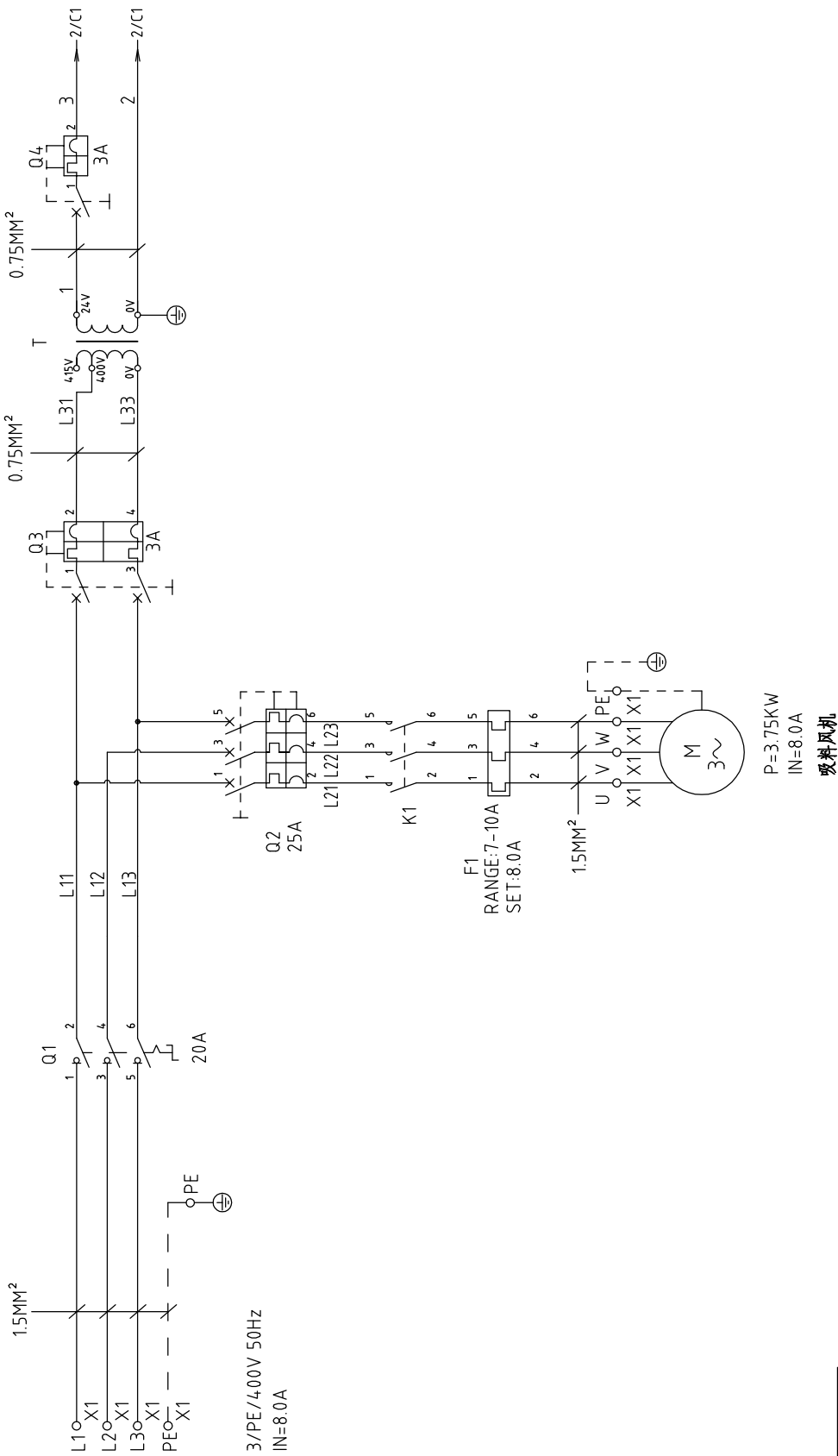

P=3.75KW
IN=8.0A
吸料风机

机型版本 Ver.C

制图		吴小林	版号	核准	D	标题	SAL-5HP-UGP 主电路图		图号	SAL-5HP-UGP-CE-400V-D-1		比例	第 1 张
设计		吴小林										标准	共 4 张
校对												机器电压	400V
审核												机器频率	50Hz
标记	更改前	更改后	更改人	日期	日期								
1		2		3	4	5	6	7	8				



信易电热机械股份有限公司
Shini Plastics Technologies, Inc.

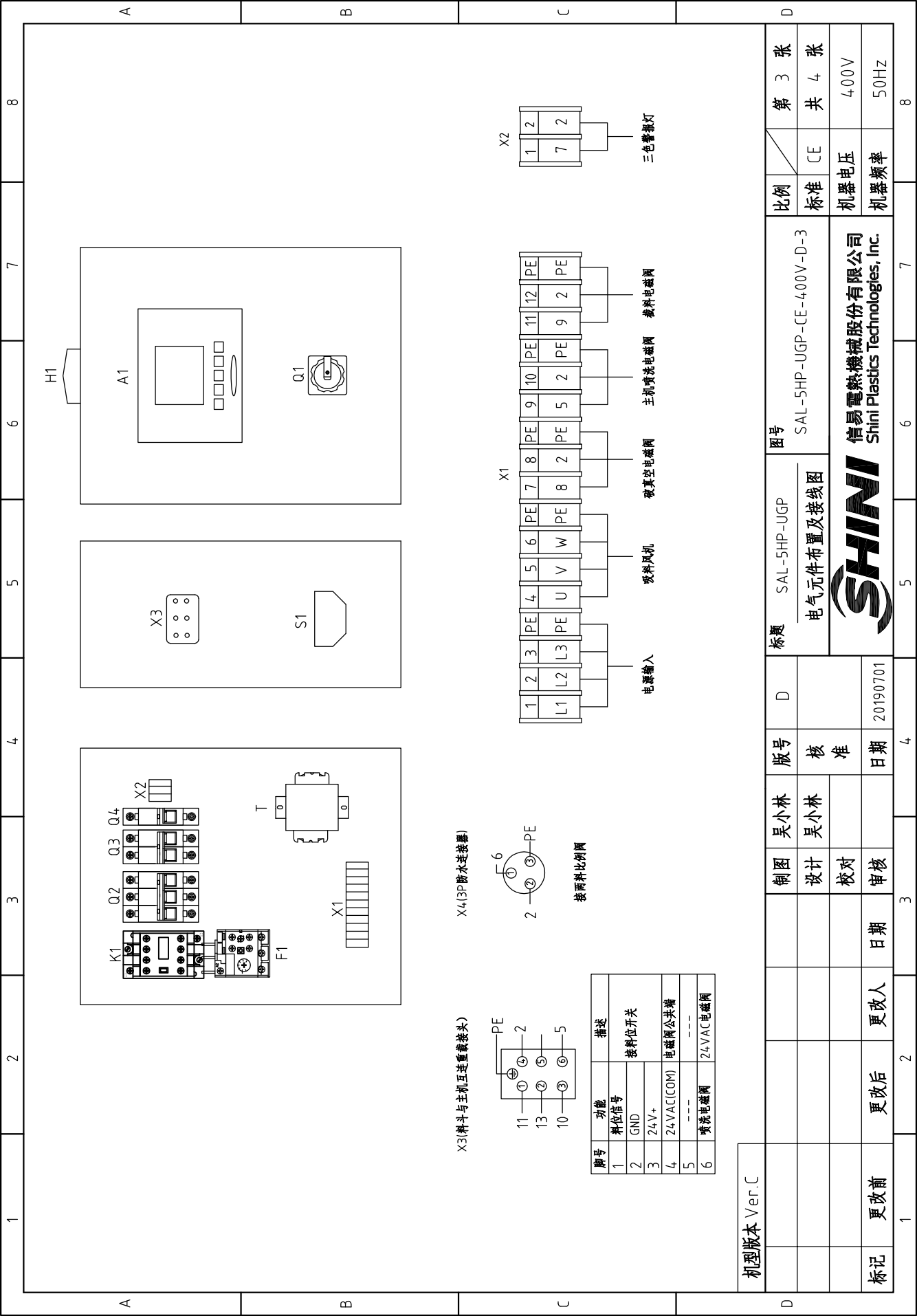

X3(料斗与主机互锁重接插头)

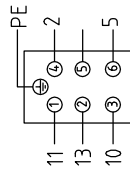

X4(3P防水连接器)

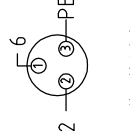

脚号	功能	描述
1	料位信号	料位开关
2	GND	接料位开关
3	24V+	电磁阀公共端
4	24VAC(COM)	电磁阀公共端
5	---	---
6	喷洗电磁阀	24VAC电磁阀

机型版本 Ver.C

制图		版号		标题		图号		比例		第 3 张	
设计	吴小林	核准	吴小林	SAL-5HP-UGP		SAL-5HP-UGP-CE-400V-D-3		标准	CE	共	4 张
校对	吴小林	日期	20190701	电气元件布置及接线图		SHINI		机器电压	400V	机器频率	50Hz
审核	日期	更改人	更改后	日期	更改前	日期	更改后	更改前	更改后	更改前	更改后

信易电热机械股份有限公司
Shini Plastics Technologies, Inc.

1		2		3		4		5		6		7		8	
序号/NO	符号/Symbol	名称/Name	制造商/Manufacturer	型号/Type	规格/Specification	数量/Number	物料编号/Material number	备注/Remark							
1	Q1	主电源开关/Main Switch	EATON	P1-16/EA/SVB	16A	1	YE10021160000								
2	Q2	断路器/Circuit-Breakers	TECO	BM-63C/3025S	25A	1	YE40302503000								
3	Q3	断路器/Circuit-Breakers	TECO	BM-63C/2003S	3A 2P	1	YE40200203000								
4	Q4	断路器/Circuit-Breakers	TECO	BM-63C/1003S	3A 1P	1	YE40100203000								
5	K1	接触器/Contactors	SIEMENS	3RT6017-1AB01	24VAC/DC	1	YE00601702500								
6	F1	热过载继电器/Overload Relays	SIEMENS	3RU6116-1JB0	7-10A	1	YE01167100000								
7	A1	控制器/Controller	YUYUN	CS-23(含通讯)	24VAC/DC	1	YE80232402200								
8	S1	RS-485通信接口板	YUYUN	---	双Dsub-9pin接头	1	YE90048501200								
9	H1	三色警报灯/Tricolor warning lamp	SHINI	红黄绿色+蜂鸣器	24VAC/DC	1	BL90000011520								
10	T	变压器/Transformer	JUUXIN	IN=400V/415V OUT=24V	80VA	1	YE70040006500								
11	M	风机/Blower	SHINI	RB-550	5HP 400V 50HZ	1	---	(1)							
12	Y1 Y2 Y3 Y4	电磁阀/Solenoid Valve	AIRTAC	---	24VAC	4	---	(1)							
13		终端固定件E/GK系列	HONEYWELL	---	PCS	4	YE60000003900								
14	X1 X2	接线端子/Terminal Board	HONEYWELL	SK2.5	2.5mm ²	14	YE60002503200								
15		接线端子/Terminal Board	HONEYWELL	GK2.5PE	2.5PE	5	YE60002503400								
16	X3	重载接头/Heavy duty connectors	HARTING	Han 6A-F	6P+PE	1	YE68000601300								
17	X4	防水插座/Waterproof linker	AOPULO	A0F16K3Z	250V 3P	1	YE62163000100								
C															
D															
初型版本 Ver.C															
注: (1)表示非电控箱安装。															
		制图		吴小林		版本号		标题		图号		比例		第 4 张	
		设计		吴小林		核准		SAL-5HP-UGP		SAL-5HP-UGP-CE-400V-D-4		标准		共 4 张	
		校对						电气元件明细表一				机器电压		400V	
标记		更改前		更改后		日期		日期		日期		机器频率		50Hz	
1		2		3		4		5		6		7		8	



信易电热机械股份有限公司
Shini Plastics Technologies, Inc.

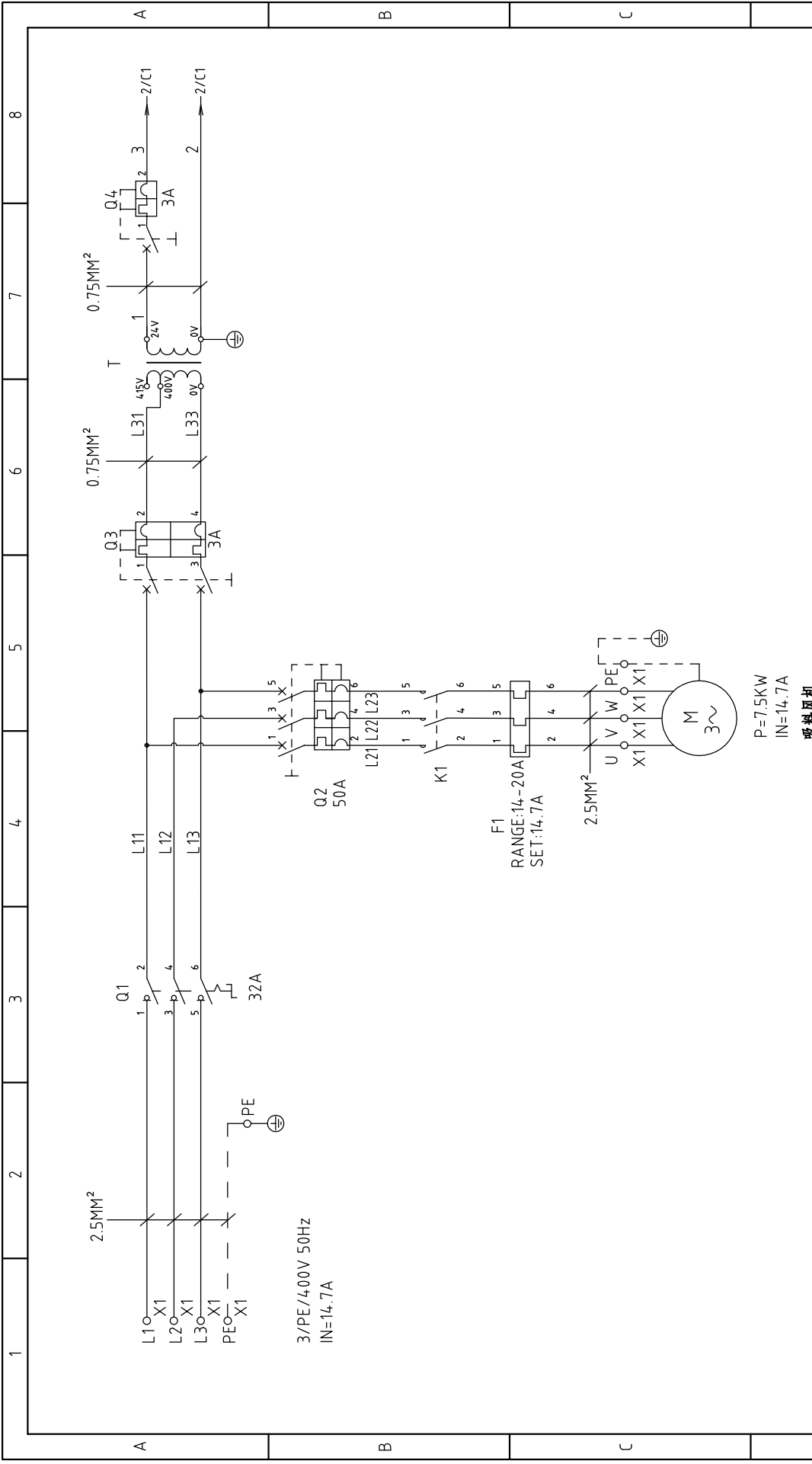

机型版本 Ver.C

1	2	3	4	5	6	7	8
A	B	C	D	D			
制图	吴小林	版号	D	标题	SAL-10HP-UGP		
设计	吴小林	核准		图号	SAL-10HP-UGP-CE-400V-D-1		
校对		日期	20190701	比例	标准	CE	第 1 张
审核		日期		机器电压	400V		共 4 张
更改后	更改人	日期		机器频率	50Hz		
更改前							
				信易电热机械股份有限公司 Shini Plastics Technologies, Inc.			
1	2	3	4	5	6	7	8

吸料风机

CS-23

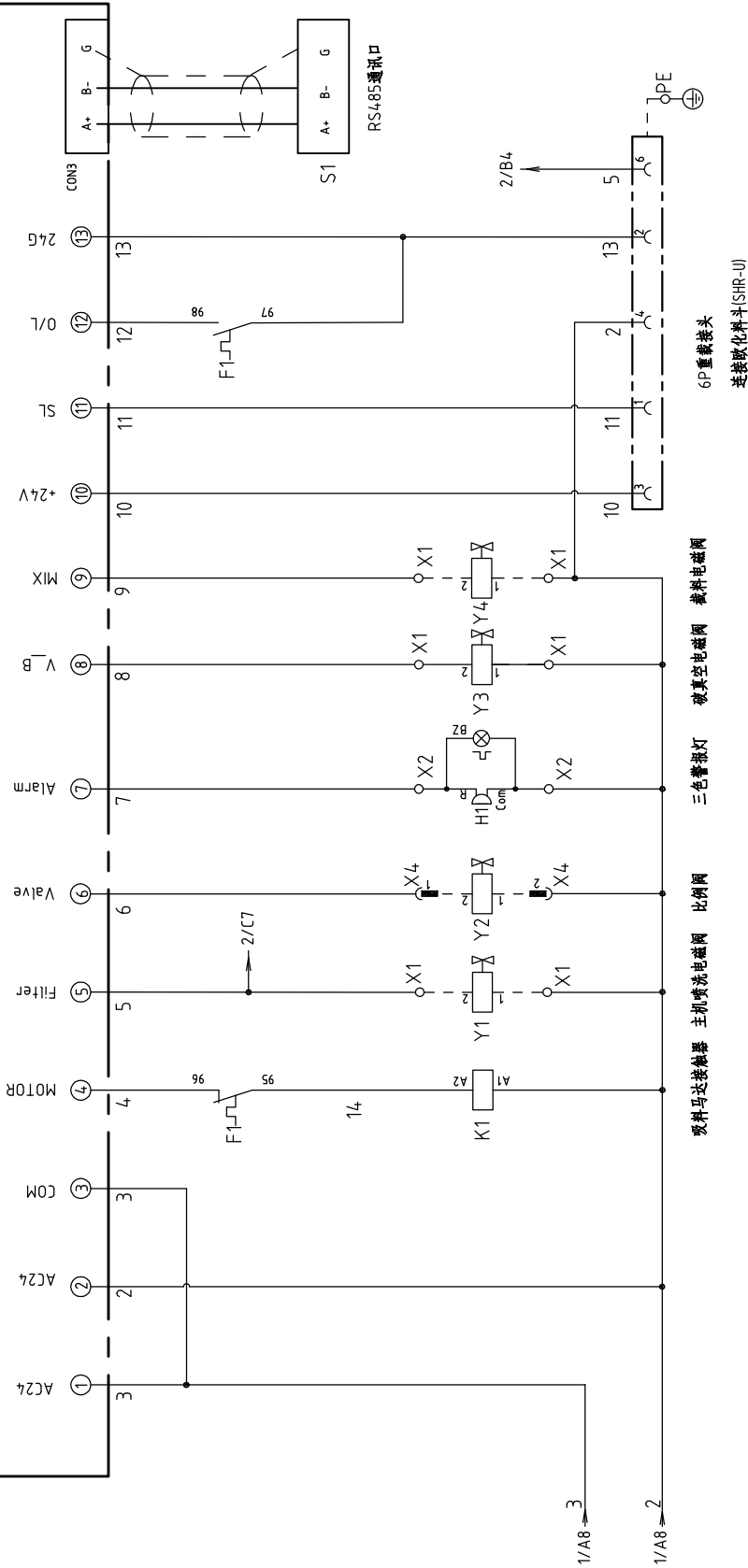

机型版本 Ver.C

图号		SAL-10HP-UGP-CE-4,00V-D-2	
标题		SAL-10HP-UGP 控制电路图	
制图	吴小林	版本号	核准
设计	吴小林	日期	20190701
校对		更改后	更改人
审核		日期	
标记	更改前	更改后	更改人
比例		标准 CE	
第 2 张		共 4 张	
机器电压		400V	
机器频率		50Hz	



信易电热机械股份有限公司
Shini Plastics Technologies, Inc.

吸料马达继电器 主料喷洗电磁阀 比例阀 三色报警灯 破真空电磁阀 裁料电磁阀

6P 重载接头
连接碳化料斗(SHR-UJ)

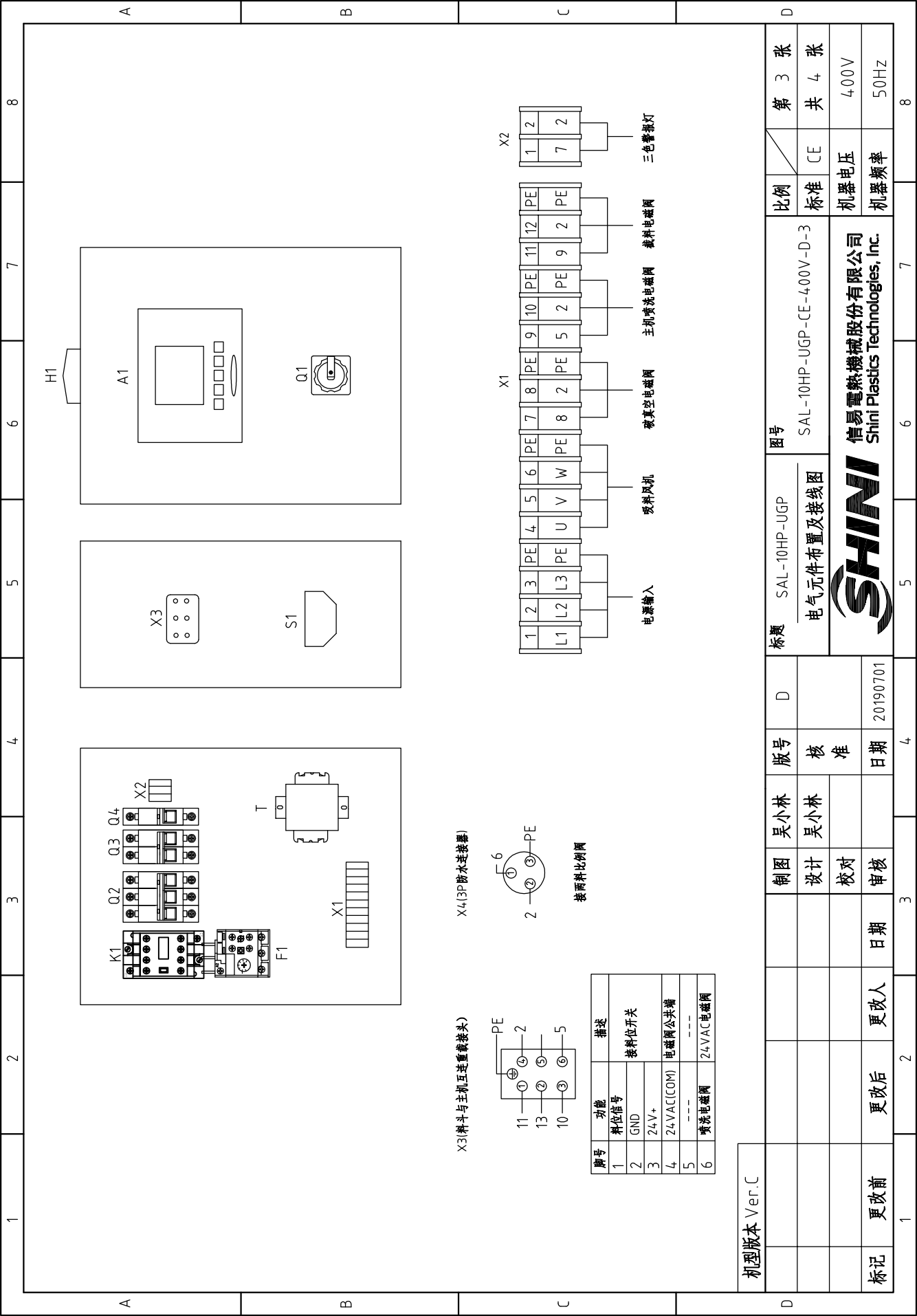

X3(料斗与主机互锁重负载头)

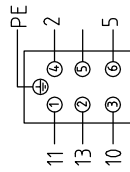

X4(3P防水连接器)

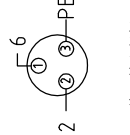

脚号	功能	描述
1	料位信号	料位开关
2	GND	接料位开关
3	24V+	电磁阀公共端
4	24VAC(COM)	---
5	---	---
6	喷洗电磁阀	24VAC电磁阀

机型版本 Ver.C

制图		版号		标题		图号		比例		第 3 张	
设计	吴小林	核准	吴小林	SAL-10HP-UGP		SAL-10HP-UGP-CE-400V-D-3		标准	CE	共	4 张
校对	吴小林	日期	20190701	电气元件布置及接线图		SHINI 信易电热机械股份有限公司 Shini Plastics Technologies, Inc.		机器电压	400V	机器频率	50Hz
审核		日期									
更改后	更改后	更改人									
更改前	更改前	更改人									
1	2	3	4	5	6	7	8				

1		2		3		4		5		6		7		8	
序号/NO	符号/Symbol	名称/Name	制造商/Manufacturer	型号/Type	规格/Specification	数量/Number	物料编号/Material number	备注/Remark							
1	Q1	主电源开关/Main Switch	EATON	P1-32/EA/SVB	32A	1	YE10323200000								
2	Q2	断路器/Circuit-Breakers	TECO	BM-63C/3050S	50A	1	YE40305003000								
3	Q3	断路器/Circuit-Breakers	TECO	BM-63C/2003S	3A 2P	1	YE40200203000								
4	Q4	断路器/Circuit-Breakers	TECO	BM-63C/1003S	3A 1P	1	YE40100203000								
5	K1	接触器/Contactors	SIEMENS	3RT6026-1AC20	24VAC/DC	1	YE00602602600								
6	F1	热过载继电器/Overload Relays	SIEMENS	3RU6126-4BB0	14-20A	1	YE01260140000								
7	A1	控制器/Controller	YUYUN	CS-23(含通讯)	24VAC/DC	1	YE80232402200								
8	S1	RS-485通信接口板	YUYUN	---	双Dsub-9pin接头	1	YE90048501200								
9	H1	三色警报灯/Tricolor warning lamp	SHINI	红黄绿色+蜂鸣器	24VAC/DC	1	BL90000011520								
10	T	变压器/Transformer	JIUXIN	IN=400V/415V OUT=24V	80VA	1	YE70040006500								
11	M	风机/Blower	SHINI	RB-850	10HP 400V 50HZ	1	---	(1)							
12	Y1 Y2 Y3 Y4	电磁阀/Solenoid Valve	AIRTAC	---	24VAC	4	---	(1)							
13		终端固定件E/GK系列	HONEYWELL	---	PCS	4	YE60000003900								
14	X1 X2	接线端子/Terminal Board	HONEYWELL	SK2.5	2.5mm ²	14	YE60002503200								
15		接线端子/Terminal Board	HONEYWELL	GK2.5PE	2.5PE	5	YE60002503400								
16	X3	重载接头/Heavy duty connectors	HARTING	Han 6A-F	6P+PE	1	YE68000601300								
17	X4	防水插座/Waterproof linker	AOPULO	AQF16K3Z	250V 3P	1	YE62163000100								
初型版本 Ver.C															
注: (1)表示非电控箱安装。															

D		图号		比例		第 4 张	
		SAL-10HP-UGP		SAL-10HP-UGP-CE-4.00V-D-4		CE	
		电气元件明细表一		标准		共 4 张	
				机器电压		400V	
标记		更改前	更改后	更改人	日期	更改率	50Hz