

A

A

B

B

C

C

D

D

- ③ 总输入电流
- ④ 主电源线径
- ⑤ 主电源开关
- ⑥ 电热线径
- ⑦ 干燥风机断路器
- ⑧ 干燥电热线径
- ⑨ 干燥风机功率
- ⑩ 干燥风机线径
- ⑪ 干燥风机功率
- ⑫ 干燥风机功率
- ⑬ 干燥风机功率
- ⑭ 干燥风机功率
- ⑮ 干燥风机功率
- ⑯ 干燥风机功率
- ⑰ 干燥风机功率
- ⑱ 干燥风机功率
- ⑲ 干燥风机功率
- ⑳ 干燥风机功率
- ㉑ 干燥风机功率
- ㉒ 干燥风机功率
- ㉓ 干燥风机功率
- ㉔ 干燥风机功率
- ㉕ 干燥风机功率
- ㉖ 干燥风机功率
- ㉗ 干燥风机功率
- ㉘ 干燥风机功率
- ㉙ 干燥风机功率
- ㉚ 干燥风机功率
- ㉛ 干燥风机功率
- ㉜ 干燥风机功率
- ㉝ 干燥风机功率
- ㉞ 干燥风机功率
- ㉟ 干燥风机功率
- ㊱ 干燥风机功率
- ㊲ 干燥风机功率
- ㊳ 干燥风机功率
- ㊴ 干燥风机功率
- ㊵ 干燥风机功率
- ㊶ 干燥风机功率
- ㊷ 干燥风机功率
- ㊸ 干燥风机功率
- ㊹ 干燥风机功率
- ㊺ 干燥风机功率
- ㊻ 干燥风机功率
- ㊼ 干燥风机功率
- ㊽ 干燥风机功率
- ㊾ 干燥风机功率
- ㊿ 干燥风机功率

型号	符号	整机版本	①	②	③	④	⑤	⑥	⑦	⑧	⑨	⑩	⑪	⑫
HA-30		Ver.B	3.5	2.5	16	6	0.14-0.2	0.18	1.5	0.05	0.14	1.5	2.2	3.3
HA-40		Ver.B	4.9	2.5	16	10	0.28-0.4	0.32	1.5	0.12	0.32	1.5	3.0	4.5
HA-60		Ver.B	6.3	2.5	16	10	0.28-0.4	0.32	1.5	0.12	0.32	1.5	3.9	5.9
HA-100		Ver.B	9.5	2.5	16	16	0.45-0.63	0.45	1.5	0.18	0.45	2.5	6.0	9.0
HA-200		Ver.B	18.6	4.0	25	25	0.55-0.8	0.65	1.5	0.25	0.65	4.0	12.0	18
HA-400		Ver.B	28.5	6.0	32	4.0	1.1-1.6	1.45	1.5	0.55	1.45	6.0	18.0	27
HA-600		Ver.B	28.5	6.0	32	4.0	1.1-1.6	1.45	1.5	0.55	1.45	6.0	18.0	27
HA-700		Ver.B	38.3	10.0	63	50	1.8-2.5	2.3	1.5	1.1	2.45	4.0	24	36

版本	Ver.B
更改前	
更改后	
更改人	
日期	
审核	
校对	
设计	
制图	
版号	A
标题	HA-30~700 电路图参数表
图号	HA-30~700-CE-4.00V-A-1
比例	标准
比例	CE
第 1 张	共 20 张
机器电压	400V
机器频率	50Hz

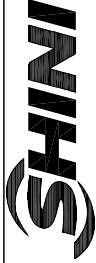

信易电热机械股份有限公司
Shini Plastics Technologies, Inc.

1 2 3 4 5 6 7 8

A B C

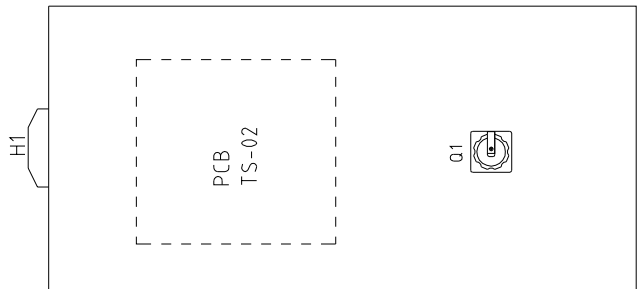

干燥机面板

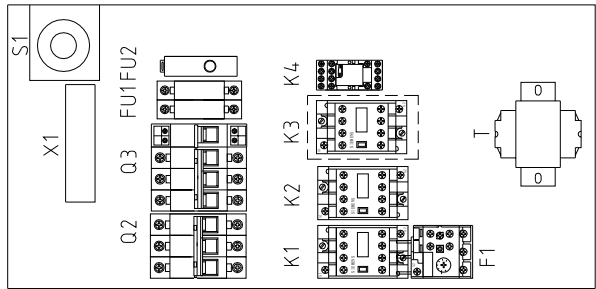

干燥机控制箱

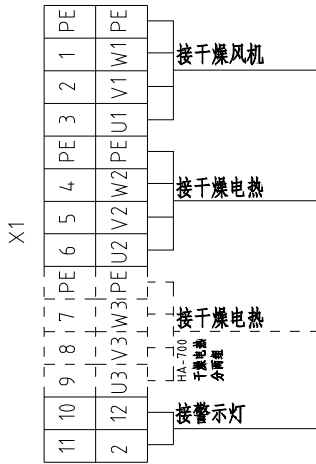

版本 Ver. B 主电源线直接到主电源开关, 不经过端子排

版本	制图	版号	标题	图号	比例	第 4 张	
	设计	核 准	HA-30~700 电气布置及接线图	HA-30~700-CE-400V-A-4	标准 CE	共 20 张	
	校对			信易电热机械股份有限公司 Shini Plastics Technologies, Inc.	机器电压	400V	
标记	更改前	更改后			更改人	日期	审核
			20170908	5	6	7	8

A B C

1

1

1	2		3			4		5		6		7		8	
序号/No.	符号/Symbol	名称/Name	制造商/Manufacturer	型号/Type	规格/Specification	数量/Number	物料编号/Material number	备注/Remark							
1	Q1	主电源开关/Main power switch	EATON	T0-2-1/EA/SVB/16A	16A 3P	1	YE10021160000								
2	Q3	断路器/Circuit-breaker	TECO	BM-63C/3006S	6A 3P	1	YE40300603000								
3		励磁线圈/Excitation release	CHINT	MX	24V 50/60Hz	1	YE40024000000								
4	Q2	断路器/Circuit-breaker	TECO	BM-63C/3006S	6A 3P	1	YE40300603000								
5	K1	交流接触器/Contactor	SIEMENS	3RT6015-1AB01	7A 1NO 24V 50/60Hz	1	YE00601502500								
6	K2	交流接触器/Contactor	SIEMENS	3RT6016-1AB01	9A 24V 50/60Hz	1	YE00601602500								
7	K4	中间继电器/Middle relay	HONEYWELL	GR-2C-AC24V	24V 50/60Hz	1	YE03022400300								
8	F1	热过载继电器/Overload relay	SIEMENS	3RU6116-0BB0	0.14~0.2A 50/60Hz	1	YE01611601300								
9	FU1	熔断器底座/Fuse base	CHINT	RT28-32	2P	1	YE41032200000								
10		熔断器芯/Fuse core	CHINT	10x38 500V	1A	2	YE46001000100								
11	FU2	熔断器/Fuse	YINDA	FS-10	6x30mm 2A 250V	1	YE41001000000								
12	T	变压器/Transformer	BAIYUN	--	IN=400V OUT=24V 80VA	1	YE70040005900								
13	PCB	干燥机电路板/PCB	YUYUN	TS-02(24VAC)(含通讯)	24V 50/60Hz	1	YE80000101200								
14		控制盒(SSMD) (SMD-40U-C-02) 材質ABS+PC (30%)				1	YR40400200000								
15		燈罩 (圖號STC-015)				1	YR90441300000								
16		面板BA105.5*84.5MM2016脫漆性要求>65N/顯示屏壓板SBD-80U-A-43 (88±53 ± 0.3±1.0) 0版				1	YR01105506600/YR900000003300								
17	S1	溫度保護器/Temperature protector	EGO	--	115~320 °C	1	BH90115000150								
18	S2	熱電偶/Thermocouple	SHINI	K TYPE	--	1	----	(1)							
19	H1	警報燈/Alarm light	SHINI	LED-3051	24V 50/60Hz	1	YE83305100900								
20	X1	端子排/Terminal	HOLLEYWELL	--	4mm ²	6	YE600000403200								
21					4mm ² PE	2	YE600000403500								
22					2.5mm ²	2	YE60002503200								
23	M1	風機/Blower	--	--	0.05kW	1	----	(1)							
24	EH1	電熱/Heater	SHINI	--	2.2kW	1	----	(1)							
25	S3	通信接口板RS-485 (雙Dsub-9pin-接頭)	--	--	--	1	YE900048501200								
版本 Ver.B															
注: (1) 表示非電控箱內材料															
D			制圖	版號	標題	圖號	比例		第 5 張						
			設計	A	HA-30	HA-30	標準	CE	共 20 張						
			校對	核准	电气元件明細表一										
標記			更改前	日期	更改人	更改日期	機器電壓		400V						
			更改後	日期	更改人	更改日期	機器頻率		50Hz						
 <p>信易電熱機械股份有限公司 Shini Plastics Technologies, Inc.</p>															

1	2	3	4	5	6	7	8	
序号/No.	符号/Symbol	名称/Name	制造商/Manufacturer	型号/Type	规格/Specification	数量/Number	物料编号/Material number	备注/Remark
26		外觀(SAL-700C-A-19)0版	--	--	--	1	YR400+8500000	
27		终端固定件B/GX系列(霍尼韦尔)			PCS	5	YE60000003900	A
A								
B								
C								
D								
版本 Ver.B 注: (1) 表示非电控箱内材料								
制图			版号		标题		图号	
设计			核 准		HA-30		HA-30~700-CE-400V-A-6	
校对			日期		电气元件明细表二		比例	
审核			日期		SHINI		标准	
更改后			更改人		信易電熱機械股份有限公司		CE	
更改前			日期		Shini Plastics Technologies, Inc.		机器电压	
			20170908				400V	
							机器频率	
							50Hz	
							第 6 张	
							共 20 张	
							8	

1		2		3		4		5		6		7		8	
序号/No.	符号/Symbol	名称/Name	制造商/Manufacturer	型号/Type	规格/Specification	数量/Number	物料编号/Material number	备注/Remark							
1	Q1	主电源开关/Main power switch	EATON	T0-2-1/EA/SVB/16A	16A 3P	1	YE10021160000								
2	Q3	断路器/Circuit-breaker	TECO	BM-63C/3010S	10A 3P	1	YE40301003000								
3		励磁脱扣器/Excitation release	CHINT	MX	24V 50/60Hz	1	YE40024000000								
4	Q2	断路器/Circuit-breaker	TECO	BM-63C/3006S	6A 3P	1	YE40300603000								
5	K1	交流接触器/Contactor	SIEMENS	3RT6015-1AB01	7A 1NO 24V 50/60Hz	1	YE00601502500								
6	K2	交流接触器/Contactor	SIEMENS	3RT6016-1AB01	9A 24V 50/60Hz	1	YE00601602500								
7	K4	中间继电器/Middle relay	HONEYWELL	GR-2C-AC24V	24V 50/60Hz	1	YE03022400300								
8	F1	热过载继电器/Overload relay	SIEMENS	3RU6116-0EB0	0.28-0.4A 690V 50/60Hz	1	YE01161280000								
9	FU1	熔断器底座/Fuse base	CHINT	RT28-32	2P	1	YE41032200000								
10		熔断器芯/Fuse core	CHINT	10x38 500V	1A	2	YE46001000100								
11	FU2	熔断器/Fuse	YINDA	FS-10	6x30mm 2A 250V	1	YE41001000000								
12	T	变压器/Transformer	BAIYUN	--	IN=400V OUT=24V 80VA	1	YE70040005900								
13	PCB	干燥机电路板/PCB	YUYUN	TS-02(24VAC)(含通讯)	24V 50/60Hz	1	YE80000101200								
14		控制盒SSMD(SMD-40U-C-02)材質ABS+PC(30%)				1	YR40400200000								
15		燈罩(圖號STC-015)				1	YR90441300000								
16		面板BA105.5*84.5MM2016脫脂性要求>65N/顯示屏	壓板SBD-80U-A-43(88x53±0.3x1.0)0版			1	YR01105506600/YR900000003300								
17	S1	溫度保護器/Temperature protector	EGO	--	115-320 °C	1	BH90115000150								
18	S2	熱電偶/Thermocouple	SHINI	K TYPE	--	1	----	(1)							
19	H1	警報燈/Alarm light	SHINI	LED-3051	24V 50/60Hz	1	YE83305100900								
20	X1	端子排/Terminal	HOLLEYWELL	--	4mm ²	6	YE600000403200								
21					4mm ² PE	2	YE600000403500								
22					2.5mm ²	2	YE60002503200								
23	M1	風機/Blower	--	--	0.12kW	1	----	(1)							
24	EH1	電熱/Heater	SHINI	--	3.0kW	1	----	(1)							
25	S3	通信接口板RS-485(雙Dsub-9pin-接頭)	--	--	--	1	YE90048501200								
版本 Ver.B															
注: (1) 表示非電控箱內材料															
D		制圖		版號		標題		圖號		比例		第 7 張		共 20 張	
		設計		核 准		HA-40		HA-30~700-CE-400V-A-7		標準		CE			
		校對		日期		SHINI		SHINI		機器電壓		400V			
標記		更改前		更改人		更改日期		SHINI		機器頻率		50Hz			
1		2		3		4		5		6		7		8	



信易電熱機械股份有限公司
Shini Plastics Technologies, Inc.

HA-30~700-CE-400V-A-7

HA-40

HA-30~700-CE-400V-A-7

SHINI

SHINI

SHINI

第 7 張
共 20 張

比例
標準 CE

機器電壓
400V

機器頻率
50Hz

圖號
HA-30~700-CE-400V-A-7

標題
HA-40

HA-30~700-CE-400V-A-7

版號
核 准

日期
20170908

制圖
設計

校對
日期

更改前
更改人

更改日期
SHINI

SHINI

SHINI

SHINI

1	2	3	4	5	6	7	8	
序号/No.	符号/Symbol	名称/Name	制造商/Manufacturer	型号/Type	规格/Specification	数量/Number	物料编号/Material number	备注/Remark
26		外殼05485 (SL-7000-A-19) 0版	--	--	--	1	YR400485000000	
27		终端固定件B/GX系列(霍尼韦尔)			PCS	5	YE60000003900	
A								
B								
C								
D								
版本 Ver.B								
注: (1) 表示非电控箱内材料								
制图			版号		标题		图号	
设计			A		HA-40		HA-30~700-CE-400V-A-8	
校对			核准		电气元件明细表二		比例	
审核			日期		20170908		标准	
更改后			更改人		日期		CE	
更改前			更改后		更改人		机器电压	
标记			更改前		更改后		机器频率	
							第 8 张	
							共 20 张	
							400V	
							50Hz	
							8	





信易電熱機械股份有限公司
Shini Plastics Technologies, Inc.

1	2	3	4	5	6	7	8	
序号/No.	符号/Symbol	名称/Name	制造商/Manufacturer	型号/Type	规格/Specification	数量/Number	物料编号/Material number	
1	Q1	主电源开关/Main power switch	EATON	T0-2-1/EA/SVB/16A	16A 3P	1	YE10021160000	
2	Q3	断路器/Circuit-breaker	TECO	BM-63C/3010S	10A 3P	1	YE40301003000	
3		励磁脱扣器/Excitation release	CHINT	MX	24V 50/60Hz	1	YE40024000000	
4	Q2	断路器/Circuit-breaker	TECO	BM-63C/3006S	6A 3P	1	YE40300603000	
5	K1	交流接触器/Contactor	SIEMENS	3RT6015-1AB01	7A 1NO 24V 50/60Hz	1	YE00601502500	
6	K2	交流接触器/Contactor	SIEMENS	3RT6016-1AB01	9A 24V 50/60Hz	1	YE00601602500	
7	K4	中间继电器/Middle relay	HONEYWELL	GR-2C-AC24V	24V 50/60Hz	1	YE03022400300	
8	F1	热过载继电器/Overload relay	SIEMENS	3RU6116-0EB0	0.28-0.4A 690V 50/60Hz	1	YE01161280000	
9	FU1	熔断器底座/Fuse base	CHINT	RT28-32	2P	1	YE41032200000	
10		熔断器芯/Fuse core	CHINT	10x38 500V	1A	2	YE46001000100	
11	FU2	熔断器/Fuse	YINDA	FS-10	6x30mm 2A 250V	1	YE41001000000	
12	T	变压器/Transformer	BAIYUN	--	IN=4.00V OUT=24V 80VA	1	YE70040005900	
13	PCB	干燥机电路板/PCB	YUYUN	TS-02(24VAC)(含通讯)	24V 50/60Hz	1	YE80000101200	
14		控制盒(SSMD) (SMD-40U-C-02) 材質ABS+PC (30%)				1	YR404400200000	
15		燈罩 (圖號STC-015)				1	YR90441300000	
16		面板BA105.5*84.5MM2016脫脂性要求>65N/顯示屏	壓板SBD-80U-A-43 (88±53 ± 0.3±1.0) 0版			1	YR01105506600/YR900000003300	
17	S1	溫度保護器/Temperature protector	EGO	--	115-320 °C	1	BH90115000150	
18	S2	熱電偶/Thermocouple	SHINI	K TYPE	--	1	----	
19	H1	警報灯/Alarm light	SHINI	LED-3051	24V 50/60Hz	1	YE83305100900	
20	X1	端子排/Terminal	HOLLEYWELL	--	4mm ²	6	YE600000403200	
21					4mm ² PE	2	YE600000403500	
22					2.5mm ²	2	YE60002503200	
23	M1	風機/Blower	--	--	0.12kW	1	----	
24	EH1	電熱/Heater	SHINI	--	3.9kW	1	----	
25	S3	通信接口板RS-485 (雙Dsub-9pin接頭)	--	--	--	1	YE90048501200	
版本 Ver.B								
注: (1) 表示非電控箱內材料								
制圖			版號	標題	圖號	比例		
設計			A	HA-60	HA-30~700-CE-4.00V-A-9	標準		
校對			核准	電氣元件明細表一				CE
日期			日期					機器電壓
更改人			更改日期	信易電熱機械股份有限公司				機器頻率
更改前			20170908	Shini Plastics Technologies, Inc.				400V
更改後								50Hz
第 9 張			共 20 張					

1	2	3	4	5	6	7	8	
序号/No.	符号/Symbol	名称/Name	制造商/Manufacturer	型号/Type	规格/Specification	数量/Number	物料编号/Material number	备注/Remark
26		外觀RS485 (SAL-700G-A-19) 0版	--	--	--	1	YR400485000000	
27		终端固定件B/GX系列(霍尼韦尔)			PCS	5	YE60000003900	
A								
B								
C								
D								
版本 Ver.B								
注: (1) 表示非电控箱内材料								
制图			版号		标题		图号	
设计			核 准		HA-60		HA-30~700-CE-4.00V-A-10	
校对			日期		电气元件明细表二		比例	
审核			日期		SHINI		标准	
更改后			更改人		SHINI		CE	
更改前			日期		SHINI		机器电压	
标记			日期		SHINI		机器频率	
			20170908		SHINI		400V	
			20170908		SHINI		50Hz	
			20170908		SHINI		第 10 张	
			20170908		SHINI		共 20 张	
			20170908		SHINI		400V	
			20170908		SHINI		50Hz	
			20170908		SHINI		第 10 张	
			20170908		SHINI		共 20 张	
			20170908		SHINI		400V	
			20170908		SHINI		50Hz	
			20170908		SHINI		第 10 张	
			20170908		SHINI		共 20 张	
			20170908		SHINI		400V	
			20170908		SHINI		50Hz	
			20170908		SHINI		第 10 张	
			20170908		SHINI		共 20 张	
			20170908		SHINI		400V	
			20170908		SHINI		50Hz	
			20170908		SHINI		第 10 张	
			20170908		SHINI		共 20 张	
			20170908		SHINI		400V	
			20170908		SHINI		50Hz	
			20170908		SHINI		第 10 张	
			20170908		SHINI		共 20 张	
			20170908		SHINI		400V	
			20170908		SHINI		50Hz	
			20170908		SHINI		第 10 张	
			20170908		SHINI		共 20 张	
			20170908		SHINI		400V	
			20170908		SHINI		50Hz	
			20170908		SHINI		第 10 张	
			20170908		SHINI		共 20 张	
			20170908		SHINI		400V	
			20170908		SHINI		50Hz	
			20170908		SHINI		第 10 张	
			20170908		SHINI		共 20 张	
			20170908		SHINI		400V	
			20170908		SHINI		50Hz	
			20170908		SHINI		第 10 张	
			20170908		SHINI		共 20 张	
			20170908		SHINI		400V	
			20170908		SHINI		50Hz	
			20170908		SHINI		第 10 张	
			20170908		SHINI		共 20 张	
			20170908		SHINI		400V	
			20170908		SHINI		50Hz	
			20170908		SHINI		第 10 张	
			20170908		SHINI		共 20 张	
			20170908		SHINI		400V	
			20170908		SHINI		50Hz	
			20170908		SHINI		第 10 张	
			20170908		SHINI		共 20 张	
			20170908		SHINI		400V	
			20170908		SHINI		50Hz	
			20170908		SHINI		第 10 张	
			20170908		SHINI		共 20 张	
			20170908		SHINI		400V	
			20170908		SHINI		50Hz	
			20170908		SHINI		第 10 张	
			20170908		SHINI		共 20 张	
			20170908		SHINI		400V	
			20170908		SHINI		50Hz	
			20170908		SHINI		第 10 张	
			20170908		SHINI		共 20 张	
			20170908		SHINI		400V	
			20170908		SHINI		50Hz	
			20170908		SHINI		第 10 张	
			20170908		SHINI		共 20 张	
			20170908		SHINI		400V	
			20170908		SHINI		50Hz	
			20170908		SHINI		第 10 张	
			20170908		SHINI		共 20 张	
			20170908		SHINI		400V	
			20170908		SHINI		50Hz	
			20170908		SHINI		第 10 张	
			20170908		SHINI		共 20 张	
			20170908		SHINI		400V	
			20170908		SHINI		50Hz	
			20170908		SHINI		第 10 张	
			20170908		SHINI		共 20 张	
			20170908		SHINI		400V	
			20170908		SHINI		50Hz	
			20170908		SHINI		第 10 张	
			20170908		SHINI		共 20 张	
			20170908		SHINI		400V	
			20170908		SHINI		50Hz	
			20170908		SHINI		第 10 张	
			20170908		SHINI		共 20 张	
			20170908		SHINI		400V	
			20170908		SHINI		50Hz	
			20170908		SHINI		第 10 张	
			20170908		SHINI		共 20 张	
			20170908		SHINI		400V	
			20170908		SHINI		50Hz	
			20170908		SHINI		第 10 张	
			20170908		SHINI		共 20 张	
			20170908		SHINI		400V	
			20170908		SHINI		50Hz	
			20170908		SHINI		第 10 张	
			20170908		SHINI		共 20 张	
			20170908		SHINI		400V	
			20170908		SHINI		50Hz	
			20170908		SHINI		第 10 张	
			20170908		SHINI		共 20 张	
			20170908		SHINI		400V	
			20170908		SHINI		50Hz	
			20170908		SHINI		第 10 张	
			20170908		SHINI		共 20 张	
			20170908		SHINI		400V	
			20170908		SHINI		50Hz	
			20170908		SHINI		第 10 张	
			20170908		SHINI		共 20 张	
			20170908		SHINI		400V	
			20170908		SHINI		50Hz	
			20170908		SHINI		第 10 张	
			20170908		SHINI		共 20 张	
			20170908		SHINI		400V	
			20170908		SHINI		50Hz	
			20170908		SHINI		第 10 张	
			20170908		SHINI		共 20 张	
			20170908		SHINI		400V	
			20170908		SHINI		50Hz	
			20170908		SHINI		第 10 张	
			20170908		SHINI		共 20 张	
			20170908		SHINI		400V	
			20170908		SHINI		50Hz	
			20170908		SHINI		第 10 张	
			20170908		SHINI		共 20 张	
			20170908		SHINI		400V	
			20170908		SHINI		50Hz	
			20170908		SHINI		第 10 张	
			20170908		SHINI		共 20 张	
			20170908		SHINI		400V	
			20170908		SHINI		50Hz	
			20170908		SHINI		第 10 张	
			20170908		SHINI		共 20 张	
			20170908		SHINI		400V	
			20170908		SHINI		50Hz	
			20170908		SHINI		第 10 张	
			20170908		SHINI		共 20 张	
			20170908		SHINI		400V	
			20170908		SHINI		50Hz	
			20170908		SHINI		第 10 张	
			20170908		SHINI		共 20 张	
			20170908		SHINI		400V	
			20170908		SHINI		50Hz	
			20170908		SHINI		第 10 张	
			20170908		SHINI		共 20 张	
			20170908		SHINI		400V	
			20170908		SHINI		50Hz	
			20170908		SHINI		第 10 张	
			20170908		SHINI		共 20 张	
			20170908		SHINI		400V	
			20170908		SHINI		50Hz	
			20170908		SHINI		第 10 张	
			20170908		SHINI		共 20 张	
			20170908		SHINI		400V	
			20170908		SHINI		50Hz	
			20170908		SHINI		第 10 张	
			20170908		SHINI		共 20 张	
			20170908		SHINI		400V	
			20170908		SHINI		50Hz	
			20170908		SHINI		第 10 张	
			20170908		SHINI		共 20 张	
			20170908		SHINI		400V	
			20170908		SHINI		50Hz	
			20170908		SHINI		第 10 张	
			20170908		SHINI		共 20 张	
			20170908		SHINI		400V	
			20170908		SHINI		50Hz	
			20170908		SHINI		第 10 张	
			20170908		SHINI		共 20 张	
			20170908		SHINI		400V	
			20170908		SHINI		50Hz	
			20170908		SHINI		第 10 张	
			20170908		SHINI		共 20 张	
			20170908		SHINI		400V	
			20170908		SHINI		50Hz	
			20170908		SHINI		第 10 张	
			20170908		SHINI		共 20 张	
			20170908		SHINI		400V	
			20170908		SHINI		50Hz	
			20170908		SHINI		第 10 张	
			20170908		SHINI		共 20 张	
			20170908		SHINI		400V	
			20170908		SHINI		50Hz	
			20170908		SHINI		第 10 张	
			20170908		SHINI		共 20 张	
			20170908		SHINI		400V	
			20170908		SHINI		50Hz	
			20170908		SHINI		第 10 张	
			20170908		SHINI		共 20 张	
			20170908		SHINI		400V	
			20170908		SHINI		50Hz	
			20170908		SHINI		第 10 张	
			20170908		SHINI		共 20 张	
			20170908		SHINI		400V	
			20170908		SHINI		50Hz	
			20170908		SHINI		第 10 张	
			20170908		SHINI		共 20 张	
			20170908		SHINI		400V	
			20170908		SHINI		50Hz	
			20170908		SHINI		第 10 张	

1	2	3	4	5	6	7	8
序号/No.	符号/Symbol	名称/Name	制造商/Manufacturer	型号/Type	规格/Specification	数量/Number	物料编号/Material number
1	Q1	主电源开关/Main power switch	EATON	T0-2-1/E/SVB/16A	16A 3P	1	YE10021160000
2	Q3	断路器/Circuit-breaker	TECO	BM-63C/3016S	16A 3P	1	YE40301603000
3		励磁脱扣器/Excitation release	CHINT	MX	24V 50/60Hz	1	YE40024000000
4	Q2	断路器/Circuit-breaker	TECO	BM-63C/3006S	6A 3P	1	YE40300603000
5	K1	交流接触器/Contactor	SIEMENS	3RT6015-1AB01	7A 1NO 24V 50/60Hz	1	YE00601502500
6	K2	交流接触器/Contactor	SIEMENS	3RT6018-1AB01	16A 24V 50/60Hz	1	YE00601802500
7	K4	中间继电器/Middle relay	HONEYWELL	GR-2C-AC24V	24V 50/60Hz	1	YE03022400300
8	F1	热过载继电器/Overload relay	SIEMENS	3RU6116-0GB0	0.45-0.63A 690V 50/60Hz	1	YE01161450000
9	FU1	熔断器底座/Fuse base	CHINT	RT28-32	2P	1	YE41032200000
10		熔断器芯/Fuse core	CHINT	10x38 500V	1A	2	YE46001000100
11	FU2	熔断器/Fuse	YINDA	FS-10	6x30mm 2A 250V	1	YE41001000000
12	T	变压器/Transformer	BAIYUN	--	IN=400V OUT=24V 80VA	1	YE70040005900
13	PCB	干燥机电路板/PCB	YUYUN	TS-02(24VAC)(含通讯)	24V 50/60Hz	1	YE80000101200
14		控制盒SSMD(SMD-40U-C-02)材質ABS+PC(30%)				1	YR40400200000
15		燈罩(圖號STC-015)				1	YR90441300000
16		面板BA105.5*84.5MM2016脫脂性要求>65N/顯示屏	壓板SBD-80U-A-43(88.53±0.3x1.0)0版			1	YR01105506600/YR900000003300
17	S1	溫度保護器/Temperature protector	EGO	--	115-320 °C	1	BH90115000150
18	S2	熱電偶/Thermocouple	SHINI	K TYPE	--	1	----
19	H1	警報燈/Alarm light	SHINI	LED-3051	24V 50/60Hz	1	YE83305100900
20	X1	端子排/Terminal	HOLLEYWELL	--	4mm ²	6	YE600000403200
21					4mm ² PE	2	YE600000403500
22					2.5mm ²	2	YE60002503200
23	M1	風機/Blower	--	--	0.18kW	1	----
24	EH1	電熱/Heater	SHINI	--	6kW	1	----
25	S3	通信接口板RS-485(雙Daub-9pin接頭)	--	--	--	1	YE90048501200
版本 Ver.B							
注: (1) 表示非電控箱內材料							
			制圖	版號	標題	圖號	比例
			設計	A	HA-100	HA-30~700-CE-400V-A-11	標準
			校對	核准	電氣元件明細表一		CE
			日期	日期	SHINI		機器電壓
			更改人	更改日期	信易電熱機械股份有限公司 Shini Plastics Technologies, Inc.		機器頻率
標記	更改前	更改后	更改日期	20170908			400V
1	2	3	4	5	6	7	8
第 11 张			共 20 张				

1	2	3	4	5	6	7	8	
序号/No.	符号/Symbol	名称/Name	制造商/Manufacturer	型号/Type	规格/Specification	数量/Number	物料编号/Material number	备注/Remark
1	Q1	主电源开关/Main power switch	EATON	P1-25/EA/SVB/25A	25A 3P	1	YE10125250000	
2	Q3	断路器/Circuit-breaker	TECO	BM-63C/3025S	25A 3P	1	YE40302503000	
3		励磁脱扣器/Excitation release	CHINT	MX	24V 50/60Hz	1	YE40024000000	A
4	Q2	断路器/Circuit-breaker	TECO	BM-63C/3006S	6A 3P	1	YE40300603000	
5	K1	交流接触器/Contactor	SIEMENS	3RT6015-1AB01	7A 1NO 24V 50/60Hz	1	YE00601502500	
6	K2	交流接触器/Contactor	SIEMENS	3RT6027-1ACZ0	32A 24V 50/60Hz	1	YE00602702600	
7	K4	中间继电器/Middle relay	HONEYWELL	GR-2C-AC24V	24V 50/60Hz	1	YE03022400300	
8	F1	热过载继电器/Overload relay	SIEMENS	3RU6116-0HB0	0.55-0.8A 690V 50/60Hz	1	YE01161550000	
9	FU1	熔断器底座/Fuse base	CHINT	RT28-32	2P	1	YE41032200000	
10		熔断器芯/Fuse core	CHINT	10x38 500V	1A	2	YE46001000100	
11	FU2	熔断器/Fuse	YINDA	FS-10	6x30mm 3A 250V	1	YE41001000000/YE46630500200	B
12	T	变压器/Transformer	BAIYUN	--	IN=400V OUT=24V 80VA	1	YE70040005900	
13	PCB	干燥机线路板/PCB/控制盒SSMD (SID-40U-C-02) 材質ABS+PC (30%)		TS-02(24VAC)(含通讯)	24V 50/60Hz	1	YE80000101200/YR40400200000	
14		绝缘(圆脚SIC-015)				1	YR90441300000	
15		面板DA105.5*84.5MM2010散热性要求>65N/顯示屏壓板SID-80U-A-43(88533±0.3x1.0)0版				1	YR01105506600/YR9000000003300	
16	S1	温度保护器/Temperature protector	EGO	--	115-320 °C	1	BH90115000150	
17	S2	热电偶/Thermocouple	SHINI	K TYPE	--	1	----	(1)
18	H1	警报灯/Alarm light	SHINI	LED-3051	24V 50/60Hz	1	YE83305100900	
19	X1	端子排/Terminal	HOLLEYWELL	--	2.5mm ²	2	YE60002503200	C
20	X1	端子排/Terminal	HOLLEYWELL	--	4mm ²	6	YE60000403200	
21					4mm ² PE	2	YE60000403500	
22	M1	风机/Blower	--	--	0.25kW	1	----	(1)
23	EH1	电热器/Heater	SHINI	--	12kW	1	----	(1)
24	S3	通信接口板RS-485 (雙Dsub-9pin接頭)	--	--	--	1	YE90048501200	
25		外觀RS485 (SIL-700G-A-19) 0版	--	--	--	1	YR40048500000	
版本 Ver.B								
注: (1) 表示非电控箱内材料								
制图			版号	标题	图号	比例		第 13 张
设计			A	HA-200	HA-30~700-CE-400V-A-13	标准		共 20 张
校对			核准	电气元件明细表一				CE
审核			日期					机器电压
更改后			更改人	信易电热机械股份有限公司				400V
更改前			日期	Shini Plastics Technologies, Inc.				50Hz
20170908			20170908					50Hz
1			4	5	6	7	8	

1	2	3	4	5	6	7	8
序号/No.	符号/Symbol	名称/Name	制造商/Manufacturer	型号/Type	规格/Specification	数量/Number	物料编号/Material number
1	Q1	主电源开关/Main power switch	EATON	P1-32/EA/SVB 32A	32A 3P	1	YE10323200000
2	Q3	断路器/Circuit-breaker	TECO	BM-63C/304.0S	40A 3P	1	YE40304003000
3		励磁脉冲器/Excitation release	CHINT		24V 50/60Hz	1	YE40024000000
4	Q2	断路器/Circuit-breaker	TECO	BM-63C/3006S	6A 3P	1	YE40300603000
5	K1	交流接触器/Contactor	SIEMENS	3RT6015-1AB01	7A 1NO 24V 50/60Hz	1	YE00601502500
6	K2	交流接触器/Contactor	SIEMENS	3RT6028-1ACZ0	38A 24V 50/60Hz	1	YE00602802600
7	K4	中间继电器/Middle relay	HONEYWELL	GR-2C-AC24V	24V 50/60Hz	1	YE03022400300
8	F1	热过载继电器/Overload relay	SIEMENS	3RU6116-1AB0	1.1-16A 690V 50/60Hz	1	YE01160110000
9	FU1	熔断器底座/Fuse base	CHINT	RT28-32	2P	1	YE41032200000
10		熔断器芯/Fuse core	CHINT	10×38 500V	1A	2	YE46001000100
11	FU2	熔断器/Fuse	YINDA	FS-10	6×30mm 3A 250V	1	YE41001000000/YE46630500200
12	T	变压器/Transformer	BAIYUN	--	IN=400V OUT=24V 80VA	1	YE70040005900
13	PCB	干架机线路板/PCB/控制盒SSMD (SID-40U-C-02) 材質ABS+PC (30%)		TS-02(24VAC)(含通讯)	24V 50/60Hz	1	YE80000101200/YR40400200000
14		绝缘(圆筒SC-015)				1	YR90441300000
15		面板DA105.5*84.5MM2010散热性要求>65N/顯示屏壓板SID-80U-A-43(8853±0.3x1.0)0版				1	YR01105506600/YR9000000003300
16	S1	温度保护器/Temperature protector	EGO	--	115-320 °C	1	BH90115000150
17	S2	热电偶/Thermocouple	SHINI	K TYPE	--	1	----
18	H1	警报灯/Alarm light	SHINI	LED-3051	24V 50/60Hz	1	YE83305100900
19	X1	端子排/Terminal	HOLLEYWELL	--	6mm ²	3	YE60000603200
20					6mm ² PE	1	YE60000603500
21					4.0mm ²	3	YE60000403200
22					4.0mm ² PE	1	YE60000403500
23					2.5mm ²	2	YE60002503200
24	M1	风机/Blower	--	--	0.55kW	1	----
25	EH1	电蒸/Heater	SHINI	--	18kW	1	----
版本 Ver.B							
注: (1) 表示非电控箱内材料							
制图			版号	标题	图号	比例	
设计			A	HA-4.00	HA-30~700-CE-4.00V-A-15	标准	CE
校对			核准	电气元件明细表一			
审核			日期	 信易电热机械股份有限公司 Shini Plastics Technologies, Inc.			
更改后			20170908				
更改前			日期	电压	频率		
更改后			日期	400V	50Hz		
更改前			日期				
更改后			日期				

1	2	3	4	5	6	7	8
序号/No.	符号/Symbol	名称/Name	制造商/Manufacturer	型号/Type	规格/Specification	数量/Number	物料编号/Material number
1	Q1	主电源开关/Main power switch	EATON	P1-32/EA/SVB 32A	32A 3P	1	YE10323200000
2	Q3	断路器/Circuit-breaker	TECO	BM-63C/304.0S	40A 3P	1	YE40304003000
3		励磁脉冲器/Excitation release	CHINT	MX	24V 50/60Hz	1	YE40024000000
4	Q2	断路器/Circuit-breaker	TECO	BM-63C/3006S	6A 3P	1	YE40300603000
5	K1	交流接触器/Contactor	SIEMENS	3RT6015-1AB01	7A 1NO 24V 50/60Hz	1	YE00601502500
6	K2	交流接触器/Contactor	SIEMENS	3RT6028-1AC20	38A 24V 50/60Hz	1	YE00602802600
7	K4	中间继电器/Middle relay	HONEYWELL	GR-2C-AC24V	24V 50/60Hz	1	YE03022400300
8	F1	热过载继电器/Overload relay	SIEMENS	3RU6116-1AB0	1.1-1.6A 690V 50/60Hz	1	YE01160110000
9	FU1	熔断器底座/Fuse base	CHINT	RT28-32	2P	1	YE41032200000
10		熔断器芯/Fuse core	CHINT	10×38 500V	1A	2	YE46001000100
11	FU2	熔断器/Fuse	YINDA	FS-10	6×30mm 3A 250V	1	YE41001000000/YE46630500200
12	T	变压器/Transformer	BAIYUN	--	IN=400V OUT=24V 80VA	1	YE70040005900
13	PCB	干操机线路板/PCB/控制盒SSMD (SID-40U-C-02) 材質ABS+PC (30%)		TS-02(24VAC)(含通讯)	24V 50/60Hz	1	YE80000101200/YR4.04.002000000
14		绝缘(圆筒SC-015)				1	YR90441300000
15		面板DA105.5*84.5MM2010散热性要求>65N/顯示屏壓板SID-80U-A-43(8853±0.3x1.0)0版				1	YR01105506600/YR9000000003300
16	S1	温度保护器/Temperature protector	EGO	--	115-320 °C	1	BH90115000150
17	S2	热电偶/Thermocouple	SHINI	K TYPE	--	1	----
18	H1	警报灯/Alarm light	SHINI	LED-3051	24V 50/60Hz	1	YE83305100900
19	X1	端子排/Terminal	----	--	6mm ²	3	YE60000603200
20					6mm ² PE	1	YE60000603500
21					4.0mm ²	3	YE60000403200
22					4.0mm ² PE	1	YE60000403500
23					2.5mm ²	2	YE60002503200
24	M1	风机/Blower	--	--	0.55kW	1	----
25	EH1	电蒸/Heater	SHINI	--	18kW	1	----

版本 Ver.B		注: (1) 表示非电控箱内材料	
制图	设计	校核	审核
日期	日期	日期	日期
更改后	更改后	更改后	更改后
更改前	更改前	更改前	更改前

标题		图号	
HA-600		HA-30~700-CE-400V-A-17	
电气元件明细表一			
比例		第 17 张	
标准	CE	共 20 张	
机器电压		400V	
机器频率		50Hz	

SHINI		信易电热机械股份有限公司	
SHINI		Shini Plastics Technologies, Inc.	

1	2	3	4	5	6	7	8
序号/No.	符号/Symbol	名称/Name	制造商/Manufacturer	型号/Type	规格/Specification	数量/Number	物料编号/Material number
1	Q1	主电源开关/Main power switch	EATON	P3-63/EA/SVB 63A	63A 3P 690V 50/60Hz	1	YE10636300000
2	Q3	断路器/Circuit-breaker	TECO	BM-63C/3050S	50A 3P	1	YE40305003000
3		励磁脱扣器/Excitation release	CHINT	MX	24V 50/60Hz	1	YE40024000000
4	Q2	断路器/Circuit-breaker	TECO	BM-63C/3006S	6A 3P	1	YE40300603000
5	K1	交流接触器/Contactor	SIEMENS	3RT6015-1AB01	7A 1NO 24V 50/60Hz	1	YE00601502500
6	K2 K3	交流接触器/Contactor	SIEMENS	3RT6027-1AC20	32A 24V 50/60Hz	2	YE00602702600
7	K4	中间继电器/Middle relay	HONEYWELL	GR-2C-AC24V	24V 50/60Hz	1	YE03022400300
8	F1	热过载继电器/Overload relay	SIEMENS	3RU6116-1CB0	18-2.5A 690V 50/60Hz	1	YE01160180000
9	FU1	熔断器底座/Fuse base	CHINT	RT28-32	2P	1	YE41032200000
10		熔断器芯/Fuse core	CHINT	10×38 500V	1A	2	YE46001000100
11	FU2	熔断器/Fuse	YINDA	FS-10	6×30mm 5A 250V	1	YE41001000000/YE46630500100
12	T	变压器/Transformer	BAIYUN	--	IN=400V OUT=24V 120VA	1	YE70402400700
13	PCB	干操机线路板/PCB/控制盒SSMD (SID-40U-C-02) 材質ABS+PC (30%)		TS-02(24VAC)(含通讯)	24V 50/60Hz	1	YE80000101200/YR4.04.002000000
14		绝缘(圆筒SC-015)				1	YR90441300000
15		面板HA105.5*84.5MM2010散热性要求>65N/顯示屏壓板SID-80U-A-43(8853±0.3x1.0)0版				1	YR01105506600/YR9000000003300
16	S1	温度保护器/Temperature protector	EGO	--	115~320 °C	1	BH90115000150
17	S2	热电偶/Thermocouple	SHINI	K TYPE	--	1	----
18	H1	警报灯/Alarm light	SHINI	LED-3051	24V 50/60Hz	1	YE83305100900
19	X1	端子排/Terminal	HOLLEYWELL	--	6mm ²	6	YE60000603200
20					6mm ² PE	2	YE60000603500
21					4.0mm ²	3	YE60000403200
22					4.0mm ² PE	1	YE60000403500
23					2.5mm ²	2	YE60002503200
24	M1	风机/Blower	--	--	1.1kW	1	----
25	EH1EH2	电蒸/Heater	SHINI	--	12kW	2	----

版本/Ver.B		注: (1) 表示非电控箱内材料	
制图	设计	制图	设计
校核	校对	校核	校对
日期	日期	日期	日期
更改人	更改人	更改后	更改前
20170908			

标题		图号	
HA-700	HA-30~700-CE-400V-A-19	比例	第 19 张
电气元件明细表一		标准	共 20 张
	信易电热机械股份有限公司 Shini Plastics Technologies, Inc.	机器电压	400V
		机器频率	50Hz

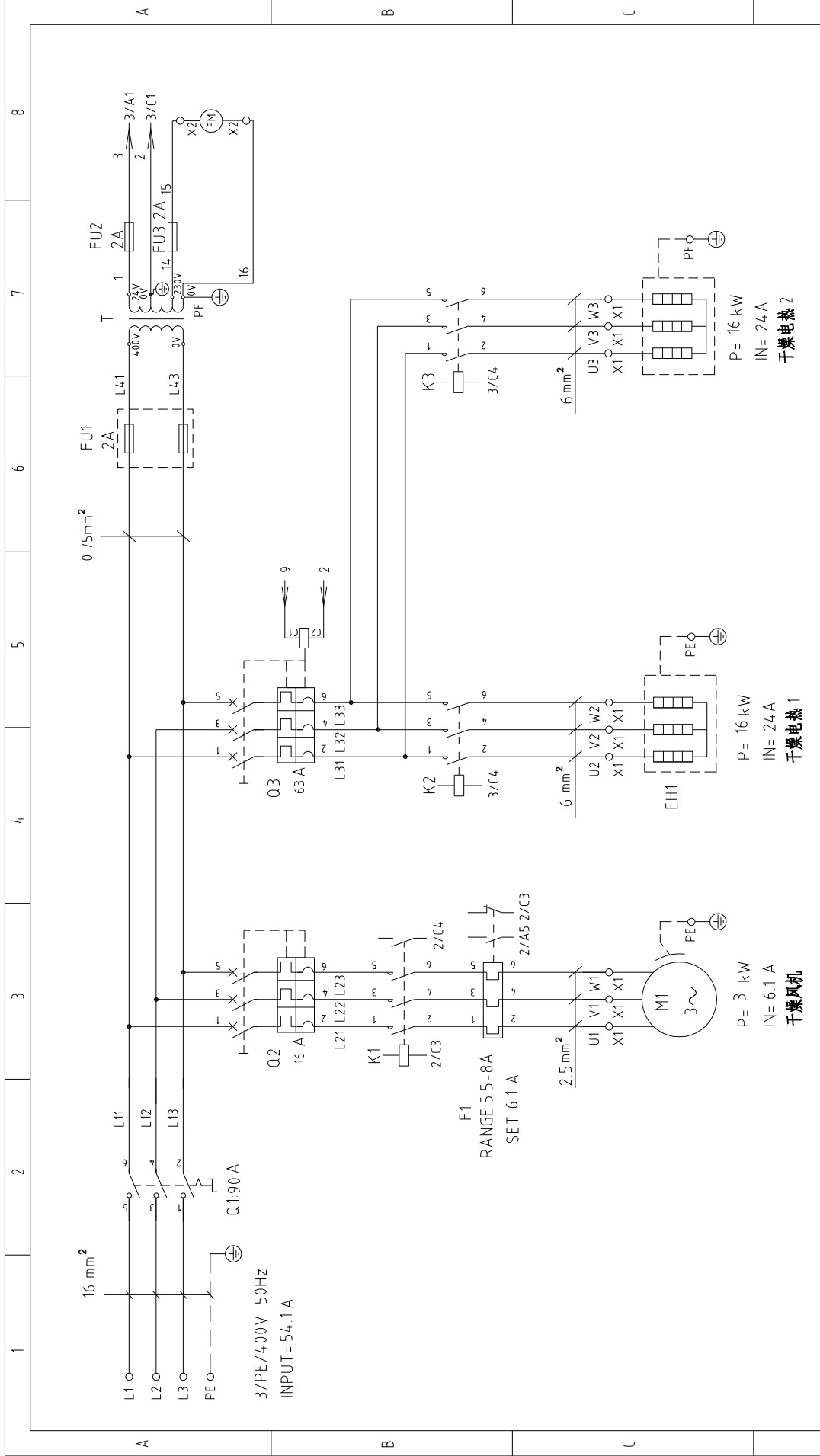

版本 Ver. A

图号	HA-1000	标题	HA-1000 主电路图	图号	HA-1000-CE-400V-0-1	比例	标准 CE	第 1 张
版号	0	核 准		日期	20170825	机器电压	400V	共 5 张
制 图	设计	校 对	审 核	日期		机器频率	50Hz	
更 改 后	更 改 人	更 改 日 期						
更 改 前								

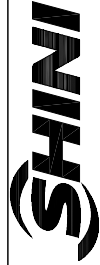

信易电热机械股份有限公司
Shini Plastics Technologies, Inc.

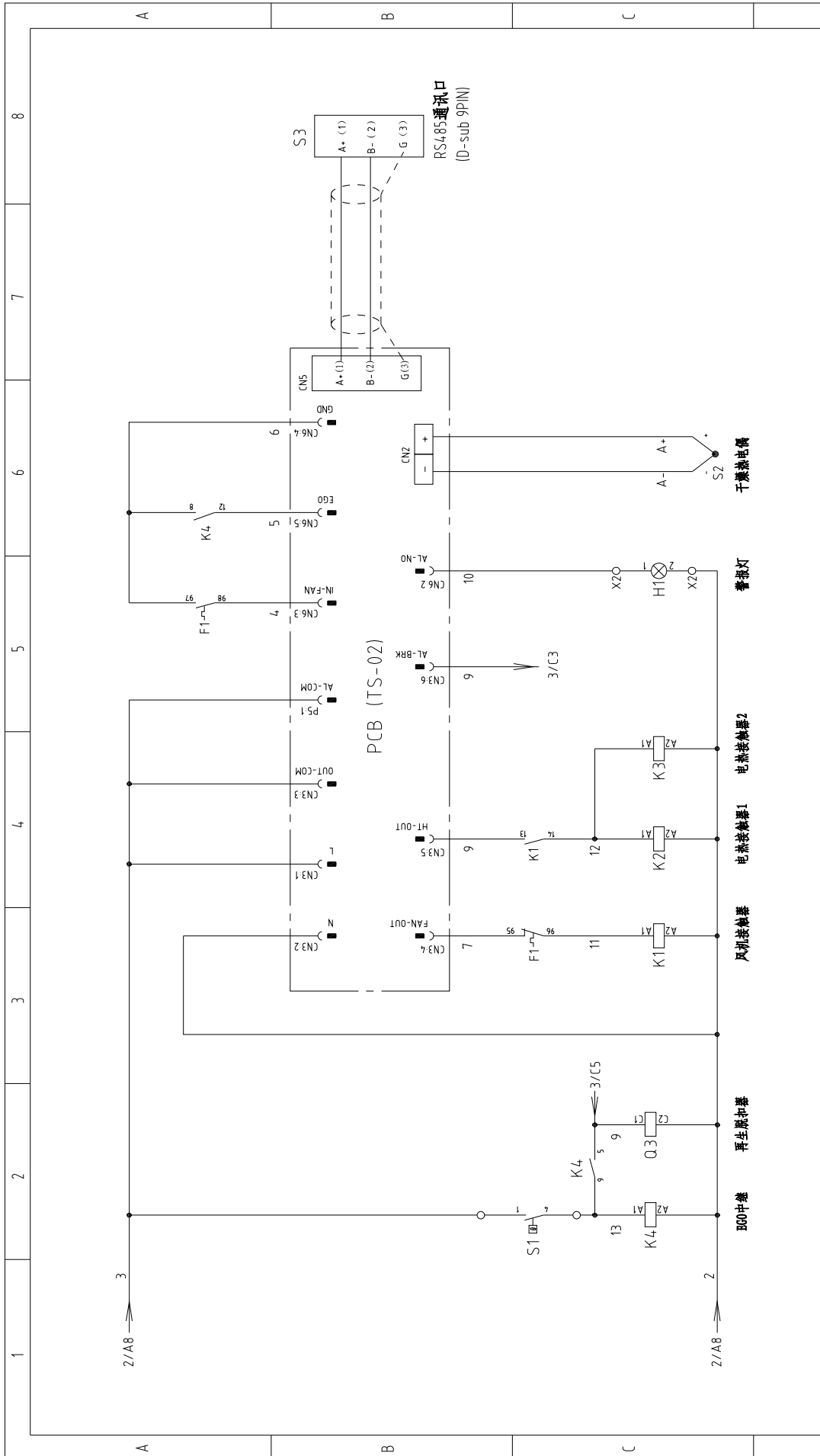

版本 Ver. A		图号		比例		第 2 张	
HA-1000		HA-1000-CE-4.00V-0-2		标准 CE		共 5 张	
控制电路图		SHINI		机器电压		400V	
20170825		信易电热机械股份有限公司 Shini Plastics Technologies, Inc.		机器频率		50Hz	
制图	设计	校对	审核	日期	更改人	更改后	更改前
0	核 准	日期	20170825	3	2	1	8
版号	日期	更改人	更改后	更改前	更改后	更改前	更改后
HA-1000	20170825						
控制电路图							
HA-1000							
图号	HA-1000-CE-4.00V-0-2	比例	标准 CE	第 2 张	共 5 张	机器电压	400V
图号	HA-1000-CE-4.00V-0-2	比例	标准 CE	第 2 张	共 5 张	机器电压	400V
图号	HA-1000-CE-4.00V-0-2	比例	标准 CE	第 2 张	共 5 张	机器电压	400V
图号	HA-1000-CE-4.00V-0-2	比例	标准 CE	第 2 张	共 5 张	机器电压	400V

1 2 3 4 5 6 7 8

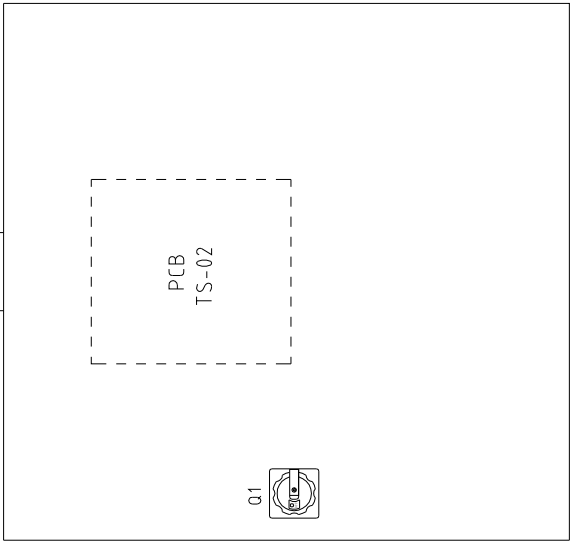

干燥机面板

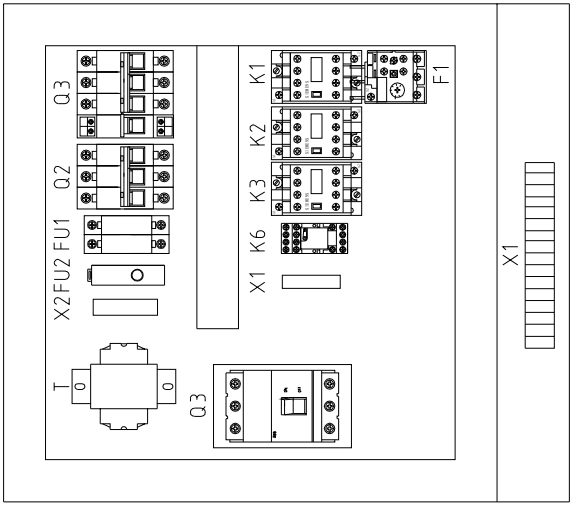

干燥机控制箱

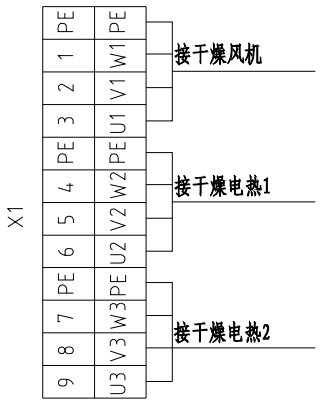
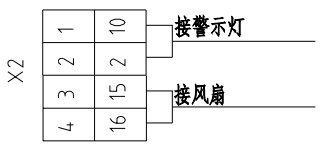

版本 Ver. A

图号	HA-1000	HA-1000-CE-4.00V-0-3	比例	第 3 张
标题	HA-1000	HA-1000-CE-4.00V-0-3	标准	共 5 张
版号	0	HA-1000-CE-4.00V-0-3	机器电压	400V
制图	设计	校对	机器频率	50Hz
日期	20170825			
更改前	更改后	更改人	更改日期	
1	2			8



信易电热机械股份有限公司
Shini Plastics Technologies, Inc.

1	2	3	4	5	6	7	8		
序号/No.	符号/Symbol	名称/Name	制造商/Manufacturer	型号/Type	规格/Specification	数量/Number	物料编号/Material number	备注/Remark	
1	Q1	门联锁断路器/Breaker interlock	--	A1A125TMF90/9003PFF	90A	1	YE4.1109200000		
2	Q3	断路器/Circuit-breaker	TECO	BM-63C	63A 3P	1	YE4.0306303000		
3		励磁脱扣器/Excitation release	CHINT	MX	24V 50/60Hz	1	YE4.0024000000	A	
4	Q2	断路器/Circuit-breaker	TECO	BM-63C	16A 3P	1	YE4.0301603000		
5	K1	接触器/Contactor	SIEMENS	3RT6016-1AB01	24V 50/60Hz NO	1	YE00601602500		
6	K2 K3	接触器/Contactor	SIEMENS	3RT6027-1AB01	24V 50/60Hz	1	YE00602702600		
7	K4	中间继电器/Middle relay	HONEYWELL	GR-2C-AC24V	24V 50/60Hz	1	YE03022400300		
8	F1	热过载继电器/Thermo overload relay	SIEMENS	3RU6116-1HB0	5.5-8A 50/60Hz	1	YE01160550000		
9	FU1	熔断器/Fuse	CHINT	RT18-32	2P	1	YE4.1032200000		
10		熔断器芯/Fuse core	CHINT	10x38 500V	2A	2	YE4.6002000100		
11	FU2	卡式保险/Fuse	YINDA	FS-10	6x30mm 2A 250V	1	YE4.1001000000/YE4.6630200000	B	
12	T	变压器/Transformer	BAIYUN	--	IN=400V OUT=24V 80VA	1	YE7004.0005900		
13	PCB	微电脑控制板/PCB	YUYUN	TS-02(24VAC)(含通讯)	24V 50/60Hz	1	YE80000101200		
14		控制盒SSMD(SMD-40U-C-02)材質ABS+PC(30%)	--	--	PCS	1	YR404.00200000		
15		燈罩(圖號STC-015)	--	--	PCS	1	YR904.4.1300000		
16		面板BA105.5*84.5MMZ016脫漆性要求>65N	--	--	PCS	1	YR01105506600		
17		顯示屏壓板SMD-80U-A-43(88x53±0.3x1.0)散	--	--	PCS	1	YR90000003300		
18	S1	溫度保護器/Overheat protector	EGO	--	115-320 °C	1	BH90115000150		
19	S2	熱電偶/Thermocouple	SHINI	K TYPE	--	1	----	(1)	
20	H1	警報燈/Alarm indicator	SHINI	LED-3051	24V 50/60Hz	1	YE83305100900		
21	X1	接線端子066(霍尼韋爾)	--	--	6mm ²	6	YE60000603200		
22		接地端子066PB(霍尼韋爾)	--	--	6mm ² PE	2	YE60000603500		
23		彈簧接線端子SR4(霍尼韋爾)	--	--	4mm ²	3	YE60000403200		
24		接地端子SR4PB(霍尼韋爾)	--	--	4mm ² PE	2	YE6104.1000000		
25		接地端子0616PB(霍尼韋爾)	--	--	16mm ² PE	1	YE60001603500		
版本 Ver. A									
注: (1) 表示非电控箱內材料									
制圖			版號	0	標題	HA-1000	圖號	HA-1000-CE-4.00V-0-4	
設計			核准		电气元件明细表一			比例	标准 CE
校对			日期	20170825				标准	CE
更改后			更改人		信易電熱機械股份有限公司 Shini Plastics Technologies, Inc.			比例	機器电压
更改前			日期					比例	機器频率
标记			更改后					比例	4 张
			更改前					比例	共 5 张
			日期					比例	400V
			日期					比例	50Hz
			日期					比例	

1	2	3	4	5	6	7	8	
序号/No.	符号/Symbol	名称/Name	制造商/Manufacturer	型号/Type	规格/Specification	数量/Number	物料编号/Material number	备注/Remark
26	X2	弹簧接端子BX 2.5(霍尼韦尔)	--	--	2.5mm	2	YE60002503200	
27	EH1 EH2	电煮/Heater	SHINI	--	16kW	1	----	(1)
28	M1	风机/Blower	--	--	3kW	1	----	(1)
29	S3	通信接口板IS-485(雙Daub-9pin接頭)	--	--	--	1	YE90048501200	A
30		外觀IS485(SAL-700G-A-19)0版	--	--	--	1	YR40048500000	
31		终端固定件B/CE系列(霍尼韦尔)	--	--	PCS	1	YE60000003900	
								B
								C
								D
版本 Ver.A								
注: (1) 表示非电控箱内材料			制图	版号	标题	图号	比例	第 5 张
			设计	核 准	HA-1000	HA-1000-CE-4.00V-0-5	标准	共 5 张
			校对	日期	电气元件明细表二		机器电压	400V
			审核	日期	SHINI 信易电热机械股份有限公司 Shini Plastics Technologies, Inc.		机器频率	50Hz
标记	更改前	更改后	更改人	日期	20170825			
1	2	3	4	5	6	7	8	