

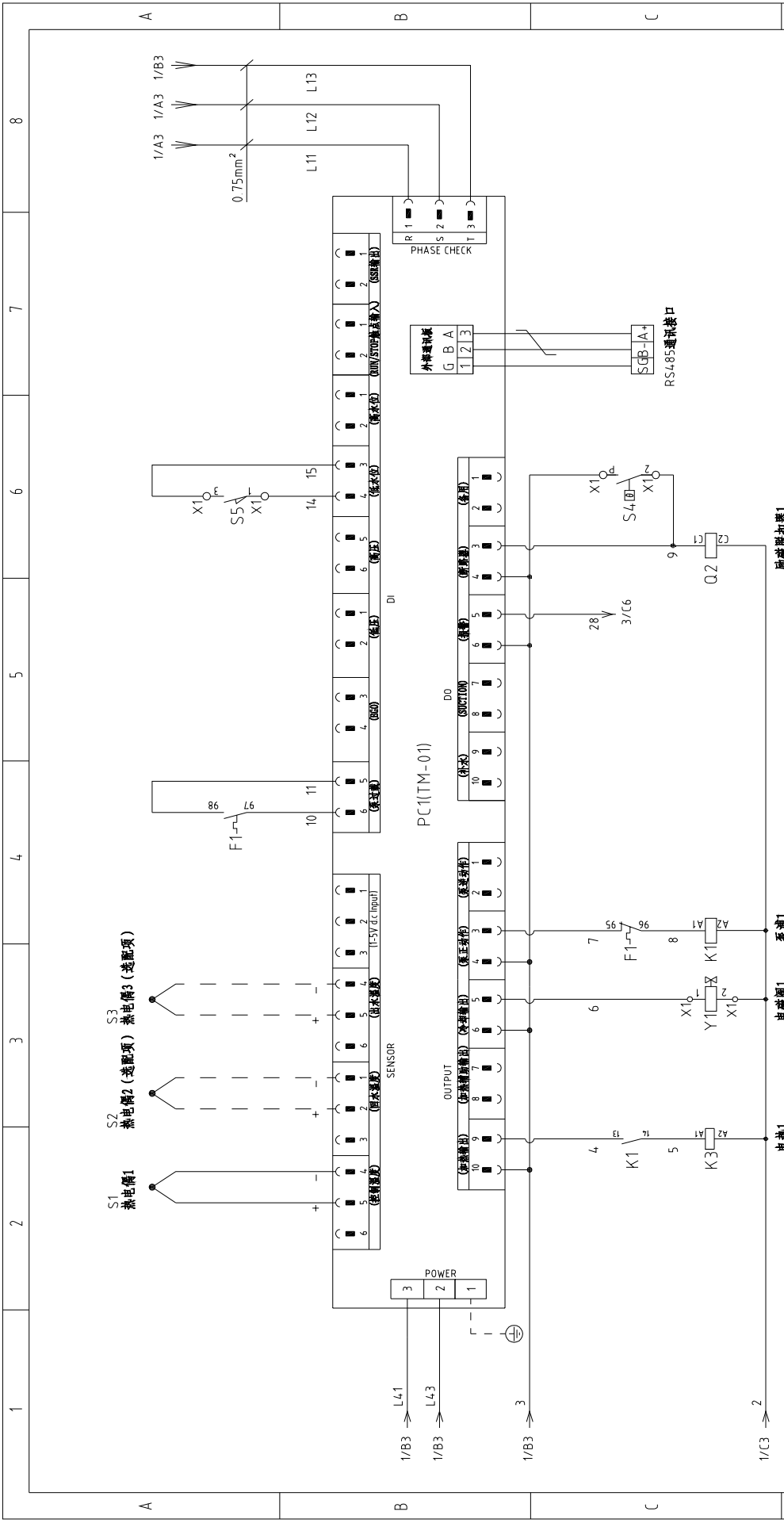

版本 Ver.E		图号 STM-607-D		比例 1张	
制图 设计		标题 主电路图		标准 CE	
校核		版号 F		共 6 张	
日期		日期 20170422		机器电压 230V	
更改人		更改后		机器频率 50Hz	
更改前		更改后			
1		2		3	
4		5		6	
7		8		8	





版本	Ver.E								
标记	更改前	更改后	更改人	日期	审核	校对	设计	制图	
版号	核准	日期	20180102						
标题	STM-607-D 控制电路图一		STM-607-D		图号		STM-607-D-CE-230V-F-2		
比例	标准	CE	第 2 张		共 6 张				
机器电压	230V								
机器频率	50Hz								
 <b>信易电热机械股份有限公司</b> <b>Shini Plastics Technologies, Inc.</b>									

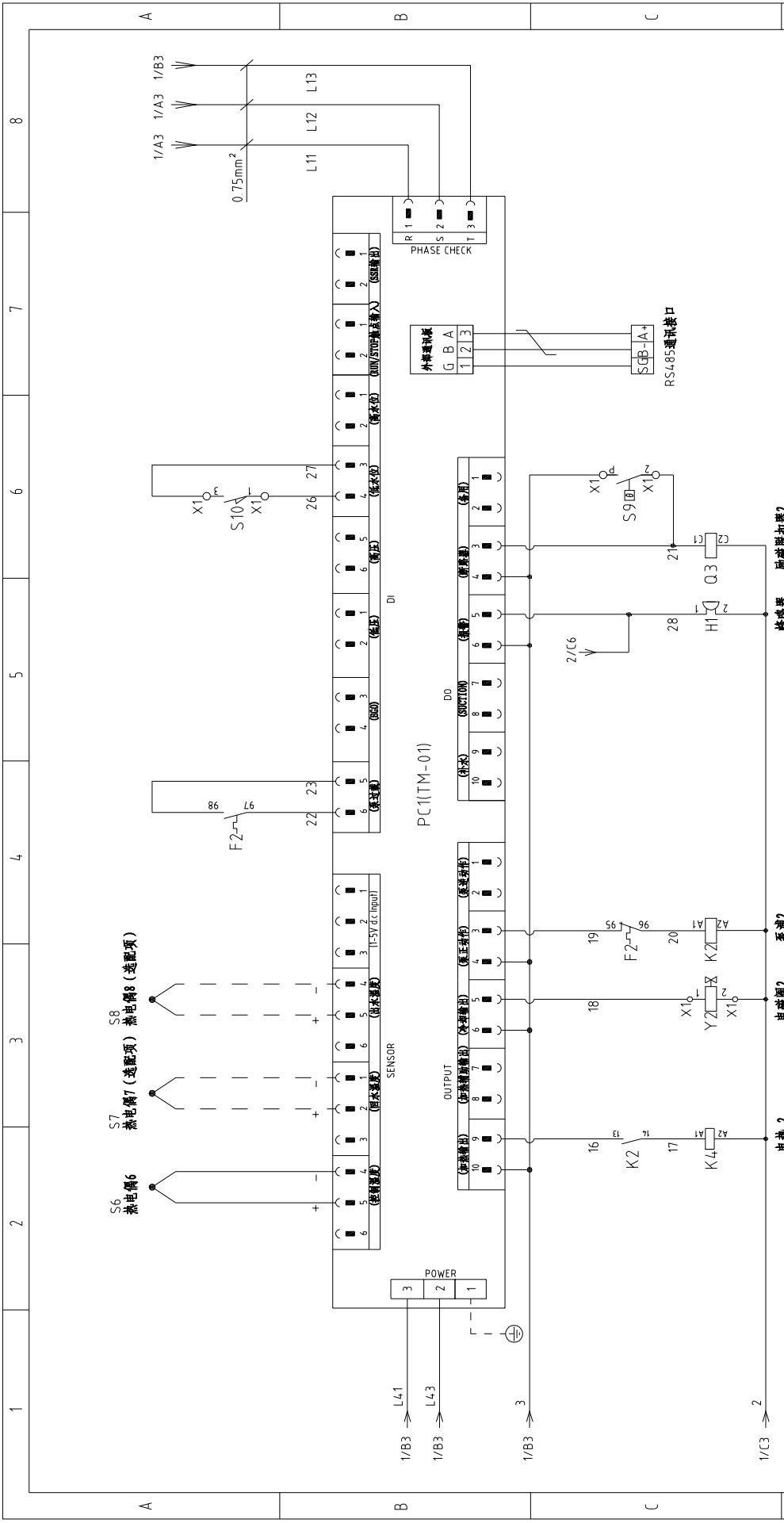

版本	Ver.E	1	2	3	4	5	6	7	8
制图	设计	校对	审核	日期	更改后	更改前	更改人	日期	更改后
版号	核	准	日期	20180102					
标题	STM-607-D	控制电路图二							
图号	STM-607-D-CE-230V-F-3								
比例	标准	CE							
第 3 张									
共 6 张									
机器电压	230V								
机器频率	50Hz								



1 2 3 4 5 6 7 8

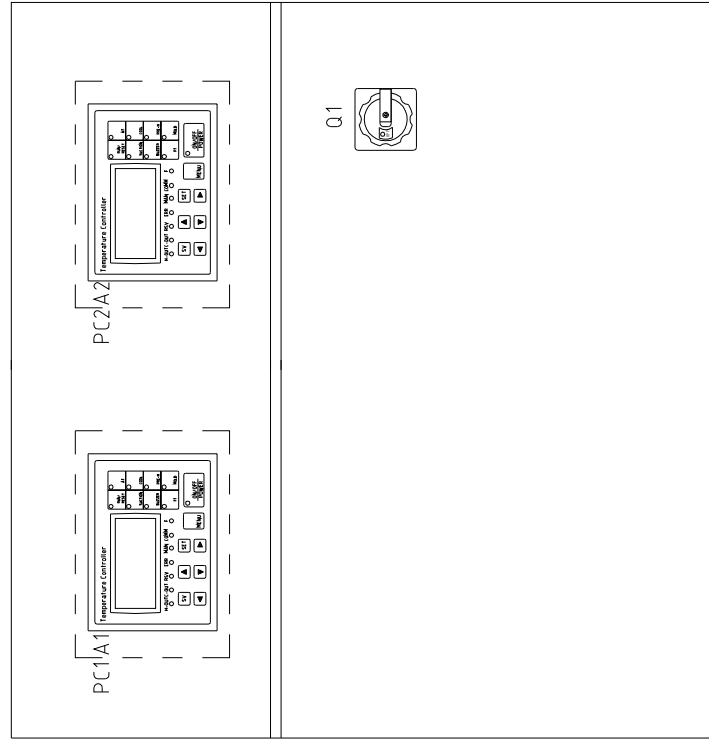
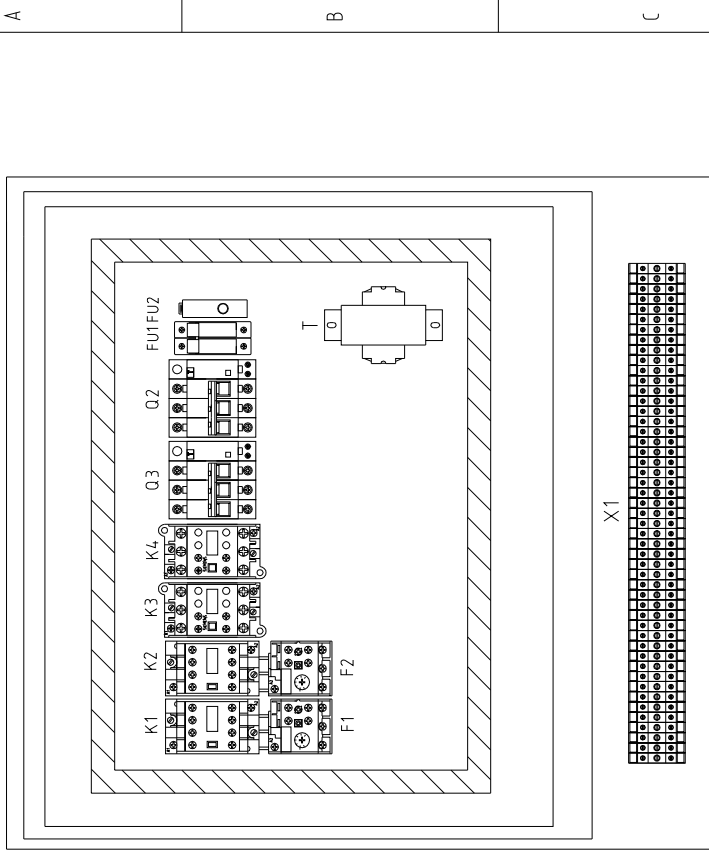

版本	Ver.E			图号	STM-607-D		比例	第 4 张
				标题	电气元件布置图		标准	共 6 张
制图				图号	STM-607-D-CE-230V-F-4		CE	230V
设计				版号	核 准		机器电压	50Hz
校对				日期	201704-22		机器频率	
更改前	更改后	更改人	日期					
1	2	3	4					8



信易电热机械股份有限公司  
Shini Plastics Technologies, Inc.

技术要求: (1) 热电偶正(+)/负(-)极直接接到线路板的热电偶输入端, 不经过端子排;  
 (2) 泵浦和电热直接接接触器和热过载继电器输出端。

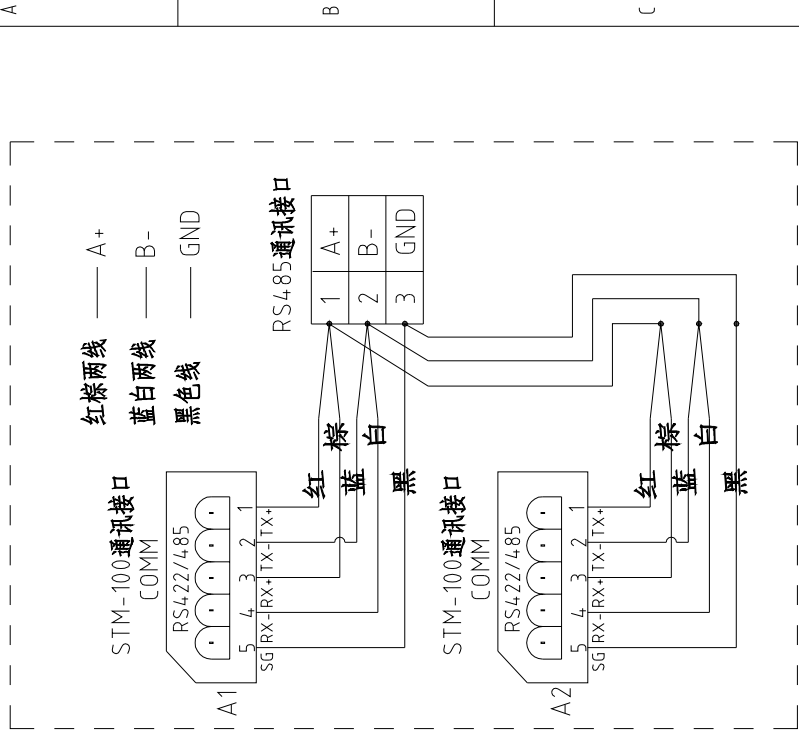
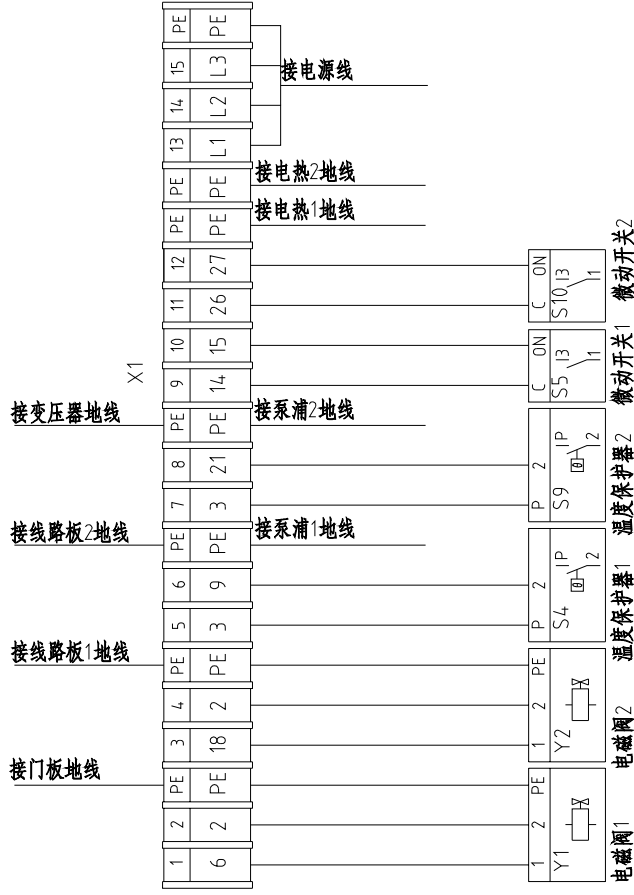

RS485 通讯接线示意图

版本	Ver.E										
制图	设计	校核	审核	日期	更改人	更改后	更改前	日期	更改人		
版号	核准	日期	20170422	版号	核准	日期	20170422	版号	核准		
标题	STM-607-D 端子接线图	图号	STM-607-D-CE-230V-F-5	比例	标准	CE	第 5 张	共 6 张	第 5 张		
SHINI			信易电热机械股份有限公司 Shini Plastics Technologies, Inc.			机器电压		230V	机器频率		50Hz

1		2		3		4		5		6		7		8	
序号/NO	符号/Symbol	名称/Name	制造商/Manufacturer	型号/Type	规格/Specification	数量/Number	物料编号/Material number	备注/Remark							
1	Q1	主电源开关/Main Switch	EATON	P3-63/EA/SVB	63A	1	YE10636300000								
2	Q2 Q3	断路器/Circuit Breakers	TECO	BM-63C	25A	2	YE40302503000								
3		励磁脱扣器/Excitation Release	TECO	MX	24VAC	2	YE40024000000								
4	K1 K2	接触器/Contactors	SIEMENS	3RT6015-1AB01	24VAC	2	YE00601502500	A							
5	K3 K4	接触器/Contactors	SIEMENS	3RT6026-1AC20	24VAC	2	YE00602602600								
6	F1 F2	热过载继电器/Thermo Overload Relay	SIEMENS	3RU6116-1BB0	1.4-2A	2	YE01160140000								
7	FU1	熔断器座/Fuse Base	CHINT	RT28-32	32A 2P	1	YE41032200000								
8		熔芯/Fuse Core	MRO	10x38 500V	2A	2	YE46002000100								
9	FU2	熔断器/Fuse	YINDA	FS-10	2A	1	YE41001000000								
10		保险管/Fuse	----	6x30/5A	5A	1	YE46630500100								
11	S1 S6	热电偶/Thermocouple	SHINI	K	----	2	----	(1)							
12	S2 S3 S7 S8	热电偶/Thermocouple	SHINI	K	----	4	----	(2)							
13	S4 S9	超温保护器/Overheat Protector	----	----	----	2	----	(1)							
14	S5 S10	微动开关/Micro Switch	RENEW	----	----	2	----	(1)							
15	T	互感器/Transformer	----	IN=230V OUT=24VAC	180VA	1	YE70023005600								
16	PC1 PC2 A1 A2	线路板/Circuit Board	YUYUN	TM-01 (含通讯)	180~4.30V 50/60Hz	2	YE81012200300								
17	Y1 Y2	电磁阀/Solenoid Valve	----	----	24VAC	2	----	(1)							
18	X1	端子排/Terminal Board	----	2.5mm <sup>2</sup>	----	12	YE60002503200								
19		接地端子排/Terminal Board	----	2.5mm <sup>2</sup> PE	----	4	YE60002503400								
20		接地端子排/Terminal Board	----	4.0mm <sup>2</sup> PE	----	2	YE60000403500								
21		端子排/Terminal Board	----	10mm <sup>2</sup>	----	3	YE60001003200								
22		接地端子排/Terminal Board	----	10mm <sup>2</sup> PE	----	1	YE60001003500								
23	M1 M2	马达/Motor	SHINI	TP-55	230V 50Hz 0.55kW	2	----	(1)							
24	EH1 EH2	电热器/Heater	SHINI	6kW	230V 50/60Hz	2	----	(1)							
25	H1	蜂鸣器/Buzzer	----	PK-35A	24VAC/DC	1	YE84003500600								
版本		Ver E													
注:		(1)表示非电控箱内材料;(2)表示选配出水 and 回水温度显示功能。													
D		制图		版号		F		标题		图号		比例		第 6 张	
		设计		核 准				STM-607-D		STM-607-D-CE-230V-F-6		标准 CE		共 6 张	
		校对		日期		20170422		元件明细表		SHINI		机器电压		230V	
标记		更改前		更改后		更改人		日期		日期		机器频率		50Hz	
1		2		3		4		5		6		7		8	

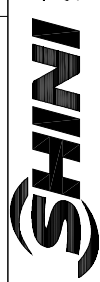

信易电热机械股份有限公司  
Shini Plastics Technologies, Inc.

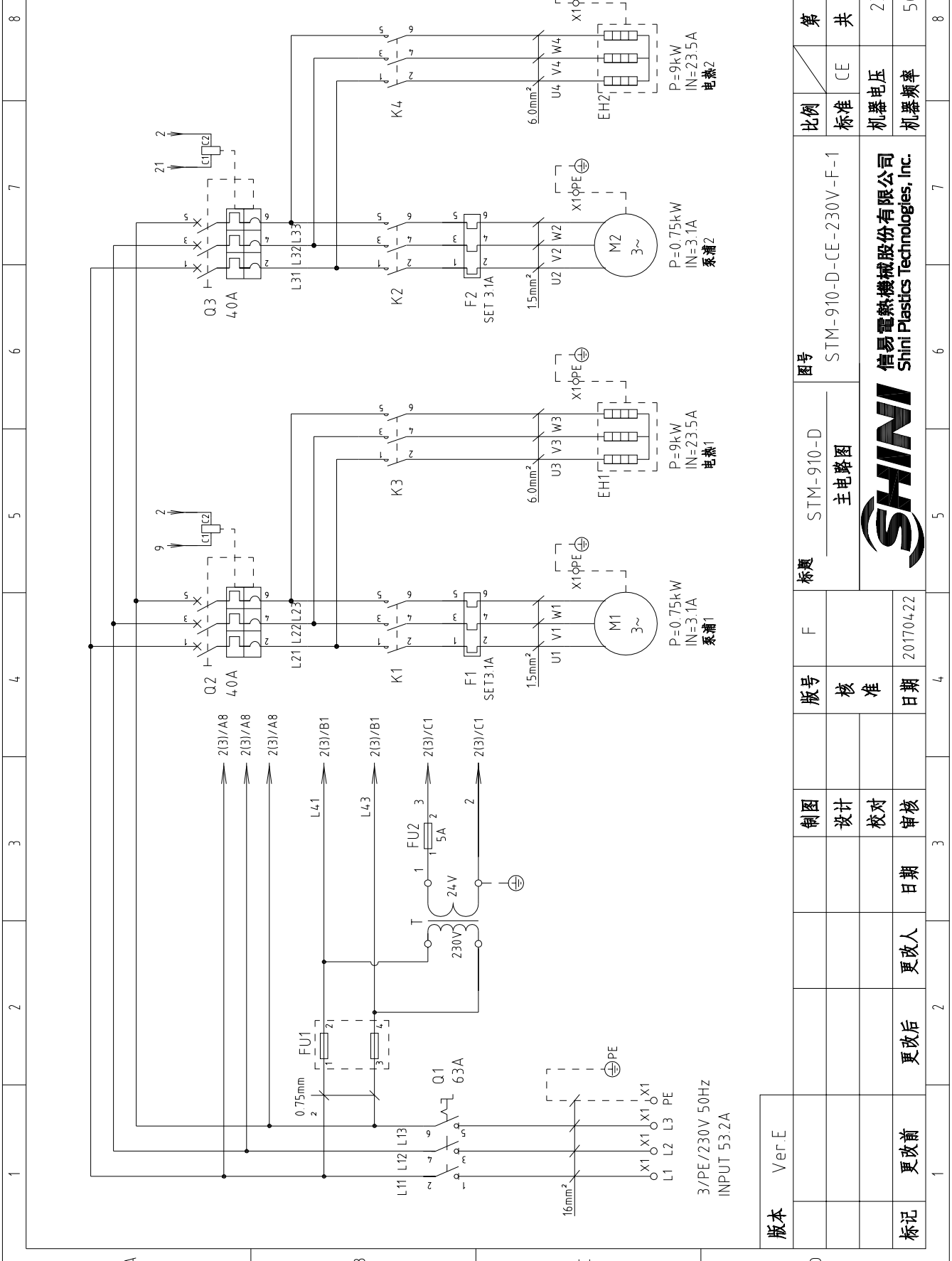

版本 Ver.E

D		图号	STM-910-D		比例	第 1 张
		标题	主电路图		标准	共 6 张
		版号	F		机器电压	230V
		核准			机器频率	50Hz
		日期	20170422			
标记	更改前	更改后	更改人	日期	审核	
1		2		3		8



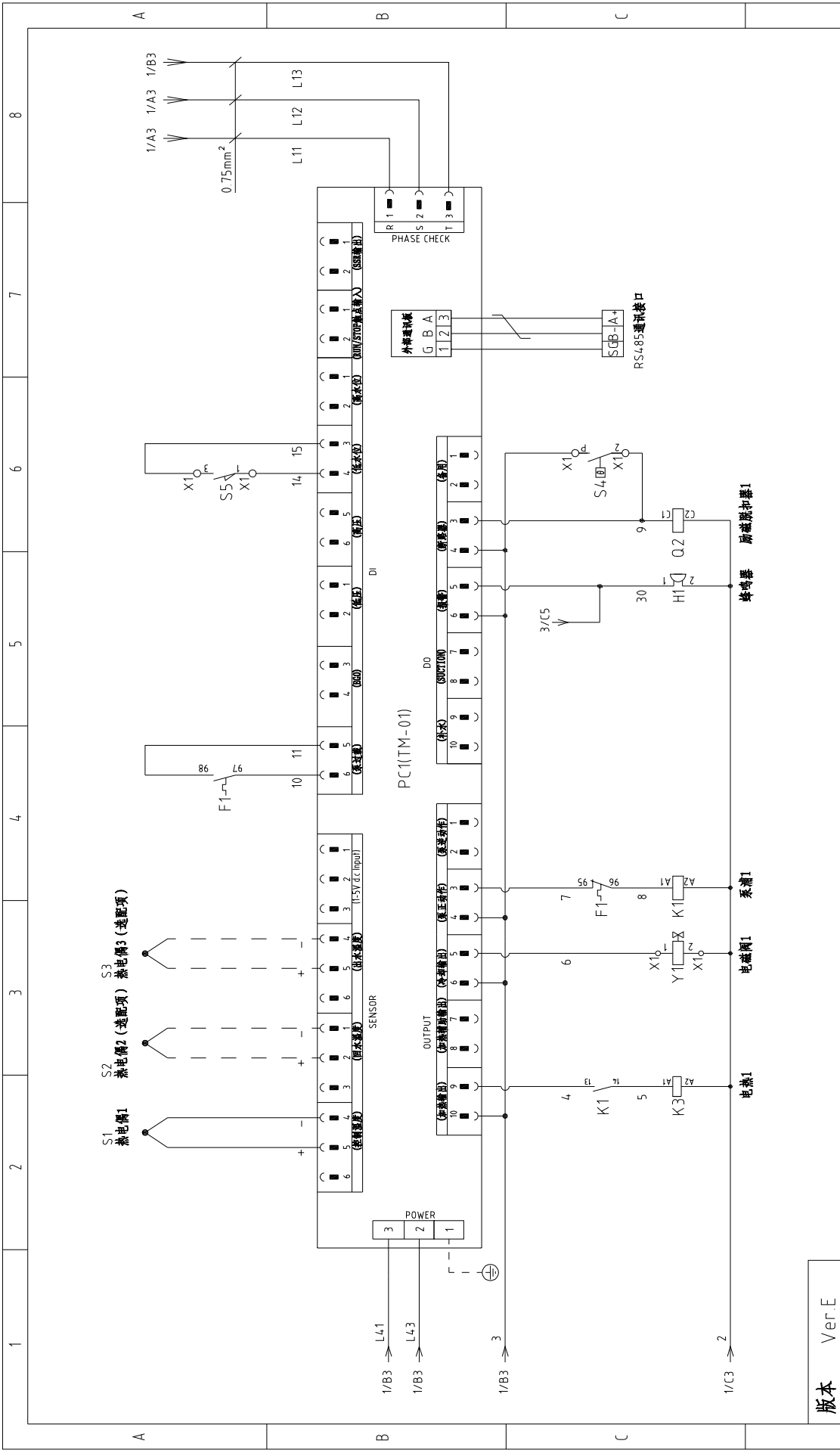

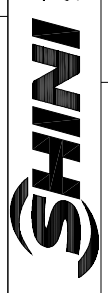

版本	Ver.E	图号		STM-910-D-CE-230V-F-2		比例	第 2 张
		标题		STM-910-D 控制电路图一		标准	共 6 张
标记	更改前	版号	核 准	日期	20180102	机器电压	230V
	更改后	更改人	日期	审核		机器频率	50Hz
1	2	3	4	5	6	7	8



信易电热机械股份有限公司  
Shini Plastics Technologies, Inc.

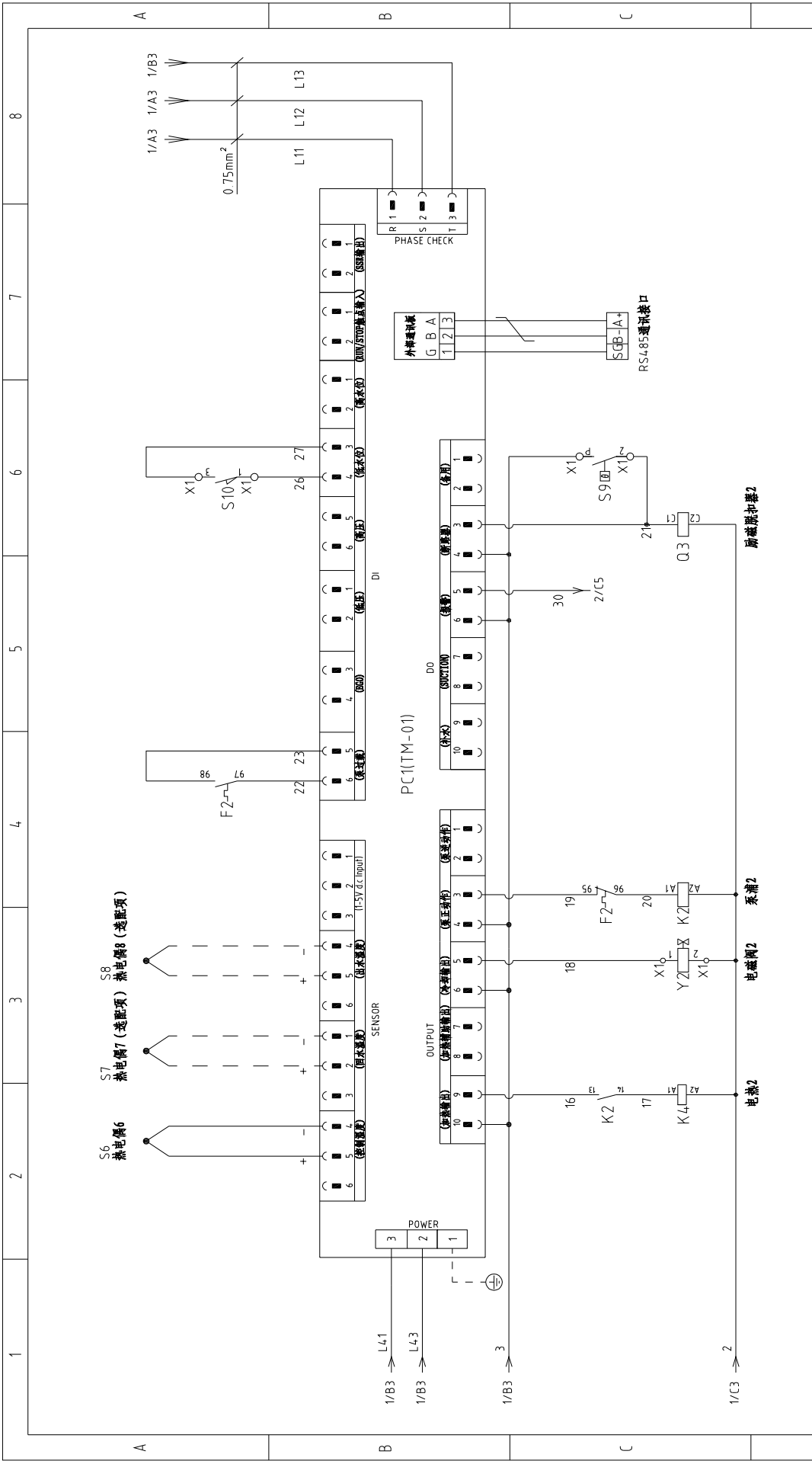



版本	Ver.E
标记	更改前
更改后	更改人
日期	日期
审核	审核
校对	校对
设计	设计
制图	
版本号	F
核准	
日期	20180102
 <p>信易电热机械股份有限公司 Shini Plastics Technologies, Inc.</p>	
标题	STM-910-D 控制电路图二
图号	STM-910-D-CE-230V-F-3
比例	标准 CE
共	6 张
第	3 张
机器电压	230V
机器频率	50Hz
1 2 3 4 5 6 7 8	

1 2 3 4 5 6 7 8

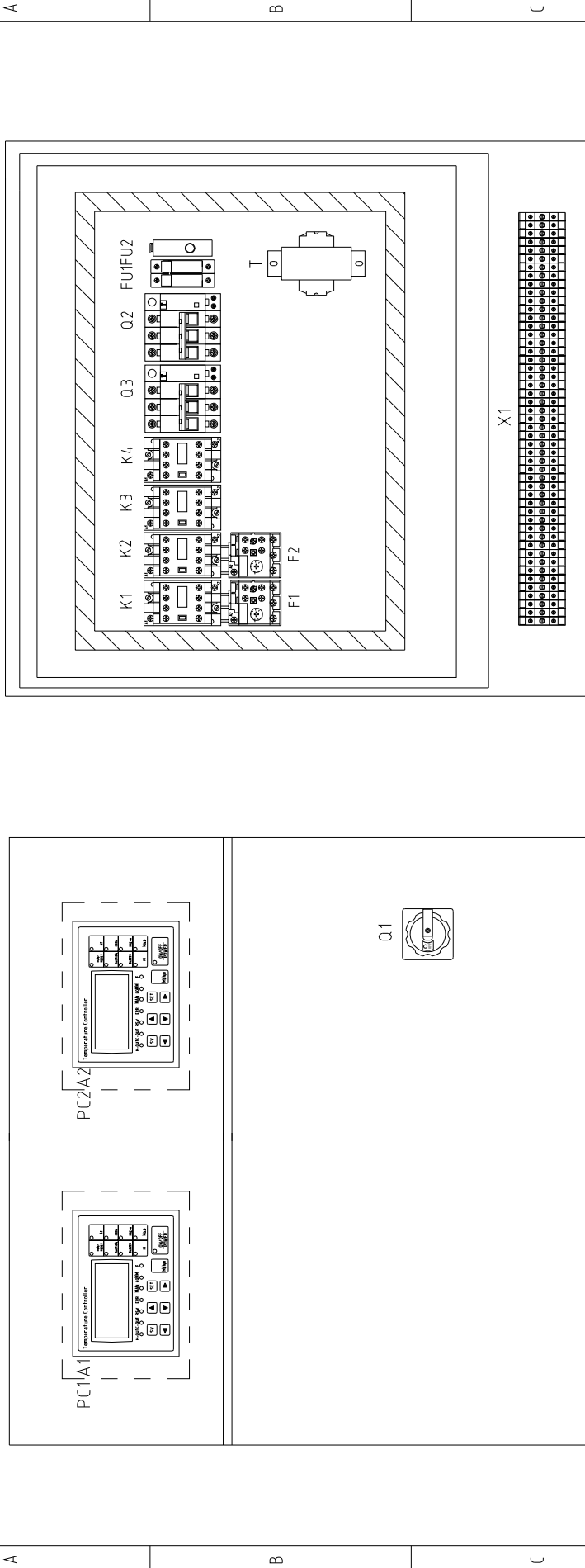

版本 Ver.E

图号	STM-910-D	标题	STM-910-D 电气元件布置图	图号	STM-910-D-CE-230V-F-4	比例	标准	第 4 张
制图	设计	校核	审核	日期	201704-22	标准	CE	共 6 张
更改前	更改后	更改人	日期	更改人	日期	机器电压	230V	50Hz
标记	更改前	更改后	更改人	日期	更改人	机器频率	230V	50Hz

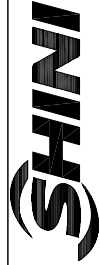

信易电热机械股份有限公司  
Shini Plastics Technologies, Inc.



1		2		3		4		5		6		7		8				
序号/NO	符号/Symbol	名称/Name	制造商/Manufacturer	型号/Type	规格/Specification	数量/Number	物料编号/Material number	备注/Remark										
1	Q1	主电源开关/Main Switch	EATON	P3-63/EA/SVB	63A	1	YE10636300000											
2	Q2 Q3	断路器/Circuit Breakers	TECO	BM-63C	40A	2	YE40304003000											
3		励磁断路器/Excitation Release	TECO	MX	24VAC	2	YE40024000000											
4	K1 K2	接触器/Contactors	SIEMENS	3RT6015-1AB01	24VAC	2	YE00601502500											
5	K3 K4	接触器/Contactors	SIEMENS	3RT6027-1AC20	24VAC	2	YE00602702600											
6	F1 F2	热过载继电器/Thermo Overload Relay	SIEMENS	3RU6116-1EB0	2.8-4A	2	YE01160280000											
7	FU1	熔断器座/Fuse Base	CHNT	RT28-32	32A 2P	1	YE41032200000											
8		熔芯/Fuse Core	MRO	10x38 500V	2A	2	YE46002000100											
9	FU2	熔断器/Fuse	YINDA	FS-10	-----	1	YE41001000000											
10		保险管/Fuse	-----	6x30/5A	5A	1	YE46630500100											
11	T	互感器/Transformer	BAIYUN	IN=230V OUT=24VAC	120VA	1	YE70023005500											
12	S1 S6	热电偶/Thermocouple	SHINI	-----	K	2	-----	(1)										
13	S2 S3 S7 S8	热电偶/Thermocouple	SHINI	-----	K	4	-----	(2)										
14	S4 S9	超温保护器/Overheat Protector	-----	-----	250V 5(4)A	2	-----	(1)										
15	S5 S10	微动开关/Micro Switch	RENEW	-----	-----	2	-----	(1)										
16	PC1 PC2 A1 A2	线路板/Circuit Board	YUYUN	TM-01 (含通讯)	180~4.30V 50/60Hz	2	YE81012200300											
17	Y1 Y2	电磁阀/Solenoid Valve	-----	-----	24VAC	2	-----	(1)										
18	X1	端子排/Terminal Board	-----	2.5mm <sup>2</sup>	-----	12	YE60002503200											
19		接地端子排/Terminal Board	-----	2.5mm <sup>2</sup> PE	-----	4	YE60002503400											
20		接地端子排/Terminal Board	-----	6.0mm <sup>2</sup> PE	-----	2	YE60000603500											
21		端子排/Terminal Board	-----	16mm <sup>2</sup>	-----	3	YE60001603200											
22		接地端子排/Terminal Board	-----	16.0mm <sup>2</sup> PE	-----	1	YE60001603500											
23	M1 M2	马达/Motor	SHINI	TP-75	230V 50Hz 0.75kW	2	-----	(1)										
24	EH1 EH2	电热器/Heater	SHINI	9kW	230V 50Hz	2	-----	(1)										
25	H1	蜂鸣器/Buzzer	-----	PK-35A	24VAC/DC	1	YE84003500600											
版本		Ver E																
图注:		(1)表示非电控箱内材料;(2)表示选配出水 and 回水温度显示功能。																
标题		STM-910-D	图号		STM-910-D-CE-230V-F-6										比例		第 6 张	
元件明细表														标准	CE	共 6 张		
SHINI		信易电热机械股份有限公司 Shini Plastics Technologies, Inc.																
日期		20170422																
更改后		更改人	日期															
更改前																		