

整机版本 Ver.D

图号	标题	版号	制图	日期	更改后	更改前	标记
SCD-40U(80U)/4.0H	SCD-40U(80U)/4.0H 主电路图一	核准	设计	20170620	更改人	更改前	
比例	图号	版号	制图	日期	更改后	更改前	
标准	SCD-40U(80U)/4.0H-PUNP-CE-230V-G-1	核准	设计	20170620	更改人	更改前	
CE			校对				
机器电压			审核				
230V							
机器频率							
50Hz							
第 1 张	共 6 张	日期	更改人	更改后	更改前	标记	

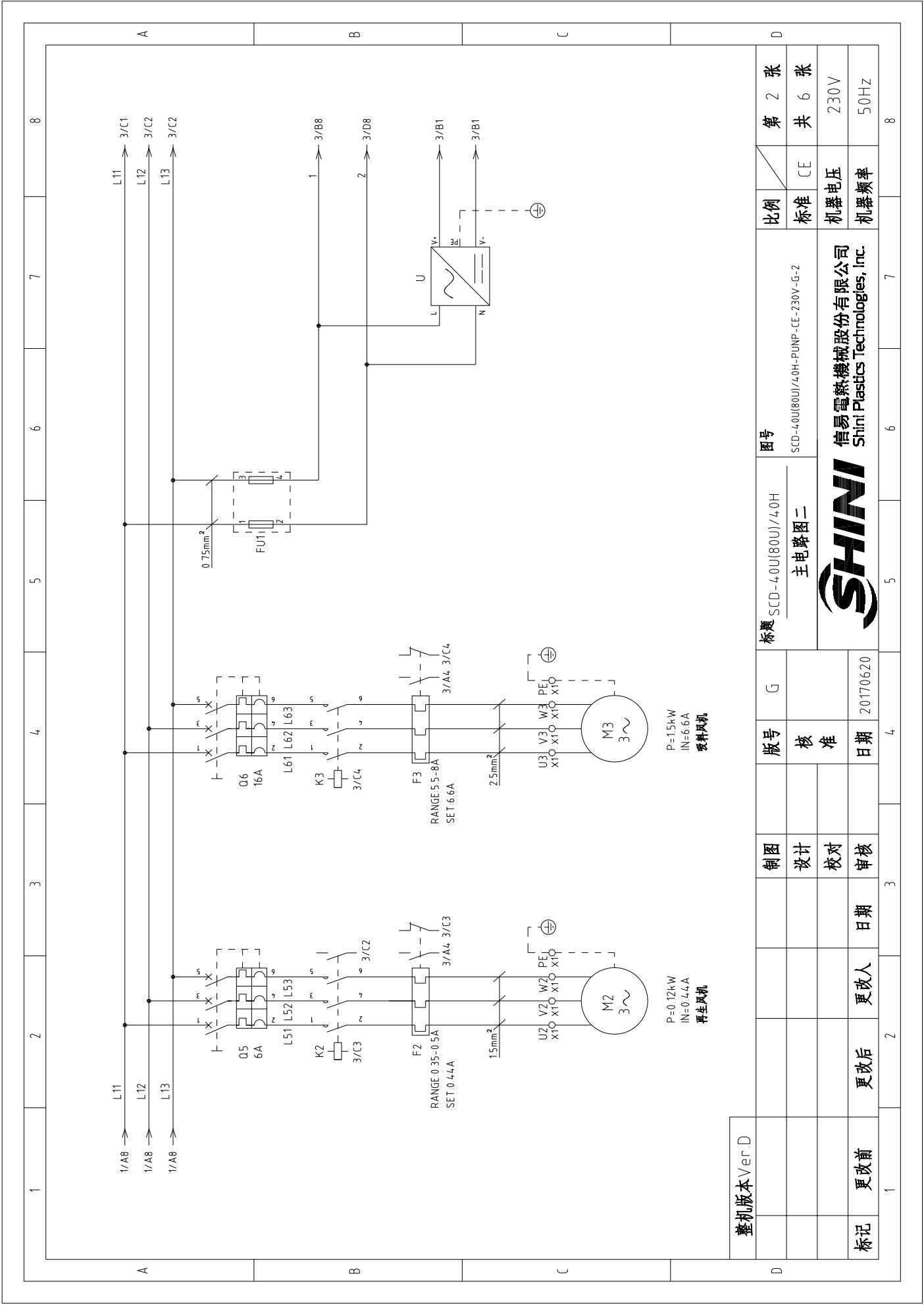

信易电热机械股份有限公司
Shini Plastics Technologies, Inc.



整机版本 Ver.D

标记	更改前	更改后	更改人	日期	审核	校对	设计	制图		版号		G		标题		图号		比例		第 2 张		共 6 张		
																				标准	CE			
																				机器电压	230V			
																				机器频率	50Hz			

SHINI
信易电热机械股份有限公司
Shini Plastics Technologies, Inc.

SCD-4.0U(80U)/4.0H 主电路图二												图号		SCD-4.0U(80U)/4.0H-PUNP-CE-230V-G-2		比例		第 2 张		共 6 张																	
P=0.12kW IN=0.44A 再生风机												P=15kW IN=6.6A 原料风机		版号		M2		M3		M1		日期		20170620		核准		日期		20170620		审核		日期		20170620	

邦普K. SF878500A. 01-01 (三机一体)

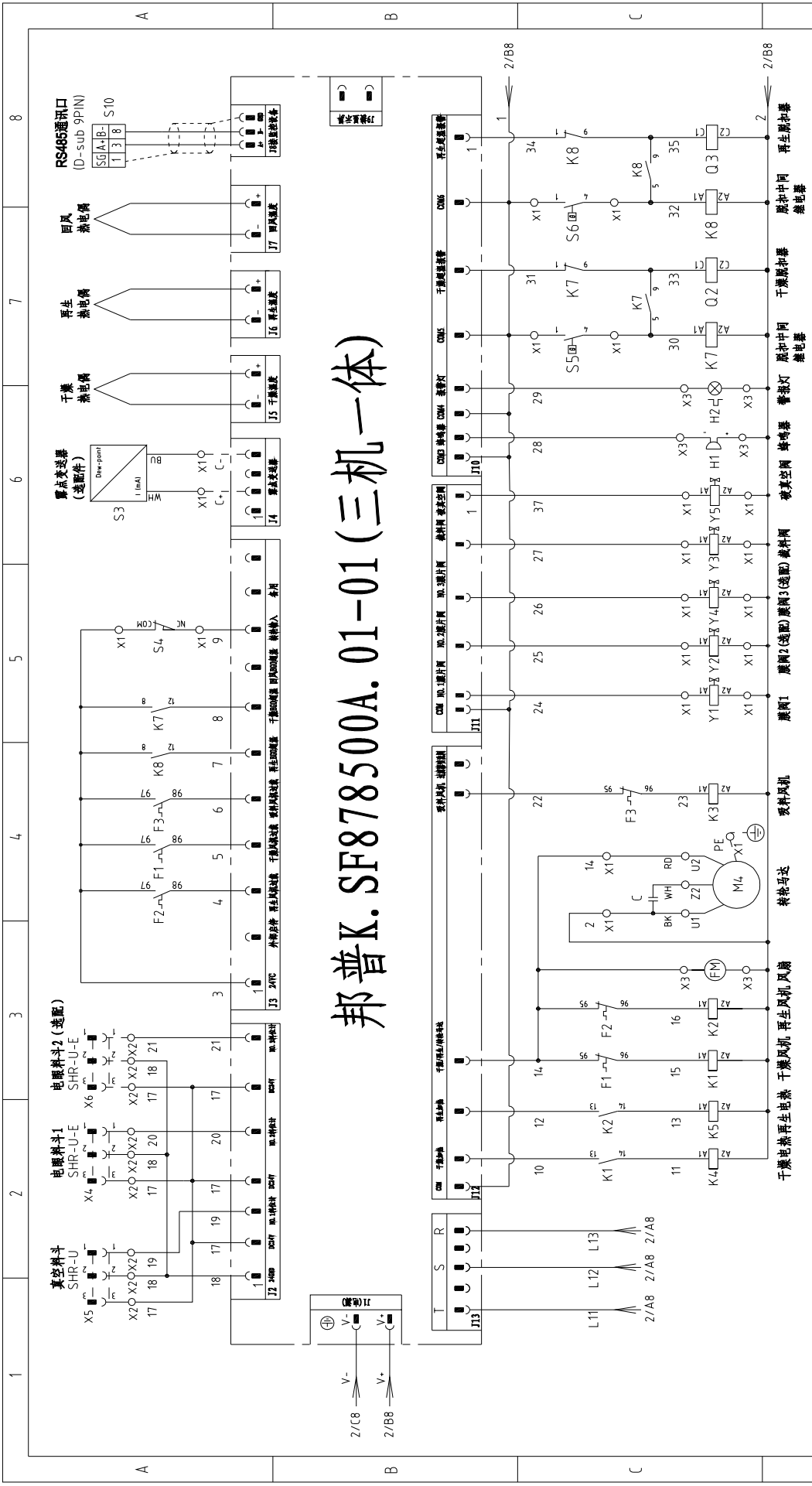

整机版本 Ver D		图号		比例		第 3 张	
		标题 SCD-4.0U(80U)/4.0H		标准 CE		共 6 张	
		控制电路图		机器电压		230V	
		日期		机器频率		50Hz	
标记	更改前	更改后	更改人	日期	审核	日期	20170620
1		2		3		4	
5		6		7		8	
注: 没选配时, 25, 26号线也改为24号接入阀1				SHINI 信易电热机械股份有限公司 Shini Plastics Technologies, Inc.			

1 2 3 4 5 6 7 8

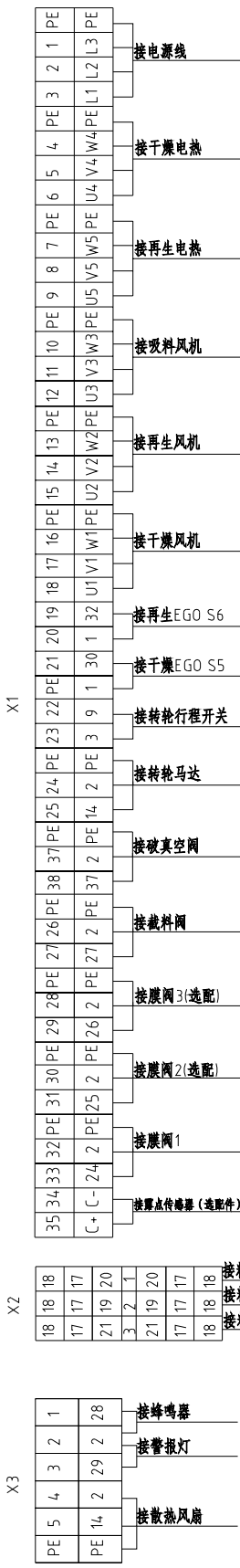
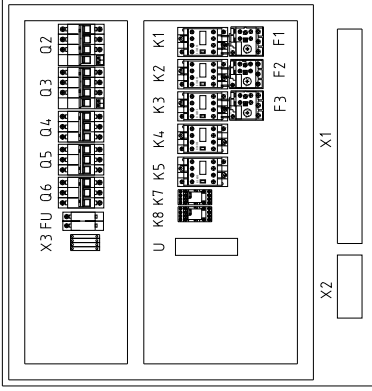
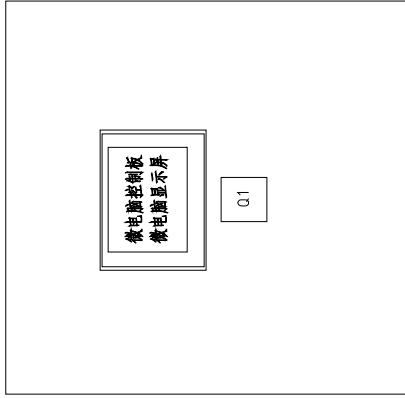

整机版本 Ver.D

D	图号	SCD-40U(80U)/4.0H		比例	第 4 张
	标题	SCD-40U(80U)/4.0H-PUNP-CE-230V-G-4 电气元件布置图		标准	共 6 张
D	版号	G	制图	机器电压	230V
	核准	日期	设计	机器频率	50Hz
D	核准	日期	校对	更改前	更改后
	更改前	更改后	更改人	日期	日期
标记	更改前	更改后	更改人	日期	日期



信易电热机械股份有限公司
Shini Plastics Technologies, Inc.

1 2 3 4 5 6 7 8

1		2		3		4		5		6		7		8	
序号/NO	符号/Symbol	名称/Name	制造商/Manufacturer	型号/Type	规格/Specification	数量/Number	物料编号/Material number	备注/Remark							
1	Q1	主电源开关/Main power switch	EATON	P2-32-EA/SVB	32A	1	YE10132320000								
2	Q2 Q3	断路器/Circuit-breaker	TECO	BM-63C 3P	16A	2	YE40301603000								
3		励磁脱扣器/Excitation release	TECO	MX	220V 50/60Hz	2	YE40023560000								
4	Q4 Q5	断路器/Circuit-breaker	TECO	BM-63C 3P	6A	2	YE40300603000								
5	Q6	断路器/Circuit-breaker	TECO	BM-63C 3P	16A	1	YE40301603000								
6	K1 K2 K3	接触器/Contactor	SIEMENS	3RT6016-1AN21	220V 50/60Hz	3	YE00601621000								
7	K4 K5	接触器/Contactor	SIEMENS	3RT6018-1AN21	220V 50/60Hz	2	YE00601800000								
8	K7 K8	中间继电器/Middle relay	WEIDMULLER	DRM270730LT	220V 50/60Hz	2	YE03270700000								
9	F1	热过载继电器/Overload relay	SIEMENS	3RU6116-0GB0	0.45-0.63A	1	YE01161450000								
10	F2	热过载继电器/Overload relay	SIEMENS	3RU6116-0FB0	0.35-0.5A	1	YE01350500000								
11	F3	热过载继电器/Overload relay	SIEMENS	3RU6116-1HB0	5.5-8A	1	YE01160550000								
12	PCB	微电脑控制板-微电脑显示屏	PUMP	K.SF878500A.01-01	-----	1	YE80878500000								
13	U	直流电源/DC power	MEAN WELL	NFS-35-24	OUT=DC24V 1.5A	1	YE71352400100								
14	FU1	熔断器座/Fuse base	CHINT	RT18-32	2P	1	YE41032200000								
15		熔断器/Fuse	CHINT	10x38 500V	2A	2	YE46002000100								
16	S1	磁簧开关/Reed switch	FOTEK	FC-12V	24VDC	1	----	(1)							
17	S2	光电开关/Photoelectric switch	FOTEK	T18-3MNB-PE	24VDC	1	----	(1)							
18	S3	零点变送器/Dew-point Transducer	CS	CS 217-OEM	POWER=24VDC OUT=4-20mA	1	YE90021700100	(1)(2)							
19	S4	微动开关/Micro switch	TEND	----	250V 5(4)A	1	----	(1)							
20	S5 S6	温度保护器/Temperature protector	EGO	WR-A-50-300-2500-3	250V 5(4)A	2	----	(1)							
21	S7 S8 S9	热电偶/Thermocouple	SHINI	ST-K	K	3	----	(1) 绝缘型							
22	Y1 Y2	电磁阀/Solenoid valve	----	MSFW-230-50/60	230V 50/60Hz	2	----	(1)							
23	H1	蜂鸣器/Buzzer	SHINI	PK-35A	220V 50/60Hz	1	YE840035000200	(1)							
24	H2	警报警示灯/Alarm indicator	SHINI	LED-3051	220V 50/60Hz	1	YE83305100200	(1)							
<p>整机版本 Ver D 注: (1)表示非电控箱内材料; (2)表示选配件</p>															
D		制图		版号		图号		比例		第 5 张					
		设计		核 准		SCD-40UI(80U)/4.0H		标准		共 6 张					
		校对		日期		SCD-40UI(80U)/4.0H-PUMP-CE-230V-G-5		CE		机器电压					
标记		更改前		更改人		20170620		SHINI		机器频率		230V			
		更改后		日期		20170620		SHINI		50Hz					



信易电热机械股份有限公司
Shini Plastics Technologies, Inc.

1		2		3		4		5		6		7		8		
序号/NO	符号/Symbol	名称/Name	制造商/Manufacturer	型号/Type	规格/Specification	数量/Number	物料编号/Material number	备注/Remark								
25	X1	端子排/Terminal board	----	6mm ²	-	3	YE60000603200									
26				6mm ² PE	-	1	YE60000603500									
27				4mm ²	-	15	YE60000403200									
28				4mm ² PE	-	5	YE60000403500									
29				2.5mm ²	-	14	YE60002503200									
30				2.5mm ²	32A 690V	6	YE60002503200	(2)								
31				2.5mm ² PE	-	4	YE60002503400									
32				2.5mm ² PE	-	2	YE60002503400	(2)								
33	X2	端子排/Terminal board	----	三层弹簧端子SK2.5-TL	10A 250V	3	YE60002503600									
34				FBSTB 10-ZDIK RD	10A 250V	3	YE60001000200									
35				SK-2.5TL桥接件	10A 250V	3	YE60001003600									
36	X3	端子排/Terminal board	----	2.5mm ²	-	5	YE60002503200									
37				2.5mm ² PE	-	1	YE60002503400									
38	X4	重载连接器/Heavy duty connector	SIBAS	HDC-HA-004.1	4P 10A	3	YE68041000100	(1)								
39	X5	重载连接器/Heavy duty connector	SIBAS	HDC-HA-004.1	4P 10A	3	YE68041000100	(1)								
40	X6	重载连接器/Heavy duty connector	SIBAS	HDC-HA-004.1	4P 10A	3	YE68041000100	(1)								
41	FM	风扇/Fan	SUNON	DP-200A	230VAC	1	YM60121200400	(1)								
42	M1	风机/Blower	SHINI	-----	230V 0.18kW	1	-----	(1)								
43	M2	风机/Blower	SHINI	-----	230V 0.12kW	1	-----	(1)								
44	M3	风机/Blower	SHINI	-----	230V 1.5kW	1	-----	(1)								
45	M4	马达/Motor	----	-----	230V 0.015kW	1	-----	(1)								
46	EH1	电热器/Heater	SHINI	-----	230V 4kW	1	-----	(1)								
47	EH2	电热器/Heater	SHINI	-----	230V 3kW	1	-----	(1)								
48	S10	通信接口板RS-485 (雙Dsub-9pin接頭)	--	--	--	1	YE90048501200	(1)								
49		外觀RS485 (SAL-7000-A-19)0版	--	--	--	1	YR4-0048500000	(1)								
整机版本 Ver D																
注: (1)表示非电控箱内材料; (2)表示选配件			制图		版号		标题		图号		比例		第 6 张		共 6 张	
			设计		核 准		SCD-40UI(80U)/4.0H 电气元件明细表二		SCD-40UI(80U)/4.0H-PUNP-CE-230V-G-6		标准		CE			
			校对		日期		SHINI		SHINI		机器电压		230V			
标记			更改前		更改后		更改人		日期		机器频率		50Hz			
1			4		3		5		6		7		8			



信易电热机械股份有限公司
Shini Plastics Technologies, Inc.

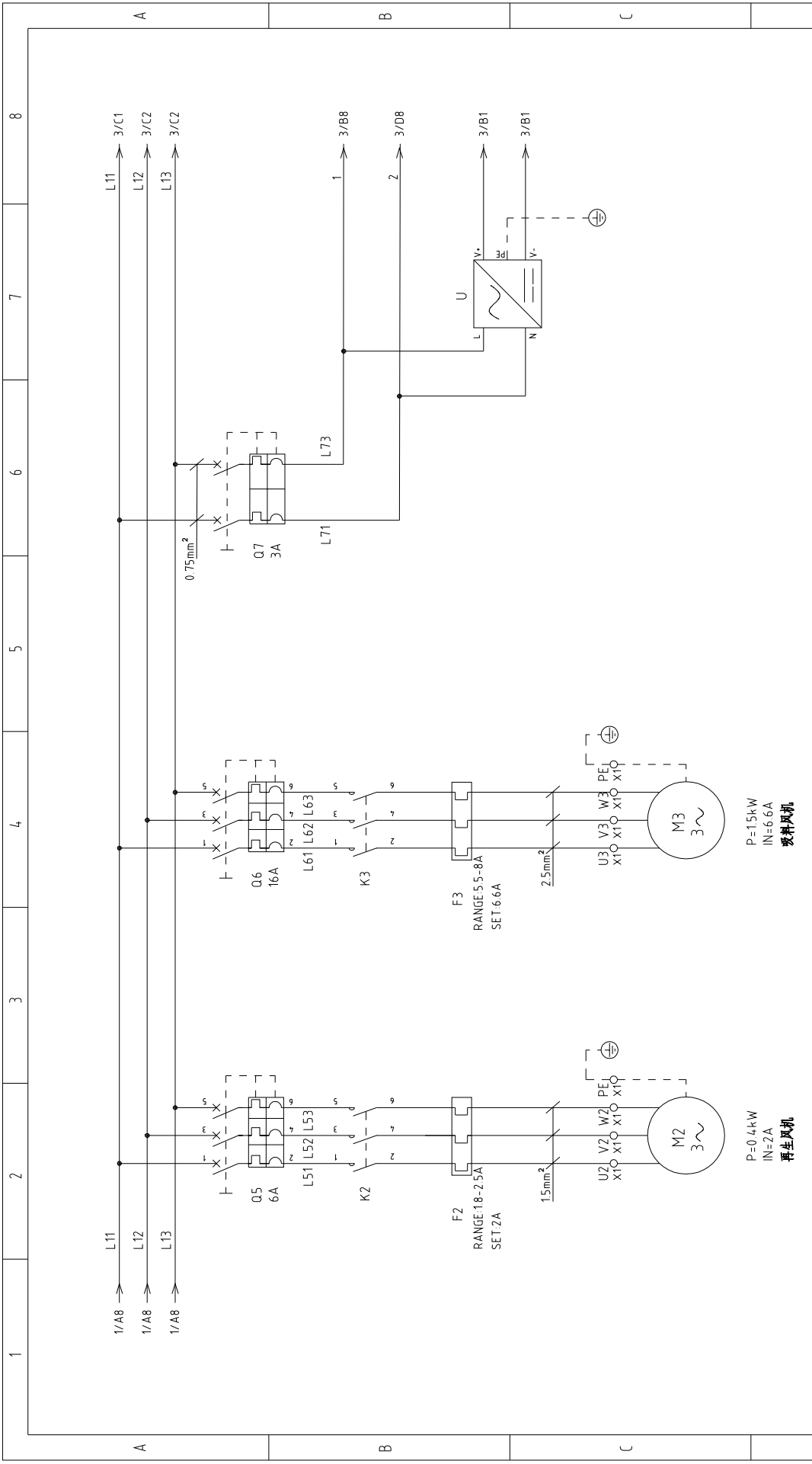

整机版本 Ver.E

图号有: PUNP	图号无: PUNP	制图	设计	校对	审核	日期	更改人	更改后	更改前	标记
图号	SCD-120U(160U)/80H	标题	主电路图二		图号	SCD-120U(160U)/80H-CE-230V-G-2				
比例	标准	比例	标准	CE	第 2 张	共 6 张				
机器电压	230V	机器频率	50Hz							
 信易电热机械股份有限公司 Shini Plastics Technologies, Inc.										
1	2	3	4	5	6	7	8			

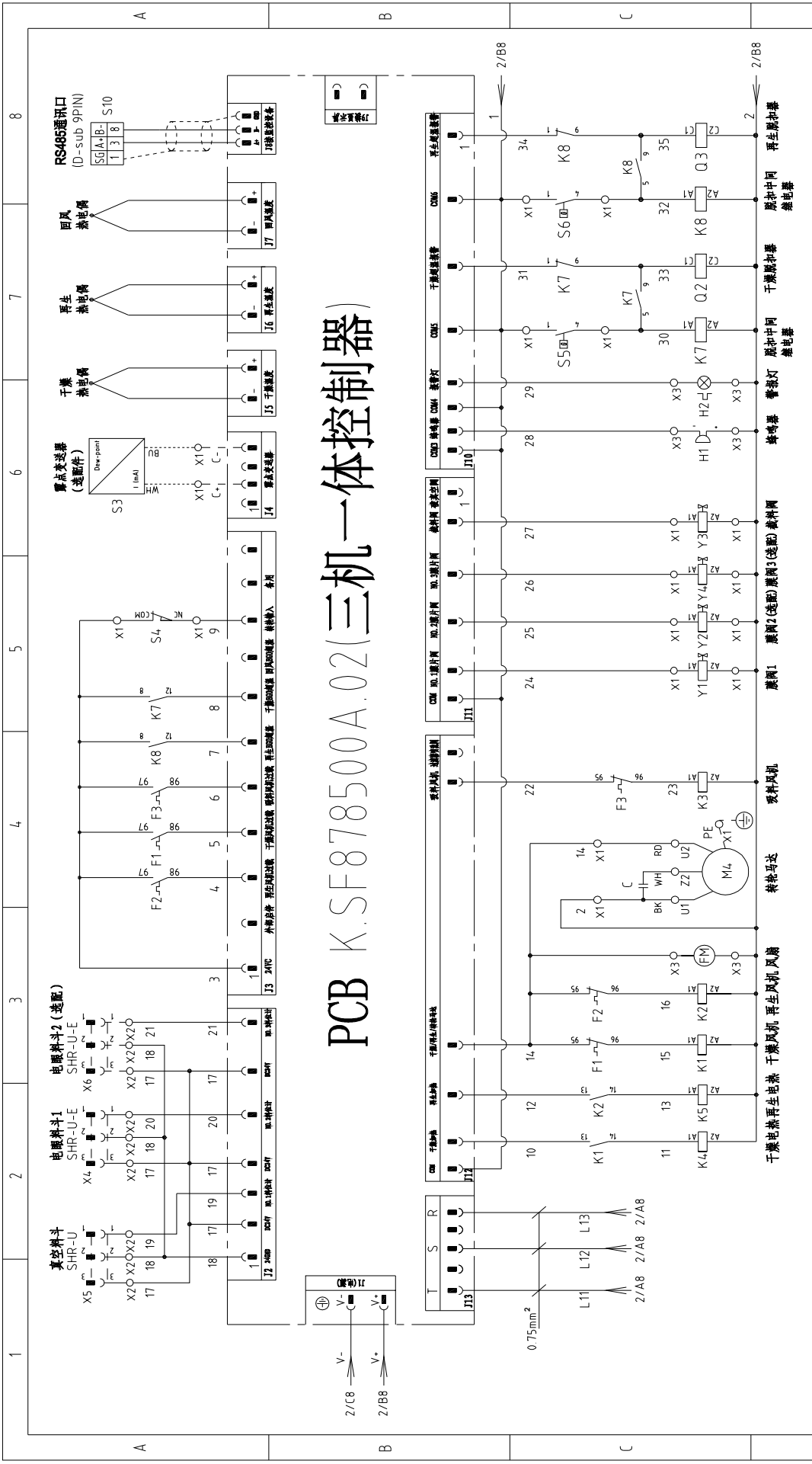

PCB K.SF878500A.02(三机一体控制器)

注：设选配时，25, 26号线也改为24号接入膜阀1

整机版本 Ver.E		图号		标题		比例		第 3 张	
图号有: PUNP		SCD-120U(160U)/80H		SCD-120U(160U)/80H-CE-230V-G-3		标准 CE		共 6 张	
图号无: PUNP		控制电路图		膜阀1 膜阀2(选配) 膜阀3(选配) 料斗		膜阀中间 料斗		机器电压 230V	
图号有: PUNP		版号		G		膜阀中间 料斗		机器频率 50Hz	
图号有: PUNP		核 准		日期		膜阀中间 料斗			
图号有: PUNP		更改后		更改人		膜阀中间 料斗			
图号有: PUNP		更改前		日期		膜阀中间 料斗			
图号有: PUNP		更改后		更改人		膜阀中间 料斗			
图号有: PUNP		更改前		日期		膜阀中间 料斗			
图号有: PUNP		更改后		更改人		膜阀中间 料斗			
图号有: PUNP		更改前		日期		膜阀中间 料斗			



信易电热机械股份有限公司
Shini Plastics Technologies, Inc.

1	2		3			4	5	6	7	8
序号/NO	符号/Symbol	名称/Name	制造商/Manufacturer	型号/Type	规格/Specification	数量/Number	物料编号/Material number	备注/Remark		
1	Q1	主电源开关/Main power switch	EATON	P2-63-EA/SVB	63A	1	YE10163630000			
2	Q2	断路器/Circuit-breaker	TECO	BM-63C 3P	16A	1	YE40301603000			
3	Q3 Q6	断路器/Circuit-breaker	TECO	BM-63C 3P	16A	2	YE40301603000			
4		励磁脱扣器/Excitation release	TECO	MX	220V 50/60Hz	2	YE40023560000		A	
5	Q4	断路器/Circuit-breaker	TECO	BM-63C 3P	10A	1	YE40301003000			
6	Q5	断路器/Circuit-breaker	TECO	BM-63C 3P	6A	1	YE40300603000			
7	Q7	断路器/Circuit-breaker	TECO	BM-63C 2P	3A	1	YE40200203000			
8	K1 K2 K3	接触器/Contactor	SIEMENS	3RT6016-1ANZ1	220V 50/60Hz	3	YE00601621000			
9	K4	接触器/Contactor	SIEMENS	3RT6018-1AB01	220V 50/60Hz	1	YE00601802500			
10	K5	接触器/Contactor	SIEMENS	3RT6018-1AB01	220V 50/60Hz	1	YE00601802500			
11	K7 K8	中间继电器/Middle relay	WEIDMULLER	DRM270730LT	220V 50/60Hz	2	YE03270700000		B	
12	F1	热过载继电器/Thermo overload relay	SIEMENS	3RU6116-1FB0	3.5-5A	1	YE01160350000			
13	F2	热过载继电器/Thermo overload relay	SIEMENS	3RU6116-1DB0	18-2.5A	1	YE01160180000			
14	F3	热过载继电器/Thermo overload relay	SIEMENS	3RU6116-1HB0	5.5-8A	1	YE01160550000			
15	PCB	微电脑控制板+微电脑显示屏	PUMP	K-SF878500A.02	24VDC	1	YE80878500000			
16	U	直流电源/DC power	MEAN WELL	NES-35-24	OUT=DC24V 15A	1	YE71352400100			
17	H1	蜂鸣器/Buzzer	SHINI	PK-35A	220V 50/60Hz	1	YE84003500200	(1)		
18	H2	警报警示灯/Alarm indicator	SHINI	LED-3051	220V 50/60Hz	1	YE83305100200	(1)		
19	S1	磁簧开关/Reed switch	FOTEK	FC-12V	24VDC	1	----	(1)	C	
20	S2	光电开关/Photoelectric switch	FOTEK	T18-3MNB-PE	24VDC	1	----	(1)		
21	S3	露点变送器/Dew-point transducer	CS	CS 217-OEM	POWER=24VDC OUT=4-20mA	1	YE90021700100	(1)(2)		
22	S4	微动开关/Micro switch	TEND	----	250V 5(4)A	1	----	(1)		
23	S5 S6	温度保护器/Temperature protector	EGO	WR-A-50-300-2500-3	250V 5(4)A	2	----	(1)		
24	S7 S8 S9	热电偶/Thermocouple	SHINI	ST-K	K	3	----	(1) 绝缘型		
25	Y1 Y2	电磁阀/Solenoid valve	----	MSEFW-230-50/60	230V 50/60Hz	2	----	(1)		
整机版本 Ver.E										
注: (1) 表示非电控箱内材料; (2) 表示选配露点变送器										
图号有: PUNP			图号无: PUNP		制图		版号		G	
更改前			更改后		设计		核准		日期	
更改前			更改后		校对		日期		20180830	
更改前			更改后		审核		日期		20180830	
比例			标准		CE		第 5 张		共 6 张	
图号			SCD-120U(160U)/80H		SCD-120U(160U)/80H-CE-230V-G-5		图号		SCD-120U(160U)/80H-CE-230V-G-5	
标题			SCD-120U(160U)/80H		电气元件明细表一		SHINI		信易电热机械股份有限公司 Shini Plastics Technologies, Inc.	
图号有: PUNP			图号无: PUNP		制图		版号		G	
更改前			更改后		设计		核准		日期	
更改前			更改后		校对		日期		20180830	
更改前			更改后		审核		日期		20180830	
比例			标准		CE		第 5 张		共 6 张	
图号			SCD-120U(160U)/80H		SCD-120U(160U)/80H-CE-230V-G-5		图号		SCD-120U(160U)/80H-CE-230V-G-5	
标题			SCD-120U(160U)/80H		电气元件明细表一		SHINI		信易电热机械股份有限公司 Shini Plastics Technologies, Inc.	
图号有: PUNP			图号无: PUNP		制图		版号		G	
更改前			更改后		设计		核准		日期	
更改前			更改后		校对		日期		20180830	
更改前			更改后		审核		日期		20180830	
比例			标准		CE		第 5 张		共 6 张	
图号			SCD-120U(160U)/80H		SCD-120U(160U)/80H-CE-230V-G-5		图号		SCD-120U(160U)/80H-CE-230V-G-5	
标题			SCD-120U(160U)/80H		电气元件明细表一		SHINI		信易电热机械股份有限公司 Shini Plastics Technologies, Inc.	

1		2		3		4		5		6		7		8	
序号/NO	符号/Symbol	名称/Name	制造商/Manufacturer	型号/Type	规格/Specification	数量/Number	物料编号/Material number	备注/Remark							
26	X1 X3	端子排/Terminal board	HONEYWELL	6mm ²	-	3	YE60000603200								
27		端子排/Terminal board	HONEYWELL	6mm ² PE	-	1	YE60000603500								
28		端子排/Terminal board	HONEYWELL	4mm ²	-	15	YE60000403200								
29		端子排/Terminal board	HONEYWELL	4mm ² PE	-	5	YE60000403500								
30		端子排/Terminal board	HONEYWELL	2.5mm ²	-	21	YE60002503200								
31		端子排/Terminal board	HONEYWELL	2.5mm ² PE	-	6	YE60002503400								
32		端子排/Terminal board	HONEYWELL	2.5mm ²	32A 690V	2	YE60002503200	(2)							
33	X2	端子排/Terminal board	----	三层背壳端子SK2.5-TL	10A 250V	3	YE60002503600								
34		端子排/Terminal board	HONEYWELL	FBSTB 10-ZDIK RD	10A 250V	3	YE60001000200								
35		端子排/Terminal board	HONEYWELL	SK-2.5TL 桥接件	10A 250V	3	YE60001003600								
36	X4, X5, X6	重载插件/Heavy duty plug-in	SIBAS	HDC-HA-004, 1	4P 10A	3	YE68041000100	(1)							
37	FM	风扇/Fan	SUNON	DP-200A	230VAC	1	YM60121200400	(1)							
38	M1	风机/Blower	SHINI	-----	230V 0.75kW	1	-----	(1)							
39	M2	风机/Blower	SHINI	-----	230V 0.2kW	1	-----	(1)							
40	M3	风机/Blower	SHINI	-----	230V 1.5kW	1	-----	(1)							
41	M4	马达/Motor	----	-----	230V 0.015kW	1	-----	(1)							
42	EH1	电热器/Heater	SHINI	-----	230V 4kW	1	-----	(1)							
43	EH2	电热器/Heater	SHINI	-----	230V 3kW	1	-----	(1)							
44	S10	通信接口板RS-485 (双Dsub-9pin接头)					YE90048501200	(1)							
45		外壳RS485 (SAL-700G-A-19) 0版					YR4.004.8500000	(1)							
整机版本 Ver E															
注: (1) 表示非电控箱内材料; (2) 表示选配露点变送器															
D		图号有: PUNP		图号无: PUNP		版号		制图		标题		图号		比例	
		更改前		更改后		核准		设计		SCD-120U(160U)/80H 电气元件明细表二		SCD-120U(160U)/80H-CE-230V-G-6		标准 CE	
标记		更改后		更改人		日期		校对		SHINI		信易电热机械股份有限公司 Shini Plastics Technologies, Inc.		第 6 张 共 6 张	
		更改前		日期		日期		审核		20180830		机器电压 机器频率		230V 50Hz	
1		2		3		4		5		6		7		8	

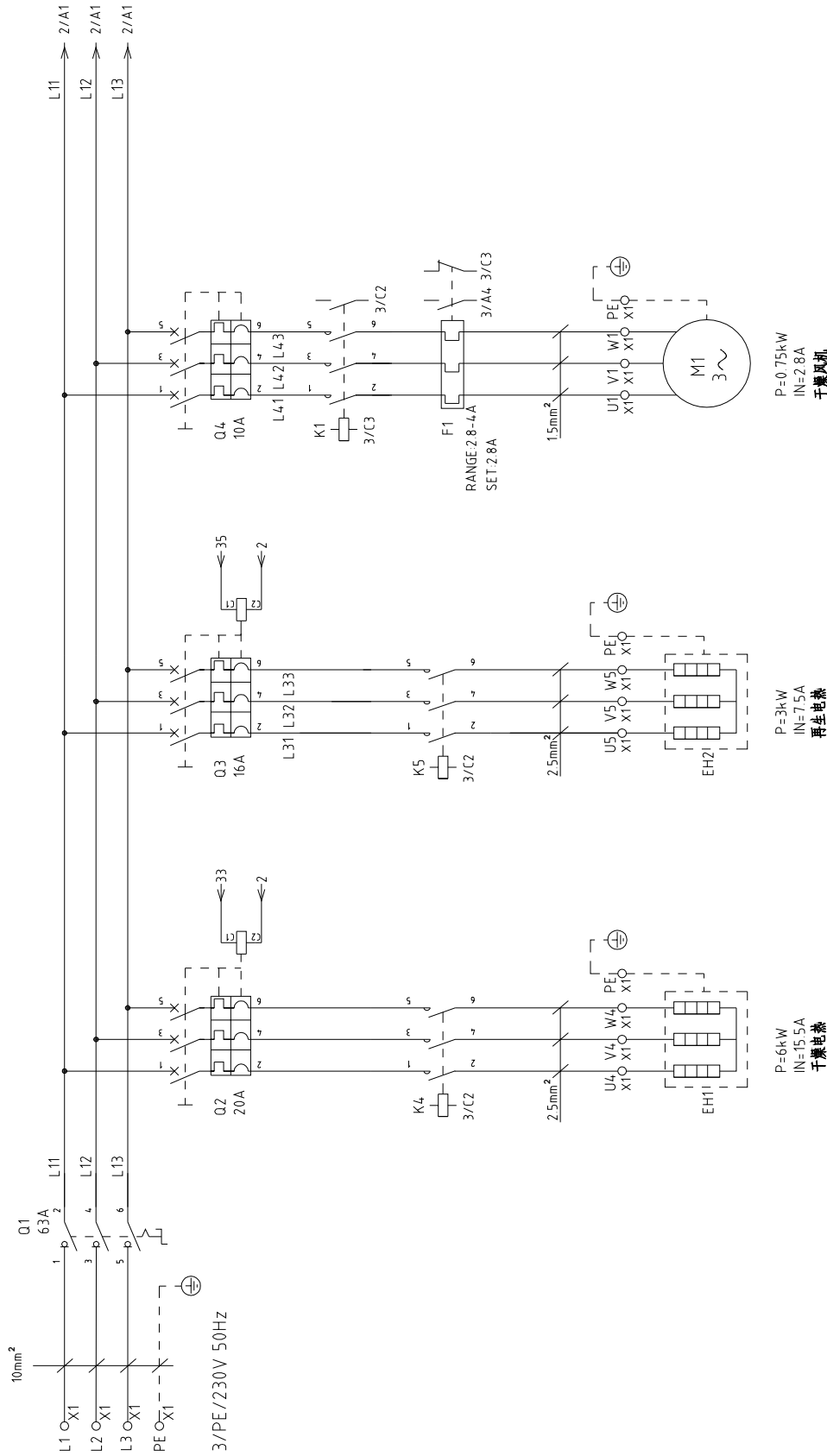

整机版本 Ver.E 注: 60Hz时再生电热为4KW

图号		SCD-160U/120H		SCD-160U/120H-PUMP-CE-230V-F-1	
标题		主电路图一		比例	
版号		F		标准	CE
制图		设计		机器电压	230V
日期		20170821		机器频率	50Hz
更改前		更改后		第 1 张	
更改人		更改人		共 7 张	
日期		日期		8	
标记		标记		8	



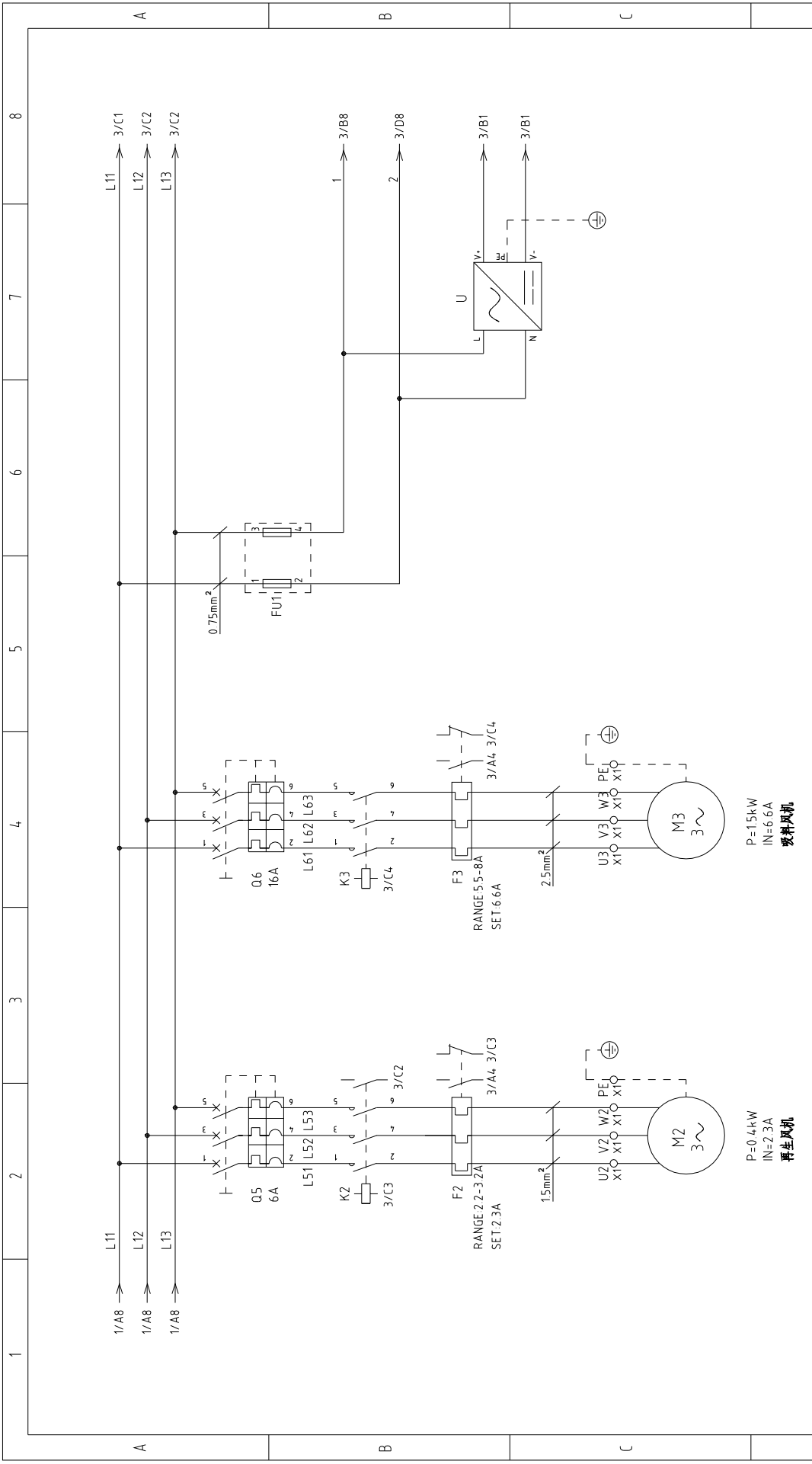

整机版本 Ver.E

图号		SCD-160U/120H		SCD-160U/120H-PUMP-CE-230V-F-2	
标题		主电路图二		比例	
版号		核 准		标准	
制图		设计		CE	
日期		20170821		机器电压	
更改后		更改人		230V	
更改前		日期		机器频率	
标记		日期		50Hz	
第 2 张		共 7 张		8	



信易电热机械股份有限公司
Shini Plastics Technologies, Inc.

邦普K. SF878500A. 01-01 (三机一体)

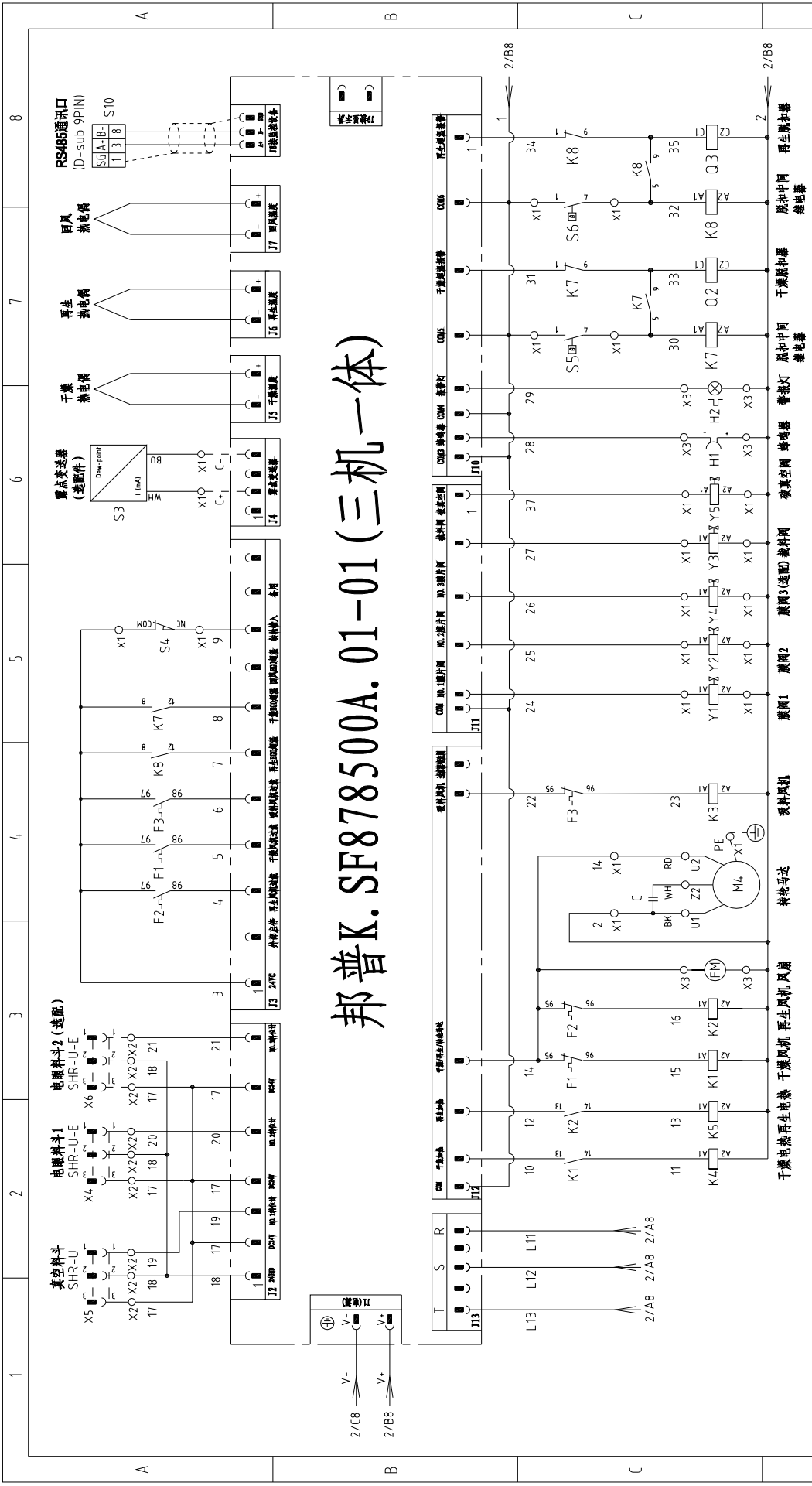

整机版本 Ver.E		图号		比例		第 3 张	
SCD-160U/120H		SCD-160U/120H-PUMP-CE-230V-F-3		标准 CE		共 7 张	
控制电路图		SHINI		机器电压		230V	
20170821		信易电热机械股份有限公司 Shini Plastics Technologies, Inc.		机器频率		50Hz	
版号	核准	日期	更改人	更改后	更改前	日期	审核
F							

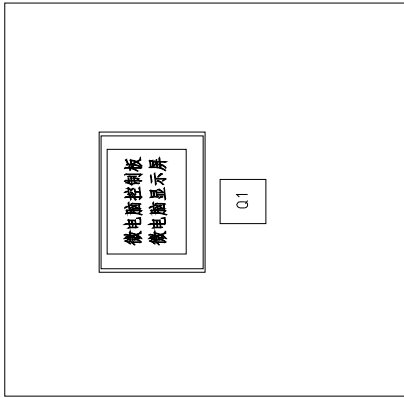
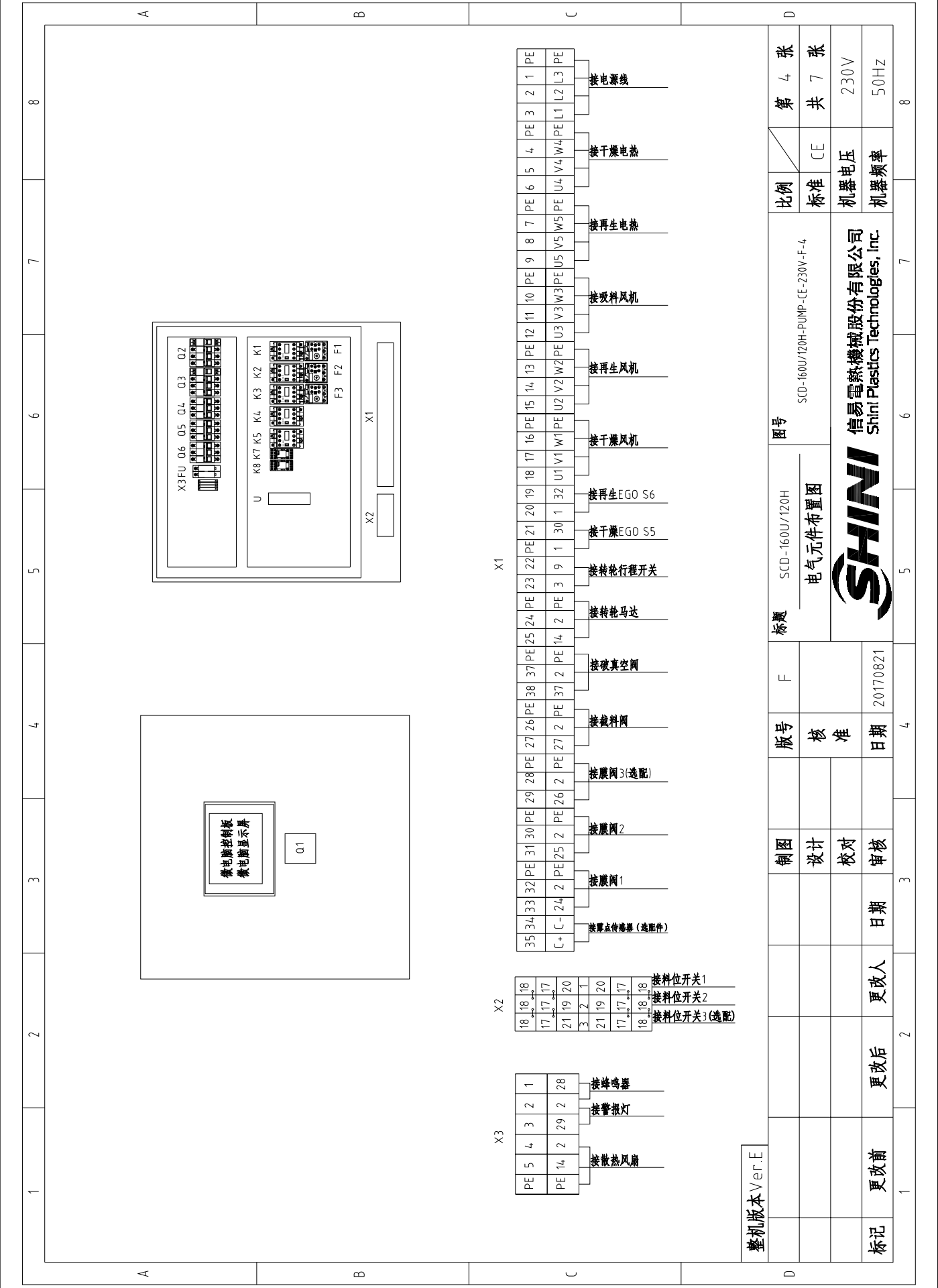

X2

18	18	18					接单位开关1
17	17	17					接单位开关2
21	19	20					接单位开关3 (选配)
3	2	1					
21	19	20					
17	17	17					
18	18	18					

X3

PE 5	4	3	2	1				接蜂鸣器
PE 14	2	29	2	28				接警报灯
								接排风机

X1

35	34	33	32	31	30	PE 29	28	PE 27	26	PE 25	24	PE 23	22	PE 21	20	19	18	17	16	PE 15	14	13	PE 12	11	10	PE 9	8	7	PE 6	5	4	PE 3	2	1	PE					
C+	C-	24	2	PE 25	2	PE 26	2	PE 27	2	PE 14	2	PE 3	9	1	30	1	32	U1	V1	W1	PE U2	V2	W2	PE U3	V3	W3	PE U5	V5	W5	PE U4	V4	W4	PE L1	L2	L3	PE				

整机版本 Ver.E

图号		SCD-160U/120H		标题		SCD-160U/120H		SCD-160U/120H-PUMP-CE-230V-F-4		比例		第 4 张	
电气元件布置图		核 准		F		版 号		制 图		标准		共 7 张	
日期		日期		日期		日期		设计		CE		230V	
20170821		20170821		20170821		20170821		校 对		机器电压		50Hz	
更 改 人		更 改 后		更 改 前		更 改 后		审 核		机器频率		230V	
2		3		4		5		6		7		8	



信易电热机械股份有限公司
Shini Plastics Technologies, Inc.

1		2		3		4		5		6		7		8	
序号/NO	符号/Symbol	名称/Name	制造商/Manufacturer	型号/Type	规格/Specification	数量/Number	物料编号/Material number	备注/Remark							
1	Q1	主电源开关/Main power switch	EATON	P2-63-EA/SVB	63A	1	YE10163630000								
2	Q2	断路器/Circuit-breaker	TECO	BM-63C 3P	20A	1	YE40302003000								
3	Q3 Q6	断路器/Circuit-breaker	TECO	BM-63C 3P	16A	2	YE40301603000								
4		励磁脱扣器/Excitation release	TECO	MX	220V 50/60Hz	2	YE40023560000								
5	Q4	断路器/Circuit-breaker	TECO	BM-63C 3P	10A	1	YE40301003000								
6	Q5	断路器/Circuit-breaker	TECO	BM-63C 3P	6A	1	YE40300603000								
7	K1 K2 K3	接触器/Contactor	SIEMENS	3RT6016-1AN21	220V 50/60Hz	3	YE00601621000								
8	K4	接触器/Contactor	SIEMENS	3RT6026-1AN20	220V 50/60Hz	1	YE00602622000								
9	K5	接触器/Contactor	SIEMENS	3RT6018-1AN21	220V 50/60Hz	1	YE00601800000								
10	K7 K8	中间继电器/Middle relay	WEIDMULLER	DRM270730LT	220V 50/60Hz	2	YE03270700000								
11	F1	热过载继电器/Overload relay	SIEMENS	3RU1116-1EB0	2.8-4A	1	YE01280400100								
12	F2	热过载继电器/Overload relay	SIEMENS	3RU6116-1DB0	2.2-3.2A	1	YE01160220000								
13	F3	热过载继电器/Overload relay	SIEMENS	3RU6116-1HB0	5.5-8A	1	YE01160550000								
14	PCB	微电脑控制板-微电脑显示屏	PUMP	K-SF878500A.01-01	-----	1	YE80878500000								
15	U	直流电源/DC power	MEAN WELL	NES-35-24	OUT=DC24V 1.5A	1	YE71352400100								
16	FU1	熔断器座/Fuse base	CHINT	RT18-32	2P	1	YE41032200000								
17		熔断器/Fuse	CHINT	10x38 500V	2A	2	YE46002000100								
18	S1	磁簧开关/Reed switch	FOTEK	FC-12V	24VDC	1	----	(1)							
19	S2	光电开关/Photoelectric switch	FOTEK	T18-3MNB-PE	24VDC	1	----	(1)							
20	S3	露点变送器/Dew-point transducer	CS	CS 217-OEM	POWER=24VDC OUT=4-20mA	1	YE90021700100	(1)(2)							
21	S4	微动开关/Micro switch	TEND	----	250V 5(4)A	1	----	(1)							
22	S5 S6	温度保护器/Temperature protector	EGO	WR-A-50-300-2500-3	250V 5(4)A	2	----	(1)							
23	S7 S8 S9	热电偶/Thermocouple	SHINI	ST-K	K	3	----	(1) 绝缘型							
24	Y1 Y2 Y3 Y5	电磁阀/Solenoid valve	----	MSFW-230-50/60	230V 50/60Hz	4	----	(1)							
25	Y4	电磁阀/Solenoid valve	----	MSFW-230-50/60	230V 50/60Hz	1	----	(1)(2)							
整机版本 Ver.E 注: (1)表示非电控箱内材料; (2)表示选配件															
			制图	版号	F	标题		图号		比例		第 5 张		共 7 张	
			设计	核准		SCD-160U/120H 电气元件明细表一		SCD-160U/120H-PUMP-CE-230V-F-5		标准 CE		机器电压		230V	
			校对	日期	20170821			信易电热机械股份有限公司 Shini Plastics Technologies, Inc.		机器频率		50Hz			
标记	更改前	更改后	更改人	日期	日期										

1		2		3		4		5		6		7		8	
序号/NO	符号/Symbol	名称/Name	制造商/Manufacturer	型号/Type	规格/Specification	数量/Number	物料编号/Material number	备注/Remark							
26	H1	蜂鸣器/Buzzer	SHINI	PK-35A	220V 50/60Hz	1	YE84.003500200	(1)							
27	H2	警报指示灯/Alarm indicator	SHINI	LED-3051	220V 50/60Hz	1	YE83305100200	(1)							
28	X1	端子排/Terminal board	----	10mm ²	-	3	YE60001003200								
29				10mm ² PE	-	1	YE60001003500								
30				4mm ²	-	15	YE60000403200								
31				4mm ² PE	-	5	YE60000403500								
32				2.5mm ²	-	16	YE60002503200								
33				2.5mm ²	32A 690V	4	YE60002503200	(2)							
34				2.5mm ² PE	-	5	YE60002503400								
35				2.5mm ² PE	-	1	YE60002503400	(2)							
36	X2	端子排/Terminal board	----	三层弹簧端子SK2.5-TL	10A 250V	2	YE60002503600								
37				三层弹簧端子SK2.5-TL	10A 250V	1	YE60002503600	(2)							
38				SK-2.5TL桥接件	10A 250V	1	YE60001003600								
39	X3	端子排/Terminal board	----	2.5mm ²	-	5	YE60002503200								
40				2.5mm ² PE	-	1	YE60002503400								
41	X4	重载连接器/Heavy duty connector	SIBAS	HDC-HA-004.1	4P 10A	3	YE68041000100	(1)							
42	X5	重载连接器/Heavy duty connector	SIBAS	HDC-HA-004.1	4P 10A	3	YE68041000100	(1)							
43	X6	重载连接器/Heavy duty connector	SIBAS	HDC-HA-004.1	4P 10A	3	YE68041000100	(1)							
44	FM	风扇/Fan	SUNON	DP-200A	230VAC	1	YM60121200400	(1)							
45	M1	风机/Blower	SHINI	-----	230V 0.75kW	1	-----	(1)							
46	M2	风机/Blower	SHINI	-----	230V 0.4kW	1	-----	(1)							
47	M3	风机/Blower	SHINI	-----	230V 1.5kW	1	-----	(1)							
48	M4	马达/Motor	----	-----	230V 0.015kW	1	-----	(1)							
49	EH1	电热器/Heater	SHINI	-----	230V 6kW	1	-----	(1)							
50	EH2	电热器/Heater	SHINI	-----	230V 3kW	1	-----	(1)							
整机版本 Ver.E 注: (1)表示非电控箱内材料; (2)表示选配件															
D		制图		版号		标题		图号		比例		第 6 张		共 7 张	
		设计		核 准		SCD-160U/120H 电气元件明细表二		SCD-160U/120H-PUMP-CE-230V-F-6		标准		CE			
		校对		日期		SHINI		SHINI		机器电压		230V			
标记		更改前		更改后		更改人		日期		机器频率		50Hz			
1		2		3		4		5		6		7		8	



信易电热机械股份有限公司
Shini Plastics Technologies, Inc.

1	2		3	4	5	6	7	8
序号/NO	符号/Symbol	名称/Name	制造商/Manufacturer	型号/Type	规格/Specification	数量/Number	物料编号/Material number	备注/Remark
51	EH2	电热器/Heater	SHINI	----	230V 4kW	1	----- 60HZ机型	(1)
52	S10	通信接口板RS-485 (雙)Sub-9pin(球頭)	--	--	--	1	YE90048501200	(1)
53		外觀RS485 (SAL-700C-A-19) 0版	--	--	--	1	YR4.0048500000	(1)
A								
B								
C								
D								
整机版本 Ver.E 注: (1)表示非电控箱内材料; (2)表示选配件								
标题			图号		比例			
SCD-160U/120H 电气元件明细表三			SCD-160U/120H		标准 CE			
版号			制图		第 7 张			
核 准			设计		共 7 张			
日期			校对		机器电压 230V			
更改前			审核		机器频率 50Hz			
更改后			更改人		更改日期			
更改日期			20170821					
SHINI			信易电热机械股份有限公司 Shini Plastics Technologies, Inc.					
1			2		3	4	5	6
7			8					

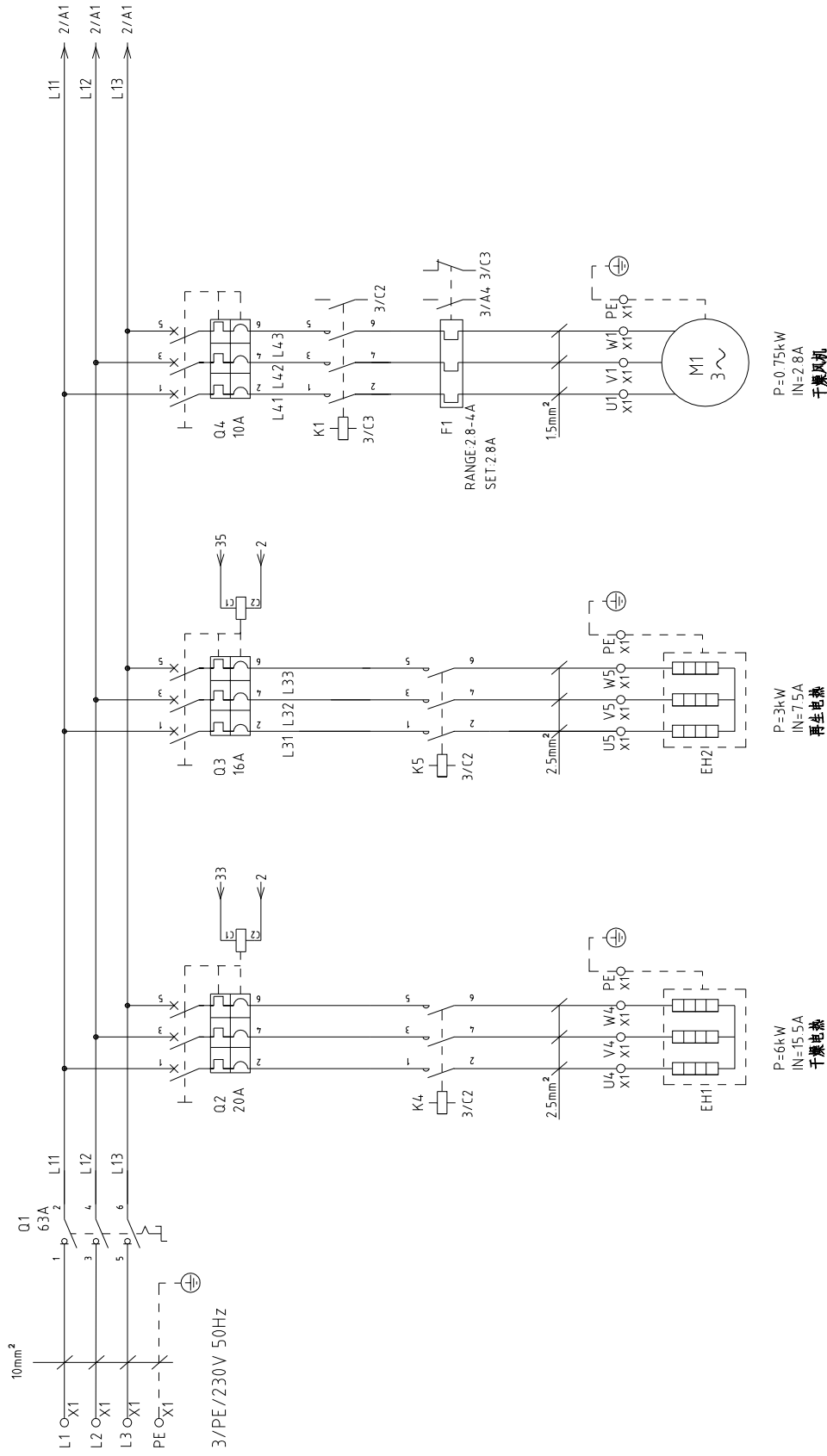

整机版本 Ver.D 注: 60Hz时再生电热为4KW

图号	SCD-230U/120H	标题	SCD-230U/120H 主电路图一	图号	SCD-230U/120H-PUMP-CE-230V-F-1	比例	第 1 张
版号	核 准	制图	设计	版号	核 准	标准	共 7 张
日期	日期	校对	日期	日期	更改人	机器电压	230V
20170821	20170821	审核	20170821	20170821	更改后	机器频率	50Hz
1	2	3	4	5	6	7	8



信易电热机械股份有限公司
Shini Plastics Technologies, Inc.

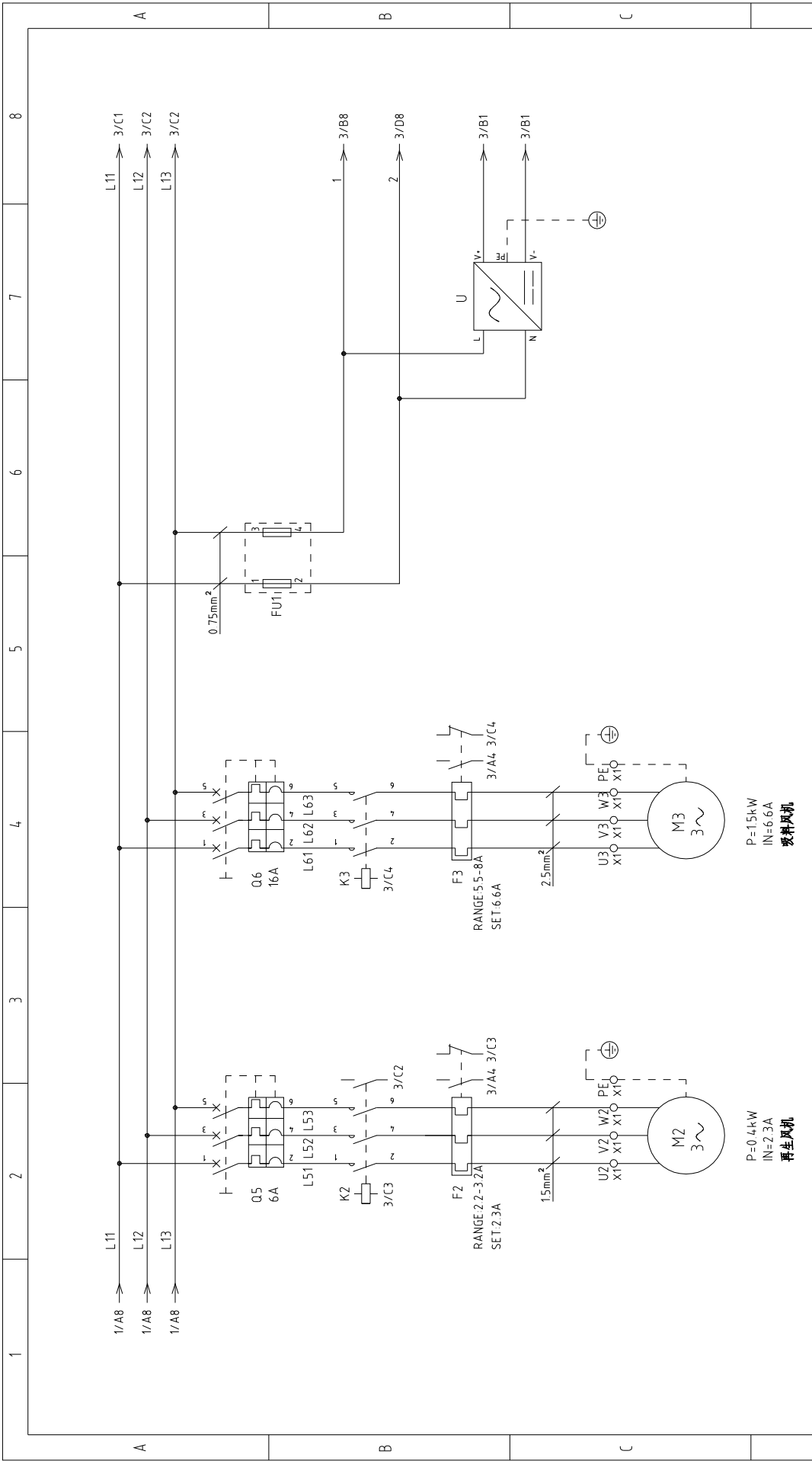

整机版本 Ver.D

D		标题		图号		比例		第 2 张	
		SCD-230U/120H		SCD-230U/120H-PUMP-CE-230V-F-2		标准		共 7 张	
		主电路图二				CE			
		版号		核 准		机器电压		230V	
		日期		日期		机器频率		50Hz	
标记		更改前		更改后		更改人		更改日期	
		20170821							
		2		3		4		5	
		6		7		8		8	



信易电热机械股份有限公司
Shini Plastics Technologies, Inc.

邦普K. SF878500A. 01-01 (三机一体)

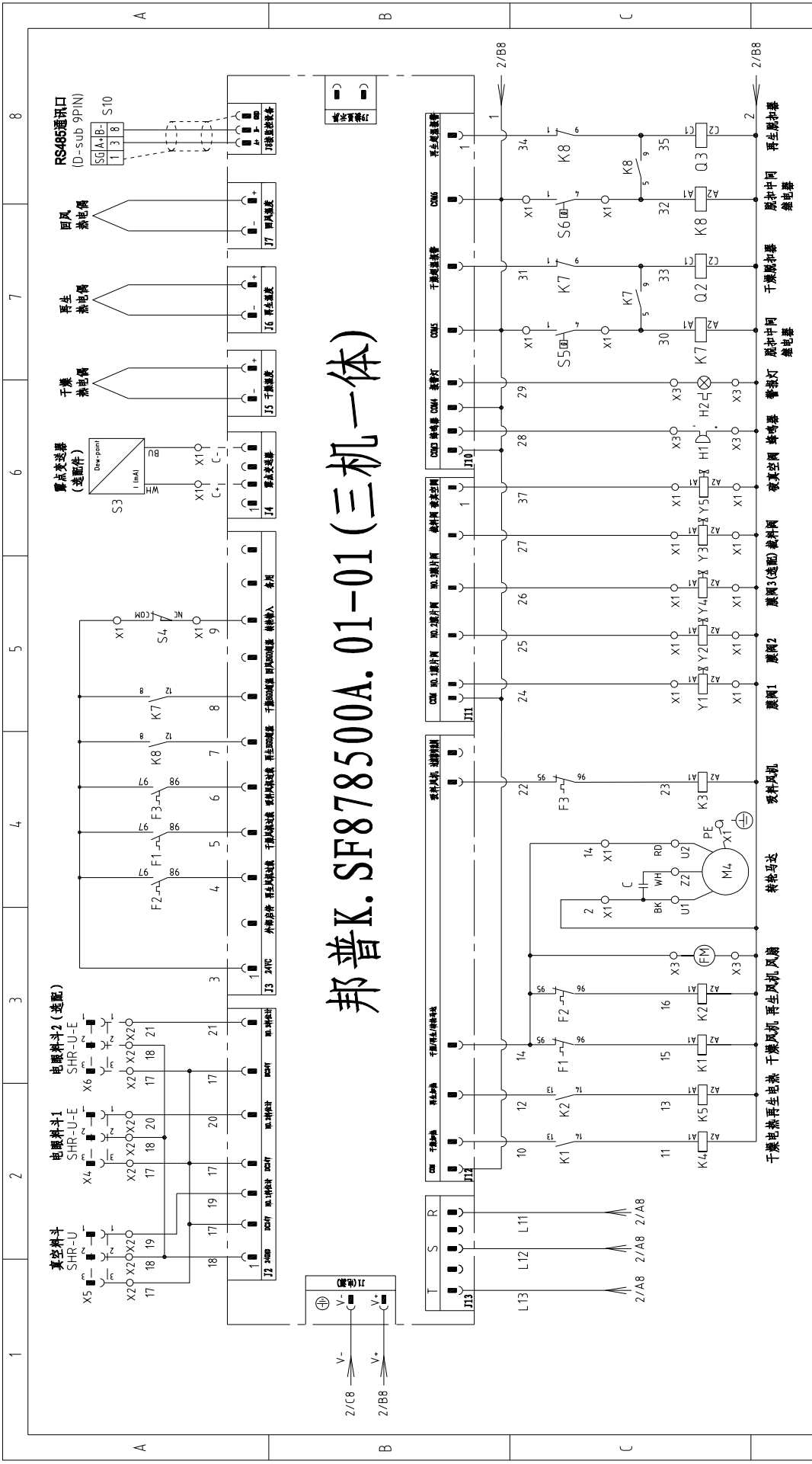

整机版本 Ver.D

图号		标题		版号		制图	
SCD-230U/120H		SCD-230U/PUMP-CE-230V-F-3		F		设计	
控制电路图		控制电路图		核准		校对	
比例		标准		日期		日期	
标准		CE		20170821		更改前	
机器电压		230V		更改后		更改后	
机器频率		50Hz		更改后		更改后	
第 3 张		共 7 张		1		2	
再生蒸汽风机		再生蒸汽加热器		3		4	
干蒸蒸汽加热器		干蒸蒸汽风机		5		6	
干蒸蒸汽风机		干蒸蒸汽加热器		7		8	
再生蒸汽加热器		再生蒸汽风机		9		10	
干蒸蒸汽加热器		干蒸蒸汽风机		11		12	
干蒸蒸汽风机		干蒸蒸汽加热器		13		14	
干蒸蒸汽加热器		干蒸蒸汽风机		15		16	
干蒸蒸汽风机		干蒸蒸汽加热器		17		18	
干蒸蒸汽加热器		干蒸蒸汽风机		19		20	
干蒸蒸汽风机		干蒸蒸汽加热器		21		22	
干蒸蒸汽加热器		干蒸蒸汽风机		23		24	
干蒸蒸汽风机		干蒸蒸汽加热器		25		26	
干蒸蒸汽加热器		干蒸蒸汽风机		27		28	
干蒸蒸汽风机		干蒸蒸汽加热器		29		30	
干蒸蒸汽加热器		干蒸蒸汽风机		31		32	
干蒸蒸汽风机		干蒸蒸汽加热器		33		34	
干蒸蒸汽加热器		干蒸蒸汽风机		35		36	
干蒸蒸汽风机		干蒸蒸汽加热器		37		38	
干蒸蒸汽加热器		干蒸蒸汽风机		39		40	
干蒸蒸汽风机		干蒸蒸汽加热器		41		42	
干蒸蒸汽加热器		干蒸蒸汽风机		43		44	
干蒸蒸汽风机		干蒸蒸汽加热器		45		46	
干蒸蒸汽加热器		干蒸蒸汽风机		47		48	
干蒸蒸汽风机		干蒸蒸汽加热器		49		50	
干蒸蒸汽加热器		干蒸蒸汽风机		51		52	
干蒸蒸汽风机		干蒸蒸汽加热器		53		54	
干蒸蒸汽加热器		干蒸蒸汽风机		55		56	
干蒸蒸汽风机		干蒸蒸汽加热器		57		58	
干蒸蒸汽加热器		干蒸蒸汽风机		59		60	
干蒸蒸汽风机		干蒸蒸汽加热器		61		62	
干蒸蒸汽加热器		干蒸蒸汽风机		63		64	
干蒸蒸汽风机		干蒸蒸汽加热器		65		66	
干蒸蒸汽加热器		干蒸蒸汽风机		67		68	
干蒸蒸汽风机		干蒸蒸汽加热器		69		70	
干蒸蒸汽加热器		干蒸蒸汽风机		71		72	
干蒸蒸汽风机		干蒸蒸汽加热器		73		74	
干蒸蒸汽加热器		干蒸蒸汽风机		75		76	
干蒸蒸汽风机		干蒸蒸汽加热器		77		78	
干蒸蒸汽加热器		干蒸蒸汽风机		79		80	
干蒸蒸汽风机		干蒸蒸汽加热器		81		82	
干蒸蒸汽加热器		干蒸蒸汽风机		83		84	
干蒸蒸汽风机		干蒸蒸汽加热器		85		86	
干蒸蒸汽加热器		干蒸蒸汽风机		87		88	
干蒸蒸汽风机		干蒸蒸汽加热器		89		90	
干蒸蒸汽加热器		干蒸蒸汽风机		91		92	
干蒸蒸汽风机		干蒸蒸汽加热器		93		94	
干蒸蒸汽加热器		干蒸蒸汽风机		95		96	
干蒸蒸汽风机		干蒸蒸汽加热器		97		98	
干蒸蒸汽加热器		干蒸蒸汽风机		99		100	



信易电热机械股份有限公司
Shini Plastics Technologies, Inc.

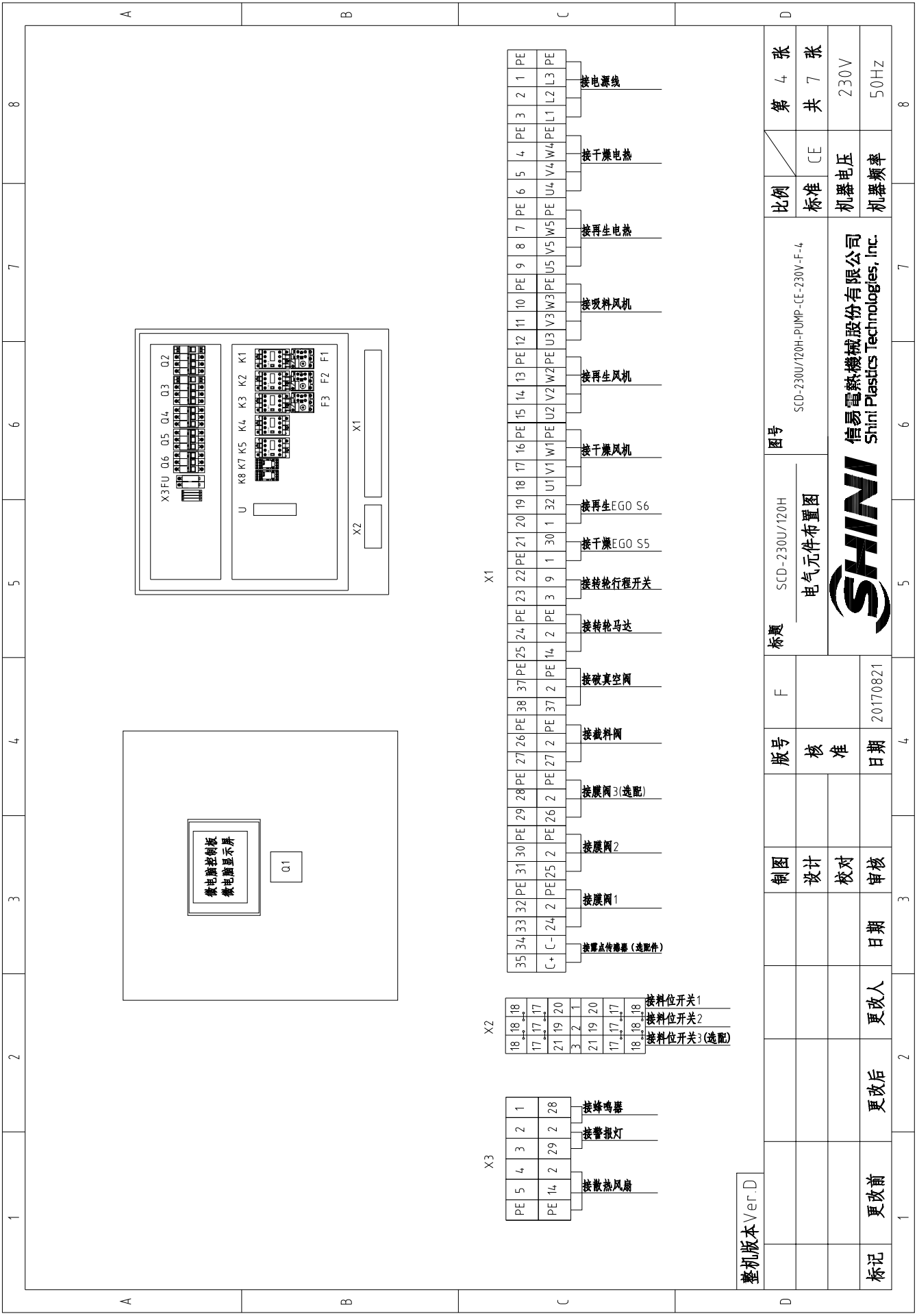

Terminal	Component
PE 1	接电源线
PE 2	
PE 3	
PE 4	接干燥电蒸
PE 5	
PE 6	
PE 7	接再生电蒸
PE 8	
PE 9	
PE 10	接搅拌风机
PE 11	
PE 12	
PE 13	接再生风机
PE 14	
PE 15	
PE 16	接干燥风机
PE 17	
PE 18	
PE 19	接再生 EGO S6
PE 20	
PE 21	接干燥 EGO S5
PE 22	
PE 23	接转执行程序开关
PE 24	
PE 25	接转轮马达
PE 26	
PE 27	接破真空阀
PE 28	
PE 29	接载料阀
PE 30	
PE 31	接膜图 3 (选配)
PE 32	接膜图 2
PE 33	
PE 34	接膜图 1
PE 35	接多点传感器 (选配件)
C+	
C-	

Terminal	Component
18	接料位开关1
17	接料位开关2
21	接料位开关3 (选配)
3	
2	
1	
21	
19	
17	
18	

Terminal	Component
PE 5	接蜂鸣器
PE 14	接警报灯
PE 14	接鼓风风扇
3	
2	
1	
28	

整机版本 Ver.D

图号		标题		版号		制图		比例		第 4 张	
SCD-230U/120H-PUMP-CE-230V-F-4		SCD-230U/120H		核 准		设计		标准		共 7 张	
电气元件布置图		日期		校 对		审核		机器电压		230V	
SHINI		20170821		日期		更改人		机器频率		50HZ	
信易电热机械股份有限公司 Shini Plastics Technologies, Inc.		2		3		4		5		6	
7		8		9		10		11		12	

1		2		3		4		5		6		7		8	
序号/NO	符号/Symbol	名称/Name	制造商/Manufacturer	型号/Type	规格/Specification	数量/Number	物料编号/Material number	备注/Remark							
1	Q1	主电源开关/Main power switch	EATON	P2-63-EA/SVB	63A	1	YE10163630000								
2	Q2	断路器/Circuit-breaker	TECO	BM-63C 3P	20A	1	YE40302003000								
3	Q3 Q6	断路器/Circuit-breaker	TECO	BM-63C 3P	16A	2	YE40301603000								
4		励磁脱扣器/Excitation release	TECO	MX	220V 50/60Hz	2	YE40023560000								
5	Q4	断路器/Circuit-breaker	TECO	BM-63C 3P	10A	1	YE40301003000								
6	Q5	断路器/Circuit-breaker	TECO	BM-63C 3P	6A	1	YE40300603000								
7	K1 K2 K3	接触器/Contactor	SIEMENS	3RT6016-1AN21	220V 50/60Hz	3	YE00601621000								
8	K4	接触器/Contactor	SIEMENS	3RT6026-1AN20	220V 50/60Hz	1	YE00602622000								
9	K5	接触器/Contactor	SIEMENS	3RT6018-1AN21	220V 50/60Hz	1	YE00601800000								
10	K7 K8	中间继电器/Middle relay	WEIDMULLER	DRM270730LT	220V 50/60Hz	2	YE03270700000								
11	F1	热过载继电器/Overload relay	SIEMENS	3RU1116-1EB0	2.8-4A	1	YE01280400100								
12	F2	热过载继电器/Overload relay	SIEMENS	3RU6116-1DB0	2.2-3.2A	1	YE01160220000								
13	F3	热过载继电器/Overload relay	SIEMENS	3RU6116-1HB0	5.5-8A	1	YE01160550000								
14	PCB	微电脑控制板-微电脑显示屏	PUMP	K-SF878500A.01-01	-----	1	YE80878500000								
15	U	直流电源/DC power	MEAN WELL	NES-35-24	OUT=DC24V 1.5A	1	YE71352400100								
16	FU1	熔断器座/Fuse base	CHINT	RT18-32	2P	1	YE41032200000								
17		熔断器/Fuse	CHINT	10x38 500V	2A	2	YE46002000100								
18	S1	磁簧开关/Reed switch	FOTEK	FC-12V	24VDC	1	----	(1)							
19	S2	光电开关/Photoelectric switch	FOTEK	T18-3MNB-PE	24VDC	1	----	(1)							
20	S3	露点变送器/Dew-point transducer	CS	CS 217-OEM	POWER=24VDC OUT=4-20mA	1	YE90021700100	(1)(2)							
21	S4	微动开关/Micro switch	TEND	----	250V 5(4)A	1	----	(1)							
22	S5 S6	温度保护器/Temperature protector	EGO	WR-A-50-300-2500-3	250V 5(4)A	2	----	(1)							
23	S7 S8 S9	热电偶/Thermocouple	SHINI	ST-K	K	3	----	(1) 绝缘型							
24	Y1 Y2 Y3 Y5	电磁阀/Solenoid valve	----	MSFW-230-50/60	230V 50/60Hz	4	----	(1)							
25	Y4	电磁阀/Solenoid valve	----	MSFW-230-50/60	230V 50/60Hz	1	----	(1)(2)							
整机版本 Ver.D 注: (1)表示非电控箱内材料; (2)表示选配件															
D		制图		版号		图号		比例		第 5 张					
		设计		核 准		SCD-230U/120H 电气元件明细表一		标准		共 7 张					
		校对		日期		SCD-230U/120H-PUMP-CE-230V-F-5		CE		机器电压		230V			
标记		更改后		更改人		日期		审核		机器频率		50Hz			
更正前		更正后		更正人		日期		审核		机器频率		50Hz			
更正前		更正后		更正人		日期		审核		机器频率		50Hz			



信易电热机械股份有限公司
Shini Plastics Technologies, Inc.

1		2		3		4		5		6		7		8	
序号/NO	符号/Symbol	名称/Name	制造商/Manufacturer	型号/Type	规格/Specification	数量/Number	物料编号/Material number	备注/Remark							
26	H1	蜂鸣器/Buzzer	SHINI	PK-35A	220V 50/60Hz	1	YE84.003500200	(1)							
27	H2	警报指示灯/Alarm indicator	SHINI	LED-3051	220V 50/60Hz	1	YE83305100200	(1)							
28	X1	端子排/Terminal board	----	10mm ²	-	3	YE60001003200								
29				10mm ² PE	-	1	YE60001003500								
30				4mm ²	-	15	YE60000403200								
31				4mm ² PE	-	5	YE60000403500								
32				2.5mm ²	-	16	YE60002503200								
33				2.5mm ²	32A 690V	4	YE60002503200	(2)							
34				2.5mm ² PE	-	5	YE60002503400								
35				2.5mm ² PE	-	1	YE60002503400	(2)							
36	X2	端子排/Terminal board	----	三层弹簧端子SK2.5-TL	10A 250V	2	YE60002503600								
37				三层弹簧端子SK2.5-TL	10A 250V	1	YE60002503600	(2)							
38				SK-2.5TL桥接件	10A 250V	1	YE60001003600								
39	X3	端子排/Terminal board	----	2.5mm ²	-	5	YE60002503200								
40				2.5mm ² PE	-	1	YE60002503400								
41	X4	重载连接器/Heavy duty connector	SIBAS	HDC-HA-004.1	4P 10A	3	YE68041000100	(1)							
42	X5	重载连接器/Heavy duty connector	SIBAS	HDC-HA-004.1	4P 10A	3	YE68041000100	(1)							
43	X6	重载连接器/Heavy duty connector	SIBAS	HDC-HA-004.1	4P 10A	3	YE68041000100	(1)							
44	FM	风扇/Fan	SUNON	DP-200A	230VAC	1	YM60121200400	(1)							
45	M1	风机/Blower	SHINI	-----	230V 0.75kW	1	-----	(1)							
46	M2	风机/Blower	SHINI	-----	230V 0.4kW	1	-----	(1)							
47	M3	风机/Blower	SHINI	-----	230V 1.5kW	1	-----	(1)							
48	M4	马达/Motor	----	-----	230V 0.015kW	1	-----	(1)							
49	EH1	电热器/Heater	SHINI	-----	230V 6kW	1	-----	(1)							
50	EH2	电热器/Heater	SHINI	-----	230V 3kW	1	-----	(1)							
整机版本 Ver.D 注: (1)表示非电控箱内材料; (2)表示选配件															
D		标题 SCD-230U/120H 电气元件明细表二		图号 SCD-230U/120H-PUMP-CE-230V-F-6		比例 标准		CE		第 6 张		共 7 张			
标记		更改前		更改后		更改人		日期		20170821		230V			
		设计		校对		审核						50Hz			



信易电热机械股份有限公司
Shini Plastics Technologies, Inc.

1		2		3		4		5		6		7		8	
序号/NO	符号/Symbol	名称/Name	制造商/Manufacturer	型号/Type	规格/Specification	数量/Number	物料编号/Material number	备注/Remark							
51	EH2	电热器/Heater	SHINI	----	230V 4kW	1	----- 60HZ机型	(1)							
52	S10	通信接口板RS-485 (雙)sub-9pin(插头)	--	--	--	1	YE90048501200	(1)							
53		外觀RS485 (SAL-700C-A-19) 0版	--	--	--	1	YR4.0048500000	(1)							
A															
B															
C															
D															

整机版本 Ver.D 注: (1)表示非电控箱内材料; (2)表示选配件

Ver.D	标题	图号	比例	第 7 张
F	SCD-230U/120H 电气元件明细表三	SCD-230U/120H-PUMP-CE-230V-F-7	标准 CE	共 7 张
制图	设计	校对	机器电压 机器频率	230V 50Hz
版本号	核准	日期		
		20170821		



信易电热机械股份有限公司
Shini Plastics Technologies, Inc.

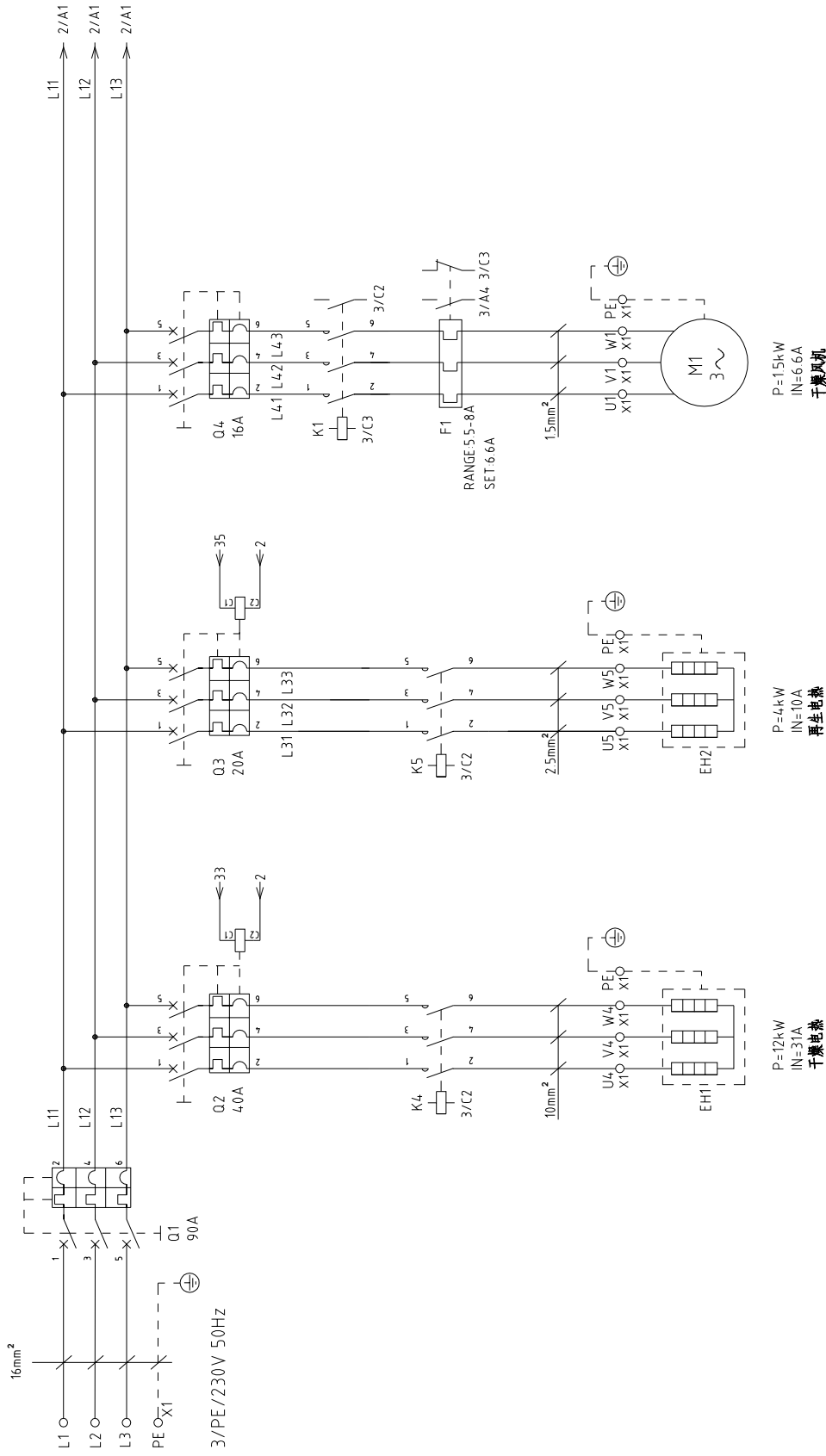

整机版本 Ver.D

1	2	3	4	5	6	7	8																																
<table border="1"> <tr> <td>图号</td> <td colspan="2">SCD-300U(4.50U)/200H</td> <td colspan="2">SCD-300U(4.50U)/200H-PUNP-CE-230V-G-1</td> <td colspan="2">比例</td> <td>第 1 张</td> </tr> <tr> <td>标题</td> <td colspan="2">主电路图一</td> <td colspan="2"></td> <td colspan="2">标准</td> <td>共 7 张</td> </tr> <tr> <td>制图</td> <td>设计</td> <td>校对</td> <td>审核</td> <td>日期</td> <td colspan="2">机器电压</td> <td>230V</td> </tr> <tr> <td>版号</td> <td>核准</td> <td>日期</td> <td>20170620</td> <td colspan="2">机器频率</td> <td colspan="2">50Hz</td> </tr> </table>								图号	SCD-300U(4.50U)/200H		SCD-300U(4.50U)/200H-PUNP-CE-230V-G-1		比例		第 1 张	标题	主电路图一				标准		共 7 张	制图	设计	校对	审核	日期	机器电压		230V	版号	核准	日期	20170620	机器频率		50Hz	
图号	SCD-300U(4.50U)/200H		SCD-300U(4.50U)/200H-PUNP-CE-230V-G-1		比例		第 1 张																																
标题	主电路图一				标准		共 7 张																																
制图	设计	校对	审核	日期	机器电压		230V																																
版号	核准	日期	20170620	机器频率		50Hz																																	
<table border="1"> <tr> <td>标记</td> <td>更改前</td> <td>更改后</td> <td>更改人</td> <td>日期</td> </tr> </table>				标记	更改前	更改后	更改人	日期	 <p>信易电热机械股份有限公司 Shini Plastics Technologies, Inc.</p>																														
标记	更改前	更改后	更改人	日期																																			
<table border="1"> <tr> <td>整机版本</td> <td>Ver.D</td> <td colspan="6"></td> </tr> </table>								整机版本	Ver.D																														
整机版本	Ver.D																																						

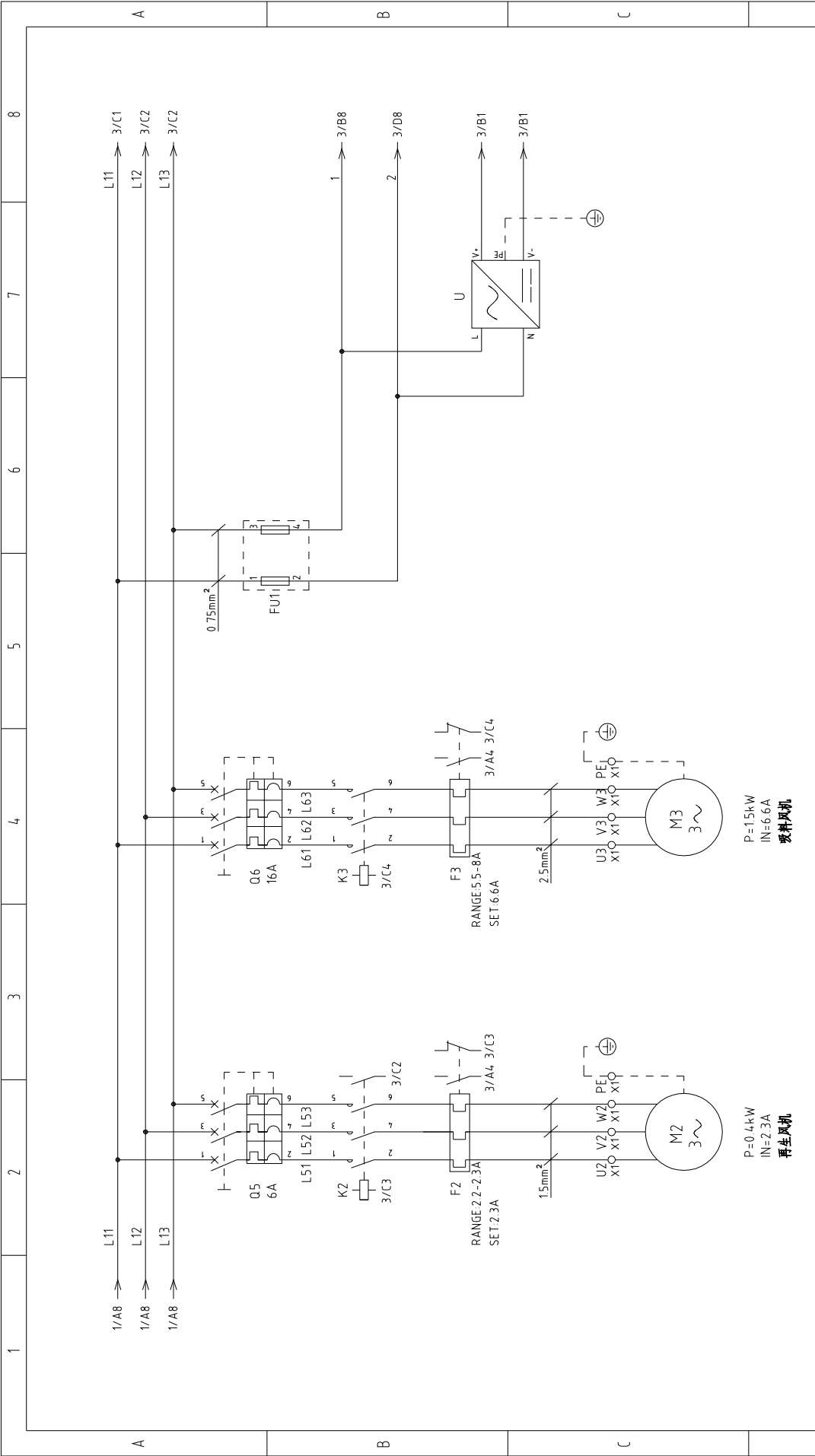

整机版本 Ver.D		标题		图号		比例		第 2 张	
		SCD-300U(4.50U)/200H		SCD-300U(4.50U)/200H-PUNP-CE-230V-G-2		标准		共 7 张	
制图		版号		核准		CE		230V	
设计		核		准		机器电压		50Hz	
校对		日期		日期		机器频率			
审核		更改人		更改后		更改前			
标记		20170620							



信易电热机械股份有限公司
Shini Plastics Technologies, Inc.

邦普K.SF878500A.01-01 (三机一体)

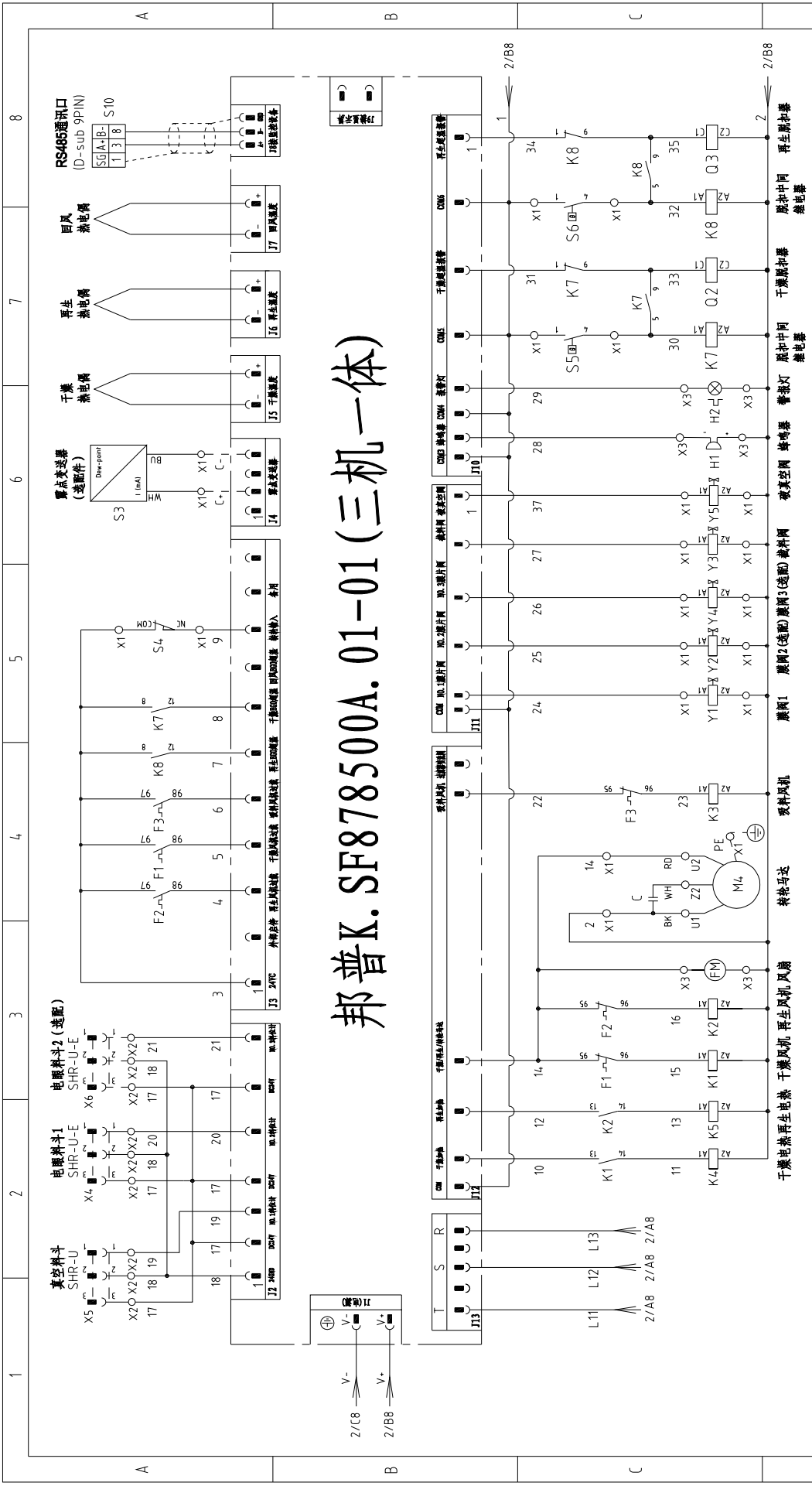

整机版本 Ver.D	制图	版号	标题	图号	比例	第 3 张
	设计	核准	SCD-300U(+50U)/200H	SCD-300U(+50U)/200H-PUMP-CE-230V-G-3		
标记	更改前	更改后	更改人	日期	20170620	230V
	更改后	更改人	日期	20170620	50Hz	50Hz

注：设选配时，25,26号线也改为24号接入阀1



信易电热机械股份有限公司
Shini Plastics Technologies, Inc.

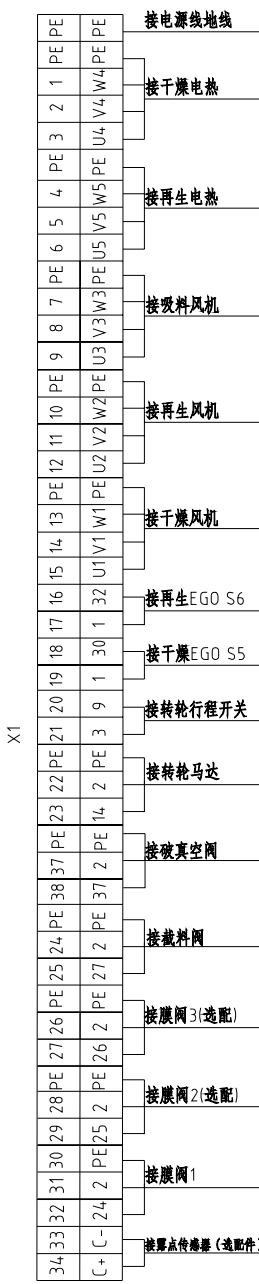
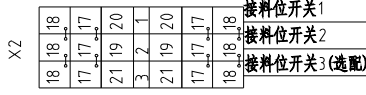
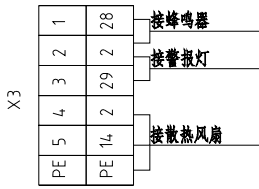
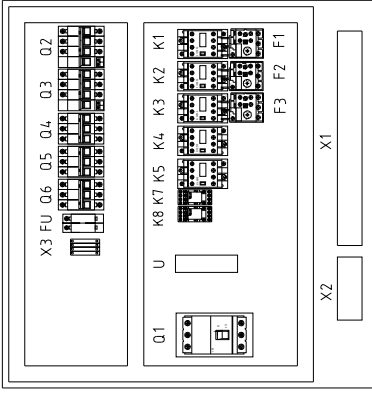
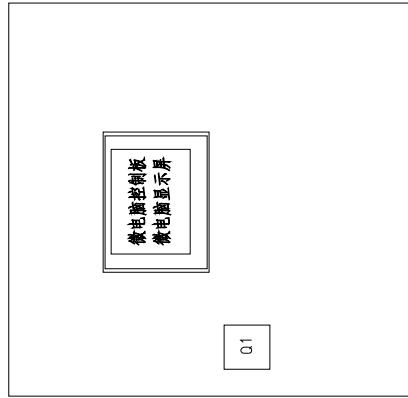

整机版本 Ver.D 注: 电源线可直接接入门联锁断路器, 不需经过端子排

图号	SCD-300U(450U)/200H		标题	SCD-300U(450U)/200H 电气元件布置图		比例	标准	CE	第 4 张
版号	G		核准			比例	标准	CE	共 7 张
日期	20170620		设计			比例	标准	CE	共 7 张
日期			校对			比例	标准	CE	共 7 张
日期			审核			比例	标准	CE	共 7 张
更改后	更改人		更改后	更改人		比例	标准	CE	共 7 张
更改前	更改日期		更改前	更改日期		比例	标准	CE	共 7 张
标记	20170620		标记	20170620		比例	标准	CE	共 7 张
						信易电热机械股份有限公司 Shini Plastics Technologies, Inc.			230V
									50Hz

1		2		3		4		5		6		7		8	
序号/NO	符号/Symbol	名称/Name	制造商/Manufacturer	型号/Type	规格/Specification	数量/Number	物料编号/Material number	备注/Remark							
1	Q1	门联锁断路器/Breaker interlock	ABB	A1A125TMF90	90A	1	YE4.1109200000								
2	Q2	断路器/Circuit-breaker	TECO	BM-63C 3P	40A	1	YE4.0304.003000								
3	Q3	断路器/Circuit-breaker	TECO	BM-63C 3P	20A	1	YE4.0302003000								
4		励磁脱扣器/Excitation release	TECO	MX	220V 50/60Hz	2	YE4.0023560000								
5	Q4 Q6	断路器/Circuit-breaker	TECO	BM-63C 3P	16A	2	YE4.0301603000								
6	Q5	断路器/Circuit-breaker	TECO	BM-63C 3P	6A	1	YE4.0300603000								
7	K1 K2 K3	接触器/Contactor	SIEMENS	3RT6016-1ANZ1	220V 50/60Hz	3	YE00601621000								
8	K4	接触器/Contactor	SIEMENS	3RT6028-1ANZ0	220V 50/60Hz	1	YE00602822000								
9	K5	接触器/Contactor	SIEMENS	3RT6026-1ANZ0	220V 50/60Hz	1	YE00602622000								
10	K7 K8	中间继电器/Middle relay	WEIDMULLER	DRM270730LT	220V 50/60Hz	2	YE03270700000								
11	F1 F3	热过载继电器/Overload relay	SIEMENS	3RU6116-1HB0	55-8A	2	YE01160550000								
12	F2	热过载继电器/Overload relay	SIEMENS	3RU6116-1DB0	2.2-3.2A	1	YE01160220000								
13	PCB	微电脑控制板+微电脑显示屏	PUMP	K.SF87500A.01-01	-----	1	YE80878500000								
14	U	直流电源/DC power	MEAN WELL	NES-35-24	OUT=DC24V 1.5A	1	YE713524.00100								
15	FU1	熔断器座/Fuse base	CHINT	RT18-32	2P	1	YE4.1032200000								
16		熔断器/Fuse	CHINT	10x38 500V	2A	2	YE4.6002000100								
17	S1	磁簧开关/Reed switch	FOTEK	FC-12V	24VDC	1	----	(1)							
18	S2	光电开关/Photoelectric switch	FOTEK	T18-3MNB-PE	24VDC	1	----	(1)							
19	S3	露点变送器/Dew-point transducer	CS	CS 217-OEM	POWER=24VDC OUT=4-20mA	1	YE90021700100	(1)(2)							
20	S4	微动开关/Micro switch	TEND	----	250V 5(4)A	1	----	(1)							
21	S5 S6	温度保护器/Temperature protector	EGO	WR-A-50-300-2500-3	250V 5(4)A	2	----	(1)							
22	S7 S8 S9	热电偶/Thermocouple	SHINI	ST-K	K	3	----	(1) 绝缘型							
23	Y1 Y2	电磁阀/Solenoid valve	----	MSFW-230-50/60	230V 50/60Hz	2	----	(1)							
24	H1	蜂鸣器/Buzzer	SHINI	PK-35A	220V 50/60Hz	1	YE84.003500200	(1)							
25	H2	警报指示灯/Alarm indicator	SHINI	LED-3051	220V 50/60Hz	1	YE83305100200	(1)							
整机版本 Ver.D															
D		制图		版号		图号		标题		比例		第 5 张		共 7 张	
		设计		核 准		SCD-300U(4.50U)/200H		SCD-300U(4.50U)/200H-PUNP-CE-230V-G-5		标准		CE			
		校对		日期		电气元件明细表一		SHINI		机器电压		230V			
标记		更改前		更改后		日期		更改人		机器频率		50Hz			
		20170620								信易电热机械股份有限公司 Shini Plastics Technologies, Inc.					

注: (1)表示非电控箱内材料; (2)表示选配件



1		2		3		4		5		6		7		8	
序号/NO	符号/Symbol	名称/Name	制造商/Manufacturer	型号/Type	规格/Specification	数量/Number	物料编号/Material number	备注/Remark							
26	X1	端子排	----	16mm ² PE	-	1	YE60001603500								
27				10mm ²	-	3	YE60001003200								
28				10mm ² PE	-	1	YE60001003500								
29				4mm ²	-	12	YE60000403200								
30				4mm ² PE	-	4	YE60000403500								
31				2.5mm ²	-	14	YE60002503200								
32				2.5mm ²	32A 690V	6	YE60002503200	(2)							
33				2.5mm ² PE	-	4	YE60002503400								
34				2.5mm ² PE	-	2	YE60002503400	(2)							
35	X2	端子排/ Terminal board	----	三层弹簧端子SK2.5-TL	10A 250V	3	YE600002503600								
36				FBSTB 10-ZDIK RD	10A 250V	3	YE60001000200								
37				SK-2.5TL桥接件	10A 250V	3	YE60001003600								
38	X3	端子排/ Terminal board	----	2.5mm ²	-	5	YE60002503200								
39				2.5mm ² PE	-	1	YE60002503400								
40	X4	重载连接器/Heavy duty connector	SIBAS	HDC-HA-004.1	4P 10A	3	YE68041000100	(1)							
41	X5	重载连接器/Heavy duty connector	SIBAS	HDC-HA-004.1	4P 10A	3	YE68041000100	(1)							
42	X6	重载连接器/Heavy duty connector	SIBAS	HDC-HA-004.1	4P 10A	3	YE68041000100	(1)							
43	FM	风扇/Fan	SUNON	DP-200A	230VAC	1	YM60121200400	(1)							
44	M1	风机/Blower	SHINI	-----	230V 1.5kW	1	-----	(1)							
45	M2	风机/Blower	SHINI	-----	230V 0.4kW	1	-----	(1)							
46	M3	风机/Blower	SHINI	-----	230V 1.5kW	1	-----	(1)							
47	M4	马达/Motor	----	-----	230V 0.015kW	1	-----	(1)							
48	EH1	电热器/Heater	SHINI	-----	230V 12kW	1	-----	(1)							
49	EH2	电热器/Heater	SHINI	-----	230V 4kW	1	-----	(1)							
整机版本 Ver.D 注: (1)表示非电控制箱内材料; (2)表示选配件															
D		图号		标题		图号		比例		第 6 张		共 7 张			
		SCD-300U(4.50U)/200H		SCD-300U(4.50U)/200H-PUNP-CE-230V-G-6		SCD-300U(4.50U)/200H-PUNP-CE-230V-G-6		标准 CE		机器电压 230V		机器频率 50Hz			
标记		更改后		更改人		日期		更改前		更改后		更改日期			
		核 准		日期		20170620									
		制 图		设计		校对		审核							



信易电热机械股份有限公司
Shini Plastics Technologies, Inc.

1	2	3	4	5	6	7	8																																																																		
序号/NO	符号/Symbol	名称/Name	制造商/Manufacturer	型号/Type	规格/Specification	数量/Number	物料编号/Material number	备注/Remark																																																																	
50	S10	通信接口板IS-485 (雙D-sub-9pin接頭)	--	--	--	1	YE90048501200	(1)																																																																	
51		外觀IS485 (SAL-700G-t-19) 0版	--	--	--	1	YR40048500000	(1)																																																																	
A																																																																									
B																																																																									
C																																																																									
D																																																																									
<table border="1"> <tr> <td>整机版本 Ver.D</td> <td colspan="2">注: (1)表示非电箱内材料; (2)表示选配件</td> <td colspan="2">标题</td> <td colspan="2">图号</td> <td colspan="2">比例</td> <td colspan="2">第 7 张</td> </tr> <tr> <td></td> <td>版号</td> <td>G</td> <td colspan="2">SCD-300U(4.50U)/200H</td> <td colspan="2">SCD-300U(4.50U)/200H-PUNP-CE-230V-G-7</td> <td colspan="2">标准</td> <td colspan="2">共 7 张</td> </tr> <tr> <td></td> <td>制图</td> <td></td> <td colspan="2">电气元件明细表三</td> <td colspan="2"></td> <td colspan="2">CE</td> <td colspan="2"></td> </tr> <tr> <td></td> <td>设计</td> <td></td> <td colspan="2"></td> <td colspan="2"></td> <td colspan="2">机器电压</td> <td colspan="2">230V</td> </tr> <tr> <td></td> <td>校对</td> <td></td> <td colspan="2"></td> <td colspan="2"></td> <td colspan="2">机器频率</td> <td colspan="2">50Hz</td> </tr> <tr> <td>标记</td> <td>更改前</td> <td>更改后</td> <td>更改人</td> <td>日期</td> <td colspan="2">20170620</td> <td colspan="2"></td> <td colspan="2"></td> </tr> </table>								整机版本 Ver.D	注: (1)表示非电箱内材料; (2)表示选配件		标题		图号		比例		第 7 张			版号	G	SCD-300U(4.50U)/200H		SCD-300U(4.50U)/200H-PUNP-CE-230V-G-7		标准		共 7 张			制图		电气元件明细表三				CE					设计						机器电压		230V			校对						机器频率		50Hz		标记	更改前	更改后	更改人	日期	20170620					
整机版本 Ver.D	注: (1)表示非电箱内材料; (2)表示选配件		标题		图号		比例		第 7 张																																																																
	版号	G	SCD-300U(4.50U)/200H		SCD-300U(4.50U)/200H-PUNP-CE-230V-G-7		标准		共 7 张																																																																
	制图		电气元件明细表三				CE																																																																		
	设计						机器电压		230V																																																																
	校对						机器频率		50Hz																																																																
标记	更改前	更改后	更改人	日期	20170620																																																																				
 <p>信易电热机械股份有限公司 Shini Plastics Technologies, Inc.</p>																																																																									
1	2	3	4	5	6	7	8																																																																		

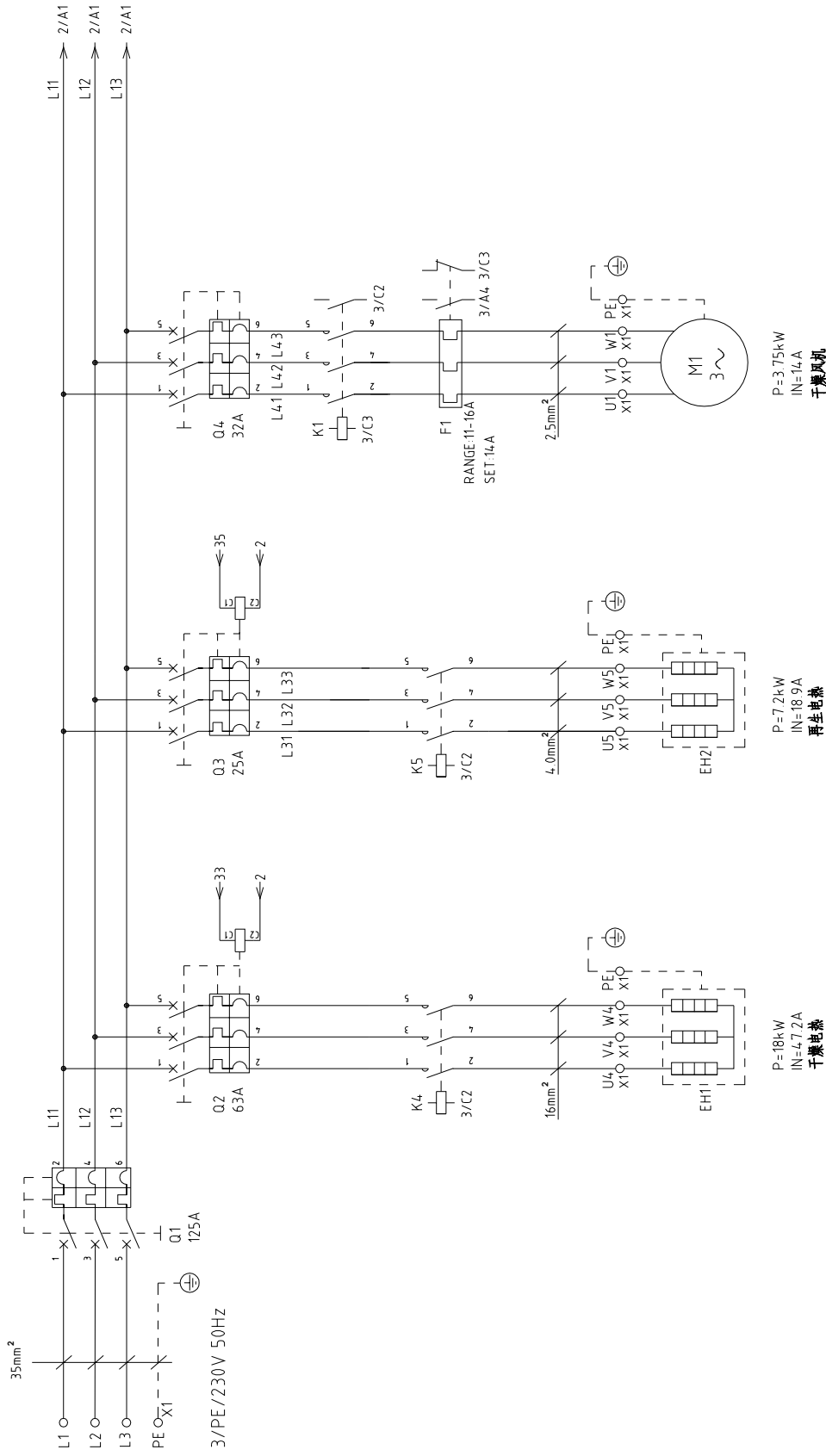

整机版本 Ver.C

图号	SCD-600U(750UJ)/4-00H		比例	第 1 张
标题	主电路图一		标准	共 7 张
图号	SCD-600U(750UJ)/4-00H-PUNP-CE-230V-E-1		机器电压	230V
版号	核 准	日期	机器频率	50Hz
制图	设计	校对	更改后	更改前
日期	20170620	更改人	更改后	更改前
日期	20170620	更改人	更改后	更改前
日期	20170620	更改人	更改后	更改前



信易电热机械股份有限公司
Shini Plastics Technologies, Inc.

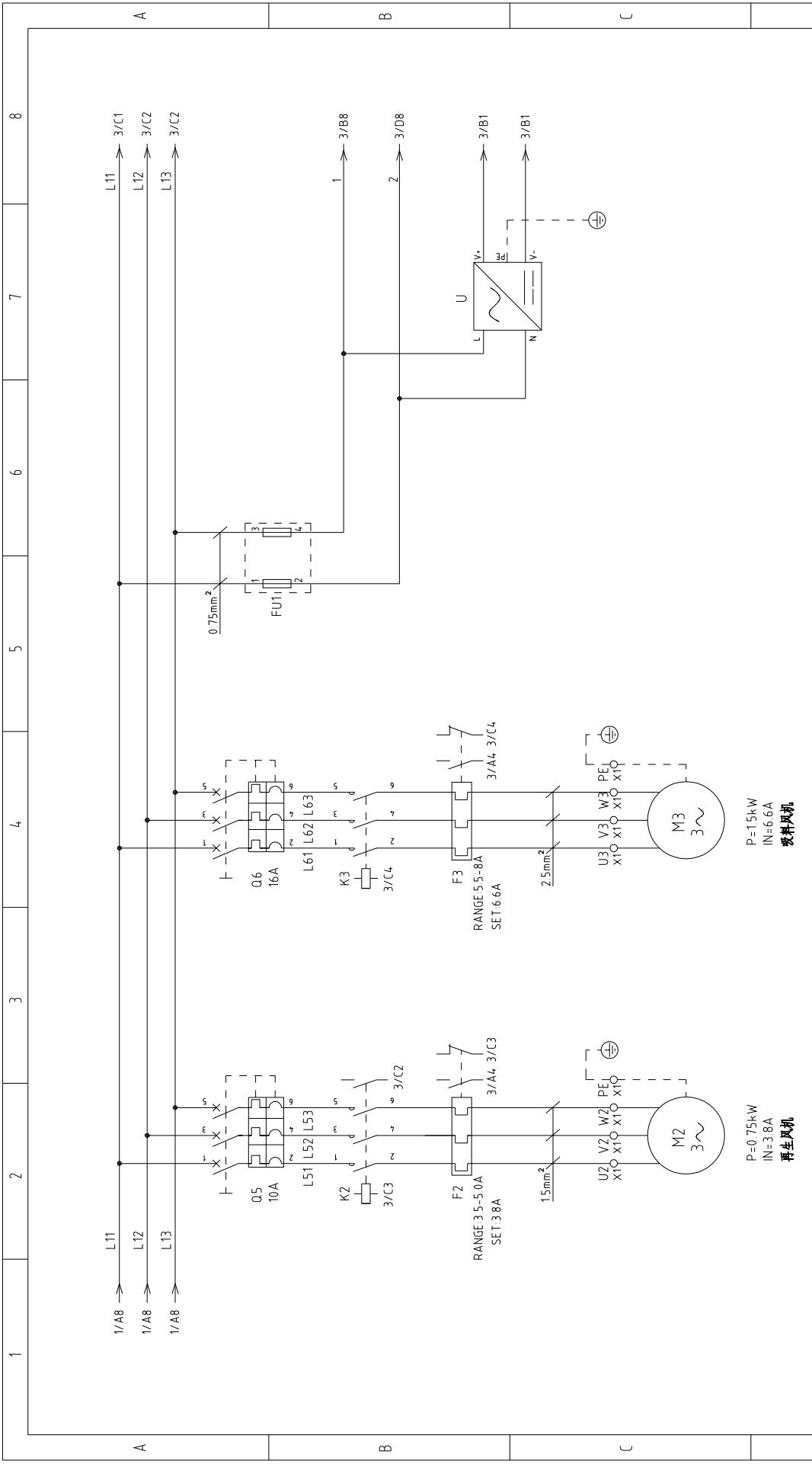

整机版本 Ver.C

D	图号	SCD-600U(750U)/4.00H		比例	第 2 张
	标题	SCD-600U(750U)/4.00H-PUNP-CE-230V-E-2		标准	共 7 张
E	版号	主电路图二		机器电压	230V
	核准	SHINI		机器频率	50Hz
F	制图	设计	校对	日期	20170620
	更改后	更改人	更改后	日期	
1	2	3	4	5	6
7	8	SHINI 信易电热机械股份有限公司 Shini Plastics Technologies, Inc.			

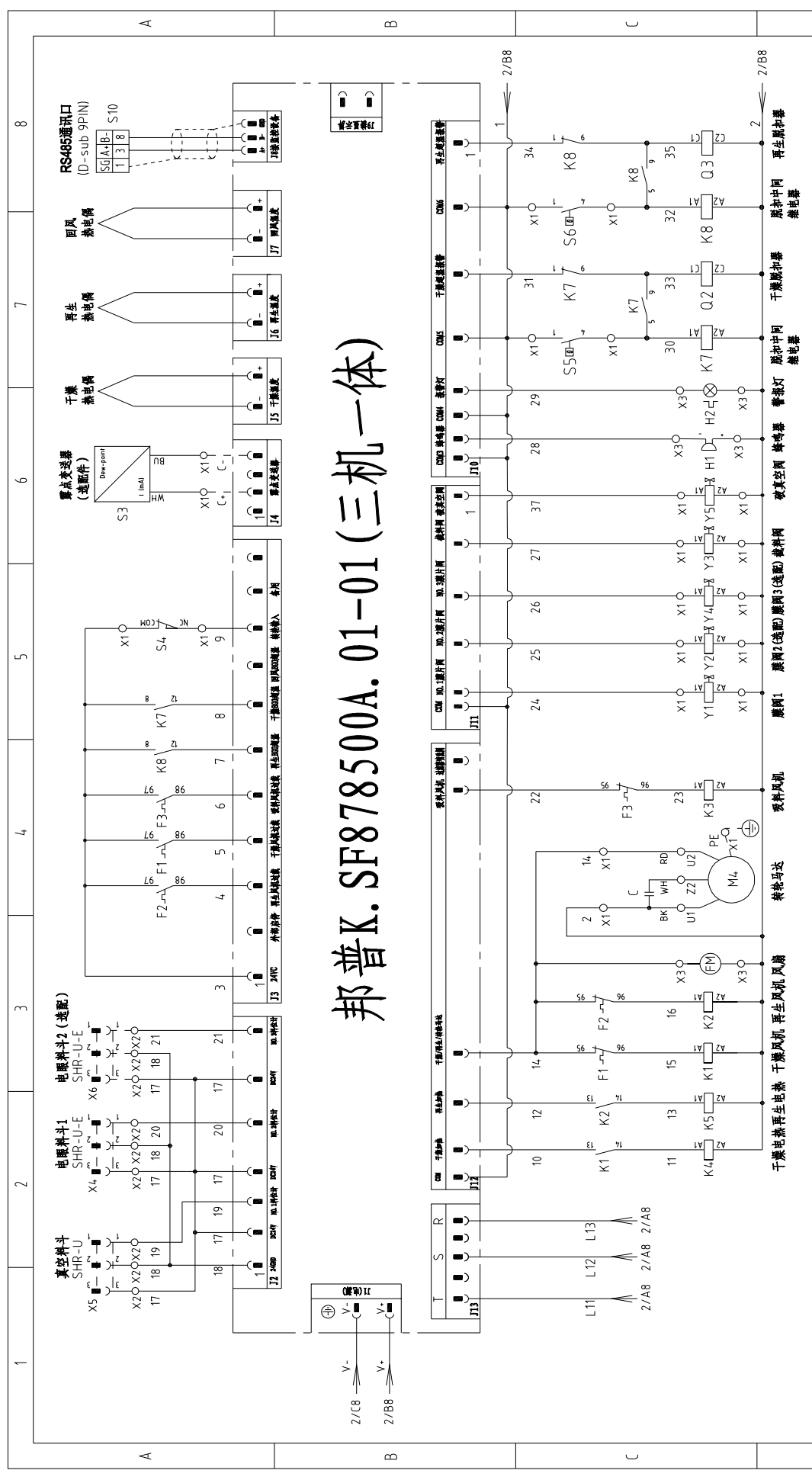

邦普K.SF878500A.01-01 (三机一体)

注: 没选配M2时, 25, 26号线也改为24号接入阀M1

整机版本	Ver.C	制图	设计	校核	审核	日期	更改人	更改后	更改前	标记
版号	E	控制电路图		SCD-600U(750U)/4-00H	SCD-600U(750U)/4-00H-PUMP-CE-230V-E-3	图号	第 3 张			第 7 张
比例	标准	CE	机器电压	230V	机器频率	50Hz	SHINI 信易电热机械股份有限公司 Shini Plastics Technologies, Inc.			
标记	更改前	更改后	更改人	日期	20170620	8				

1		2		3		4		5		6		7		8	
序号/NO	符号/Symbol	名称/Name	制造商/Manufacturer	型号/Type	规格/Specification	数量/Number	物料编号/Material number	备注/Remark							
1	Q1	门联锁断路器/Breaker interlock	ABB	A1A125TMF125	125A	1	YE4.11614.00000								
2	Q2	断路器/Circuit-breaker	TECO	BM-63C 3P	63A	1	YE4.0306303000								
3	Q3	断路器/Circuit-breaker	TECO	BM-63C 3P	25A	1	YE4.0302503000								
4		励磁脱扣器/Excitation release	TECO	MX	220V 50/60Hz	2	YE4.0023560000								
5	Q4	断路器/Circuit-breaker	TECO	BM-63C 3P	32A	1	YE4.0303203000								
6	Q5	断路器/Circuit-breaker	TECO	BM-63C 3P	10A	1	YE4.0301003000								
7	Q6	断路器/Circuit-breaker	TECO	BM-63C 3P	16A	1	YE4.0301603000								
8	K1	接触器/Contactor	SIEMENS	3RT6025-1AN20	220V 50/60Hz	1	YE00602522000								
9	K2 K3	接触器/Contactor	SIEMENS	3RT6016-1AN21	220V 50/60Hz	2	YE00601621000								
10	K4	接触器/Contactor	SIEMENS	3RT5044-1AN20	220V 50/60Hz	1	YE00504400000								
11	K5	接触器/Contactor	SIEMENS	3RT6027-1AN20	220V 50/60Hz	1	YE00602722000								
12	K7 K8	中间继电器/Middle relay	WEIDMULLER	DRM270730LT	220V 50/60Hz	2	YE03270700000								
13	F1	热过载继电器/Overload relay	SIEMENS	3RU6116-4AB0	11-16A	1	YE01260110000								
14	F2	热过载继电器/Overload relay	SIEMENS	3RU6116-1FB0	3.5-5A	1	YE01160350000								
15	F3	热过载继电器/Overload relay	SIEMENS	3RU6116-1HB0	5.5-8A	1	YE01160550000								
16	PCB	微电脑控制板+微电脑显示屏	PUMP	K.SF878500A.01-01	-----	1	YE80878500000								
17	U	直流电源/DC power	MEAN WELL	NES-35-24	OUT=DC24V 1.5A	1	YE71352400100								
18	FU1	熔断器座/Fuse base	CHINT	RT18-32	2P	1	YE4.1032200000								
19		熔断器/Fuse	CHINT	10x38 500V	2A	2	YE4.6002000100								
20	S1	磁簧开关/Reed switch	FOTEK	FC-12V	24VDC	1	----	(1)							
21	S2	光电开关/Photoelectric switch	FOTEK	T18-3MNB-PE	24VDC	1	----	(1)							
22	S3	零点变送器/Dew-point transducer	CS	CS 217-OEM	POWER=24VDC OUT=4-20mA	1	YE90021700100	(1)(2)							
23	S4	微动开关/Micro switch	TEND	----	250V 5(A)A	1	----	(1)							
24	S5 S6	温度保护器/Temperature protector	EGO	WR-A-50-300-2500-3	250V 5(A)A	2	----	(1)							
25	S7 S8 S9	热电偶/Thermocouple	SHINI	ST-K	K	3	----	(1) 绝缘型							
整机版本 Ver.C															
注: (1)表示非电控制箱内材料; (2)表示选配件															
		制图	版号	E	标题		图号		比例						
		设计	核准		SCD-600U(750U)/4.00H		SCD-600U(750U)/4.00H-PUNP-CE-230V-E-5		标准		CE		第 5 张		
		校对	日期		电气元件明细表一		SHINI		机器电压		机器频率		共 7 张		
标记		更改前	更改后	更改人	日期	审核	20170620	信易电热机械股份有限公司 Shini Plastics Technologies, Inc.							
1		2		3		4		5		6		7		8	

1		2		3		4		5		6		7		8	
序号/NO	符号/Symbol	名称/Name	制造商/Manufacturer	型号/Type	规格/Specification	数量/Number	物料编号/Material number	备注/Remark							
26	Y1 Y2	电磁阀/Solenoid valve	----	MSFW-230-50/60	230V 50/60Hz	2	----	(1)							
27	H1	蜂鸣器/Buzzer	SHINI	PK-35A	220V 50/60Hz	1	YE84.003500200	(1)							
28	H2	警报指示灯/Alarm indicator	SHINI	LED-3051	220V 50/60Hz	1	YE83305100200	(1)							
29	X1	端子排/Terminal board	----	35mm ² PE	-	1	YE60003503500	(1)							
30				16mm ²	-	3	YE60001603200								
31				16mm ² PE	-	1	YE60001603500								
32				4mm ²	-	12	YE60000403200								
33				4mm ² PE	-	4	YE60000403500								
34				2.5mm ²	-	14	YE60002503200								
35				2.5mm ²	32A 690V	6	YE60002503200	(2)							
36				2.5mm ² PE	-	4	YE60002503400								
37				2.5mm ² PE	-	2	YE60002503400	(2)							
38	X2	端子排/Terminal board	----	三层弹簧端子SK2.5-TL	10A 250V	3	YE60002503600								
39				FBSTB 10-ZDIK RD	10A 250V	3	YE60001000200								
40				SK-2.5TL桥接件	10A 250V	3	YE60001003600								
41	X3	端子排/Terminal board	----	2.5mm ²	-	5	YE60002503200								
42				2.5mm ² PE	-	1	YE60002503400								
43	X4	重载连接器/Heavy duty connector	SIBAS	HDC-HA-004.1	4P 10A	3	YE6804.1000100	(1)							
44	X5	重载连接器/Heavy duty connector	SIBAS	HDC-HA-004.1	4P 10A	3	YE6804.1000100	(1)							
45	X6	重载连接器/Heavy duty connector	SIBAS	HDC-HA-004.1	4P 10A	3	YE6804.1000100	(1)							
46	FM	风扇/Fan	SUNON	DP-200A	230VAC	1	YM601212004.00	(1)							
47	M1	风机/Blower	SHINI	-----	230V 3.75kW	1	-----	(1)							
48	M2	风机/Blower	SHINI	-----	230V 0.75kW	1	-----	(1)							
49	M3	风机/Blower	SHINI	-----	230V 1.5kW	1	-----	(1)							
50	M4	马达/Motor	----	-----	230V 0.015kW	1	-----	(1)							
整机版本 Ver.C															
注: (1)表示非电控箱内材料; (2)表示选配件															
D		比例		图号		标题		E		版号		制图		第 6 张	
		标准		SCD-600U(750U)/4.00H-PUNP-CE-230V-E-6		SCD-600U(750U)/4.00H		-----		核 准		设计		共 7 张	
		CE		SCD-600U(750U)/4.00H-CE-230V-E-6		电气元件明细表二		日期		校对		审核		230V	
标记		更改前		更改后		更改人		日期		更改日期		更改日期		50Hz	
1		2		3		4		5		6		7		8	



信易电热机械股份有限公司
Shini Plastics Technologies, Inc.

1	2	3	4	5	6	7	8	
序号/NO	符号/Symbol	名称/Name	制造商/Manufacturer	型号/Type	规格/Specification	数量/Number	物料编号/Material number	备注/Remark
51	EH1	电热器/Heater	SHINI	-----	230V 18kW	1	-----	(1)
52	EH2	电热器/Heater	SHINI	-----	230V 7.2kW	1	-----	(1)
53	S10	通信接口板RS-485 (雙Dsub-9pin接頭)	--	--	--	1	YE90048501200	(1)
54		外觀RS485 (SAU-700G-A-19) 0版	--	--	--	1	YR40048500000	(1)
A								
B								
C								
D								
整机版本 Ver.C 注: (1)表示非电箱内材料; (2)表示选配件								
标题 SCD-600U(750U)/7.400H 电气元件明细表三			图号 SCD-600U(750U)/4.00H-PUNP-CE-230V-E-7			比例 标准 CE		第 7 张 共 7 张
版号 核 准			日期 20170620			 信易电热机械股份有限公司 Shini Plastics Technologies, Inc.		
制图 设计			日期 日期			电压 230V 频率 50Hz		
更改前			更改后			更改人		
1			2			3		
4			5			6		
7			8			9		

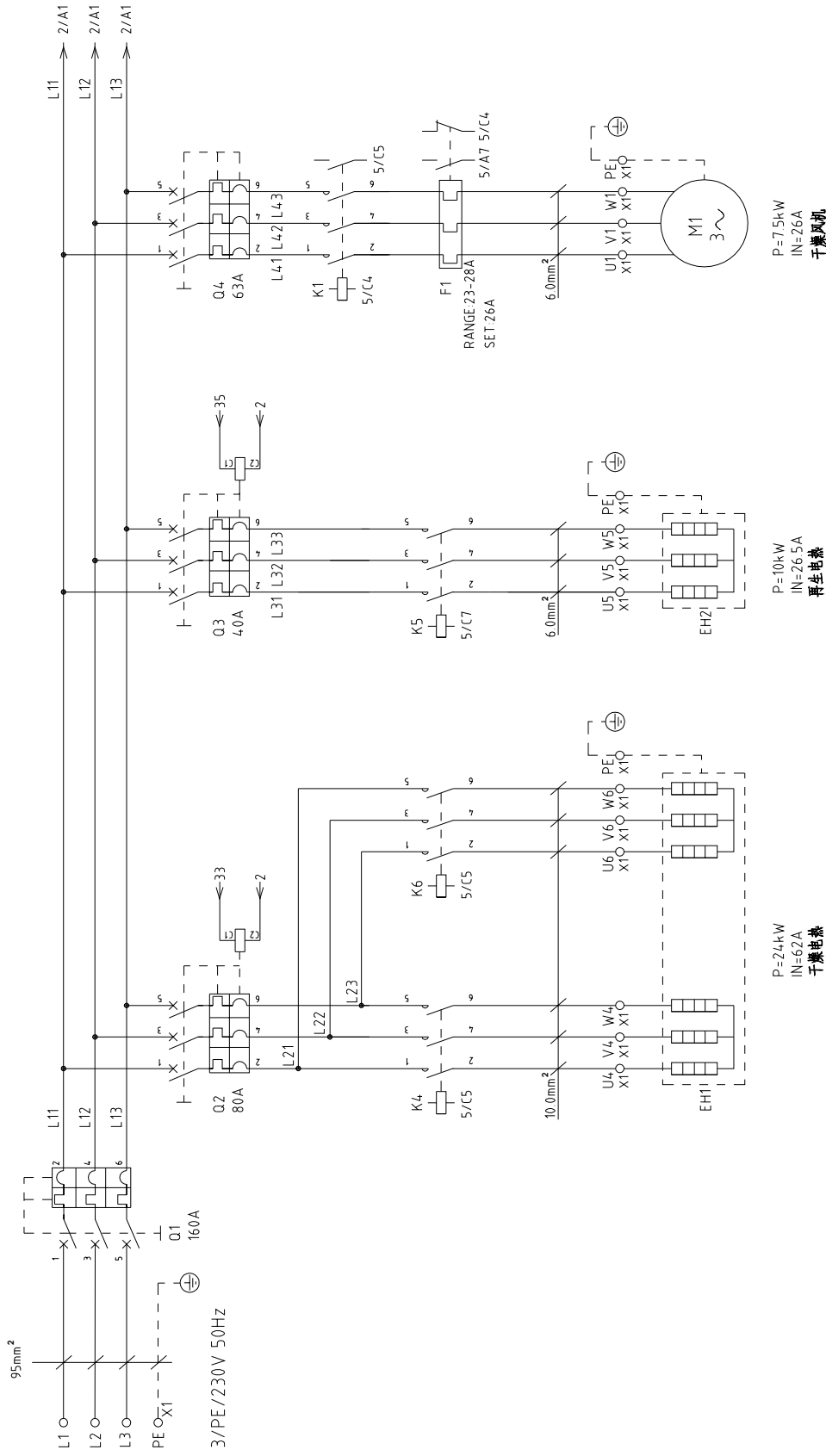

整机版本 Ver.F

制图	设计	校对	审核	日期	更改人	更改后	更改前	标记
				20170620				
版号	核准	日期	标题 SCD-900U(1200U)/700H					
			图号 SCD-900U(1200U)/700H-PUMP-CE-230V-E-1					
比例	标准	CE	机器电压	230V	机器频率	50Hz	第 1 张 共 7 张	



信易电热机械股份有限公司
Shini Plastics Technologies, Inc.

P=7.5kW
IN=26A
干燥风机

P=10kW
IN=26.5A
再生电热

P=24kW
IN=62A
干燥电热

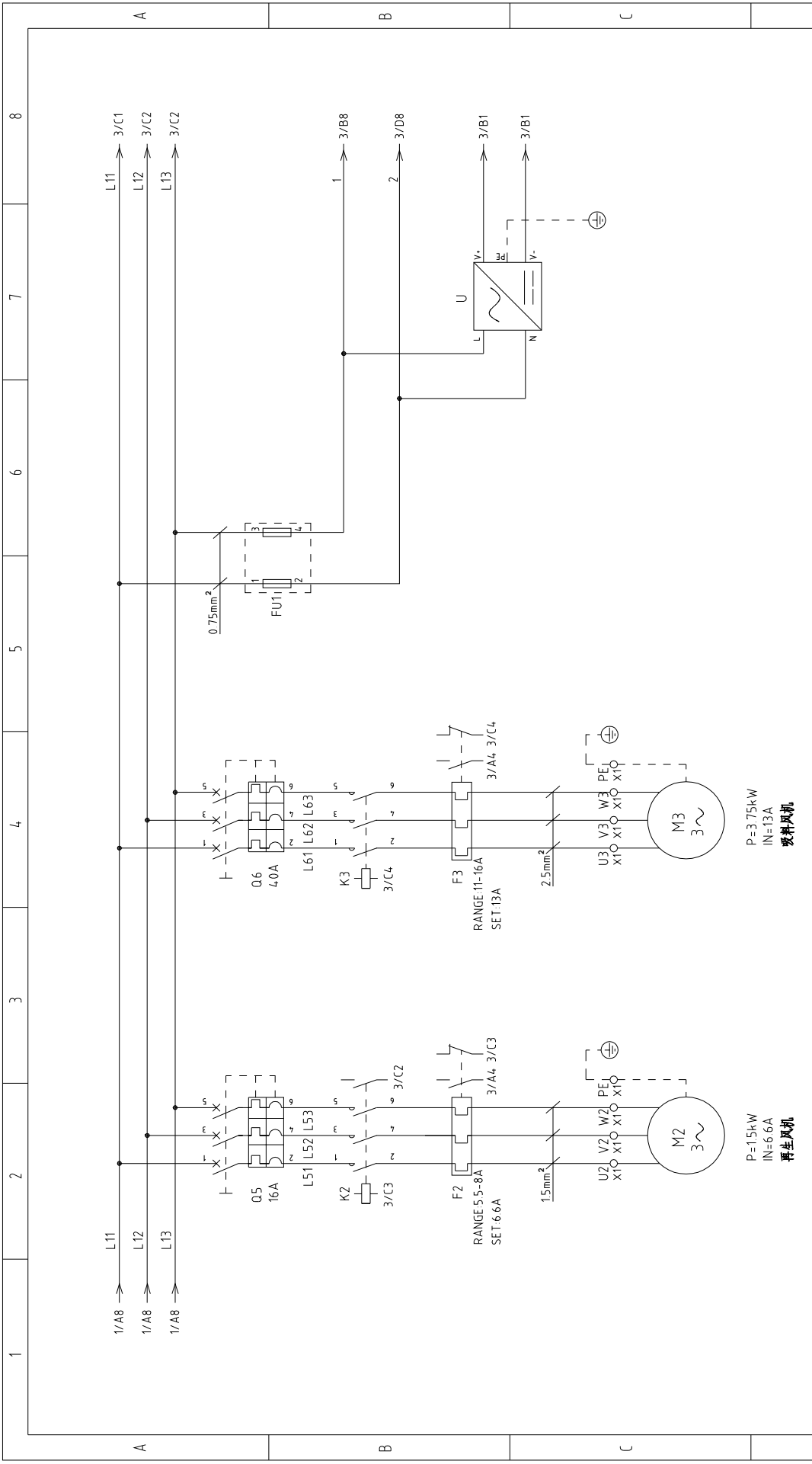

整机版本 Ver.F

D	图号	SCD-900U(1200U)/700H		比例	标准	第 2 张
	标题	SCD-900U(1200U)/700H-PUNP-CE-230V-E-2		标准	CE	共 7 张
E	制图	设计	校对	审核	日期	20170620
	版号	核准	日期	更改后	更改前	
SHINI		信易电热机械股份有限公司 Shini Plastics Technologies, Inc.		机器电压	230V	50Hz
主电路图二		20170620		机器频率	50Hz	8

邦普K. SF878500A. 01-01 (三机一体)

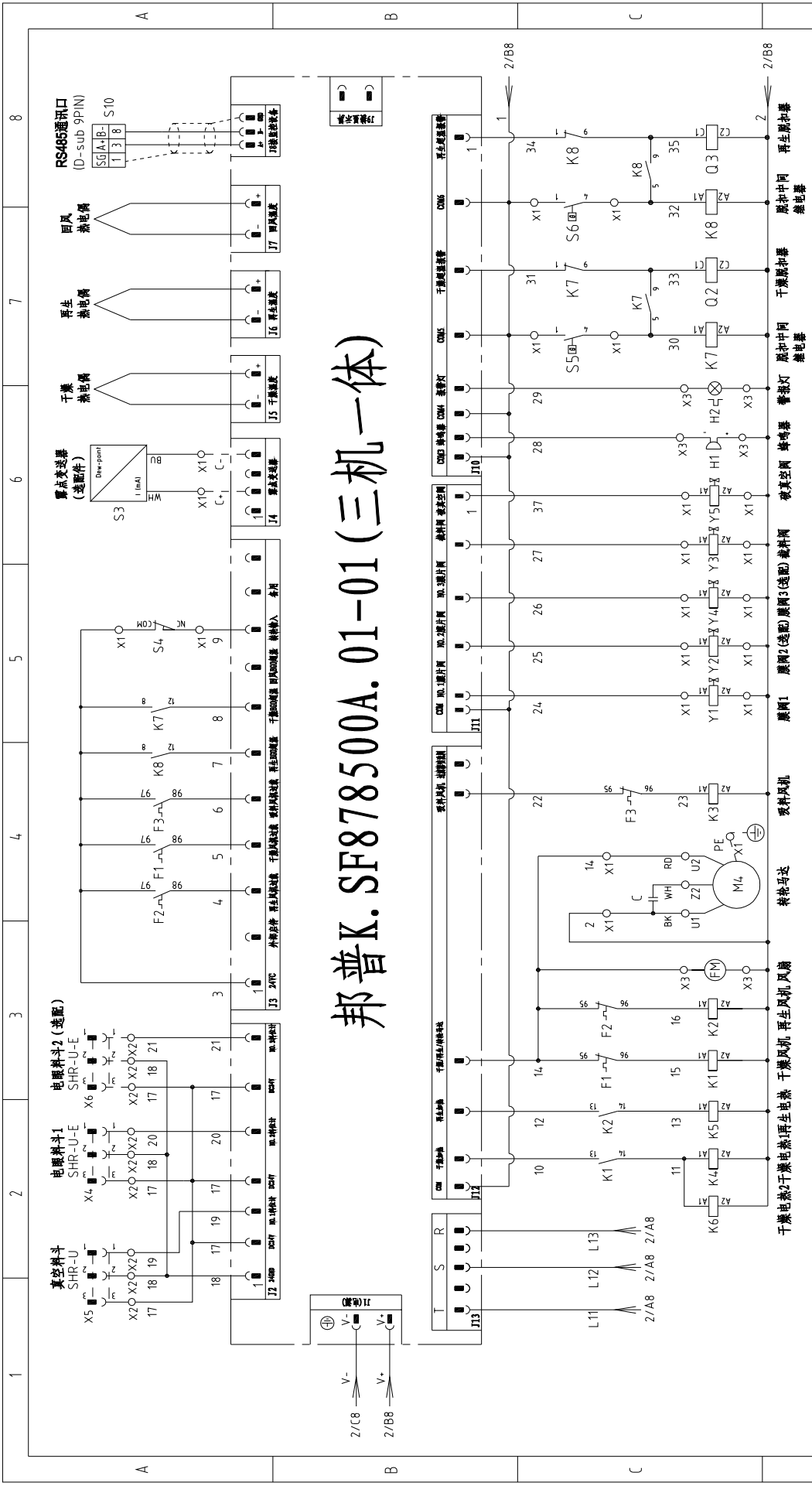

整机版本 Ver.F		标题 SCD-900U(1200U)/700H		图号 SCD-900U(1200U)/700H-PUMP-CE-230V-E-3		比例 标准		第 3 张	
制图 设计		版号 核准		控制电路图		标准 CE		共 7 张	
校对 审核		日期 20170620		设备名称		机器电压 230V		机器频率 50Hz	
更改前		更改后		更改人		更改日期		更改后	

注：没选配时，25,26号线也改为24号接入阀1



信易电热机械股份有限公司
Shini Plastics Technologies, Inc.

1		2		3		4		5		6		7		8				
序号/NO	符号/Symbol	名称/Name	制造商/Manufacturer	型号/Type	规格/Specification	数量/Number	物料编号/Material number	备注/Remark										
1	Q1	门联锁断路器/Breaker interlock	ABB	A2B250TMF160	160A	1	YE4.1161500000											
2	Q2	断路器/Circuit-breaker	TECO	BM-100D 3P	80A	1	YE4.0308003000											
3	Q3 Q6	断路器/Circuit-breaker	TECO	BM-63C 3P	40A	2	YE4.0304003000											
4		励磁脱扣器/Excitation release	TECO	MX	220V 50/60Hz	2	YE4.0023560000											
5	Q4	断路器/Circuit-breaker	TECO	BM-63C 3P	63A	1	YE4.0306303000											
6	Q5	断路器/Circuit-breaker	TECO	BM-63C 3P	16A	1	YE4.0301603000											
7	K1	接触器/Contactor	SIEMENS	3RT6027-1AN20	220V 50/60Hz	1	YE00602722000											
8	K2	接触器/Contactor	SIEMENS	3RT6016-1AN21	220V 50/60Hz	1	YE00601621000											
9	K3	接触器/Contactor	SIEMENS	3RT6025-1AN20	220V 50/60Hz	1	YE00602522000											
10	K4 K6	接触器/Contactor	SIEMENS	3RT6028-1AN20	220V 50/60Hz	2	YE00602822000											
11	K5	接触器/Contactor	SIEMENS	3RT6028-1AN20	220V 50/60Hz	1	YE00602822000											
12	K7 K8	中间继电器/Middle relay	WEIDMULLER	DRM270730LT	220V 50/60Hz	2	YE03270700000											
13	F1	热过载继电器/Overload relay	SIEMENS	3RU6126-4NB0	23-28A	1	YE01612620000											
14	F2	热过载继电器/Overload relay	SIEMENS	3RU6116-1HB0	5.5-8A	1	YE01160550000											
15	F3	热过载继电器/Overload relay	SIEMENS	3RU6116-4AB0	11-16A	1	YE01611640000											
16	PCB	微电脑控制板+微电脑显示屏	PUMP	K-SF878500A.01-01	-----	1	YE80878500000											
17	U	直流电源/DC power	MEAN WELL	NES-35-24	OUT=DC24V 15A	1	YE71352400100											
18	FU1	熔断器座/Fuse base	CHINT	RT18-32	2P	1	YE41032200000											
19		熔断器/Fuse	CHINT	10x38 500V	2A	2	YE46002000100											
20	S1	磁簧开关/Reed switch	FOTEK	FC-12V	24VDC	1	-----	(1)										
21	S2	光电开关/Photoelectric switch	FOTEK	T18-3MNB-PE	24VDC	1	-----	(1)										
22	S3	露点变送器/Dew-point Transducer	CS	CS 217-OEM	POWER=24VDC OUT=4-20mA	1	YE90021700100	(1)(2)										
23	S4	微动开关/Micro switch	TEND	-----	250V 5(A)A	1	-----	(1)										
24	S5 S6	温度保护器/Temperature protector	EGO	WR-A-50-300-2500-3	250V 5(A)A	2	-----	(1)										
25	S7 S8 S9	热电偶/Thermocouple	SHINI	ST-K	K	3	-----	(1) 绝缘型										
整机版本 Ver.F																		
注: (1)表示非电控制箱内材料; (2)表示选配件																		
D		制图	设计	校核	日期	更改人	更改后	更改前	标志	标题 SCD-900U(1200U)/700H 电气元件明细表一		图号 SCD-900U(1200U)/700H-PUMP-CE-230V-E-5		比例	标准	CE	第 5 张	共 7 张
										SHINI		信易电热机械股份有限公司 Shini Plastics Technologies, Inc.		机器电压		230V		
										20170620		20170620		机器频率		50Hz		
1	2	3	4	5	6	7	8											

1		2		3		4		5		6		7		8	
序号/NO	符号/Symbol	名称/Name	制造商/Manufacturer	型号/Type	规格/Specification	数量/Number	物料编号/Material number	备注/Remark							
26	Y1 Y2	电磁阀/Solenoid valve	----	MSFW-230-50/60	230V 50/60Hz	2	----	(1)							
27	H1	蜂鸣器/Buzzer	SHINI	PK-35A	220V 50/60Hz	1	YE84003500200	(1)							
28	H2	警报指示灯/Alarm indicator	SHINI	LED-3051	220V 50/60Hz	1	YE83305100200	(1)							
29	X1	端子排/Terminal board	----	95mm ² PE	-	1	YE61095000100	(1)							
30				10mm ²	-	6	YE60001003200								
31				10mm ² PE	-	2	YE60001003500								
32				6mm ²	-	6	YE60000603200								
33				6mm ² PE	-	2	YE60000603500								
34				4mm ²	-	6	YE60000403200								
35				4mm ² PE	-	2	YE60000403500								
36				2.5mm ²	-	14	YE60002503200								
37				2.5mm ²	32A 690V	6	YE60002503200	(2)							
38				2.5mm ² PE	-	4	YE60002503400								
39				2.5mm ² PE	-	2	YE60002503400	(2)							
40	X2	端子排/Terminal board	----	三层弹簧端子SK2.5-TL	10A 250V	3	YE60002503600								
41				FBSTB 10-ZDIK RD	10A 250V	3	YE60001000200								
42				SK-2.5TL桥接件	10A 250V	3	YE60001003600								
43	X3	端子排/Terminal board	----	2.5mm ²	-	5	YE60002503200								
44				2.5mm ² PE	-	1	YE60002503400								
45	X4	重载连接器/Heavy duty connector	SIBAS	HDC-HA-004.1	4P 10A	3	YE68041000100	(1)							
46	X5	重载连接器/Heavy duty connector	SIBAS	HDC-HA-004.1	4P 10A	3	YE68041000100	(1)							
47	X6	重载连接器/Heavy duty connector	SIBAS	HDC-HA-004.1	4P 10A	3	YE68041000100	(1)							
48	FM	风扇/Fan	SUNON	DP-200A	230VAC	1	YM60121200400	(1)							
49	M1	风机/Blower	SHINI	-----	230V 7.5kW	1	-----	(1)							
50	M2	风机/Blower	SHINI	-----	230V 15kW	1	-----	(1)							
整机版本 Ver.F 注: (1)表示非电控箱内材料; (2)表示选配件															
D		制图		E		图号		比例							
		设计		核 准		SCD-900U(1200U)/700H 电气元件明细表二		标准		CE		第 6 张		共 7 张	
		校对		日期		20170620		机器电压		230V					
标记		更改后		更改人		日期		机器频率		50Hz					



信易电热机械股份有限公司
Shini Plastics Technologies, Inc.

1	2		3	4	5	6	7	8
序号/NO	符号/Symbol	名称/Name	制造商/Manufacturer	型号/Type	规格/Specification	数量/Number	物料编号/Material number	备注/Remark
51	M3	风机/Blower	SHINI	-----	230V 3.75kW	1	-----	(1)
52	M4	马达/Motor	----	-----	230V 0.015kW	1	-----	(1)
53	EH1	电热器/Heater	SHINI	-----	230V 24kW	1	-----	(1)
54	EH2	电热器/Heater	SHINI	-----	230V 10kW	1	-----	(1)
55	S10	通信接口板RS-485 (雙Dsub-9pin接頭)	--	--	--	1	YE90048501200	(1)
56		外觀RS485 (SAL-700G-A-19) 0版	--	--	--	1	YR40048500000	(1)
A								
B								
C								
D								
整机版本 Ver.F			标题 SCD-900U(1200U)/700H 电气元件明细表三			图号 SCD-900U(1200U)/700H-PUMP-CE-230V-E-7		
注: (1)表示非电箱内材料; (2)表示选配件			版号	E	比例			第 7 张
			核		标准			共 7 张
			准		机器电压			230V
			日期	20170620	机器频率			50Hz
标记	更改前	更改后	更改人	日期				
1								
2								
3								
4								
5								
6								
7								
8								



信易电热机械股份有限公司
Shini Plastics Technologies, Inc.