

机型版本 Ver.C

图号		SAL-1HP-UGP-CE-230V-A-1		比例	第 1 张
标题		SAL-1HP-UGP 主电路图		标准	共 4 张
制图		A		机器电压	230V
设计		吴小林		机器频率	50Hz
校对		吴小林			
审核		日期			
更改前		更改后			
日期		日期			
更改人		更改人			
20190701		20190701			



信易电热机械股份有限公司
Shini Plastics Technologies, Inc.

CS-23

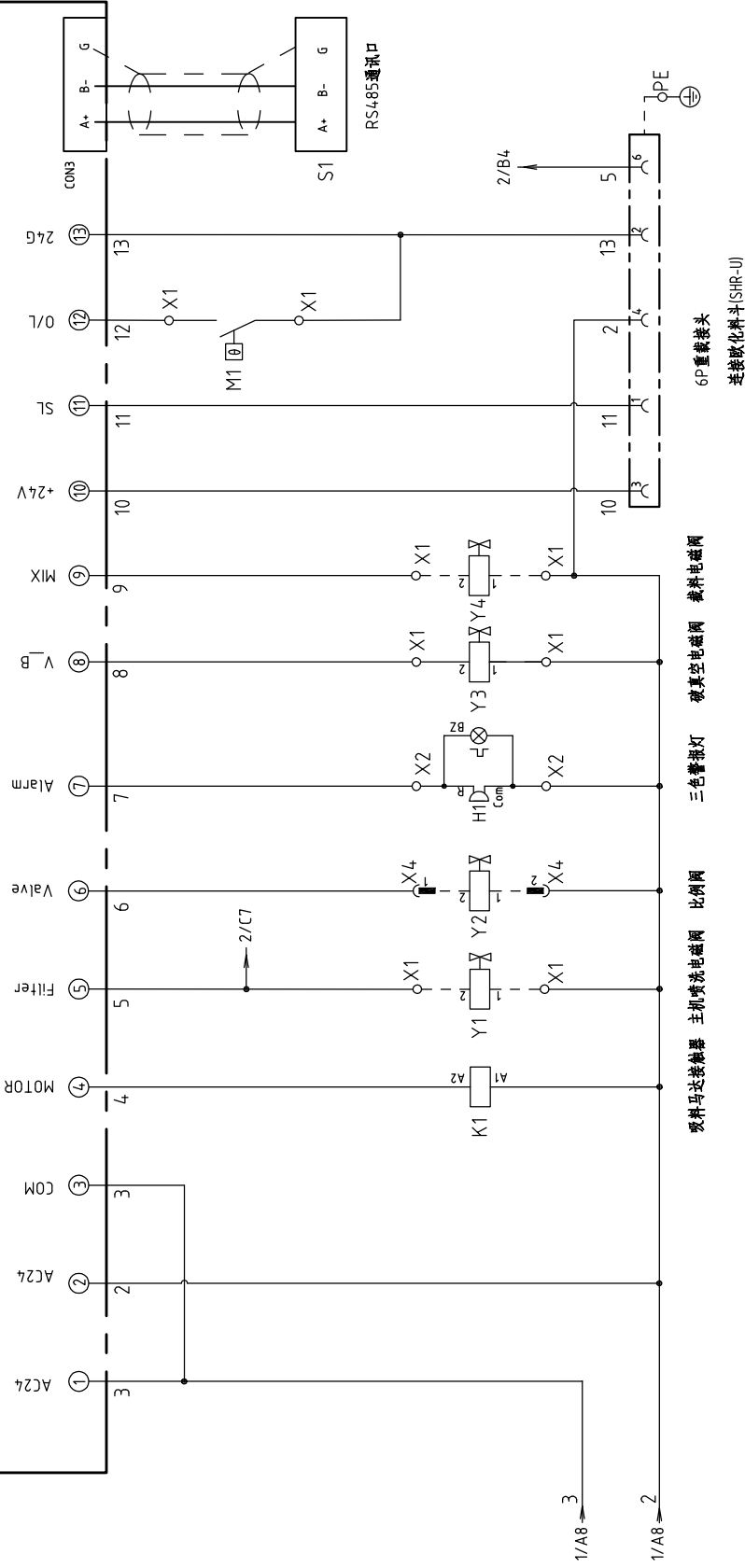

机型版本 Ver.C

注: M1为吸料风机内部热保护器

制图	吴小林	版本号	A	标题	SAL-1HP-UGP	
设计	吴小林	核准		控制电路图	SAL-1HP-UGP-CE-230V-A-2	
校对		日期			比例	第 2 张
审核		日期			标准	共 4 张
标记	更改前	更改人	更改后	更改日期	机器电压	230V
					机器频率	50Hz

1 2 3 4 5 6 7 8

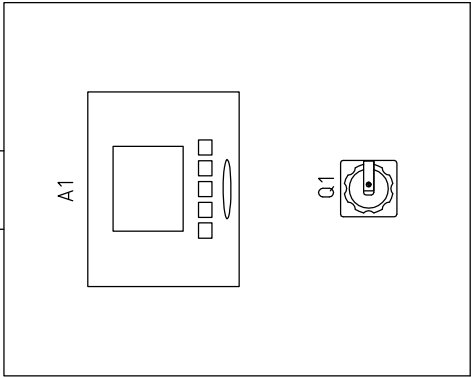
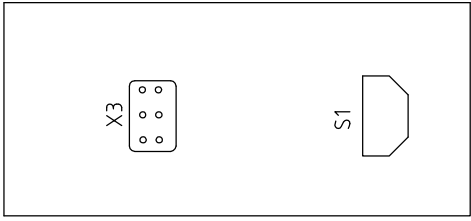
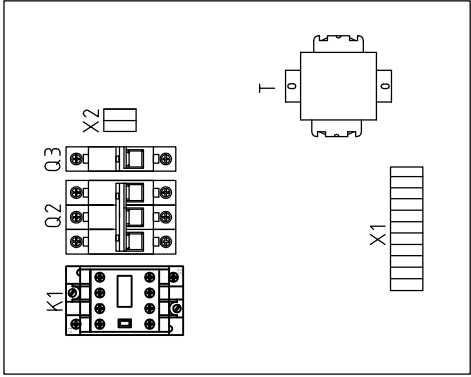

X3(料斗与主机互连重载接头)

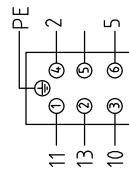

X4(3P防水连接器)

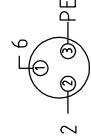

接线料比例阀

序号	功能	描述
1	料位信号	接料位开关
2	GND	---
3	24V+	---
4	24VAC(COM)	电磁阀公共端
5	---	---
6	喷流电磁阀	24VAC电磁阀

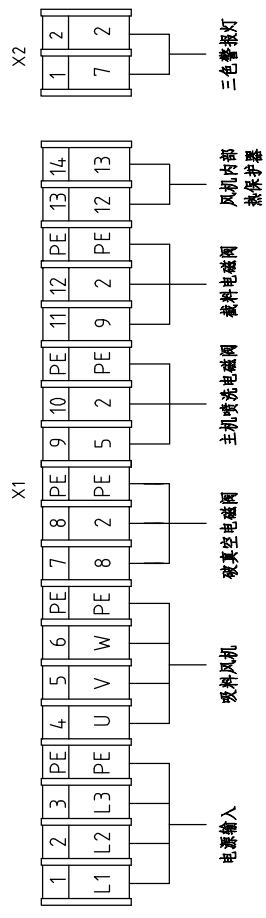

机型版本 Ver.C

标题		图号		比例		第 3 张	
SAL-1HP-UGP		SAL-1HP-UGP-CE-230V-A-3		标准		共 4 张	
电气元件布置及接线图		风机内部散热器		机器电压		230V	
SHINI		信易电热机械股份有限公司 Shini Plastics Technologies, Inc.		机器频率		50Hz	
制图	吴小林	版号	核准	日期	20190701	1	2
设计	吴小林	日期	20190701	更改后	更改人	3	4
校对		日期		更改后	更改人	5	6
审核		日期		更改后	更改人	7	8

1		2		3		4		5		6		7		8	
序号/NO	符号/Symbol	名称/Name	制造商/Manufacturer	型号/Type	规格/Specification	数量/Number	物料编号/Material number	备注/Remark							
1	Q1	主电源开关/Main Switch	EATON	T0-2-1/EA/SVB	20A	1	YE10021160000								
2	Q2	断路器/Circuit-Breakers	TECO	BM-63C/3016S	16A	1	YE40301603000								
3	Q3	断路器/Circuit-Breakers	TECO	BM-63C/1003S	3A 1P	1	YE40100203000								
4	K1	接触器/Contactors	schneider	LC1-D09B7C	24VAC/DC	1	YE00972400000								
5	A1	控制器/Controller	YUYUN	CS-23(含通讯)	24VAC/DC	1	YE80232402200								
6	S1	RS-485通信接口板	YUYUN	---	双Dsub-9pin接头	1	YE90048501200								
7		外壳RS485(SAL-700G-A-19)0版	BINCHENG	----	----	1	YR40048500000								
8	H1	三色警报灯/Tricolor warning lamp	SHINI	红黄绿色+蜂鸣器	24VAC/DC	1	BL90000011520								
9	T	变压器/Transformer	JIUXIN	IN=230V/200V OUT=24V	50VA	1	YE70023005100								
10	M	风机/Blower	SHINI	RB-310	1HP 230V 50HZ	1	---	(1)							
11	Y1 Y2 Y3 Y4	电磁阀/Solenoid Vavle	AIRTAC	---	24VAC	4	---	(1)							
12	X1 X2	接线端子/Terminal Board	HONEYWELL	SK2.5	2.5mm ²	16	YE60002503200								
13		接线端子/Terminal Board	HONEYWELL	GK2.5PE	2.5PE	5	YE60002503400								
14		终端固定件E/GK系列	HONEYWELL	---	PCS	4	YE60000003900								
15	X3	重载接头/Heavy duty connectors	HARTING	Han E-6F(母)	6P+PE	1	YE68000601300								
16	X4	防水插座/Waterproof linker	AOPULO	AQF16K3Z(母)	250V 3P	1	YE62163000100								
C															
D															
初型版本 Ver.C															
注: (1)表示非电控箱安装。															
制图		设计		校核		日期		更改人		更改后		更改前		标记	
吴小林		吴小林		核准		20190701									
标题		图号		比例		第 4 张		共 4 张		CE		230V		50Hz	
SAL-1HP-UGP		SAL-1HP-UGP-CE-230V-A-4		标准		机器电压		机器频率		230V		50Hz			
SHINI		信易电热机械股份有限公司 Shini Plastics Technologies, Inc.		5		6		7		8		9		10	

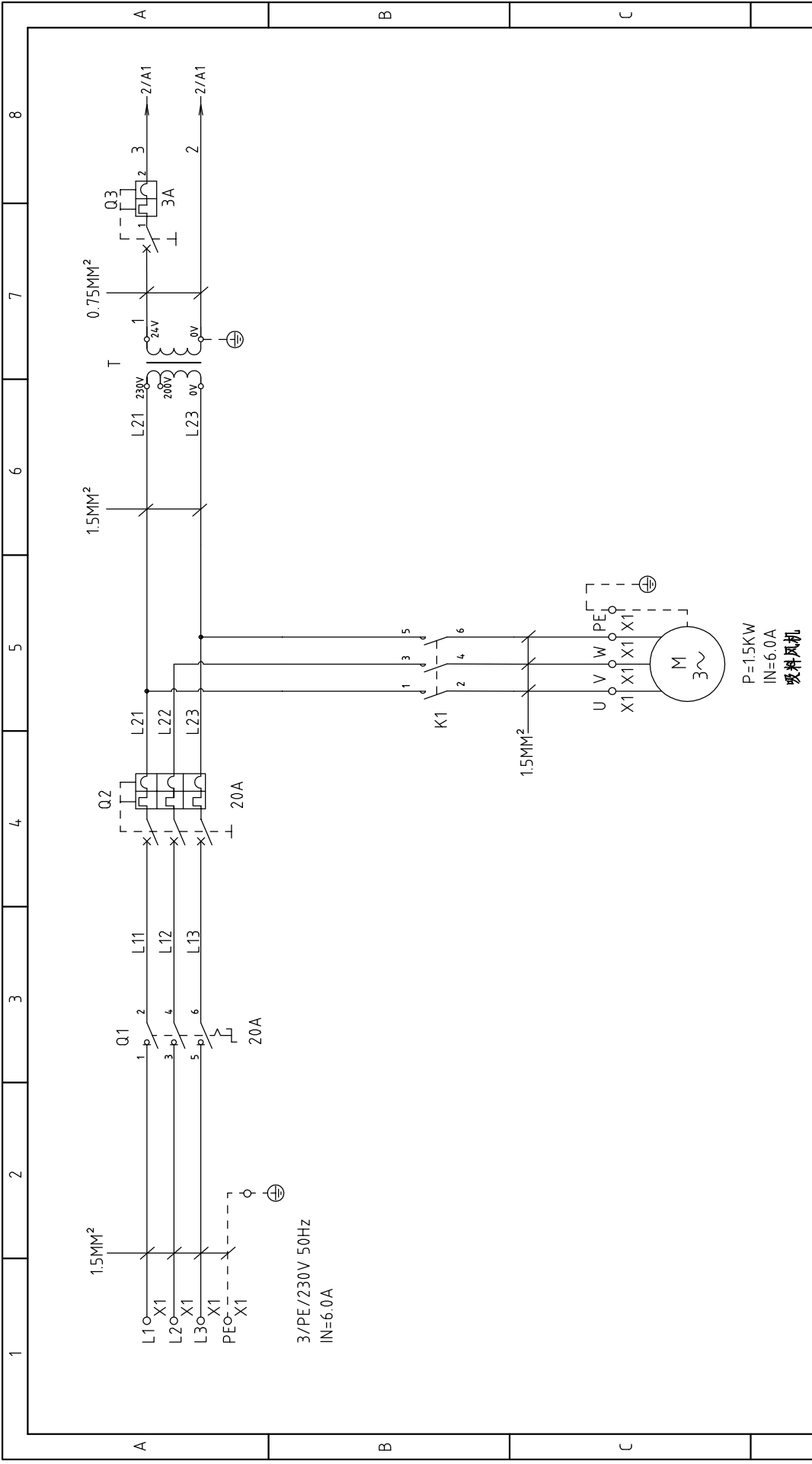

机型版本 Ver.C

图号		SAL-2HP-UGP		第 1 张	
标题		主电路图		共 4 张	
A		SAL-2HP-UGP-CE-230V-A-1		比例	
R 小林		核 准		标准 CE	
R 小林		日期		机器电压 230V	
制图		日期		机器频率 50Hz	
设计		日期			
校对		日期			
审核		日期			
更改前		更改后			
更改人		更改人			
日期		日期			
20190701					
SHINI		信易电热机械股份有限公司 Shini Plastics Technologies, Inc.			
1		2		3	
4		5		6	
7		8			

CS-23

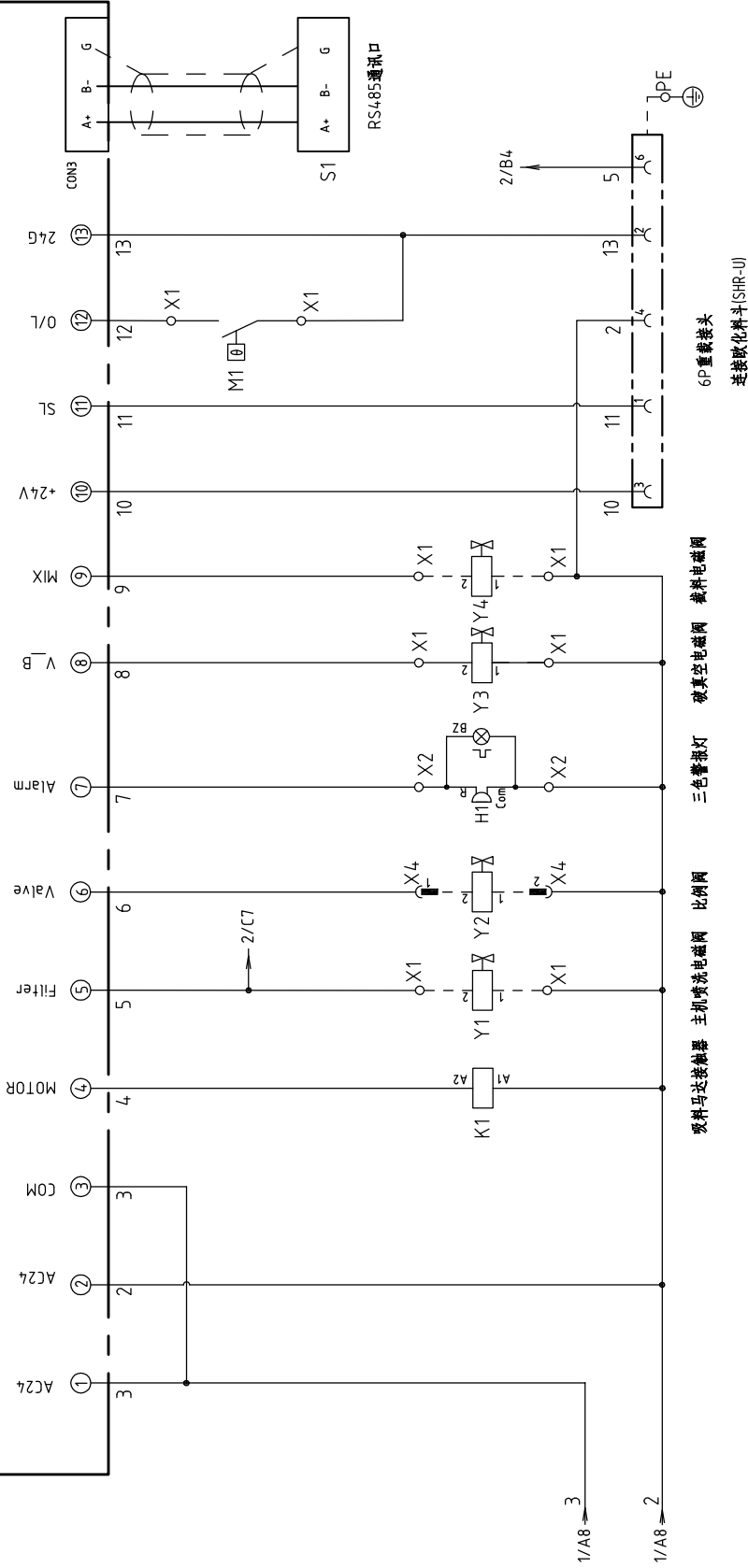

机型版本 Ver.C

注: M1为吸料风机内部热保护器

制图	吴小林	版号	A	标题	SAL-2HP-UGP	图号	SAL-2HP-UGP-CE-230V-A-2	比例	标准	第 2 张
设计	吴小林	核准		控制电路图				CE	共 4 张	
校对		日期	20190701	 信易电热机械股份有限公司 Shini Plastics Technologies, Inc.	机器电压	230V				
审核		日期			机器频率	50Hz				

1

2

3

4

5

6

7

8

1 2 3 4 5 6 7 8

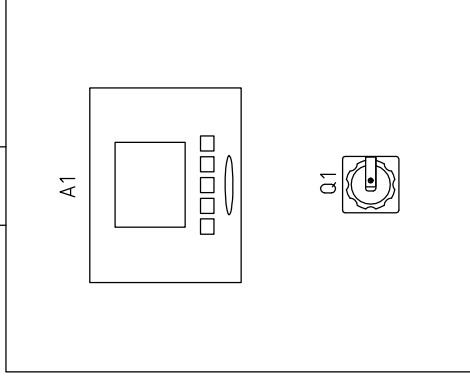
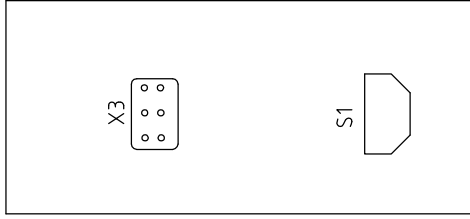
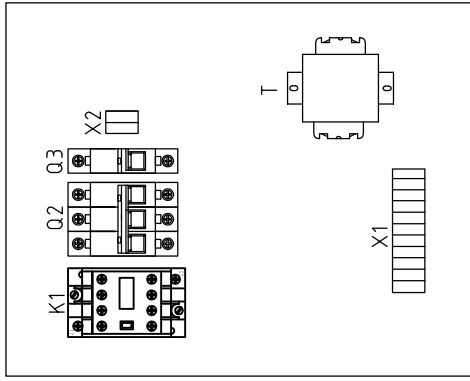

A

B

C

D

X3(料斗与主机互连重载接头)

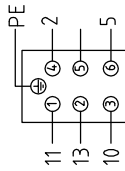

X4(3P防水连接器)

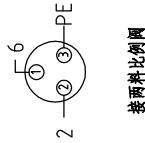

脚号	功能	描述
1	料位信号	料位开关
2	GND	接地公共端
3	24V+	24VAC公共端
4	24VAC(COM)	24VAC公共端
5	---	---
6	喷流电磁阀	24VAC电磁阀

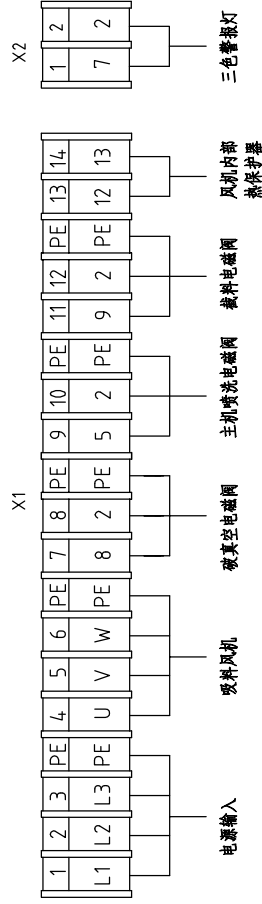

机型版本 Ver.C

标题		图号		比例		第 3 张	
SAL-2HP-UGP		SAL-2HP-UGP-CE-230V-A-3		CE		共 4 张	
电气元件布置及接线图		SHINI		机器电压		230V	
信易电热机械股份有限公司 Shini Plastics Technologies, Inc.		机器频率		50Hz			
制图	吴小林	设计	吴小林	审核	日期	20190701	8
校对		日期		更改后	更改人		7
审核		日期		更改前	更改人		6
日期		日期		更改后	更改人		5
日期		日期		更改前	更改人		4
日期		日期		更改后	更改人		3
日期		日期		更改前	更改人		2
日期		日期		更改后	更改人		1

1		2		3		4		5		6		7		8	
序号/NO	符号/Symbol	名称/Name	制造商/Manufacturer	型号/Type	规格/Specification	数量/Number	物料编号/Material number	备注/Remark							
1	Q1	主电源开关/Main Switch	EATON	T0-2-1/EA/SVB	20A	1	YE10021160000								
2	Q2	断路器/Circuit-Breakers	TECO	BM-63C/3020S	20A	1	YE40302003000								
3	Q3	断路器/Circuit-Breakers	TECO	BM-63C/1003S	3A 1P	1	YE40100203000								
4	K1	接触器/Contactors	schneider	LC1-D09B7C	24VAC/DC	1	YE00972400000								
5	A1	控制器/Controller	YUYUN	CS-23(含通讯)	24VAC/DC	1	YE80232402200								
6	S1	RS-485通信接口板	YUYUN	---	双Dsub-9pin接头	1	YE90048501200								
7		外壳RS485(SAL-700G-A-19)0版	BINCHENG	----	----	1	YR40048500000								
8	H1	三色警报灯/Tricolor warning lamp	SHINI	红黄绿色+蜂鸣器	24VAC/DC	1	BL90000011520								
9	T	变压器/Transformer	JIUXIN	IN=230V/200V OUT=24V	50VA	1	YE70023005100								
10	M	风机/Blower	SHINI	RB-310	2HP 230V 50HZ	1	---	(1)							
11	Y1 Y2 Y3 Y4	电磁阀/Solenoid Valve	AIRTAC	---	24VAC	4	---	(1)							
12	X1 X2	接线端子/Terminal Board	HONEYWELL	SK2.5	2.5mm ²	16	YE60002503200								
13		接线端子/Terminal Board	HONEYWELL	GK2.5PE	2.5PE	5	YE60002503400								
14		终端固定件E/GK系列	HONEYWELL	---	PCS	4	YE60000003900								
15	X3	重载接头/Heavy duty connectors	HARTING	Han E-6F(母)	6P+PE	1	YE68000601300								
16	X4	防水插座/Waterproof linker	AOPULO	AQF16K3Z(母)	250V 3P	1	YE62163000100								
C															
D															
初型版本 Ver.C															
注: (1)表示非电控箱安装。															
				制图		版号		标题		图号		比例		第 4 张	
				设计		核 准		SAL-2HP-UGP		SAL-2HP-UGP-CE-230V-A-4		标准		共 4 张	
				校对		日期		电气元件明细表一		SHINI		机器电压		230V	
标记		更改前		更改后		日期		20190701		信易电热机械股份有限公司 Shini Plastics Technologies, Inc.		机器频率		50Hz	
1		2		3		4		5		6		7		8	

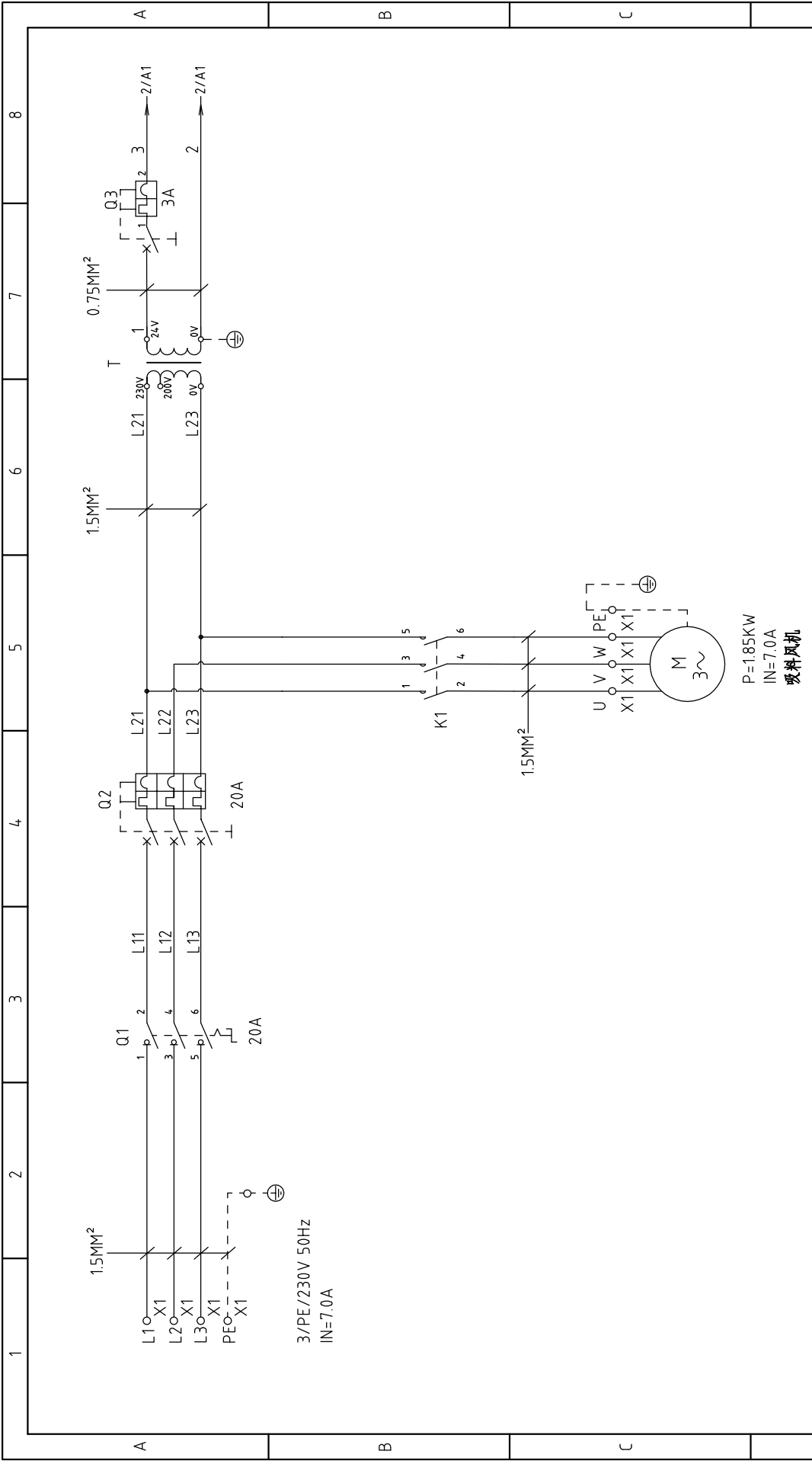

机型版本 Ver.B

制图	吴小林	版号	A	标题	SAL-3HP-UGP	图号	SAL-3HP-UGP-CE-230V-A-1	比例	第 1 张
设计	吴小林	核准		主电路图				标准	共 4 张
校对		日期	20190701	 信易电热机械股份有限公司 Shini Plastics Technologies, Inc.	机器电压	230V	机器频率	50Hz	
审核		日期							
标记	更改前	更改后	更改人	日期	1	2	3	4	5
					6	7	8		

CS-23

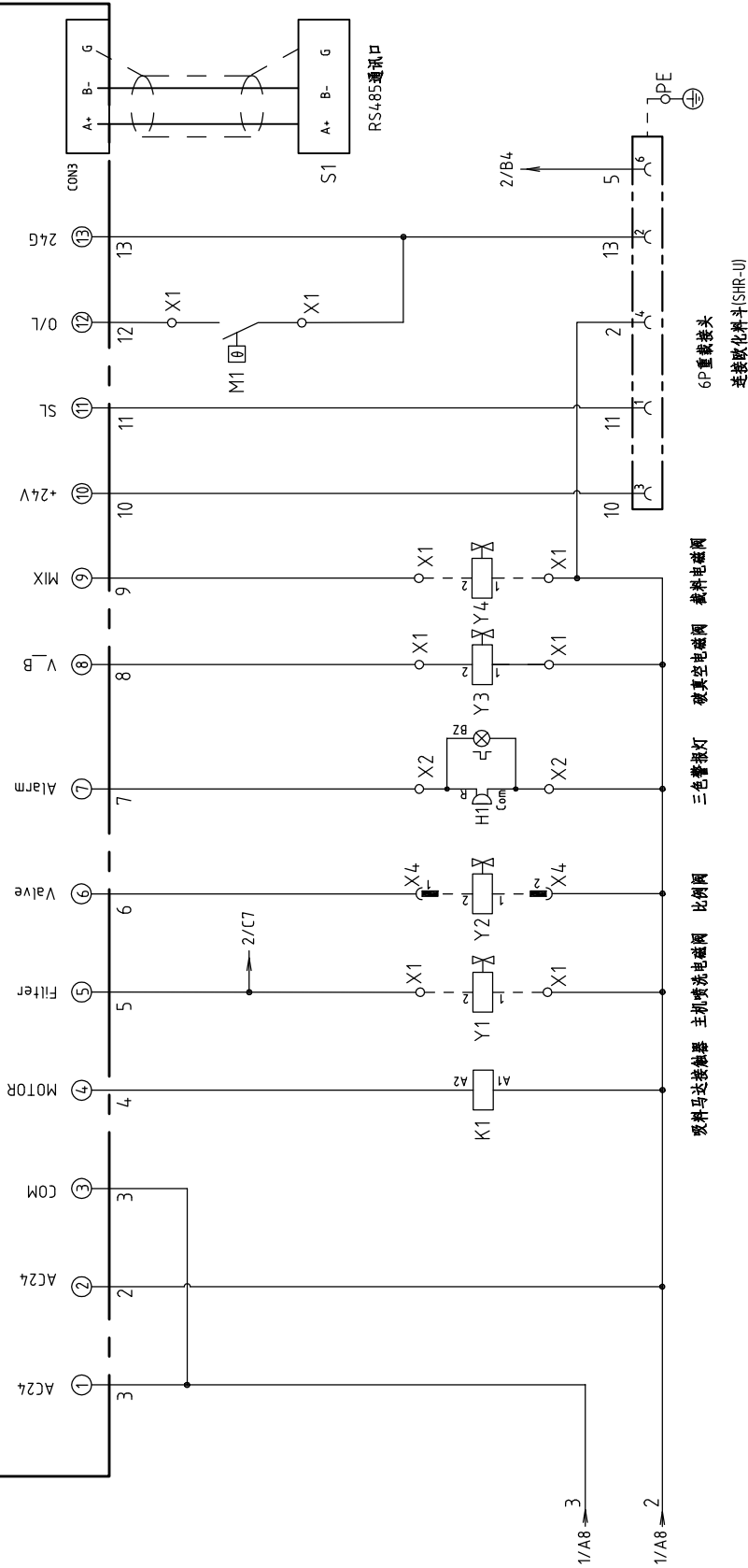

机型版本 Ver.B

制图	吴小林	版本号	核准	日期	20190701
设计	吴小林	核准	日期		
校对		日期			
审核		日期			
标记	更改前	更改后	更改人	日期	

标题 SAL-3HP-UGP

控制电路图

图号 SAL-3HP-UG-CE-230V-A-2

信易电热机械股份有限公司
Shini Plastics Technologies, Inc.



注: M1为吸料风机内部热保护器

比例	第 2 张
标准	CE
机器电压	230V
机器频率	50Hz

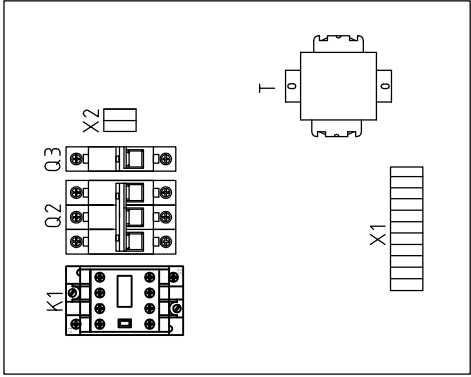
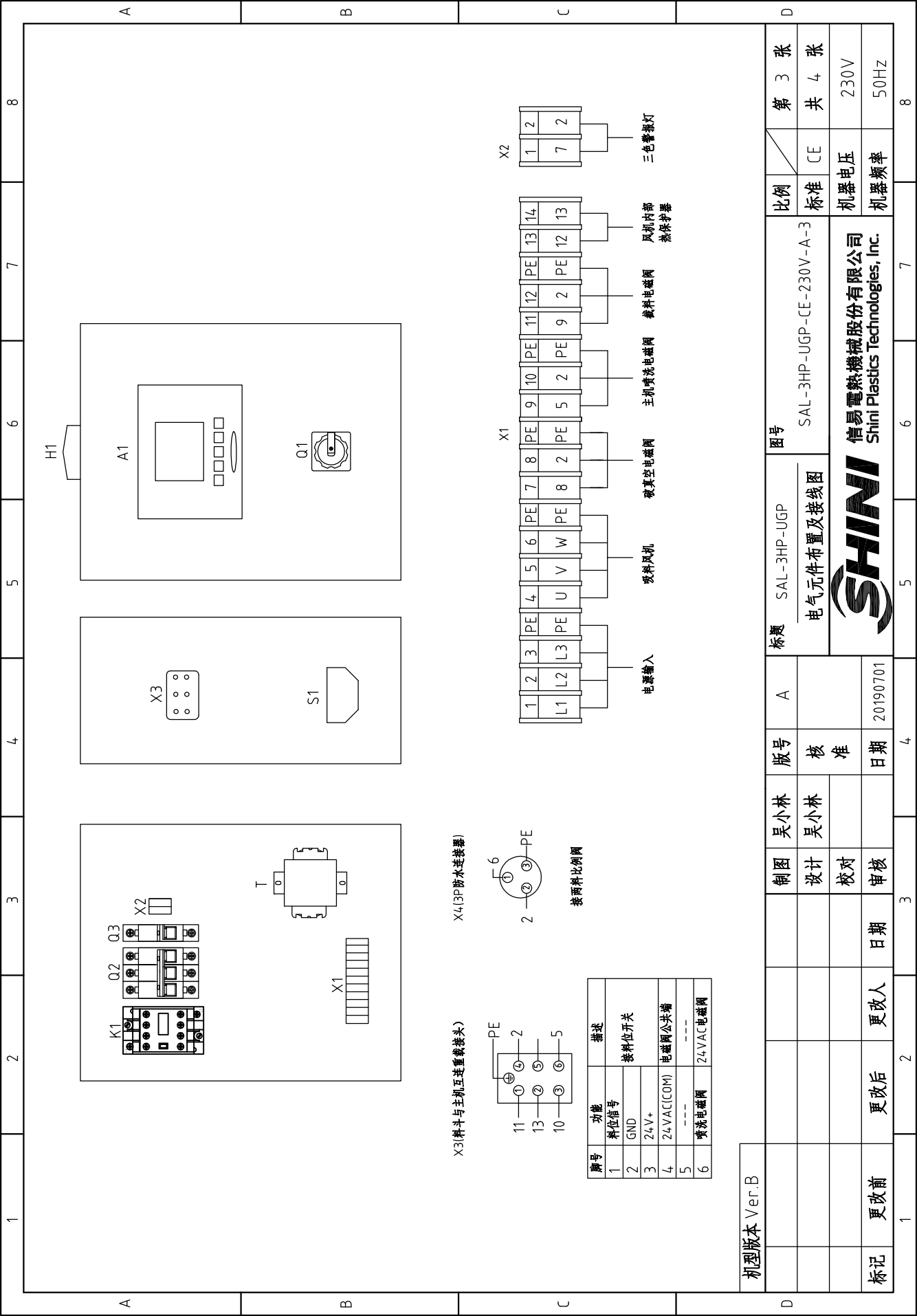

X3(料斗与主机互锁重载接头)

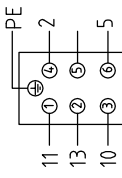

X4(3P防水连接器)

脚号	功能	描述
1	料位信号	料位开关
2	GND	接地公共端
3	24V+	24VAC公共端
4	24VAC(COM)	24VAC公共端
5	---	---
6	喷流电磁阀	24VAC电磁阀

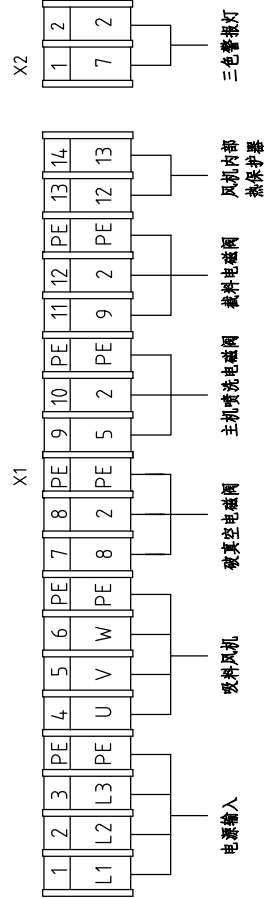

机型版本 Ver.B

标题		图号		比例		第 3 张	
SAL-3HP-UGP		SAL-3HP-UGP-CE-230V-A-3		标准 CE		共 4 张	
电气元件布置及接线图		SHINI		机器电压		230V	
信易电热机械股份有限公司 Shini Plastics Technologies, Inc.		机器频率		50Hz			
制图	吴小林	版号	核准	日期	20190701		
设计	吴小林						
校对							
审核							
更改前	更改后	更改人	更改日期				
1	2	3	4	5	6	7	8

1		2		3		4		5		6		7		8	
序号/NO	符号/Symbol	名称/Name	制造商/Manufacturer	型号/Type	规格/Specification	数量/Number	物料编号/Material number	备注/Remark							
1	Q1	主电源开关/Main Switch	EATON	T0-2-1/EA/SVB	20A	1	YE10021160000								
2	Q2	断路器/Circuit-Breakers	TECO	BM-63C/3020S	20A	1	YE40302003000								
3	Q3	断路器/Circuit-Breakers	TECO	BM-63C/1003S	3A 1P	1	YE40100203000								
4	K1	接触器/Contactors	schneider	LC1-D09B7C	24VAC/DC	1	YE00972400000								
5	A1	控制器/Controller	YUYUN	CS-23(含通讯)	24VAC/DC	1	YE80232402200								
6	S1	RS-485通信接口板	YUYUN	---	双Dsub-9pin接头	1	YE90048501200								
7		外壳RS485(SAL-700G-A-19)0版	BINCHENG	----	----	1	YR40048500000								
8	H1	三色警报灯/Tricolor warning lamp	SHINI	红黄绿色+蜂鸣器	24VAC/DC	1	BL90000011520								
9	T	变压器/Transformer	JIUXIN	IN=230V/200V OUT=24V	50VA	1	YE70023005100								
10	M	风机/Blower	SHINI	RB-430	3HP 230V 50HZ	1	---	(1)							
11	Y1 Y2 Y3 Y4	电磁阀/Solenoid Valve	AIRTAC	---	24VAC	4	---	(1)							
12	X1 X2	接线端子/Terminal Board	HONEYWELL	SK2.5	2.5mm ²	16	YE60002503200								
13		接线端子/Terminal Board	HONEYWELL	GK2.5PE	2.5PE	5	YE60002503400								
14		终端固定件E/GK系列	HONEYWELL	---	PCS	4	YE60000003900								
15	X3	重载接头/Heavy duty connectors	HARTING	Han E-6F(母)	6P+PE	1	YE68000601300								
16	X4	防水插座/Waterproof linker	AOPULO	AQF16K3Z(母)	250V 3P	1	YE62163000100								
C															
D															
机型版本 Ver.B 注: (1)表示非电控箱安装。															
		制图		版号		图号		比例		第 4 张					
		设计		核 准		SAL-3HP-UGP		标准		共 4 张					
		校对		日期		电气元件明细表一		CE		机器电压					
		审核		日期		SHINI		机器频率		230V					
标记		更改后		更改人		20190701		50Hz							
更改前		更改后		更改人		日期									
1		2		3		4		5		6		7		8	

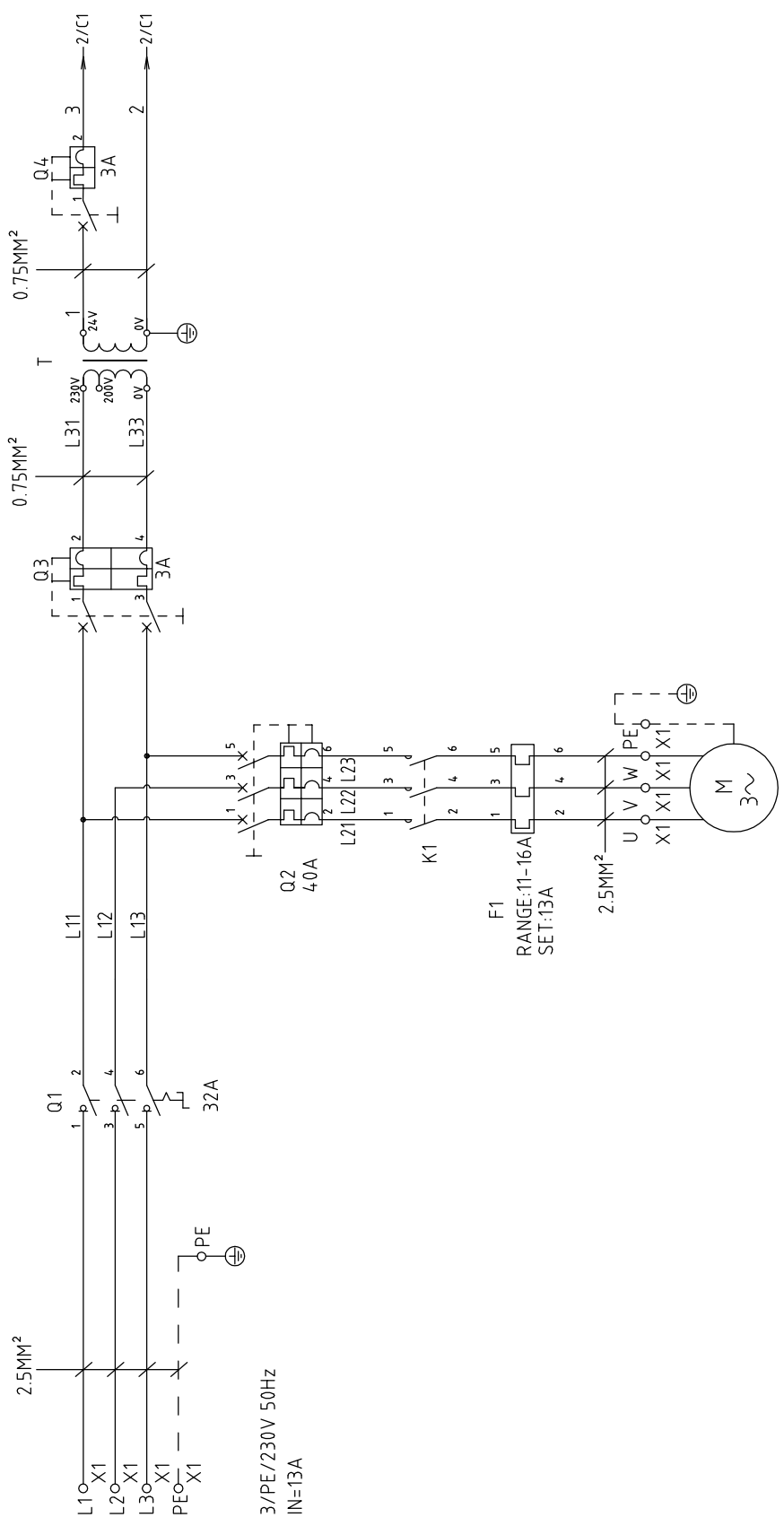

机型版本 Ver.C

制图		吴小林		版号		A		标题		SAL-5HP-UGP		图号		SAL-5HP-UGP-CE-230V-A-1		比例		第 1 张	
设计		吴小林		核 准				主 电 路 图				SAL-5HP-UGP-CE-230V-A-1		标准		CE		共 4 张	
校对				日期		20190701								机器电压		230V			
审核				日期										机器频率		50Hz			
标记		更改后		更改人		日期		更改后		更改人		日期							
1		2		3		4		5		6		7		8					



信易电热机械股份有限公司
Shini Plastics Technologies, Inc.

CS-23

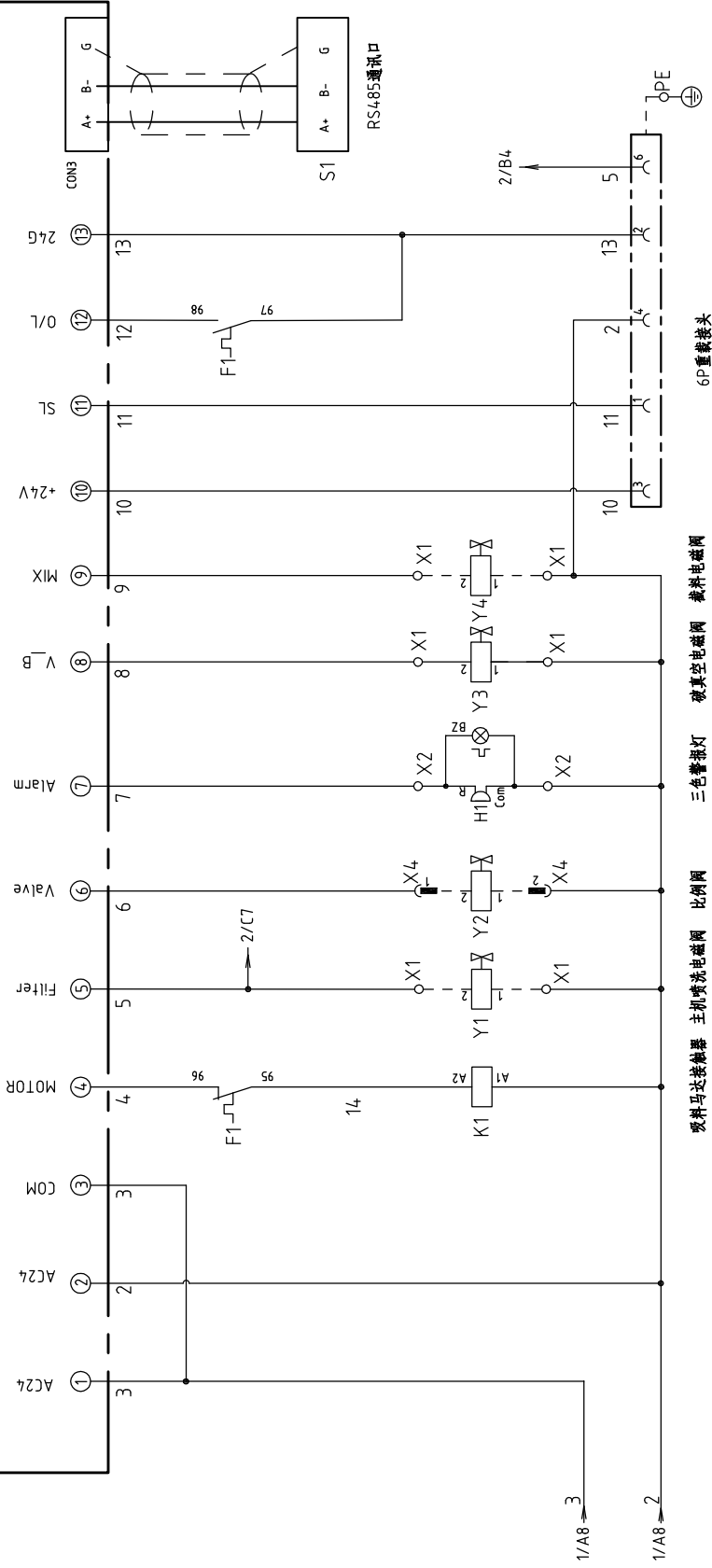

机型版本 Ver.C

图号		SAL-5HP-UGP-CE-230V-A-2	
标题		SAL-5HP-UGP 控制电路图	
制图	吴小林	版本号	核准
设计	吴小林	日期	20190701
校对		日期	
审核		日期	
标记	更改前	更改后	更改人
比例	标准	CE	第 2 张
机器电压	230V	机器频率	50Hz
共 4 张			



信易电热机械股份有限公司
Shini Plastics Technologies, Inc.

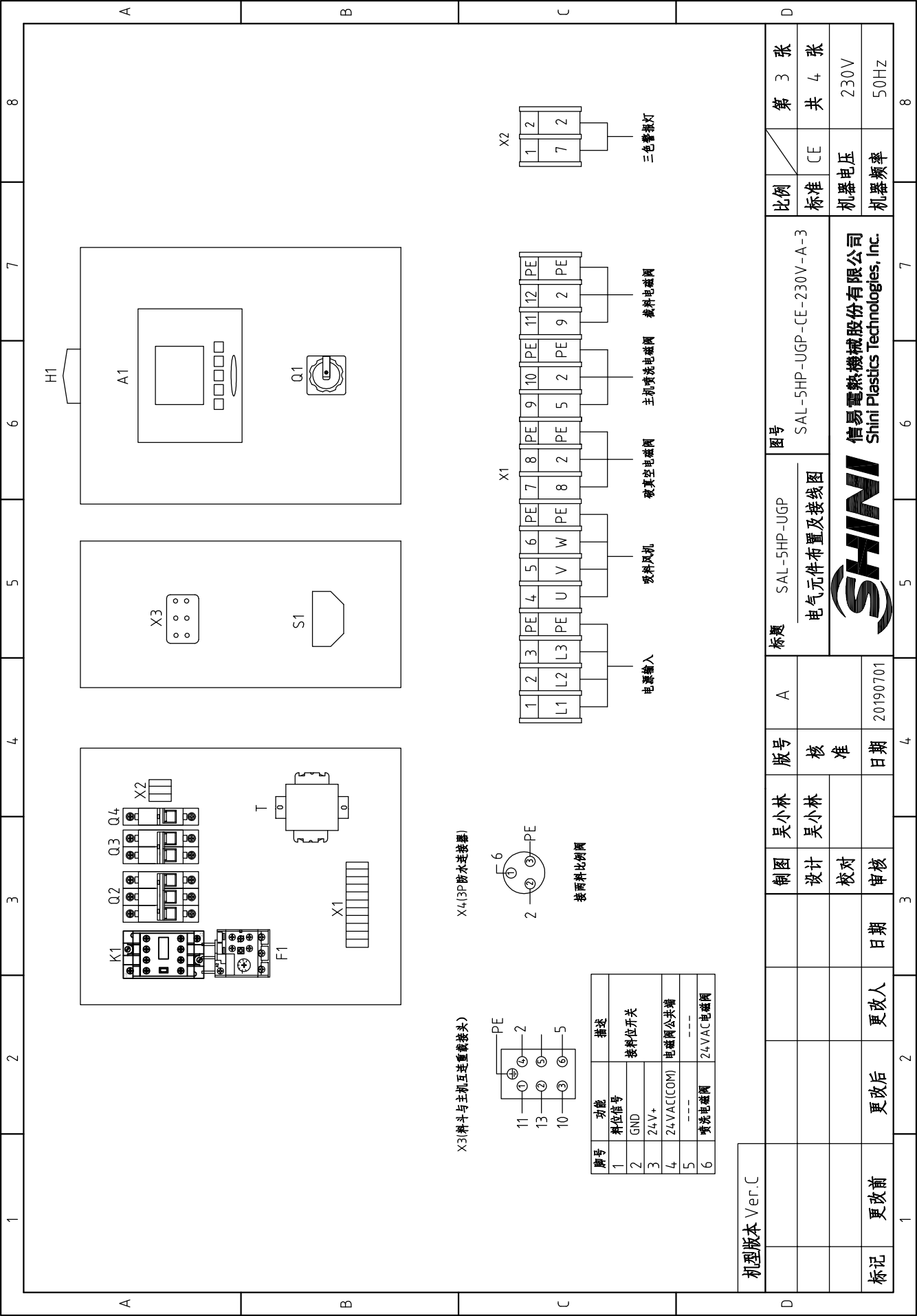

X3(料斗与主机互锁重接插头)

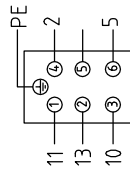

X4(3P防水连接器)

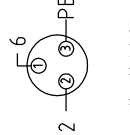

脚号	功能	描述
1	料位信号	料位开关
2	GND	接料位开关
3	24V+	电磁阀公共端
4	24VAC(COM)	电磁阀公共端
5	---	---
6	喷洗电磁阀	24VAC电磁阀

机型版本 Ver.C

制图	吴小林	版号	A	图号	SAL-5HP-UGP	比例	第 3 张
设计	吴小林	核准		电气元件布置及接线图		标准	共 4 张
校对		日期	20190701	SAL-5HP-UGP-CE-230V-A-3		机器电压	230V
审核		日期		SHINI 信易电热机械股份有限公司 Shini Plastics Technologies, Inc.		机器频率	50Hz

1		2		3		4		5		6		7		8	
序号/NO	符号/Symbol	名称/Name	制造商/Manufacturer	型号/Type	规格/Specification	数量/Number	物料编号/Material number	备注/Remark							
1	Q1	主电源开关/Main Switch	EATON	P1-32/EA/SVB	32A	1	YE10323200000								
2	Q2	断路器/Circuit-Breakers	TECO	BM-63C/3040S	40A	1	YE40304003000								
3	Q3	断路器/Circuit-Breakers	TECO	BM-63C/2003S	3A 2P	1	YE40200203000								
4	Q4	断路器/Circuit-Breakers	TECO	BM-63C/1003S	3A 1P	1	YE40100203000								
5	K1	接触器/Contactors	SIEMENS	3RT6026-1AC20	24VAC	1	YE00602602600								
6	F1	热过载继电器/Overload Relays	SIEMENS	3RU6126-4AB0	11-16A	1	YE01260110000								
7	A1	控制器/Controller	YUYUN	CS-23(含通讯)	24VAC/DC	1	YE80232402200								
8	S1	RS-485通信接口板	YUYUN	---	双Dsub-9pin接头	1	YE90048501200								
9	H1	三色警报灯/Tricolor warning lamp	SHINI	红黄绿色+蜂鸣器	24VAC/DC	1	BL90000011520								
10	T	变压器/Transformer	JUUXIN	IN=230V/200V OUT=24V	80VA	1	YE70040006500								
11	M	风机/Blower	SHINI	RB-550	5HP 230V 50HZ	1	---	(1)							
12	Y1 Y2 Y3 Y4	电磁阀/Solenoid Valve	AIRTAC	---	24VAC	4	---	(1)							
13		终端固定件E/GK系列	HONEYWELL	---	PCS	4	YE60000003900								
14	X1 X2	接线端子/Terminal Board	HONEYWELL	SK2.5	2.5mm ²	14	YE60002503200								
15		接线端子/Terminal Board	HONEYWELL	GK2.5PE	2.5PE	5	YE60002503400								
16	X3	重载接头/Heavy duty connectors	HARTING	Han 6A-F	6P+PE	1	YE68000601300								
17	X4	防水插座/Waterproof linker	AOPULO	AQF16K3Z	250V 3P	1	YE62163000100								
C															
D															
初型版本 Ver.C															
注: (1)表示非电控箱安装。															
		制图		吴小林		版本号		A		标题		SAL-5HP-UGP		图号	
		设计		吴小林		核准				电气元件明细表一		SAL-5HP-UGP-CE-230V-A-4		比例	
		校对				日期		20190701		SHINI		标准		CE	
		审核				日期				信易电热机械股份有限公司		机器电压		第 4 张	
标记		更改前		更改后		更改人		日期		Shini Plastics Technologies, Inc.		机器频率		共 4 张	
1		2		3		4		5		6		7		8	

1 2 3 4 5 6 7 8

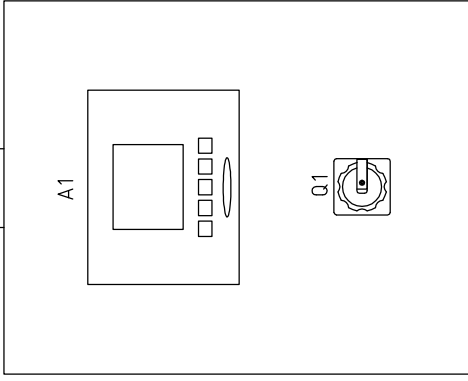
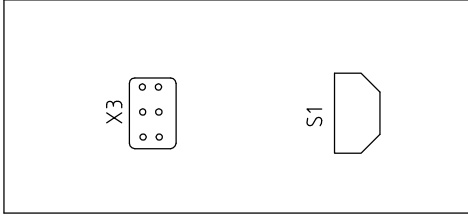
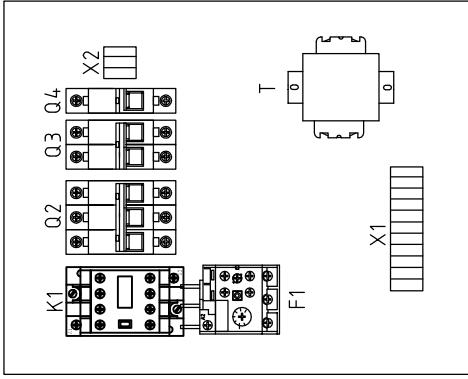

X3(料斗与主机互锁重接插头)

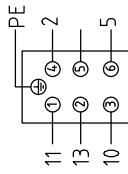

X4(3P防水连接器)

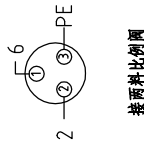

脚号	功能	描述
1	料位信号	接料位开关
2	GND	
3	24V+	
4	24VAC(COM)	电磁阀公共端
5	---	---
6	喷洗电磁阀	24VAC电磁阀

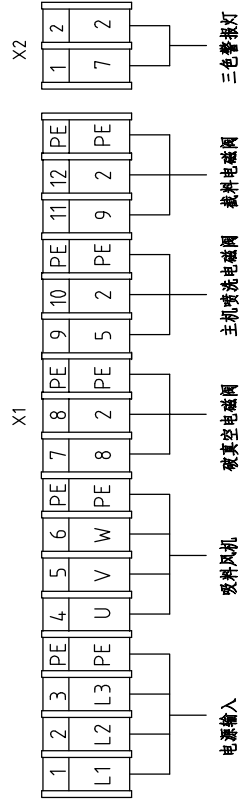

机型版本 Ver.C

制图		版号		标题		图号	
设计	吴小林	核准	吴小林	SAL-10HP-UGP		SAL-10HP-UGP-CE-230V-A-3	
校对	吴小林	日期	20190701	电气元件布置及接线图		比例	第 3 张
审核		日期		SHINI 信易电热机械股份有限公司 Shini Plastics Technologies, Inc.		标准	共 4 张
标记	更改前	更改后	更改人			机器电压	230V
						机器频率	50Hz
1	2	3	4	5	6	7	8

1		2		3		4		5		6		7		8		
序号/NO	符号/Symbol	名称/Name	制造商/Manufacturer	型号/Type	规格/Specification	数量/Number	物料编号/Material number	备注/Remark								
1	Q1	主电源开关/Main Switch	EATON	P1-63/EA/SVB	63A	1	YE10636300000									
2	Q2	断路器/Circuit-Breakers	TECO	BM-100D/3080S	80A	1	YE40308003000									
3	Q3	断路器/Circuit-Breakers	TECO	BM-63C/2003S	3A 2P	1	YE40200203000									
4	Q4	断路器/Circuit-Breakers	TECO	BM-63C/1003S	3A 1P	1	YE40100203000									
5	K1	接触器/Contactors	SIEMENS	3RT6028-1AC20	24VAC	1	YE00602802600									
6	F1	热过载继电器/Overload Relays	SIEMENS	3RU6126-4NB0	23-28A	1	YE01612620000									
7	A1	控制器/Controller	YUYUN	CS-23(含通讯)	24VAC/DC	1	YE80232402200									
8	S1	RS-485通信接口板	YUYUN	---	双Dsub-9pin接头	1	YE90048501200									
9	H1	三色警报灯/Tricolor warning lamp	SHINI	红黄绿色+蜂鸣器	24VAC/DC	1	BL90000011520									
10	T	变压器/Transformer	JIUXIN	IN=230V/200V OUT=24V	80VA	1	YE70040006500									
11	M	风机/Blower	SHINI	RB-850	10HP 230V 50HZ	1	---	(1)								
12	Y1 Y2 Y3 Y4	电磁阀/Solenoid Valve	AIRTAC	---	24VAC	1	---	(1)								
13		终端固定件E/GK系列	HONEYWELL	---	PCS	4	YE60000003900									
14	X1 X2	接线端子/Terminal Board	HONEYWELL	SK6	6.0mm ²	6	YE600000603200									
15		接线端子/Terminal Board	HONEYWELL	GK6PE	6.0PE	2	YE600000603500									
16		接线端子/Terminal Board	HONEYWELL	SK2.5	2.5mm ²	8	YE60002503200									
17		接线端子/Terminal Board	HONEYWELL	GK2.5PE	2.5PE	3	YE60002503400									
18	X3	重载接头/Heavy duty connectors	HARTING	Han 6A-F	6P+PE	1	YE68000601300									
19	X4	防水插座/Waterproof linker	AOPULO	AQF16K3Z	250V 3P	1	YE62163000100									
C																
D																
初型版本 Ver.C																
注: (1)表示非电控箱安装。																
				制图	吴小林	版本号	A	标题	SAL-10HP-UGP	图号	SAL-10HP-UGP-CE-230V-A-4	比例	标准	CE	第 4 张	
				设计	吴小林	核准		电气元件明细表一								共 4 张
				校对		日期	20190701									230V
标记				更改前	更改后	更改人	日期	信易电热机械股份有限公司 Shini Plastics Technologies, Inc.								50Hz
1	2	3	4	5	6	7	8									