

机型版本 Ver.G

D						制图	版号	K	标题	SCD-40U(80U)/40H	图号	SCD-40U(80U)/40H-CE-400V-K-1	比例	第 1 张
						设计	核准		主电路图一		标准	CE	共 7 张	
						校对	审核		 <b>信易电热机械股份有限公司</b> <b>Shini Plastics Technologies, Inc.</b>		机器电压	3φ400V		
	标记	更改前	更改后	更改人	日期	日期	2024.05.06	机器频率			50Hz			

1

2

3

4

5

6

7

8

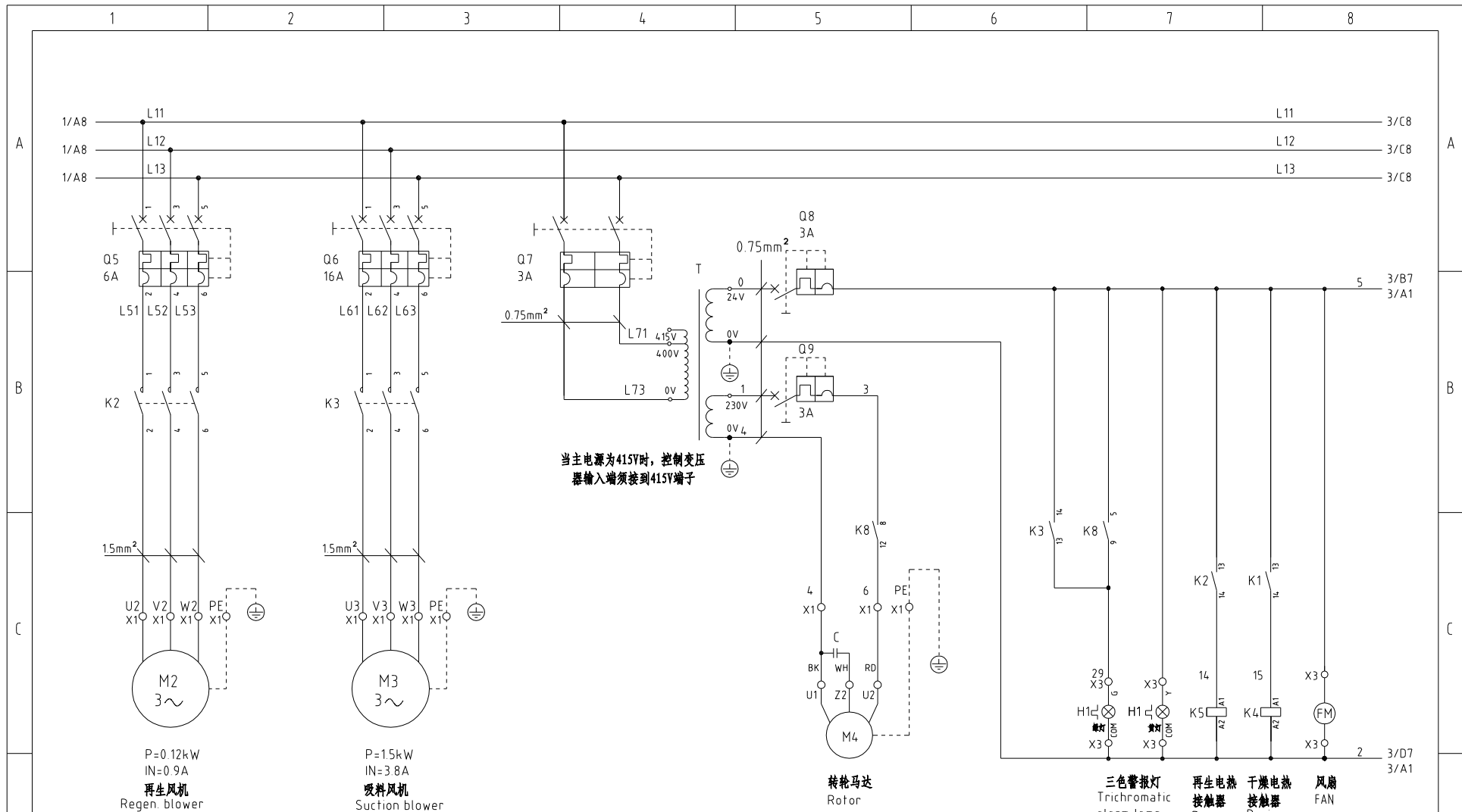

当主电源为415V时, 控制变压器输入端须接到415V端子

机型版本 Ver.G

制图	版号	K	标题	SCD-40U(80U)/40H 主电路图二	图号	SCD-40U(80U)/40H-CE-400V-K-2	比例	第 2 张
设计	核准						标准	CE 共 7 张
校对	审核	日期	2024.05.06				机器电压	3φ400V
标记	更改前	更改后	更改人	日期			机器频率	50Hz



信易電熱機械股份有限公司  
Shini Plastics Technologies, Inc.

第 2 张
共 7 张
3φ400V
50Hz

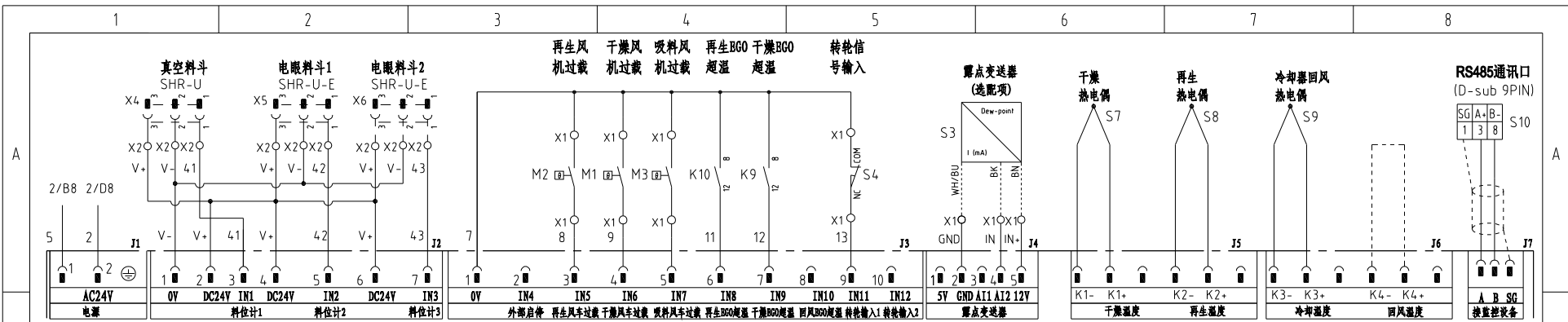

# A1 K.SF878500C



- 干燥电热固态继电器 Dry electrothermal solid state relay
- 再生电热固态继电器 Regenerated electrothermal solid state relay
- 膜阀1 Suction valve1 (Option)
- 膜阀2 Suction valve2 (Option)
- 膜阀3 Suction valve3 (Option)
- 截料阀 Cutting valve (Option)
- 转轮马达中继 Rotor excitation relay
- 再生风车 Regeneration blower
- 干燥风车 Drying blower
- 吸料风车 Suction blower
- 三色警报灯 Trichromatic alarm lamp
- 脱扣中间继电器 Drying Mid break away relay
- 脱扣中间继电器 Regeneration Mid break away relay

机型版本 Ver.G		制图		版号	K	标题	SCD-40U(80U)/40H	图号	SCD-40U(80U)/40H-CE-400V-K-3	比例	第 3 张
		设计		核准		控制电路图				标准	共 7 张
		校对		核准		信易电热机械股份有限公司 Shini Plastics Technologies, Inc.				机器电压	3φ400V
标记	更改前	更改后	更改人	日期	审核			日期	20240506		

### 信易辅机RS-485通讯接线示意图

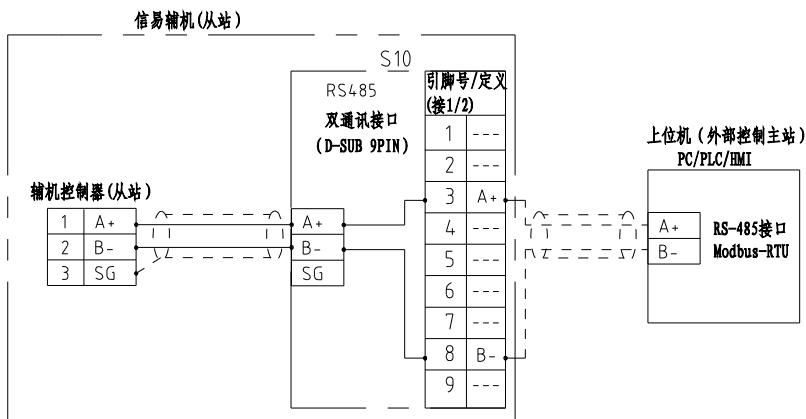

### 信易RS-485接口定义

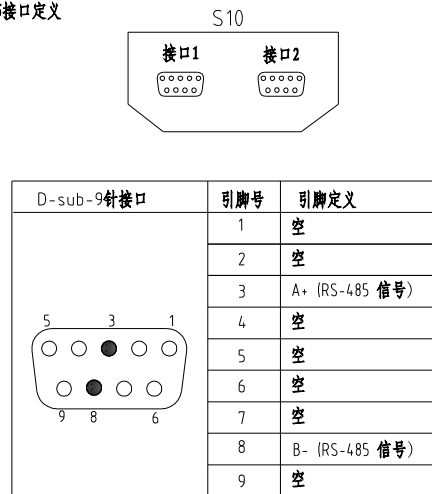

- 注: 1. 通讯接口: RS-485 (两线式)  
 2. 通讯协议: Modbus-RTU  
 3. 机器配备D-sub9母接头, 接口1和接口2内部并联, 功能相同, 不分主次;

机型版本 Ver.G

				制图	版号	K	标题	SCD-40U(80U)/40H	图号	SCD-40U(80U)/40H-CE-400V-K-4	比例	第 4 张
				设计	核		通讯接口接线图				标准	共 7 张
				校对	准		信易電熱機械股份有限公司 Shini Plastics Technologies, Inc.				机器电压	3φ400V
标记	更改前	更改后	更改人	日期	审核	日期			20240506			机器频率

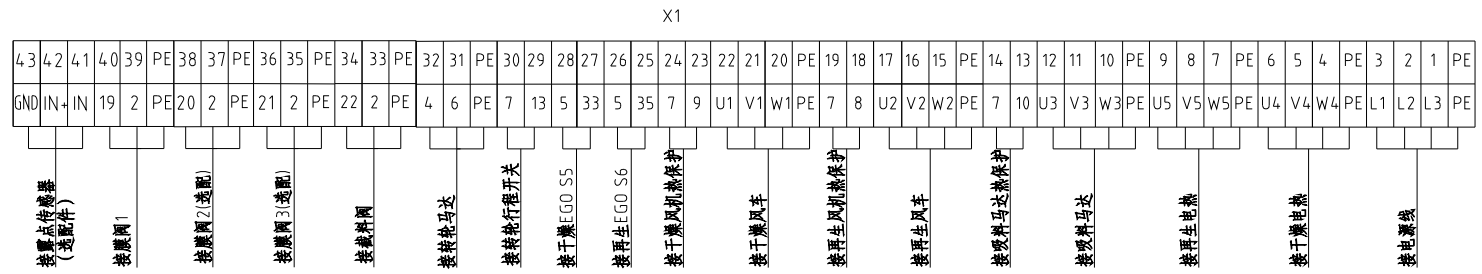
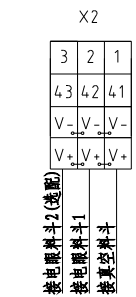
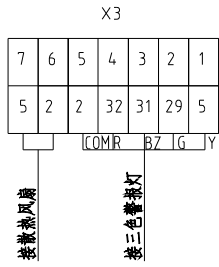
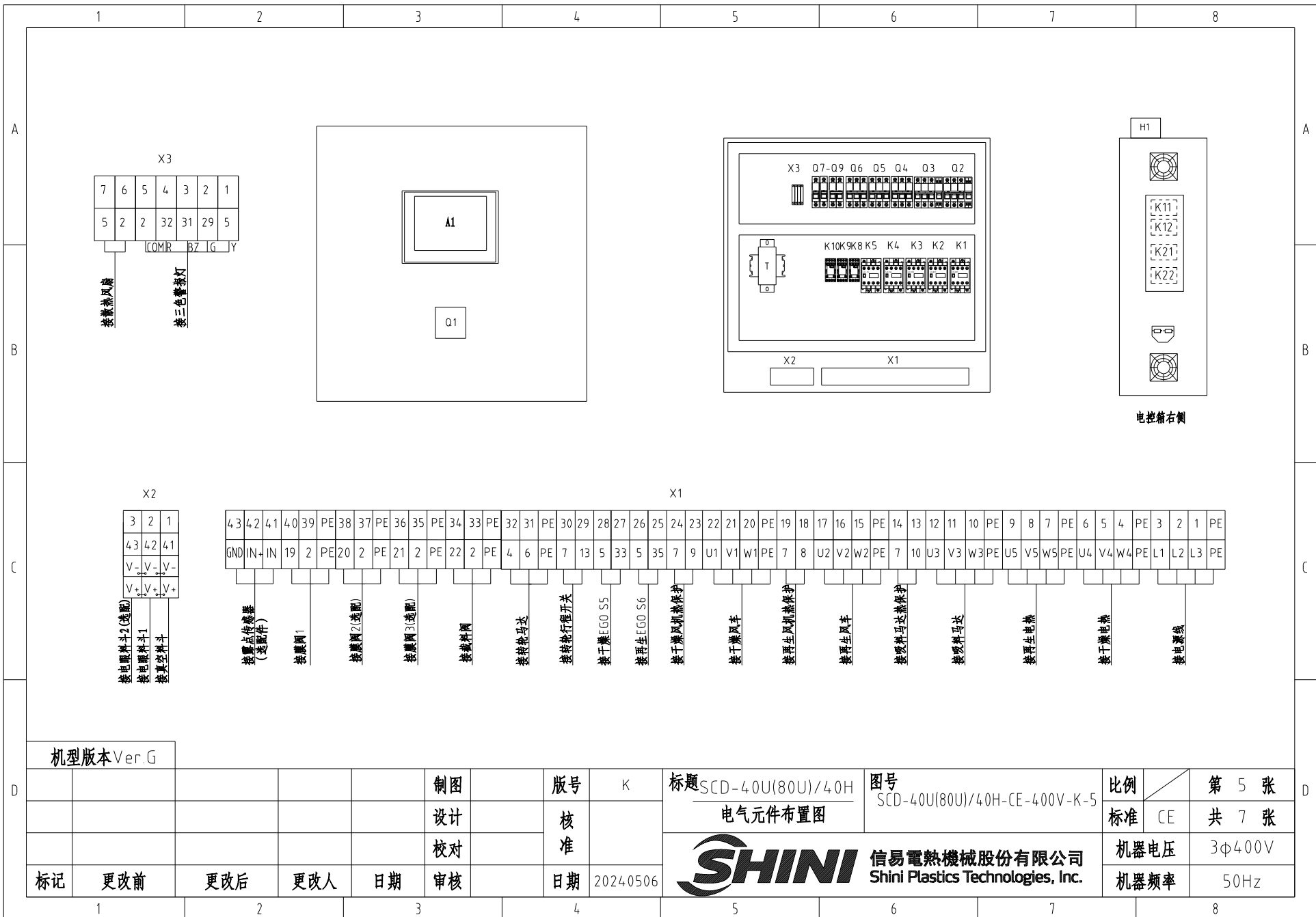

机型版本 Ver.G

					制图	版号	K	标题	SCD-40U(80U)/40H 电气元件布置图	图号	SCD-40U(80U)/40H-CE-400V-K-5	比例	第 5 张	
					设计	核准	标准						CE	共 7 张
标记	更改前	更改后	更改人	日期	校对	审核	日期	20240506	SHINI	信易电热机械股份有限公司 Shini Plastics Technologies, Inc.	机器电压	3φ400V		
												机器频率	50Hz	

1 2 3 4 5 6 7 8

1		2		3		4		5		6		7		8								
序号/NO	符号/Symbol	名称/Name		制造商/Manufacturer		型号/Type		规格/Specification		单位/unit	数量/Number	物料编号/Material number		备注/Remark								
A	1	Q1	主电源开关/Main switch		EATON		P1-25/EA/SVB		25A		PCS	1	YE10125250000									
	2	Q2 Q3	断路器/Circuit-breaker		TECO		BM-63C 3P		10A		PCS	2	YE40301003000									
	3	Q4 Q5	断路器/Circuit-breaker		TECO		BM-63C 3P		6A		PCS	2	YE40300603000									
	4	Q6	断路器/Circuit-breaker		TECO		BM-63C/3016S 16A 3P		16A		PCS	1	YE40301603000									
	5	Q7	断路器/Circuit-breaker		TECO		BM-63C/2003S 3A 2P		3A		PCS	1	YE40200203000									
	6	Q8 Q9	断路器/Circuit-breaker		TECO		BM-63C/1003S 3A 1P		3A		PCS	2	YE40100203000									
	7		励磁脱扣器/Excitation break away		YIJIN		MX		24V 50/60Hz		PCS	2	YE40024000000									
B	8	K1 K2 K4 K5	接触器/Contactor		SIEMENS		3RT6015-1AB01-24VAC		24V 50/60Hz		PCS	4	YE00601502500									
	9	K3	接触器/Contactor		SIEMENS		3RT6016-1AB01-24VAC		24V 50/60Hz		PCS	1	YE00601602500									
	10	K8K9 K10	中间继电器/Relay		Honeywell		GR-2C-AC24V 配座PGR-2C-E				PCS	3	YE03022400300									
	11	K11 K12 K21 K22	固态继电器/Relay		FOTEK		KSR-40DA-H		40A/480VAC/4-32VDC		PCS	4	YE03404003200									
	12	T	互感变压器/Transformer		JIUXIN		IN=400V/415V OUT=24V/230V		120VA 350MA		PCS	1	YE70040007300									
	13	A1	微电脑控制板+微电脑显示屏/PCB		PUMP		K.SF878500C		AC24V		PCS	1	YE80878501400									
	14	S3	露点变送器/Dew-point transducer		VAISALA		DMT141 IN=24VDC OUT=4-20mA				PCS	1	YE90014100100		(1) (2)							
C	15	S10	通信接口板RS-485(双Dsub-9pin接头)		YUYUN		---		485ToDsub_V23		PCS	1	YE90048501200									
	16		外壳RS485(SAL-700G-A-19)0版		BINCHENG		---		---		PCS	1	YR40048500000									
	17	H1	三色警报灯(红绿黄优先顺序+蜂鸣器)SWI-P-AC/DC24		SHINI		优先级		24V 50/60Hz		PCS	1	BL90002401520		(1)							
	18	X1 X3	端子排/Terminal board		HONEYWELL		SK4		4mm <sup>2</sup>		PCS	24	YE60000403200									
	19		端子排/Terminal board		HONEYWELL		GK5PE		4mm <sup>2</sup> PE		PCS	6	YE60000403500									
	20		端子排/Terminal board		HONEYWELL		SK2.5		2.5mm <sup>2</sup>		PCS	26	YE60002503200									
	21		端子排/Terminal board		HONEYWELL		GK2.5PE		2.5mm <sup>2</sup> PE		PCS	5	YE60002503400									
	22	X2	端子排/Terminal board		HONEYWELL		三层弹簧端子SK2.5-TL		10A 250V		PCS	3	YE60002503600									
	23		端子排/Terminal board		HONEYWELL		SK-2.5TL桥接件		10A 250V		PCS	0.6	YE60001003600									
	24		终端固定件E/GK系列		HONEYWELL		E		GK		PCS	5	YE60000003900									
	25	X4,X5	重载接插件/Heavy Duty Connector		Harting		4P+PE(母座)Han 4A-F		4P		PCS	3	YE68000401400		(1)							
机型版本 Ver.G		注: (1)表示非电控箱内材料; (2)表示选配露点变送器(-D); (3)表示选配一对二(-M2);																				
D					制图		版号		K		标题		SCD-40U(80U)/40H		图号		SCD-40U(80U)/40H-CE-400V-K-6		比例		第 6 张	
					设计		核		电器明细		SCD-40电(00元件明细表3Φ/400V/50HZ(G)				标准		CE		共 7 张			
					校对		准								机器电压		3Φ400V					
	标记		更改前		更改后		更改人		日期		20240506		 信易電熱機械股份有限公司 Shini Plastics Technologies, Inc.		机器频率		50Hz					
1		2		3		4		5		6		7		8								

1		2		3		4		5		6		7		8	
序号/NO	符号/Symbol	名称/Name			制造商/Manufacturer		型号/Type		规格/Specification		单位/unit	数量/Number	物料编号/Material number		备注/Remark
26	X6	電線線2.5*4C*4M(管型端子)			Harting		4P+PE(母座)Han 4A-F		4P		PCS	1	BE51250400450		(1) (3)
--	S4	微动开关/Limit switch			CHOYI		CYLXW-5/11G2		AC380V DC220V			1	---		(1)
A	--	组合体BGO/Overheat protector			EGO		55.13262.160		115-320℃			2	---		(1)
--	S7 S8 S9	热电偶/Thermocouple			SHINI		---		K			3	---		(1)
--	Y1 Y4	电磁阀/Magnetic valve			AirTAC		4V210-06		AC24V			2	---		(1)
--	Y2 Y3	电磁阀/Magnetic valve			AirTAC		4V210-06		AC24V			2	---		(1)(3)
--	FM	风扇/Fan			SUNON		12*12CM/24V/50/60HZ		24VAC			1	---		(1)
B	--	干燥风车/Blower			SHINI		A02-5622		400V 0.2kW 4寸			1	---		(1)
--	M2	再生风车/Blower			SHINI		A02-5622		400V 0.12kW 2.5寸			1	---		(1)
--	M3	吸料风车/Blower			SHINI		RB-420(3相230V/400V)		50/60HZ 1.5KW			1	---		(1)
--	M4	转轮马达/Motor			Dongli		31K15GN-C-T		220V 230V 0.015kW			1	---		(1)
--	EH1	干燥电热管/Heater			SHINI		4KW 3Φ230V/400V共用		SD-40H-D-03~04(0版)			1	---		(1)
--	EH2	再生电热管/Heater			SHINI		3KW 3Φ230V/400V共用		SD-40H-C-07~08(A版)			1	---		(1)
C															
D															
机型版本 Ver.G		注: (1)表示非电控箱内材料; (2)表示选配露点变送器(-D); (3)表示选配一对二(-M2);													
					制图		版号	K	标题SCD-40U(80U)/40H 电气元件明细表二		图号 SCD-40U(80U)/40H-CE-400V-K-7		比例	第 7 张	
					设计		核		 <b>信易電熱機械股份有限公司</b> <b>Shini Plastics Technologies, Inc.</b>		标准		CE	共 7 张	
					校对		准				机器电压		3φ400V		
标记	更改前	更改后	更改人	日期	审核		日期	2024.05.06			机器频率		50Hz		
1		2		3		4		5		6		7		8	

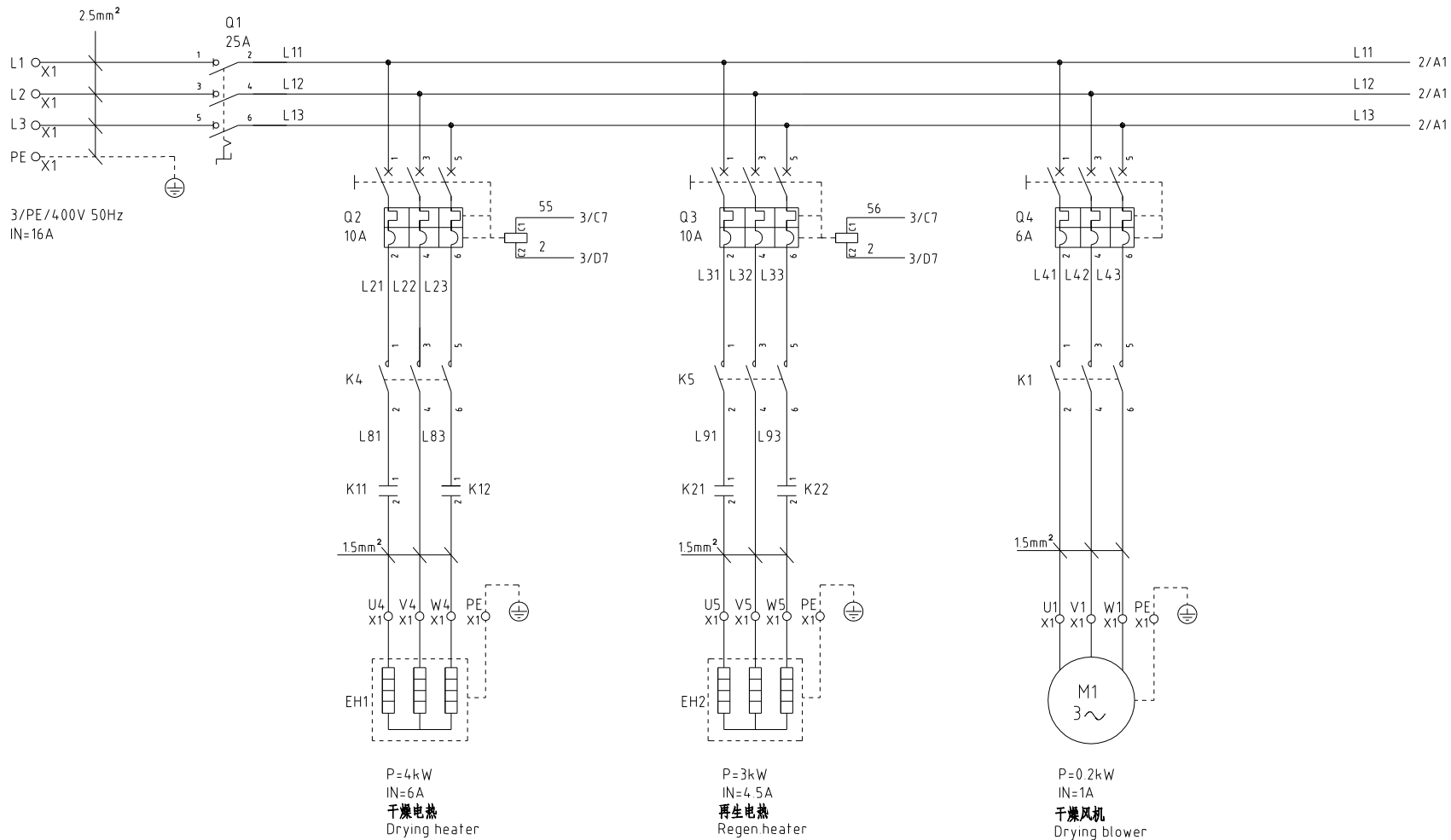

机型版本 Ver.G

					制图	版号	K	标题	SCD-40U(80U)/40H	图号	SCD-40U(80U)/40H-CE-400V-K-1	比例	第 1 张
					设计	核准		主电路图一		标准	CE	共 7 张	
					校对	审核	日期	SHINI 信易电热机械股份有限公司 Shini Plastics Technologies, Inc.		机器电压	3φ400V		
标记	更改前	更改后	更改人	日期	审核	日期	2024.05.06			机器频率	50Hz		

1 2 3 4 5 6 7 8



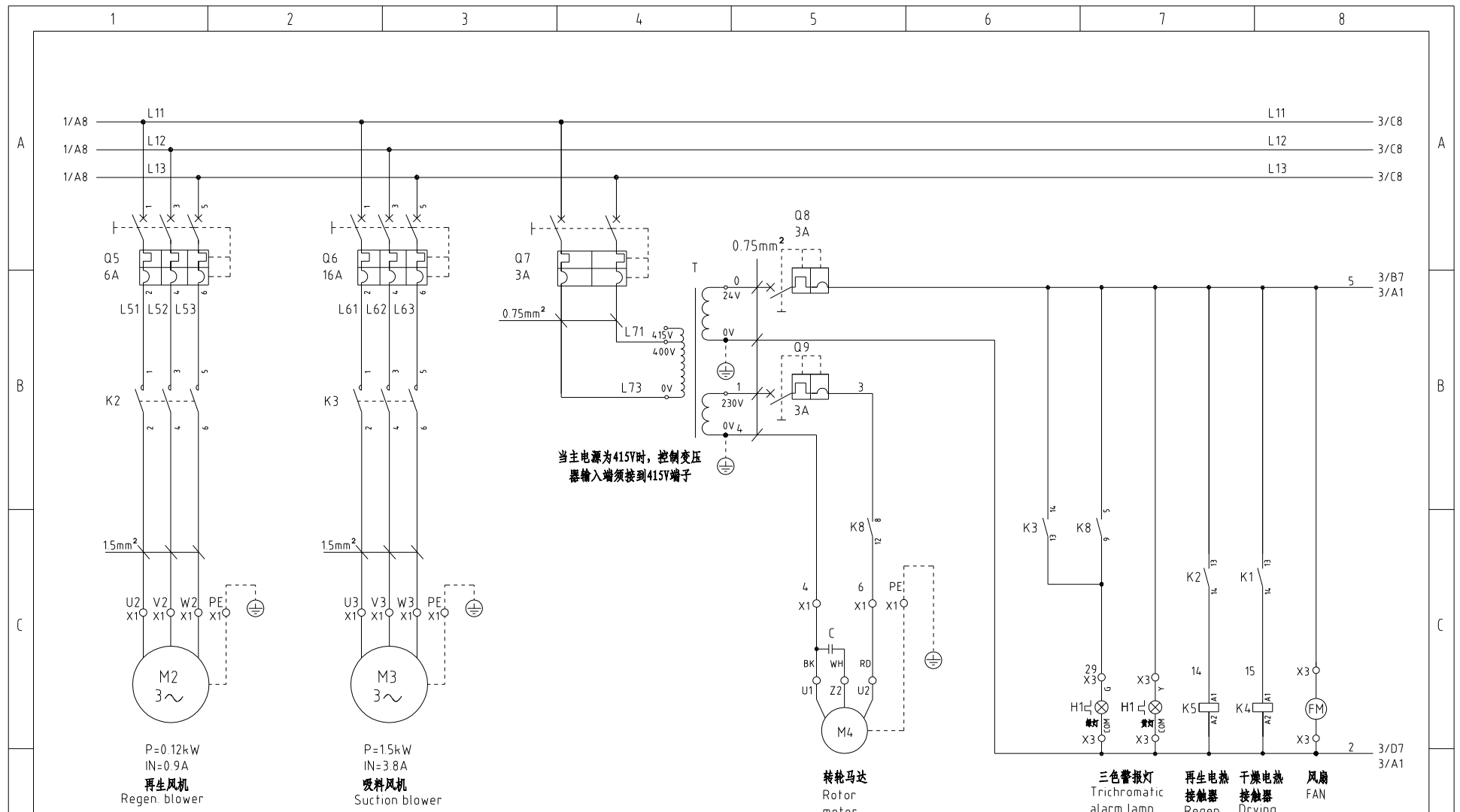

机型版本 Ver.G					制图	版号	K	标题	SCD-40U(80U)/40H 主电路图二	图号	SCD-40U(80U)/40H-CE-400V-K-2	比例	第 2 张
					设计	核准				标准	CE	共 7 张	
					校对	审核				机器电压	3φ400V		
标记	更改前	更改后	更改人	日期	日期	20240506	SHINI 信易电热机械股份有限公司 Shini Plastics Technologies, Inc.		机器频率	50Hz			

# A1 K. SF878500C

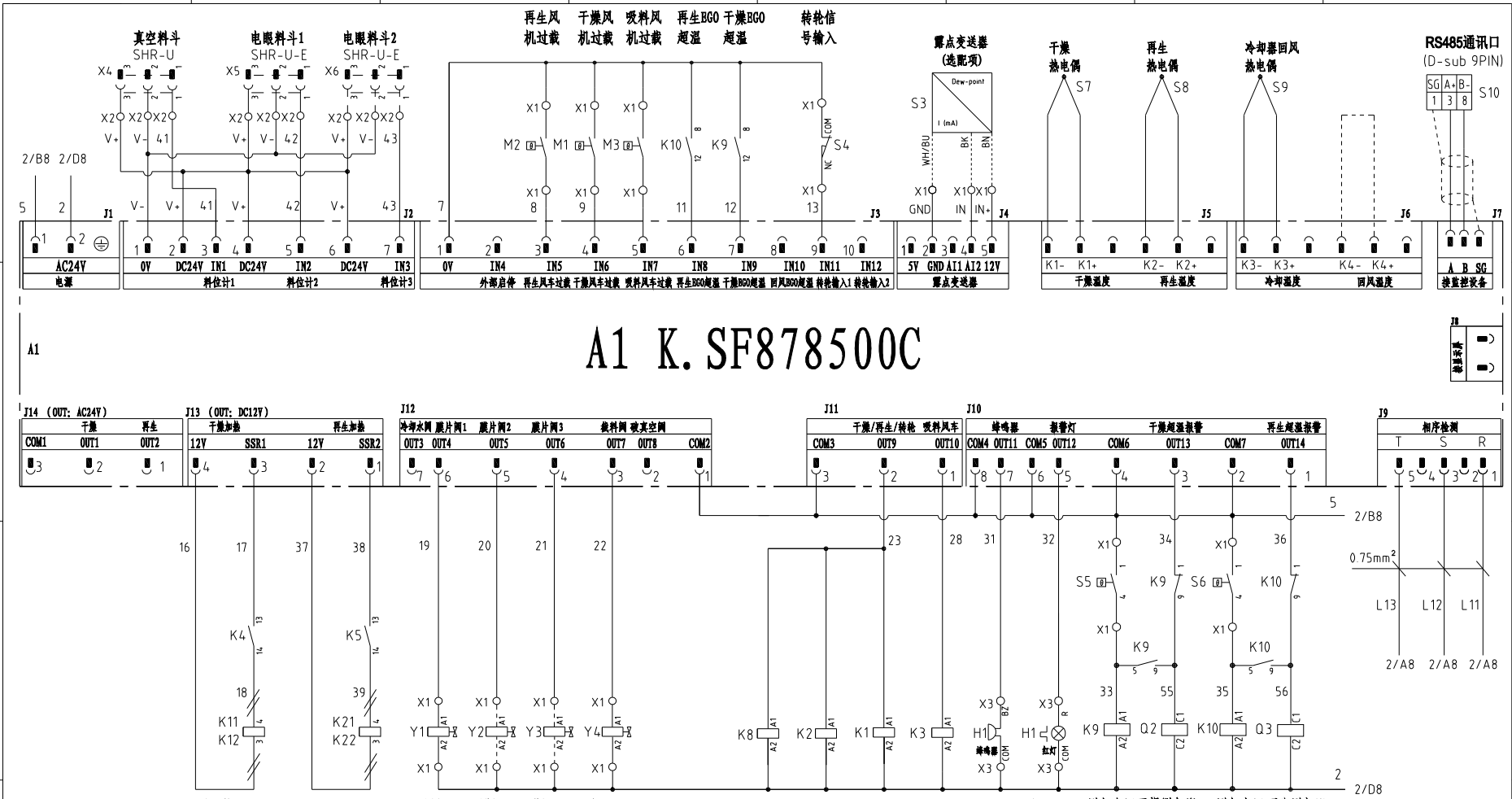

干燥电热固态 Dry electrothermal solid state relay	再生电热固态 Regenerated electrothermal solid state	膜阀1 Suction valve1	膜阀2 Suction valve2 (选配) (Option)	膜阀3 Suction valve3 (选配) (Option)	截料阀 Cutting valve	转轮马 达中继 Rotor relay	再生风车 Regen. blower	干燥风车 Drying blower	吸料风车 Suction blower	三色警报灯 Trichromatic alarm lamp	脱扣中间干燥脱扣器 继电器 Drying excitation realy	脱扣中间再生脱扣器 继电器 Regen. excitation break away realy
--	--	--------------------------	--	--	-------------------------	------------------------------	--------------------------	--------------------------	---------------------------	-------------------------------------	---	---

机位版本 Ver.G		制图	版号	K	标题	SCD-40U(80U)/40H	图号	SCD-40U(80U)/40H-CE-400V-K-3	比例	第 3 张
		设计	核准		控制电路图				标准	CE
		校对	核准		信易電熱機械股份有限公司 Shini Plastics Technologies, Inc.				机器电压	3φ400V
标记	更改前	更改后	更改人	日期			审核	日期	20240506	机器频率

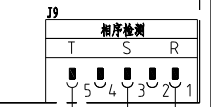

### 信易辅机RS-485通讯接线示意图

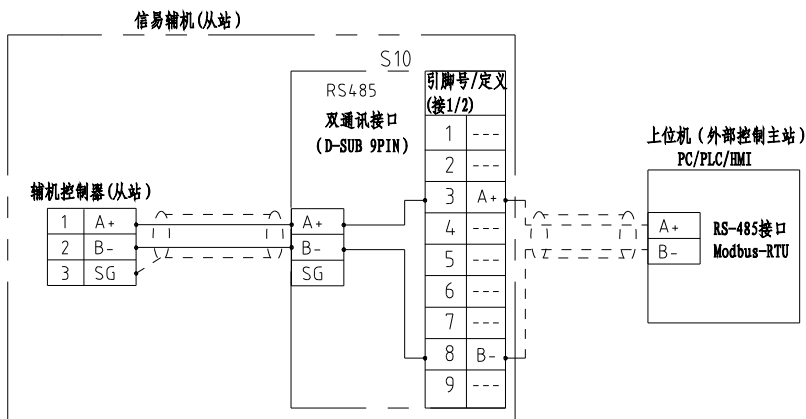

### 信易RS-485接口定义

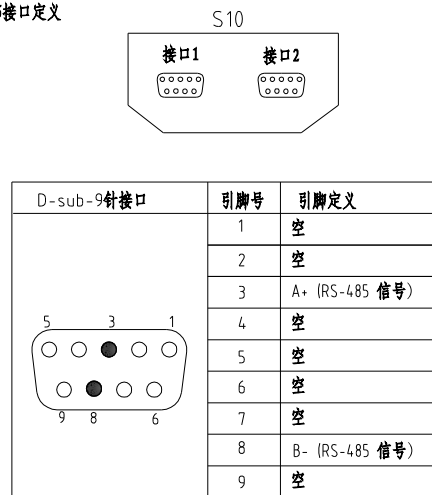

- 注: 1. 通讯接口: RS-485 (两线式)  
 2. 通讯协议: Modbus-RTU  
 3. 机器配备D-sub9母接头, 接口1和接口2内部并联, 功能相同, 不分主次;

机型版本 Ver.G

				制图	版号	K	标题	SCD-40U(80U)/40H	图号	SCD-40U(80U)/40H-CE-400V-K-4	比例	第 4 张
				设计	核		通讯接口接线图		标准	CE	共 7 张	
				校对	准				机器电压		3φ400V	
标记	更改前	更改后	更改人	日期	审核	日期	20240506	信易電熱機械股份有限公司 Shini Plastics Technologies, Inc.		机器频率		50Hz

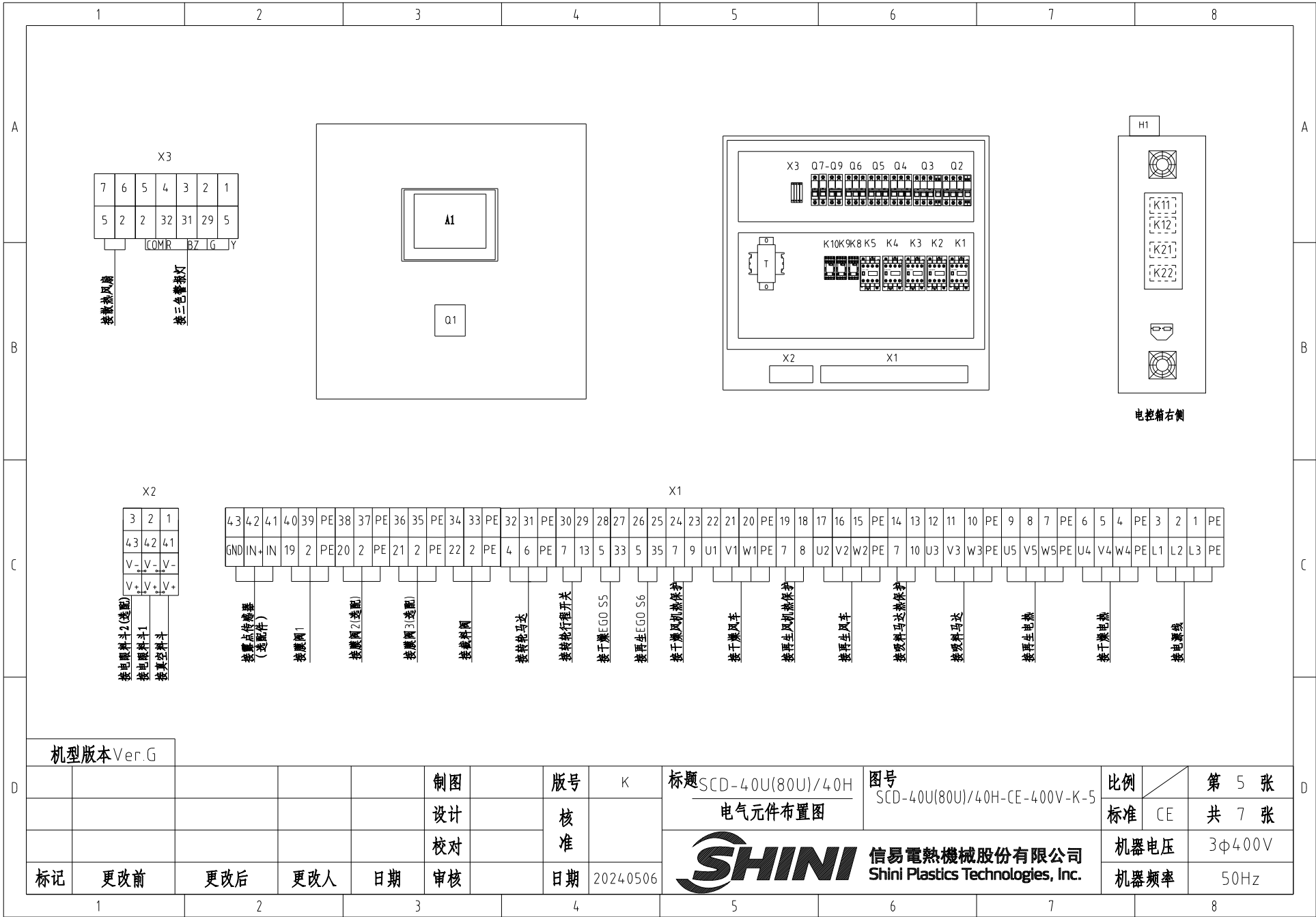

机型版本 Ver.G

					制图	版号	K	标题	SCD-40U(80U)/40H 电气元件布置图	图号	SCD-40U(80U)/40H-CE-400V-K-5	比例	第 5 张 共 7 张
					设计	核准	标准						
标记	更改前	更改后	更改人	日期	校对	审核	日期	20240506	 <b>信易电热机械股份有限公司</b> Shini Plastics Technologies, Inc.	机器电压	3φ400V		
										机器频率	50Hz		

1		2		3		4		5		6		7		8			
序号/NO	符号/Symbol	名称/Name		制造商/Manufacturer		型号/Type		规格/Specification		单位/unit	数量/Number	物料编号/Material number		备注/Remark			
A	1	Q1	主电源开关/Main switch		EATON		P1-25/EA/SVB		25A		PCS	1	YE10125250000				
	2	Q2 Q3	断路器/Circuit-breaker		TECO		BM-63C 3P		10A		PCS	2	YE40301003000				
	3	Q4 Q5	断路器/Circuit-breaker		TECO		BM-63C 3P		6A		PCS	2	YE40300603000				
	4	Q6	断路器/Circuit-breaker		TECO		BM-63C/3016S 16A 3P		16A		PCS	1	YE40301603000				
	5	Q7	断路器/Circuit-breaker		TECO		BM-63C/2003S 3A 2P		3A		PCS	1	YE40200203000				
	6	Q8 Q9	断路器/Circuit-breaker		TECO		BM-63C/1003S 3A 1P		3A		PCS	2	YE40100203000				
	7		励磁脱扣器/Excitation break away		YIJIN		MX		24V 50/60Hz		PCS	2	YE40024000000				
B	8	K1 K2 K4 K5	接触器/Contactor		SIEMENS		3RT6015-1AB01-24VAC		24V 50/60Hz		PCS	4	YE00601502500				
	9	K3	接触器/Contactor		SIEMENS		3RT6016-1AB01-24VAC		24V 50/60Hz		PCS	1	YE00601602500				
	10	K8K9 K10	中间继电器/Relay		Honeywell		GR-2C-AC24V 配座PGR-2C-E				PCS	3	YE03022400300				
	11	K11 K12 K21 K22	固态继电器/Relay		FOTEK		KSR-40DA-H		40A/480VAC/4-32VDC		PCS	4	YE03404003200				
	12	T	互感变压器/Transformer		JIUXIN		IN=400V/415V OUT=24V/230V		120VA 350MA		PCS	1	YE70040007300				
	13	A1	微电脑控制板+微电脑显示屏/PCB		PUMP		K.SF878500C		AC24V		PCS	1	YE80878501400				
	14	S3	露点变送器/Dew-point transducer		VAISALA		DMT141 IN=24VDC OUT=4-20mA				PCS	1	YE90014100100 (1) (2)				
C	15	S10	通信接口板RS-485(双Dsub-9pin接头)		YUYUN		---		485ToDsub_V23		PCS	1	YE90048501200				
	16		外壳RS485(SAL-700G-A-19)0版		BINCHENG		---		---		PCS	1	YR40048500000				
	17	H1	三色警報燈(紅綠黃優先順序+蜂鳴器)SWI-P-AC/DC24		SHINI		优先级		24V 50/60Hz		PCS	1	BL90002401520 (1)				
	18	X1 X3	端子排/Terminal board		HONEYWELL		SK4		4mm <sup>2</sup>		PCS	24	YE60000403200				
	19		端子排/Terminal board		HONEYWELL		GK5PE		4mm <sup>2</sup> PE		PCS	6	YE60000403500				
	20		端子排/Terminal board		HONEYWELL		SK2.5		2.5mm <sup>2</sup>		PCS	26	YE60002503200				
	21		端子排/Terminal board		HONEYWELL		GK2.5PE		2.5mm <sup>2</sup> PE		PCS	5	YE60002503400				
	22	X2	端子排/Terminal board		HONEYWELL		三层弹簧端子SK2.5-TL		10A 250V		PCS	3	YE60002503600				
	23		端子排/Terminal board		HONEYWELL		SK-2.5TL桥接件		10A 250V		PCS	0.6	YE60001003600				
	24		终端固定件E/GK系列		HONEYWELL		E		GK		PCS	5	YE60000003900				
	25	X4,X5	重载接插件/Heavy Duty Connector		Harting		4P+PE(母座)Han 4A-F		4P		PCS	3	YE68000401400 (1)				
机机版本 Ver.G 注: (1)表示非电控箱内材料; (2)表示选配露点变送器(-D); (3)表示选配一对二(-M2);																	
D	制图		版号		K		标题		SCD-40U(80U)/40H		图号		比例		第 6 张		
	设计		核		电		SCD-40电(80元件明细表3Φ/400V/50HZ(G)		SCD-40U(80U)/40H-CE-400V-K-6		标准		CE		共 7 张		
	校对		准		器		明		细		SHINI		机器电压		3Φ400V		
	标记		更改前		更改后		更改人		日期		20240506		SHINI 信易電熱機械股份有限公司 Shini Plastics Technologies, Inc.		机器频率		50Hz
1		2		3		4		5		6		7		8			

1		2		3		4		5		6		7		8	
序号/NO	符号/Symbol	名称/Name		制造商/Manufacturer		型号/Type		规格/Specification		单位/unit	数量/Number	物料编号/Material number		备注/Remark	
26	X6	電線線2.5*4C*4M(管型端子)		Harting		4P+PE(母座)Han 4A-F		4P		PCS	1	BE51250400450		(1) (3)	
--	S4	微动开关/Limit switch		CHOYI		CYLXW-5/11G2		AC380V DC220V			1	---		(1)	
A	--	S5 S6		组合体BGO/Overheat protector		EGO		55.13262.160			2	---		(1)	
--	S7 S8 S9	热电偶/Thermocouple		SHINI		---		K			3	---		(1)	
--	Y1 Y4	电磁阀/Magnetic valve		AirTAC		4V210-06		AC24V			2	---		(1)	
--	Y2 Y3	电磁阀/Magnetic valve		AirTAC		4V210-06		AC24V			2	---		(1)(3)	
--	FM	风扇/Fan		SUNON		12x12CM/24V/50/60HZ		24VAC			1	---		(1)	
B	--	M1		干燥风车/Blower		SHINI		A02-5622			1	---		(1)	
--	M2	再生风车/Blower		SHINI		A02-5622		400V 0.12kW 2.5寸			1	---		(1)	
--	M3	吸料风车/Blower		SHINI		RB-420(3相230V/400V)		50/60HZ 1.5KW			1	---		(1)	
--	M4	转轮马达/Motor		Dongli		31K15GN-C-T		220V 230V 0.015kW			1	---		(1)	
--	EH1	干燥电热管/Heater		SHINI		4KW 3Φ230V/400V共用		SD-40H-D-03~04(0版)			1	---		(1)	
--	EH2	再生电热管/Heater		SHINI		3KW 3Φ230V/400V共用		SD-40H-C-07~08(A版)			1	---		(1)	
C															
D															
机型版本 Ver.G		注: (1)表示非电控箱内材料; (2)表示选配露点变送器(-D); (3)表示选配一对二(-M2);													
					制图		版号	K	标题SCD-40U(80U)/40H 电气元件明细表二		图号 SCD-40U(80U)/40H-CE-400V-K-7		比例		第 7 张
					设计		核		 信易電熱機械股份有限公司 Shini Plastics Technologies, Inc.		标准		CE	共 7 张	
					校对		准				机器电压		3φ400V		
标记	更改前	更改后	更改人	日期	审核		日期	2024.05.06			机器频率		50Hz		
1		2		3		4		5		6		7		8	

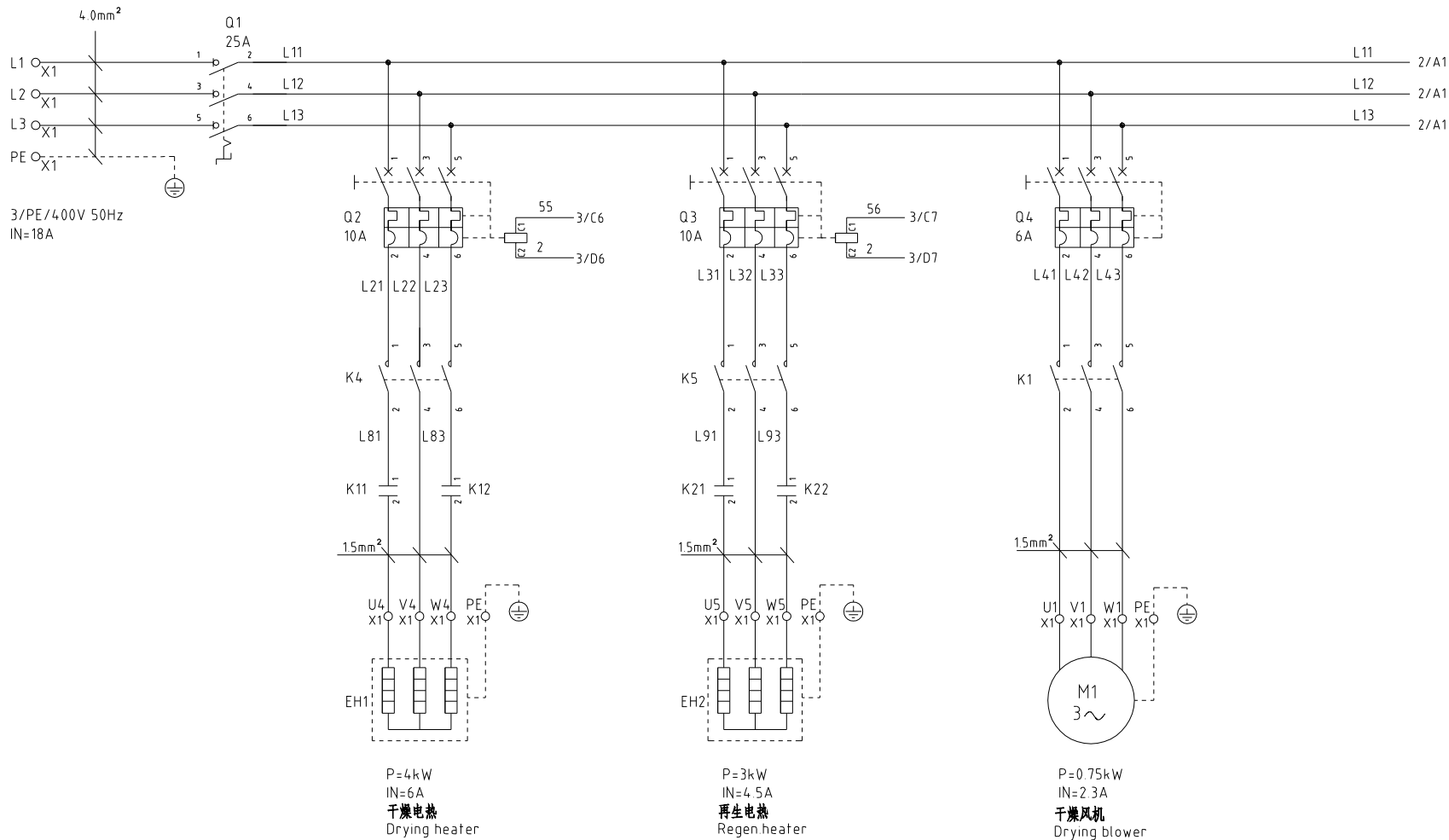

机型版本 Ver.H

				制图		版号 K		标题 SCD-120U(160U)/80H 主电路图一		图号 SCD-120U(160U)/80H-CE-400V-K-1		比例		第 1 张	
				设计		核准						标准 CE		共 7 张	
				校对								机器电压		3φ400V	
标记		更改前		更改后		更改人		日期		2024.05.08		SHINI 信易电热机械股份有限公司 Shini Plastics Technologies, Inc.		机器频率 50Hz	

1

2

3

4

5

6

7

8

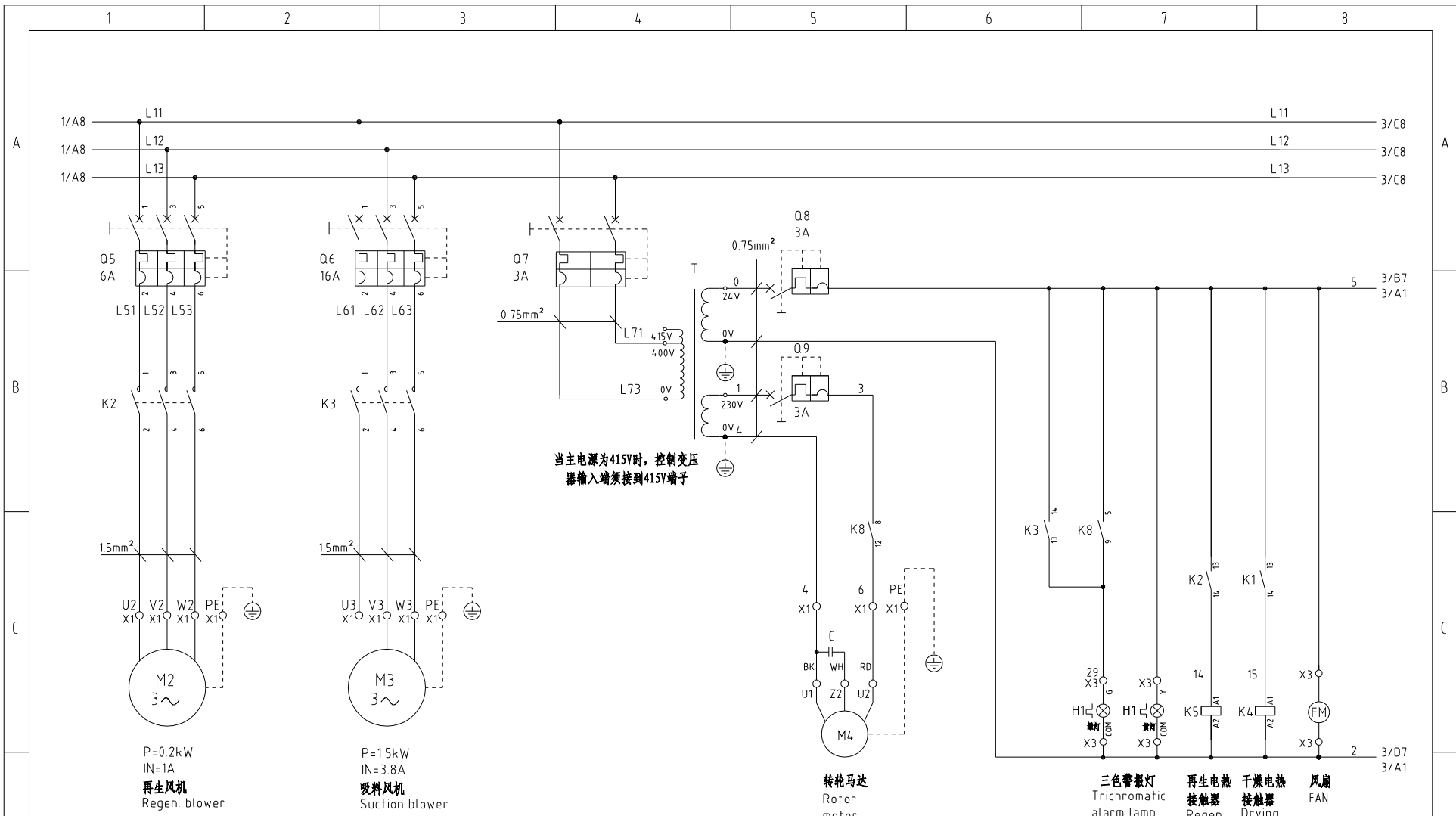

机型版本 Ver.H

制图	版号	K	标题	SCD-120U(160U)/80H 主电路图二	图号	SCD-120U(160U)/80H-CE-400V-K-2	比例	第 2 张
设计	核准						标准	CE 共 7 张
校对	日期	2024.05.08					机器电压	3φ400V
审核	日期						机器频率	50Hz



信易电热机械股份有限公司  
Shini Plastics Technologies, Inc.



# A1 K. SF878500C

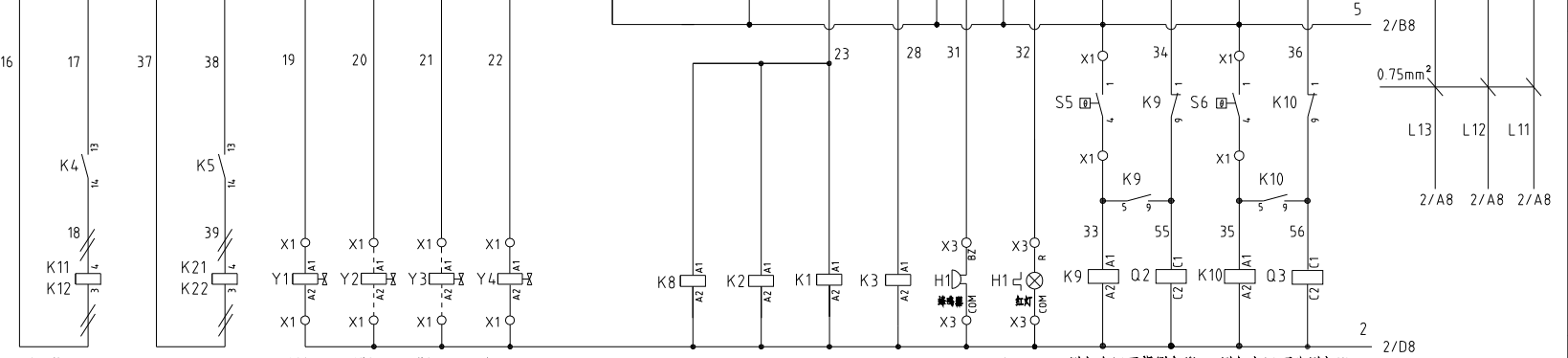
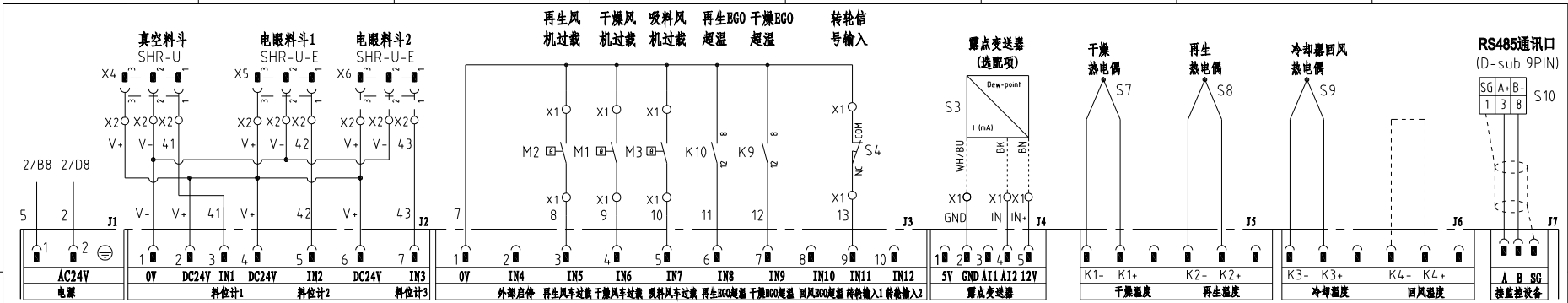

机版本 Ver.H

制图	版号	K	标题	SCD-120U(160U)/80H	图号	SCD-120U(160U)/80H-CE-400V-K-3	比例	第 3 张
设计	核准		控制电路图				标准	CE 共 7 张
校对	核准						机器电压	3φ400V
标记	更改前	更改后	更改人	日期	20240508		机器频率	50Hz



信易电热机械股份有限公司  
Shini Plastics Technologies, Inc.

### 信易辅机RS-485通讯接线示意图

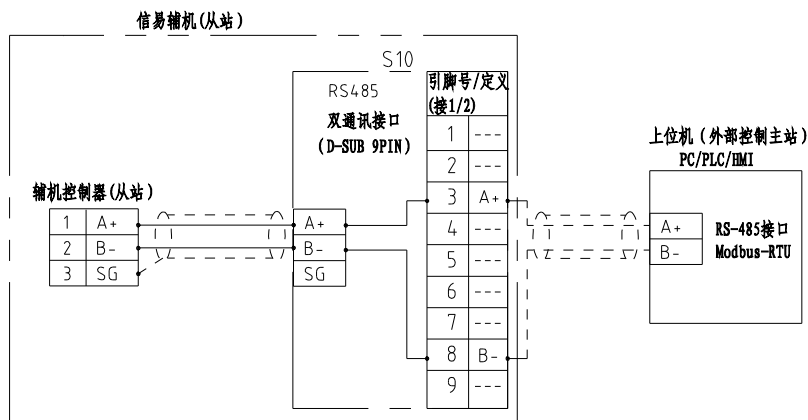

信易RS-485接口定义

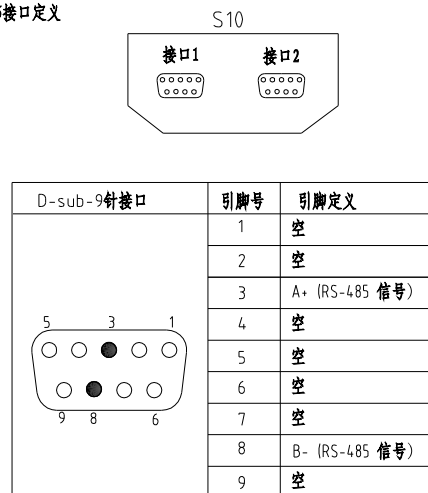

- 注: 1. 通讯接口: RS-485 (两线式)  
 2. 通讯协议: Modbus-RTU  
 3. 机器配备D-sub9母接头, 客户需自备D-sub9公接头;  
 4. 接口1和接口2内部并联, 功能相同, 不分主次

机型版本 Ver.H

				制图	版号	K	标题	SCD-120U(160U)/80H	图号	SCD-120U(160U)/80H-CE-400V-K-4	比例	第 4 张
				设计	核		通讯接口接线图		标准	CE	共 7 张	
				校对	准				机器电压		3φ400V	
标记	更改前	更改后	更改人	日期	审核	日期	2024.05.08	信易電熱機械股份有限公司 Shini Plastics Technologies, Inc.		机器频率		50Hz

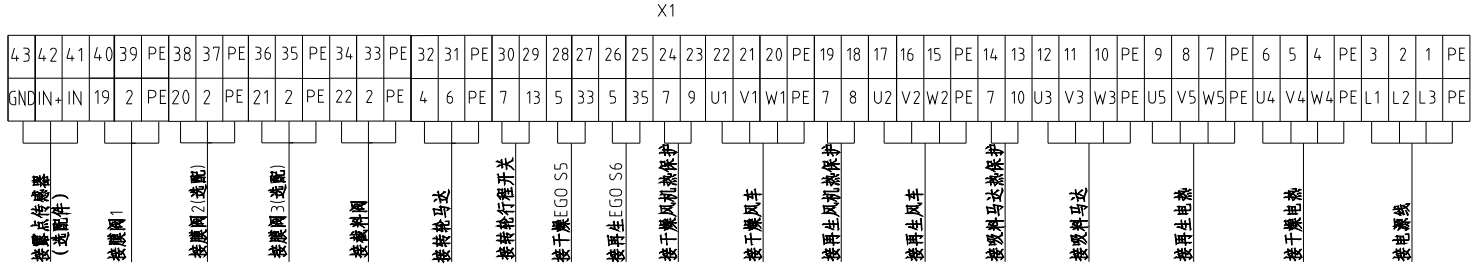
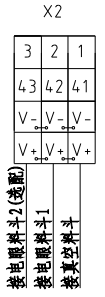
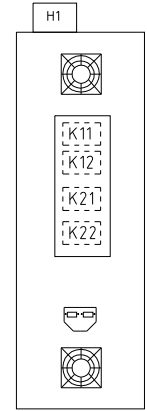
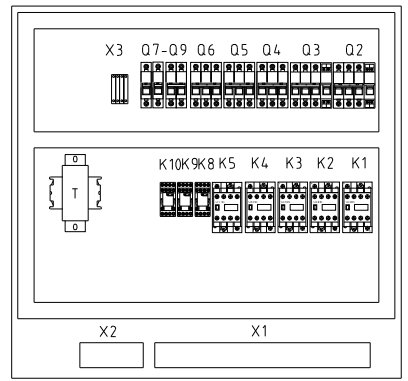
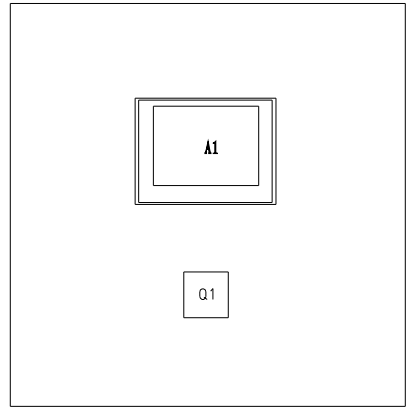
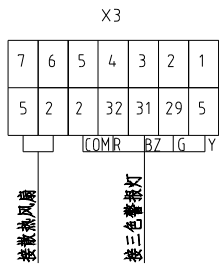
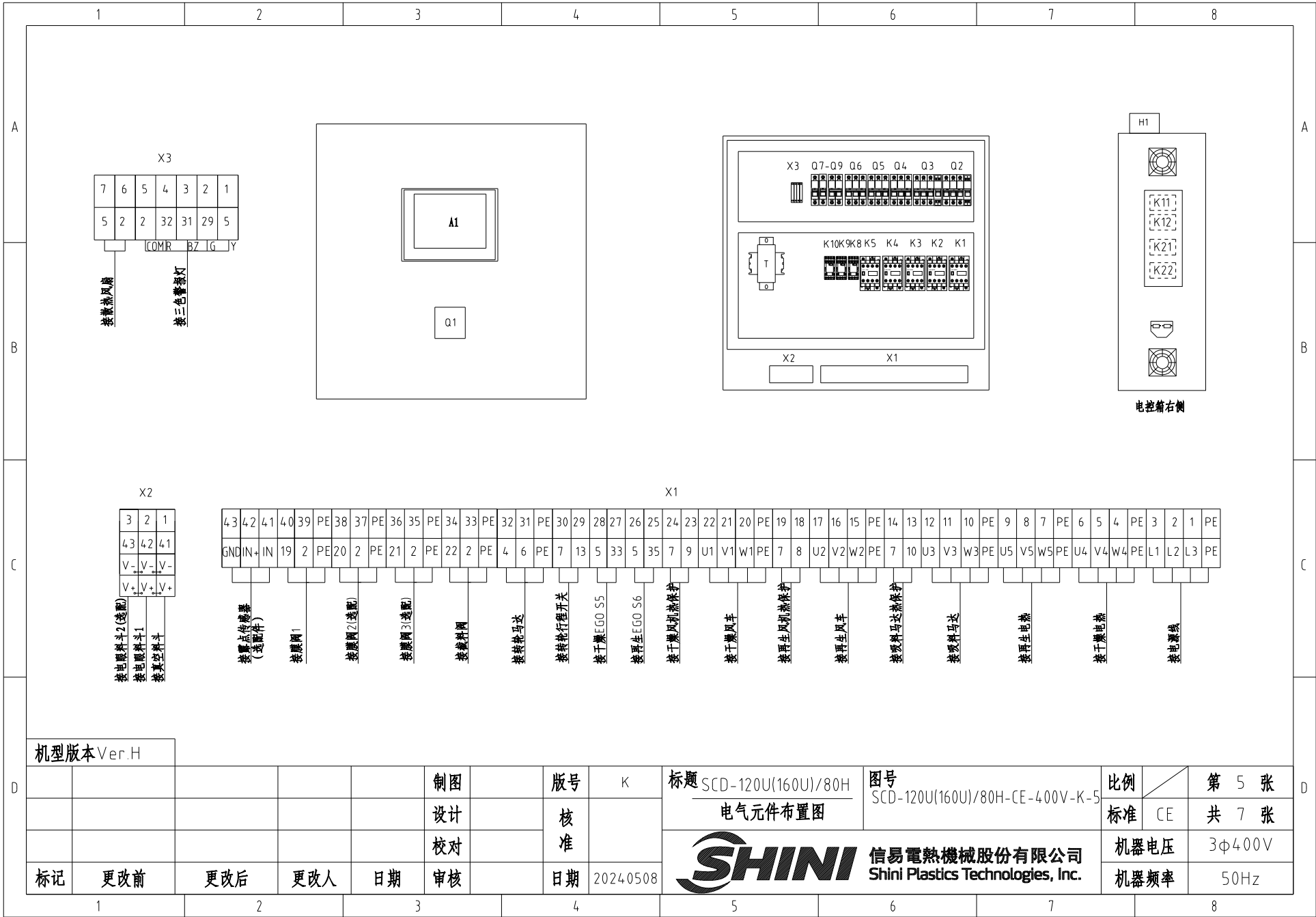

机型版本 Ver.H

					制图	版号	K	标题	SCD-120U(160U)/80H 电气元件布置图	图号	SCD-120U(160U)/80H-CE-400V-K-5	比例	第 5 张
					设计	核准						标准	CE 共 7 张
					校对							机器电压	3φ400V
标记	更改前	更改后	更改人	日期	审核	日期	20240508	<b>SHINI</b>	信易电热机械股份有限公司 Shini Plastics Technologies, Inc.			机器频率	50Hz

1 2 3 4 5 6 7 8

1		2		3		4		5		6		7		8		
序号/NO	符号/Symbol	名称/Name		制造商/Manufacturer		型号/Type		规格/Specification		单位/unit	数量/Number	物料编号/Material number		备注/Remark		
A	1	Q1	主电源开关/Main switch		EATON		P1-25/EA/SVB		25A		PCS	1	YE10125250000			
	2	Q2 Q3	断路器/Circuit-breaker		TECO		BM-63C 3P		10A		PCS	2	YE40301003000			
	3	Q4 Q5	断路器/Circuit-breaker		TECO		BM-63C 3P		6A		PCS	3	YE40300603000			
	4	Q6	断路器/Circuit-breaker		TECO		BM-63C/2003S 3A 2P		3A		PCS	1	YE40200203000			
	5	Q7	断路器/Circuit-breaker		TECO		BM-63C/1003S 3A 1P		3A		PCS	2	YE40100203000			
	6	Q8 Q9	励磁脱扣器/Excitation break away		TECO		MX		24V 50/60Hz		PCS	2	YE40024000000			
	7		接触器/Contactor		TECO		3RT6015-1AB01-24VAC		24V 50/60Hz		PCS	4	YE00601502500			
B	8	K1 K2 K4 K5	接触器/Contactor		SIEMENS		3RT6016-1AB01-24VAC		24V 50/60Hz		PCS	1	YE00601602500			
	9	K3	中间继电器/Relay		SIEMENS		GR-2C-AC24V 配座PGR-2C-E		24V 50/60Hz		PCS	3	YE03022400300			
	10	K8 K9 K10	固态继电器/Relay		Honeywell		KSR-40DA-H		40A/480VAC/4-32VDC		PCS	4	YE03404003200			
	11	K11 K12 K21 K22	互感变压器/Transformer		FOTEK		IN=400V/415V OUT=24V/230V		120VA 350MA		PCS	1	YE70040007300			
	12	T	微电脑控制板+微电脑显示屏/PCB		JIUXIN		K.SF878500C		AC24V		PCS	1	YE80878501400			
	13	A1	露点变送器/Dew-point transducer		PUMP		DMT141 IN=24VDC OUT=4-20mA		AC24V		PCS	1	YE90014100100		(1) (2)	
	14	S3	通信接口板RS-485(双Dsub-9pin接头)		VAISALA		---		485ToDsub_V23		PCS	1	YE90048501200		(1) (2)	
C	15	S10	外殼RS485(SAL-700G-A-19)0版		YUYUN		---		485ToDsub_V23		PCS	1	YR40048500000			
	16		三色警報燈(紅綠黃優先順序+蜂鳴器)SWI-P-AC/DC24		BINCHENG		优先级		24V 50/60Hz		PCS	1	BL90002401520		(1)	
	17	H1	端子排/Terminal board		SHINI		SK4		4mm <sup>2</sup>		PCS	24	YE60000403200		(1)	
	18	X1 X3	端子排/Terminal board		HONEYWELL		GK5PE		4mm <sup>2</sup> PE		PCS	6	YE60000403500			
	19		端子排/Terminal board		HONEYWELL		SK2.5		2.5mm <sup>2</sup>		PCS	26	YE60002503200			
	20		端子排/Terminal board		HONEYWELL		GK2.5PE		2.5mm <sup>2</sup> PE		PCS	5	YE60002503400			
	21		端子排/Terminal board		HONEYWELL		三层弹簧端子SK2.5-TL		10A 250V		PCS	3	YE60002503600			
	22		端子排/Terminal board		HONEYWELL		SK-2.5TL桥接件		10A 250V		PCS	0.7	YE60001003600			
	23		终端固定件E/GK系列		HONEYWELL		E		GK		PCS	5	YE60000003900			
	24		重载接插件/Heavy Duty Connector		HONEYWELL		4P+PE(母座)Han 4A-F		4P		PCS	3	YE68000401400		(1)	
	25	X4,X5	電纜線4.0*4C*4M(管型端子)		Harting		4P+PE(母座)Han 4A-F		4P		PCS	1	BE51040400250		(1)	
机型版本 Ver.H		注: (1)表示非电控箱内材料; (2)表示选配露点变送器(-D); (3)表示选配一对二(-M2)														
D					制图		版本号		标题		图号		比例		第 6 张	
					设计		核 准		电 器 明 细		SCD-120U(160U)/80H SCD-120U(160U)/80H-CE-400V-K-6		标准 CE		共 7 张	
					校对				 <b>信易電熱機械股份有限公司</b> <b>Shini Plastics Technologies, Inc.</b>		机器电压		3φ400V			
	标记		更改前		更改后		更改人				日期		20240508		机器频率	
1		2		3		4		5		6		7		8		

1		2		3		4		5		6		7		8	
序号/NO	符号/Symbol	名称/Name			制造商/Manufacturer		型号/Type		规格/Specification		单位/unit	数量/Number	物料编号/Material number		备注/Remark
26	X6	电线0.75*1C*200M红色			Harting		4P+PE(母座)Han 4A-F		4P		PCS	44	YE50750100000		(1) (3)
--	S4	微动开关/Limit switch			CHOYI		CYLXW-5/11G2		AC380V DC220V			1	---		(1)
A	--	组合体EGO/Overheat protector			EGO		(55.13262.160)		115-320°C			2	---		(1)
--	S7,S8,S9	热电偶/Thermocouple			SHINI		---		K			3	---		(1)
--	Y1,Y4	电磁阀/Magnetic valve			AirTAC		4V210-06		AC24V			2	---		(1)
--	Y2 Y3	电磁阀/Magnetic valve			AirTAC		4V210-06		AC24V			2	---		(1)(3)
--	FM	风扇/Fan			SUNON		12x12CM/24V/50/60HZ		24VAC			1	---		(1)
B	--	干燥风机/Blower			SHINI		RB-310		400V 0.75kW			1	---		(1)
--	M2	再生风机/Blower			SHINI		EHS-129		400V 0.2kW			1	---		(1)
--	M3	吸料风车/Blower			SHINI		RB-420(3相230V/400V)		50/60HZ 15KW			1	---		(1)
--	M4	转轮马达/Motor			Dongli		31K15GN-C-T		220V 230V 0.015kW			1	---		(1)
--	EH1	干燥电热管/Heater			SHINI		4KW 3Φ230V/400V共用		SD-40H-D-03~04(0版)			1	---		(1)
--	EH2	再生电热管/Heater			SHINI		3KW 3Φ230V/400V共用		SD-40H-C-07~08(A版)			1	---		(1)
C															
机型版本 Ver.H		注: (1)表示非电控箱内材料; (2)表示选配露点变送器(-D); (3)表示选配一对二(-M2)													
D					制图		版号	K	标题 SCD-120U(160U)/80H 电气元件明细表二		图号 SCD-120U(160U)/80H-CE-400V-K-7		比例	第 7 张	
					设计		核		 <b>信易電熱機械股份有限公司</b> <b>Shini Plastics Technologies, Inc.</b>		标准 CE		共 7 张		
					校对		准				机器电压	3φ400V			
标记	更改前	更改后	更改人	日期	审核		日期	20240508			机器频率	50Hz			
1		2		3		4		5		6		7		8	

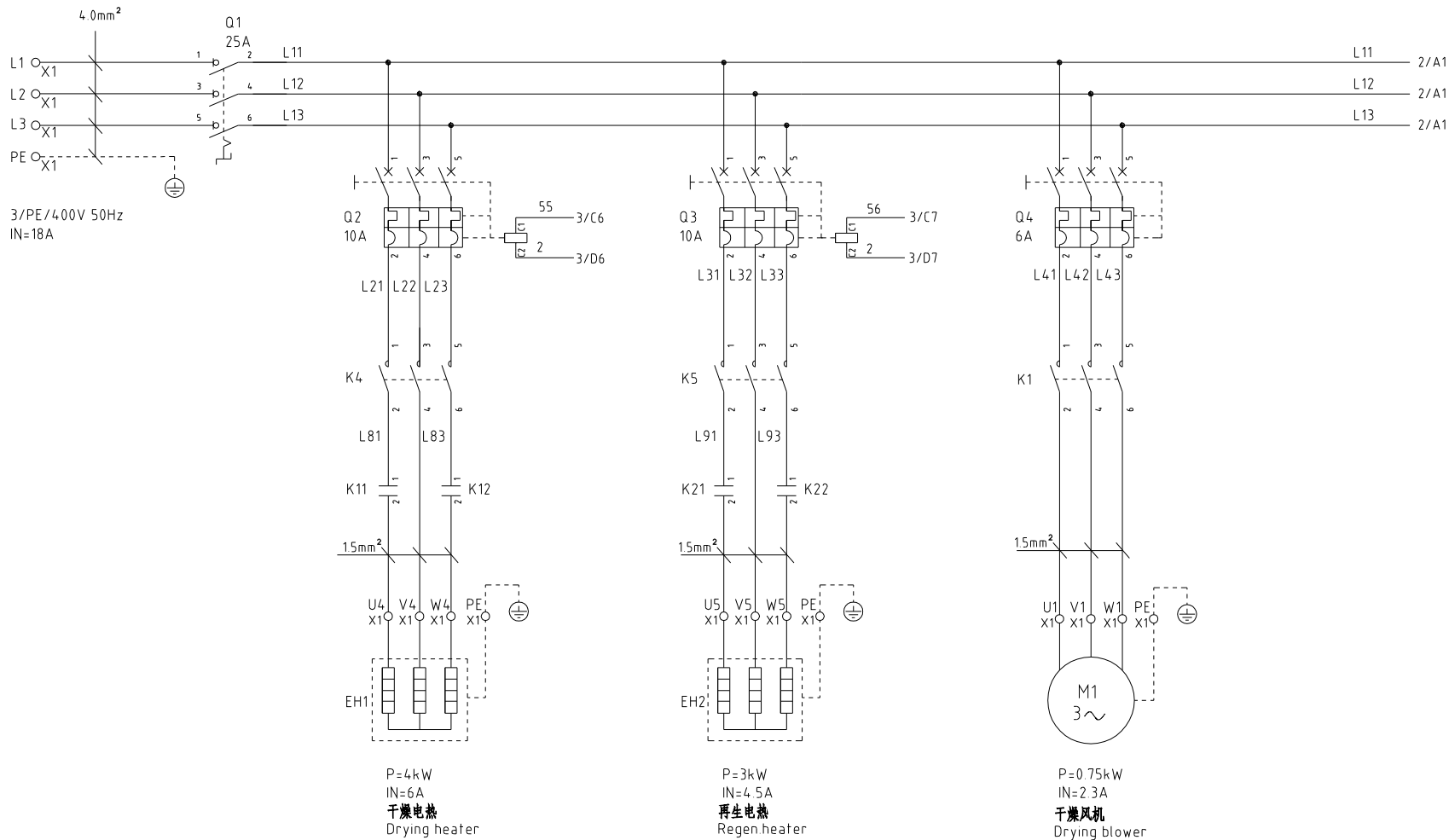

机型版本 Ver.H

D						制图	版号	K	标题	SCD-120U(160U)/80H	图号	SCD-120U(160U)/80H-CE-400V-K-1	比例	第 1 张
						设计	核准		主电路图一		标准	CE	共 7 张	
						校对			 <b>信易电热机械股份有限公司</b> <b>Shini Plastics Technologies, Inc.</b>	机器电压	3φ400V			
	标记	更改前	更改后	更改人	日期	审核	日期	2024.05.08		机器频率	50Hz			

1 2 3 4 5 6 7 8

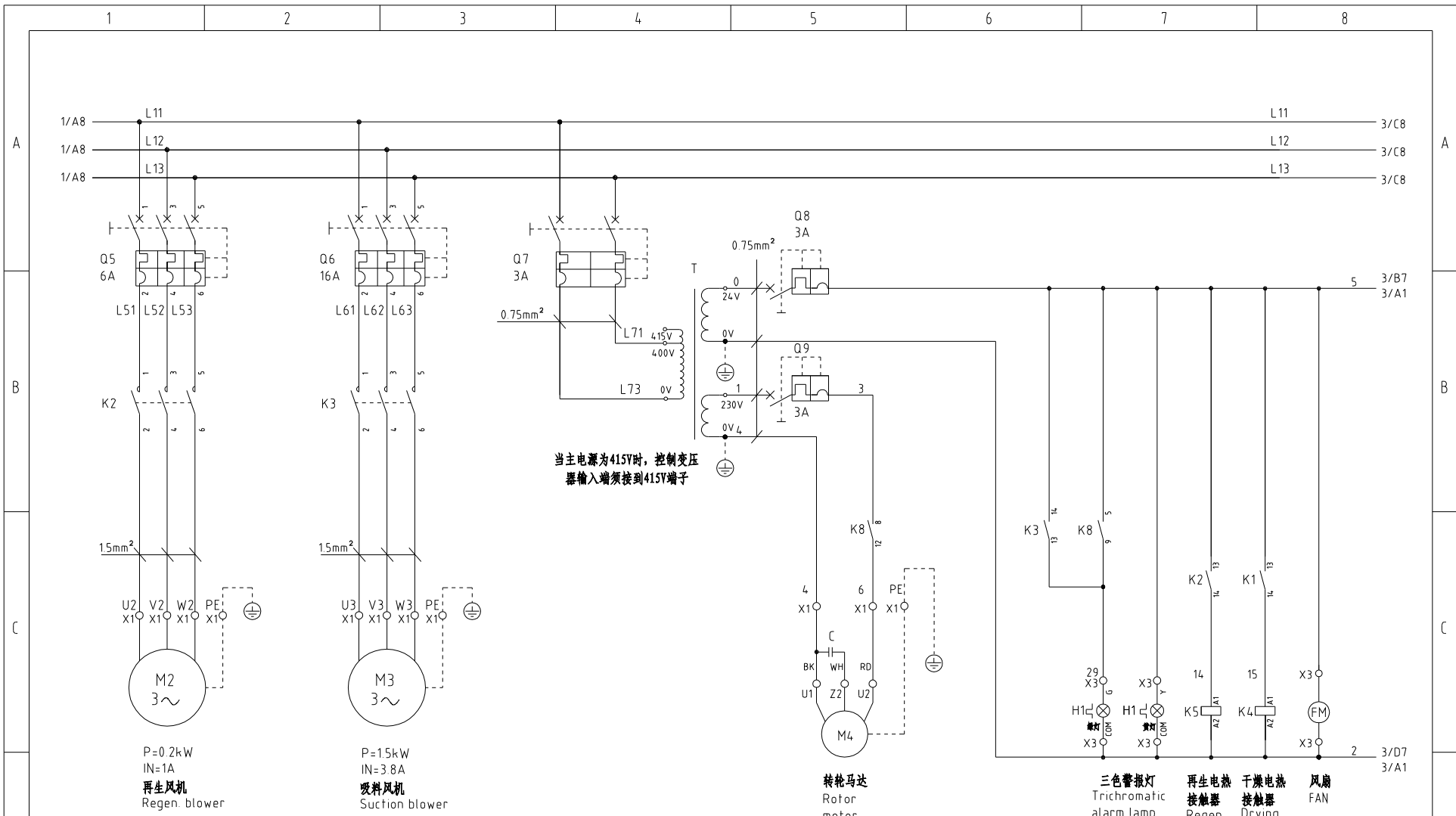

机型版本 Ver.H

					制图		版号	K
					设计		核准	
					校对		日期	2024.05.08
标记	更改前	更改后	更改人	日期	审核		日期	2024.05.08

标题 SCD-120U(160U)/80H  
主电路图二

图号 SCD-120U(160U)/80H-CE-400V-K-2

比例 第 2 张  
标准 CE 共 7 张



信易电热机械股份有限公司  
Shini Plastics Technologies, Inc.

机器电压 3φ400V  
机器频率 50Hz

# A1 K. SF878500C

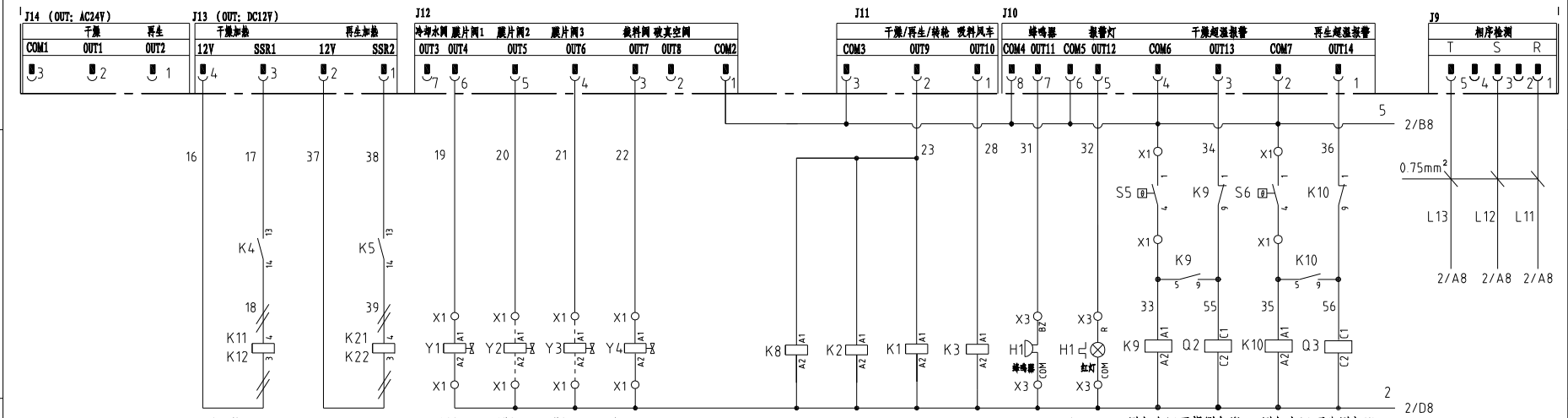
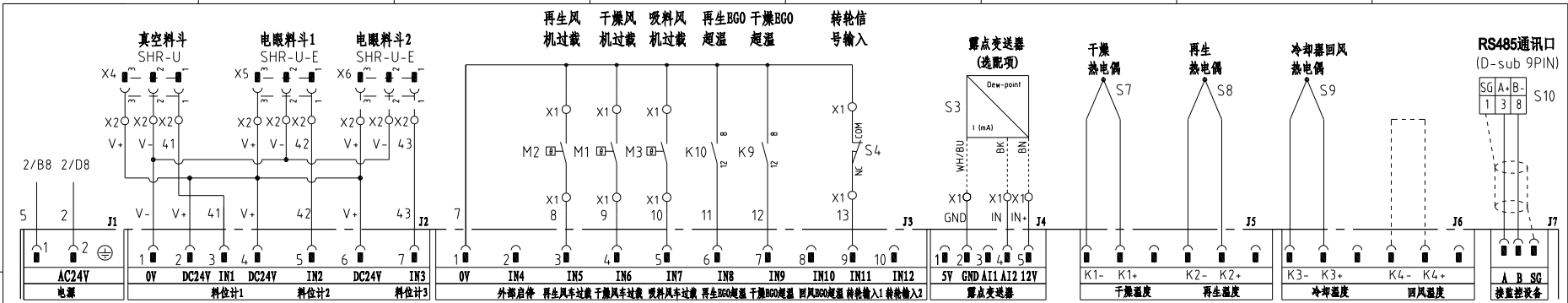

- 干燥电热固态 Dry electrothermal solid state relay
- 再生电热固态 Regenerated electrothermal solid state
- 膜阀1 Suction valve1
- 膜阀2 Suction valve2
- 膜阀3 Suction valve3
- 截料阀 Cutting valve
- 转轮马达中继 Rotor relay
- 再生风车 Regen. blower
- 干燥风车 Drying blower
- 吸料风车 Suction blower
- 三色警报灯 Trichromatic alarm lamp
- 脱扣中间干燥脱扣器继电器 Drying excitation break away realy
- 脱扣中间再生脱扣器继电器 Regen. excitation break away

机版本 Ver.H		制图		版号 K	标题 SCD-120U(160U)/80H 控制电路图	图号 SCD-120U(160U)/80H-CE-400V-K-3	比例	第 3 张
		设计		核准			标准 CE	共 7 张
标记 更改前		更改后		更改人	日期 2024.05.08	机器电压 3φ400V		
				日期		机器频率 50Hz		



信易電熱機械股份有限公司  
Shini Plastics Technologies, Inc.



### 信易辅机RS-485通讯接线示意图

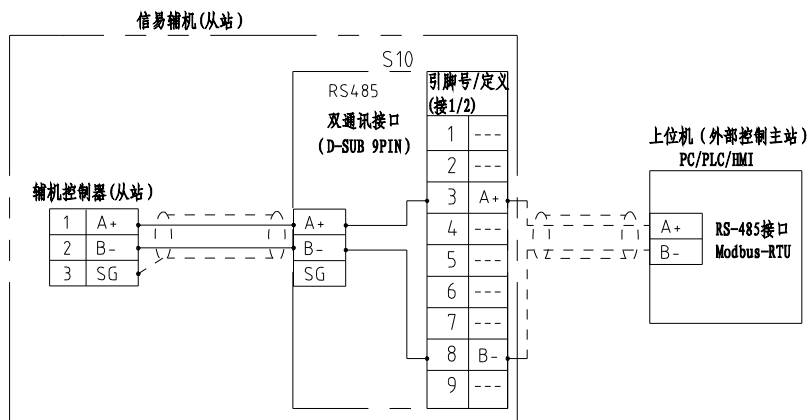

### 信易RS-485接口定义

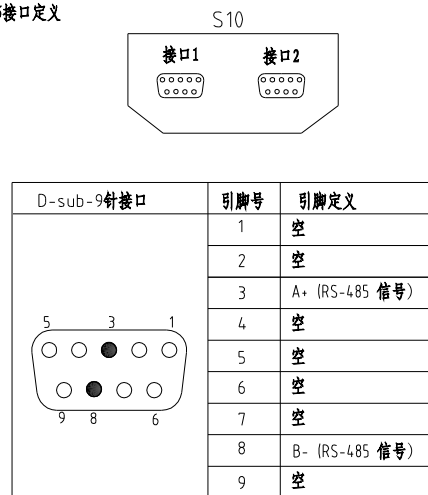

- 注: 1. 通讯接口: RS-485 (两线式)  
 2. 通讯协议: Modbus-RTU  
 3. 机器配备D-sub9母接头, 客户需自备D-sub9公接头;  
 4. 接口1和接口2内部并联, 功能相同, 不分主次

机型版本 Ver.H

				制图	版号	K	标题	SCD-120U(160U)/80H	图号	SCD-120U(160U)/80H-CE-400V-K-4	比例	第 4 张
				设计	核		通讯接口接线图		标准	CE	共 7 张	
				校对	准				机器电压		3φ400V	
标记	更改前	更改后	更改人	日期	审核	日期	2024.05.08	信易電熱機械股份有限公司 Shini Plastics Technologies, Inc.		机器频率		50Hz

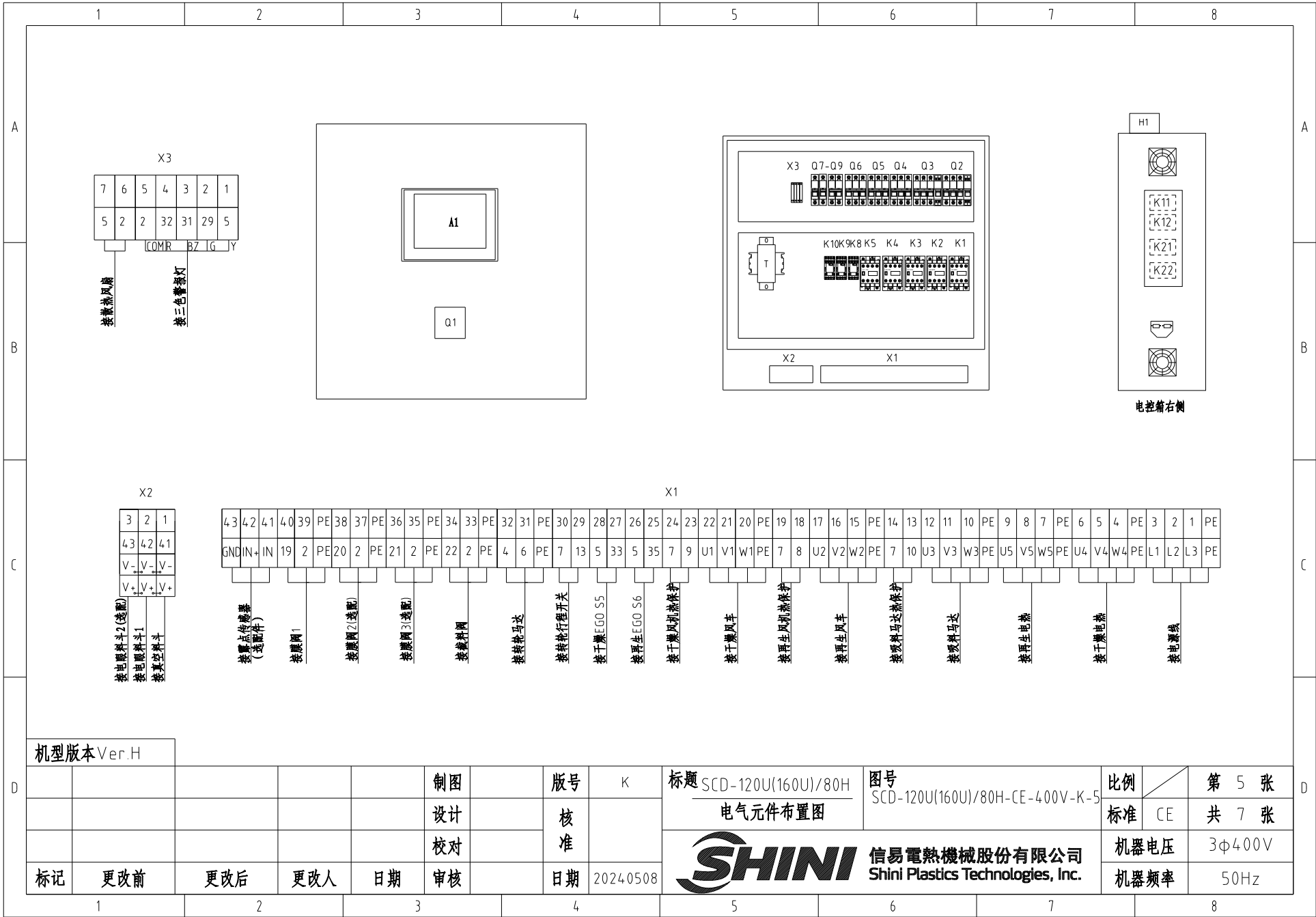

机型版本 Ver.H

					制图	版号	K	标题	SCD-120U(160U)/80H 电气元件布置图	图号	SCD-120U(160U)/80H-CE-400V-K-5	比例	第 5 张
					设计	核准				标准	CE	共 7 张	
					校对					机器电压	3φ400V		
标记	更改前	更改后	更改人	日期	审核	日期	2024.05.08	 <b>信易电热机械股份有限公司</b> Shini Plastics Technologies, Inc.		机器频率	50Hz		

1

2

3

4

5

6

7

8

1		2		3		4		5		6		7		8								
序号/NO	符号/Symbol	名称/Name		制造商/Manufacturer		型号/Type		规格/Specification		单位/unit	数量/Number	物料编号/Material number		备注/Remark								
A	1	Q1	主电源开关/Main switch		EATON		P1-25/EA/SVB		25A		PCS	1	YE10125250000									
	2	Q2 Q3	断路器/Circuit-breaker		TECO		BM-63C 3P		10A		PCS	2	YE40301003000									
	3	Q4 Q5	断路器/Circuit-breaker		TECO		BM-63C 3P		6A		PCS	3	YE40300603000									
	4	Q6	断路器/Circuit-breaker		TECO		BM-63C/2003S 3A 2P		3A		PCS	1	YE40200203000									
	5	Q7	断路器/Circuit-breaker		TECO		BM-63C/1003S 3A 1P		3A		PCS	2	YE40100203000									
	6	Q8 Q9	励磁脱扣器/Excitation break away		TECO		MX		24V 50/60Hz		PCS	2	YE40024000000									
	7		接触器/Contactor		TECO		3RT6015-1AB01-24VAC		24V 50/60Hz		PCS	4	YE00601502500									
B	8	K1 K2 K4 K5	接触器/Contactor		SIEMENS		3RT6016-1AB01-24VAC		24V 50/60Hz		PCS	1	YE00601602500									
	9	K3	中间继电器/Relay		SIEMENS		GR-2C-AC24V 配座PGR-2C-E		24V 50/60Hz		PCS	3	YE03022400300									
	10	K8 K9 K10	固态继电器/Relay		Honeywell		KSR-40DA-H		40A/480VAC/4-32VDC		PCS	4	YE03404003200									
	11	K11 K12 K21 K22	互感变压器/Transformer		FOTEK		IN=400V/415V OUT=24V/230V		120VA 350MA		PCS	1	YE70040007300									
	12	T	微电脑控制板+微电脑显示屏/PCB		JIUXIN		K.SF878500C		AC24V		PCS	1	YE80878501400									
	13	A1	露点变送器/Dew-point transducer		PUMP		DMT141 IN=24VDC OUT=4-20mA		AC24V		PCS	1	YE90014100100		(1) (2)							
	14	S3	通信接口板RS-485(双Dsub-9pin接头)		VAISALA		---		485ToDsub_V23		PCS	1	YE90048501200		(1) (2)							
C	15	S10	外殼RS485(SAL-700G-A-19)0版		YUYUN		---		485ToDsub_V23		PCS	1	YR40048500000									
	16		三色警報燈(紅綠黃優先順序+蜂鳴器)SWI-P-AC/DC24		BINCHENG		优先级		24V 50/60Hz		PCS	1	BL90002401520		(1)							
	17	H1	端子排/Terminal board		SHINI		SK4		4mm <sup>2</sup>		PCS	24	YE60000403200		(1)							
	18	X1 X3	端子排/Terminal board		HONEYWELL		GK5PE		4mm <sup>2</sup> PE		PCS	6	YE60000403500									
	19		端子排/Terminal board		HONEYWELL		SK2.5		2.5mm <sup>2</sup>		PCS	26	YE60002503200									
	20		端子排/Terminal board		HONEYWELL		GK2.5PE		2.5mm <sup>2</sup> PE		PCS	5	YE60002503400									
	21		端子排/Terminal board		HONEYWELL		三层弹簧端子SK2.5-TL		10A 250V		PCS	3	YE60002503600									
	22		端子排/Terminal board		HONEYWELL		SK-2.5TL桥接件		10A 250V		PCS	0.7	YE60001003600									
	23		终端固定件E/GK系列		HONEYWELL		E		GK		PCS	5	YE60000003900									
	24		重载接插件/Heavy Duty Connector		HONEYWELL		4P+PE(母座)Han 4A-F		4P		PCS	3	YE68000401400		(1)							
	25	X4,X5	電纜線4.0*4C*4M(管型端子)		Harting		4P+PE(母座)Han 4A-F		4P		PCS	1	BE51040400250		(1)							
机型版本 Ver.H		注: (1)表示非电控箱内材料; (2)表示选配露点变送器(-D); (3)表示选配一对二(-M2)																				
D					制图		版号		K		标题		SCD-120U(160U)/80H		图号		SCD-120U(160U)/80H-CE-400V-K-6		比例		第 6 张	
					设计		核		电器明		细		SCD-120U(160U)/80H-CE-400V/50HZ(H)		标准		CE		共 7 张			
					校对		准										机器电压		3φ400V			
	标记		更改前		更改后		更改人		日期		20240508		 信易電熱機械股份有限公司 Shini Plastics Technologies, Inc.		机器频率		50Hz					
1		2		3		4		5		6		7		8								

1		2		3		4		5		6		7		8	
序号/NO	符号/Symbol	名称/Name			制造商/Manufacturer		型号/Type		规格/Specification		单位/unit	数量/Number	物料编号/Material number		备注/Remark
26	X6	电线0.75*1C*200M红色			Harting		4P+PE(母座)Han 4A-F		4P		PCS	44	YE50750100000		(1) (3)
--	S4	微动开关/Limit switch			CHOYI		CYLXW-5/11G2		AC380V DC220V			1	---		(1)
A	--	组合体EGO/Overheat protector			EGO		(55.13262.160)		115-320°C			2	---		(1)
--	S7,S8,S9	热电偶/Thermocouple			SHINI		---		K			3	---		(1)
--	Y1,Y4	电磁阀/Magnetic valve			AirTAC		4V210-06		AC24V			2	---		(1)
--	Y2 Y3	电磁阀/Magnetic valve			AirTAC		4V210-06		AC24V			2	---		(1)(3)
--	FM	风扇/Fan			SUNON		12x12CM/24V/50/60HZ		24VAC			1	---		(1)
B	--	干燥风机/Blower			SHINI		RB-310		400V 0.75kW			1	---		(1)
--	M2	再生风机/Blower			SHINI		EHS-129		400V 0.2kW			1	---		(1)
--	M3	吸料风车/Blower			SHINI		RB-420(3相230V/400V)		50/60HZ 15KW			1	---		(1)
--	M4	转轮马达/Motor			Dongli		31K15GN-C-T		220V 230V 0.015kW			1	---		(1)
--	EH1	干燥电热管/Heater			SHINI		4KW 3Φ230V/400V共用		SD-40H-D-03~04(0版)			1	---		(1)
--	EH2	再生电热管/Heater			SHINI		3KW 3Φ230V/400V共用		SD-40H-C-07~08(A版)			1	---		(1)
C															
机型版本 Ver.H		注: (1)表示非电控箱内材料; (2)表示选配露点变送器(-D); (3)表示选配一对二(-M2)													
D					制图		版号	K	标题 SCD-120U(160U)/80H 电气元件明细表二		图号 SCD-120U(160U)/80H-CE-400V-K-7		比例	第 7 张	
					设计		核 准		 信易電熱機械股份有限公司 Shini Plastics Technologies, Inc.		标准 CE		共 7 张		
					校对			机器电压 3φ400V							
标记	更改前	更改后	更改人	日期	审核		日期	2024.05.08			机器频率 50Hz				
1		2		3		4		5		6		7		8	

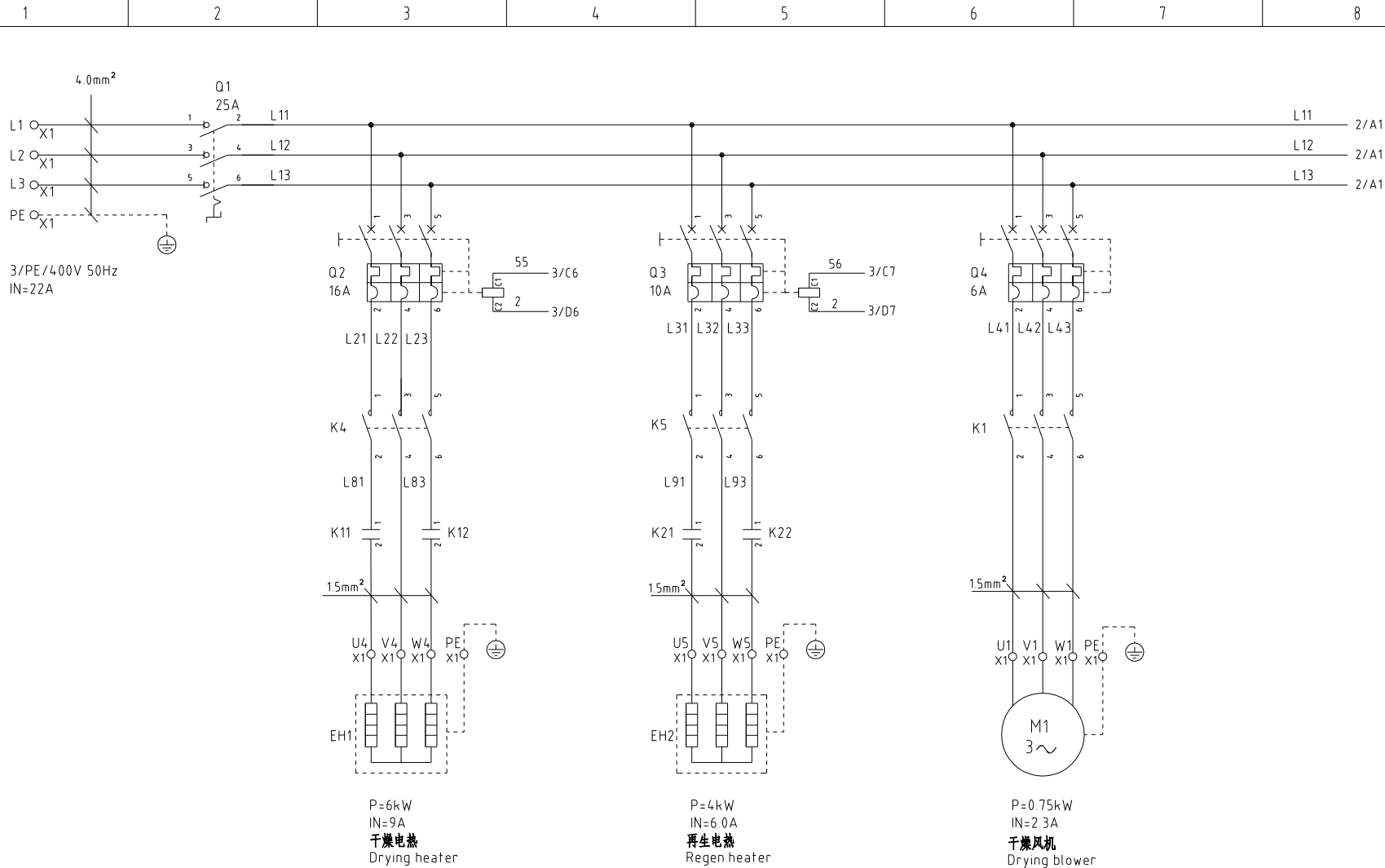

机型版本 Ver.H

			制图	版号	J	标题	SCD-160U/120H	图号	SCD-160U/120H-CE-400V-J-1	比例	第 1 张
			设计	核准		主电路图一		标准	CE		共 7 张
			校对			 <b>信易電熱機械股份有限公司</b> <b>Shini Plastics Technologies, Inc.</b>	机器电压	3φ400V			
标记	更改前	更改后	更改人	日期	审核		日期	2024.05.09	机器频率	50Hz	

1 2 3 4 5 6 7 8

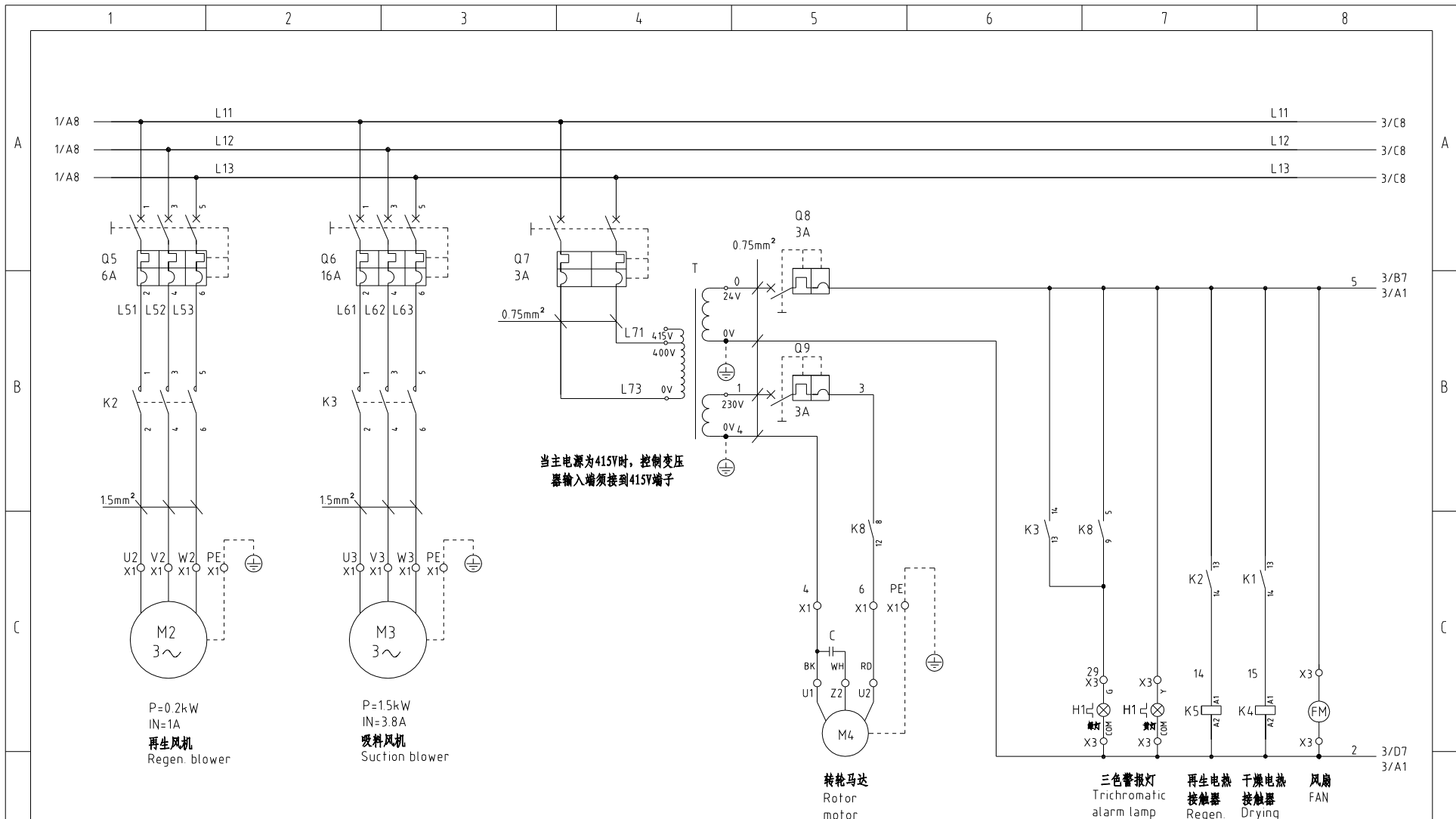

机型版本 Ver.H

制图	版号	J	标题	SCD-160U/120H 主电路图二	图号	SCD-160U/120H-CE-400V-J-2	比例	第 2 张
设计	核准		日期	2024.05.09	标准	CE	共 7 张	
校对	审核		日期	2024.05.09	机器电压	3φ400V		
标记	更改前	更改后	更改人	日期	机器频率	50Hz		



信易电热机械股份有限公司  
Shini Plastics Technologies, Inc.

第 2 张
共 7 张
机器电压 3φ400V
机器频率 50Hz

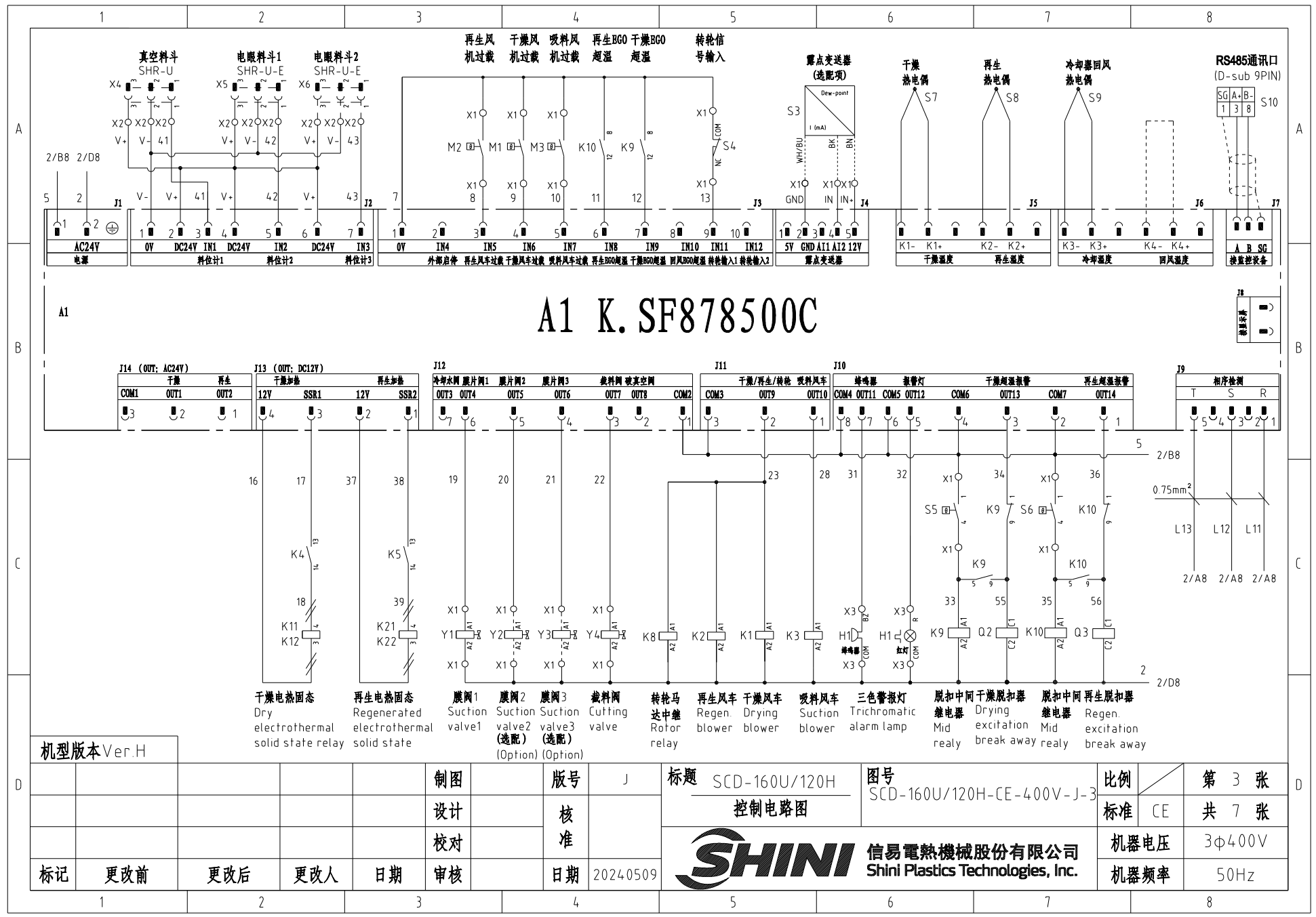

# A1 K.SF878500C

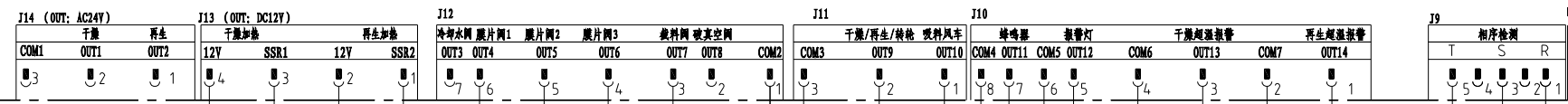

- 干燥电热固态 Dry electrothermal solid state relay
- 再生电热固态 Regenerated electrothermal solid state
- 膜阀1 Suction valve1
- 膜阀2 Suction valve2 (选配) (Option)
- 膜阀3 Suction valve3 (选配) (Option)
- 截料阀 Cutting valve
- 转轮马达中继 Rotor relay
- 再生风车 Regen. blower
- 干热风车 Drying blower
- 吸料风车 Suction blower
- 三色警报灯 Trichromatic alarm lamp
- 脱扣中间干燥脱扣器继电器 Drying Mid excitation realy
- 脱扣中间再生脱扣器继电器 Regen. Mid excitation break away

机型版本 Ver.H

					制图	版号	J	标题	SCD-160U/120H	图号	SCD-160U/120H-CE-4.00V-J-3	比例	第 3 张
					设计	核准		控制电路图				标准	CE 共 7 张
					校对	日期	2024.05.09	<b>信易电热机械股份有限公司</b> <b>Shini Plastics Technologies, Inc.</b>	机器电压	3φ400V			
标记	更改前	更改后	更改人	日期	审核	日期	2024.05.09		机器频率	50Hz			

信易辅机RS-485通讯接线示意图

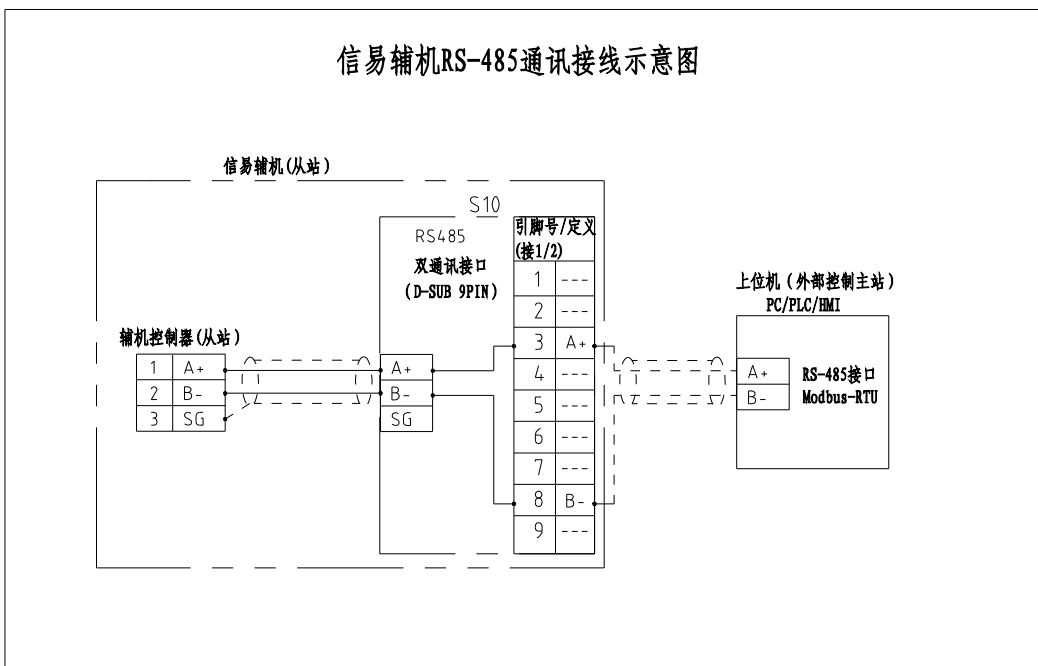

信易RS-485接口定义

S10

接口1  
○○○○○  
○○○○○

接口2  
○○○○○  
○○○○○

D-sub-9针接口	引脚号	引脚定义
	1	空
	2	空
	3	A+ (RS-485 信号)
	4	空
	5	空
	6	空
	7	空
	8	B- (RS-485 信号)
	9	空

注: 1. 通讯接口: RS-485 (两线式)  
 2. 通讯协议: Modbus-RTU  
 3. 机器配备D-sub9母接头, 接口1和接口2内部并联, 功能相同, 不分主次;

机型版本 Ver.H

					制图	版号	J	标题	SCD-160U/120H	图号	SCD-160U/120H-CE-4.00V-J-4	比例	第 4 张
					设计	核		通讯接口接线图		标准	CE	共 7 张	
					校对	准		信易電熱機械股份有限公司 Shini Plastics Technologies, Inc.	机器电压	3φ400V			
标记	更改前	更改后	更改人	日期	审核	日期	2024.05.09		机器频率	50Hz			



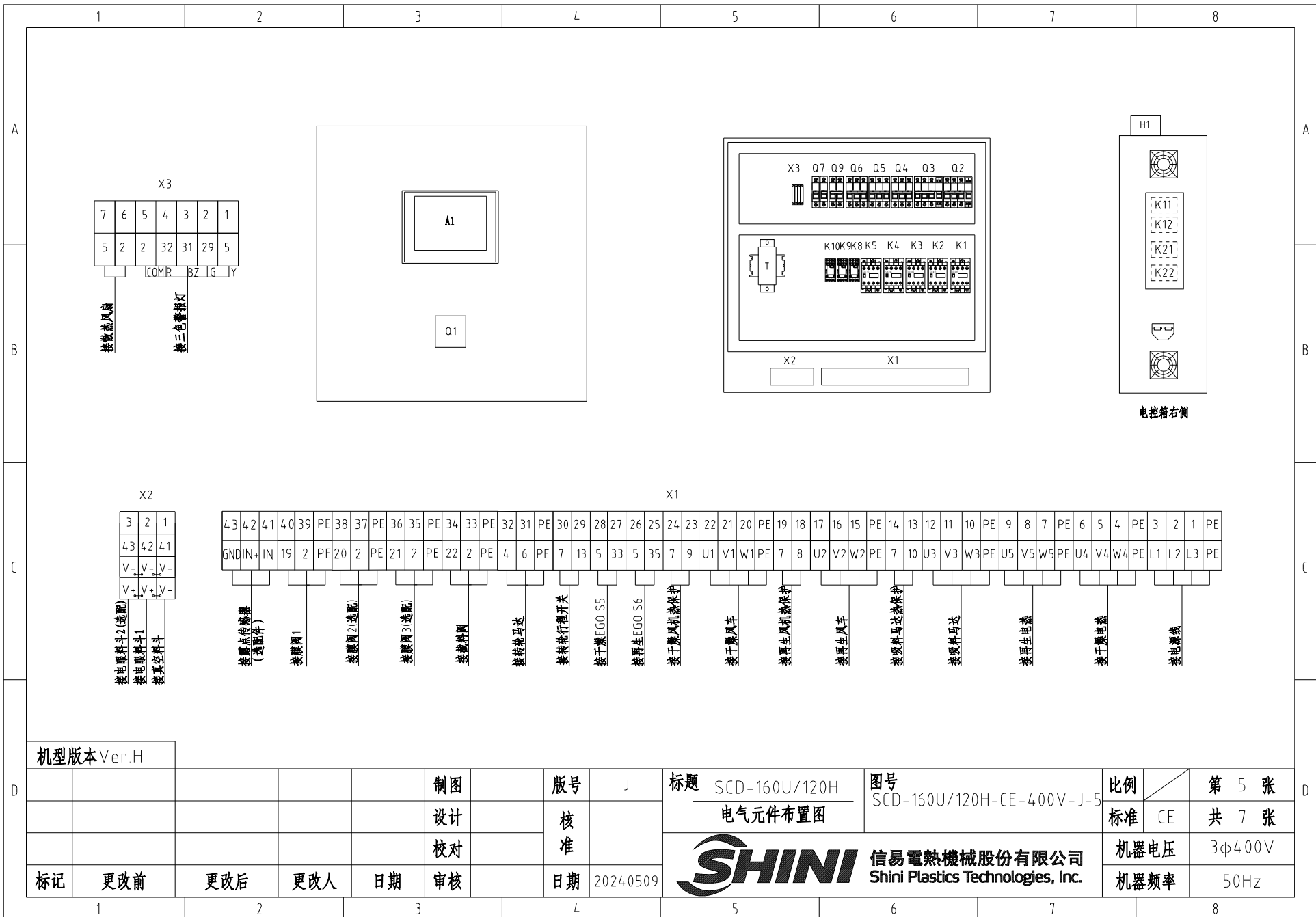

机型版本 Ver.H

					制图	版号	J	标题	SCD-160U/120H	图号	SCD-160U/120H-CE-400V-J-5	比例	第 5 张
					设计	核准		电气元件布置图				标准	共 7 张
					校对			 <b>信易電熱機械股份有限公司</b> Shini Plastics Technologies, Inc.				机器电压	3φ400V
标记	更改前	更改后	更改人	日期	审核	日期	2024.05.09						机器频率

1 2 3 4 5 6 7 8

1		2		3		4		5		6		7		8			
序号/NO	符号/Symbol	名称/Name		制造商/Manufacturer		型号/Type		规格/Specification		单位/unit	数量/Number	物料编号/Material number		备注/Remark			
A	1	Q1	主电源开关/Main switch		EATON		P1-25/EA/SVB		25A		PCS	1	YE10125250000				
	2	Q2 Q6	断路器/Circuit-breaker		TECO		BM-63C 3P		16A		PCS	2	YE40301603000				
	3	Q3	断路器/Circuit-breaker		TECO		BM-63C 3P		10A		PCS	1	YE40301003000				
	4	Q4 Q5	断路器/Circuit-breaker		TECO		BM-63C 3P		6A		PCS	2	YE40300603000				
	5	Q7	断路器/Circuit-breaker		TECO		BM-63C/2003S 3A 2P		3A		PCS	1	YE40200203000				
	6	Q8 Q9	断路器/Circuit-breaker		TECO		BM-63C/1003S 3A 1P		3A		PCS	2	YE40100203000				
	7		励磁脱扣器/Excitation break away		TECO		MX		24V 50/60Hz		PCS	2	YE40024000000				
B	8	K1 K2 K4 K5	接触器/Contactor		SIEMENS		3RT6015-1AB01-24VAC		24V 50/60Hz		PCS	4	YE00601502500				
	9	K3	接触器/Contactor		SIEMENS		3RT6016-1AB01-24VAC		24V 50/60Hz		PCS	1	YE00601602500				
	10	K8K9 K10	中间继电器/Relay		Honeywell		GR-2C-AC24V 配座PGR-2C-E				PCS	3	YE03022400300				
	11	K11 K12 K21 K22	固态继电器/Relay		FOTEK		KSR-40DA-H		40A/480VAC/4-32VDC		PCS	4	YE03404003200				
	12	T	互感变压器/Transformer		JIUXIN		IN=400V/415V OUT=24V/230V		120VA 350MA		PCS	1	YE70040007300				
	13	A1	微电脑控制板+微电脑显示屏/PCB		PUMP		K.SF878500C		AC24V		PCS	1	YE80878501400				
	14	S3	露点变送器/Dew-point transducer		VAISALA		DMT141 IN=24VDC OUT=4-20mA				PCS	1	YE90014100100		(1) (2)		
C	15	S10	通信接口板RS-485(双Dsub-9pin接头)		YUYUN		---		485ToDsub_V23		PCS	1	YE90048501200				
	16		外壳RS485(SAL-700G-A-19)0版		BINCHENG		---		---		PCS	1	YR40048500000				
	17	X1 X2 X3	端子排/Terminal board		HONEYWELL		SK4		4mm <sup>2</sup>		PCS	24	YE60000403200				
	18		端子排/Terminal board		HONEYWELL		GK5PE		4mm <sup>2</sup> PE		PCS	6	YE60000403500				
	19		端子排/Terminal board		HONEYWELL		SK2.5		2.5mm <sup>2</sup>		PCS	26	YE60002503200				
	20		端子排/Terminal board		HONEYWELL		GK2.5PE		2.5mm <sup>2</sup> PE		PCS	5	YE60002503400				
	21		端子排/Terminal board		HONEYWELL		三层弹簧端子SK2.5-TL		10A 250V		PCS	3	YE60002503600				
	22		端子排/Terminal board		HONEYWELL		SK-2.5TL桥接件		10A 250V		PCS	0.7	YE60001003600				
	23		终端固定件E/GK系列		HONEYWELL		E		GK		PCS	5	YE60000003900				
	24	X4,X5	重载接插件/Heavy Duty Connector		Harting		4P+PE(母座)Han 4A-F		4P		PCS	3	YE68000401400		(1)		
25	X6	三色报警灯(红绿黄优先顺序+蜂鸣器)SWI-P-AC/DC24		Harting		优先级		24V 50/60Hz		PCS	1	BL90002401520		(1)			
机型版本 Ver.H		注: (1)表示非电控箱内材料; (2)表示选配露点变送器(-D); (3)表示选配一对二(-M2)															
D					制图		版号		标题 SCD-160U/120H		图号		比例		第 6 张		
					设计		核		电器明		SCD-160U/120H-CE-400V-J-6		标准 CE		共 7 张		
					校对		准		SHINI		信易电熱機械股份有限公司		机器电压		3φ400V		
	标记		更改前		更改后		更改人		日期		20240509		SHINI		信易电熱機械股份有限公司		机器频率
1		2		3		4		5		6		7		8			

1		2		3		4		5		6		7		8	
序号/NO	符号/Symbol	名称/Name			制造商/Manufacturer		型号/Type		规格/Specification		单位/unit	数量/Number	物料编号/Material number		备注/Remark
26	H1	電纜線4.0*4C*4M (管型端子)			SHINI		优先级		24V 50/60Hz		PCS	1	BE51040400250		(1)
--	S4	微动开关/Limit switch			CHOYI		CYLXW-5/11G2		AC380V DC220V			1	---		(1)
A	--	组合体BGO/Overheat protector			EGO		( 55.13262.160)		115-320°C			2	---		(1)
--	S7,S8,S9	热电偶/Thermocouple			SHINI		---		K			3	---		(1)
--	Y1,Y4	电磁阀/Magnetic valve			AirTAC		4V210-06		AC24V			2	---		(1)
--	Y2 Y3	电磁阀/Magnetic valve			AirTAC		4V210-06		AC24V			2	---		(1)(3)
--	FM	风扇/Fan			SUNON		12x12CM/24V/50/60HZ		24VAC			1	---		(1)
B	--	干燥风机/Blower			SHINI		RB-310		400V 0.75kW			1	---		(1)
--	M2	再生风机/Blower			SHINI		EHS-129		400V 0.2kW			1	---		(1)
--	M3	吸料风车/Blower			SHINI		RB-420(3相230V/400V)		50/60HZ 1.5KW			1	---		(1)
--	M4	转轮马达/Motor			Dongli		31K15GN-C-T		220V 230V 0.015kW			1	---		(1)
--	EH1	干燥电热管/Heater			SHINI		SCD-120U-6KW/		3φ 230/400V			1	---		(1)
--	EH2	再生电热管/Heater			SHINI		4KW 3φ230V/400V共用		SD-40H-D-03~04(0版)			1	---		(1)
C															
D	机型版本 Ver.H		注: (1)表示非电控箱内材料; (2)表示选配露点变送器(-D); (3)表示选配一对二(-M2)												
					制图		版号	J	标题 SCD-160U/120H 电气元件明细表二		图号 SCD-160U/120H-CE-400V-J-7		比例	第 7 张	
					设计		核 准		 信易電熱機械股份有限公司 Shini Plastics Technologies, Inc.		标准	CE	共 7 张		
					校对						机器电压	3φ400V			
标记	更改前	更改后	更改人	日期	审核		日期	20240509			机器频率	50Hz			
1		2		3		4		5		6		7		8	

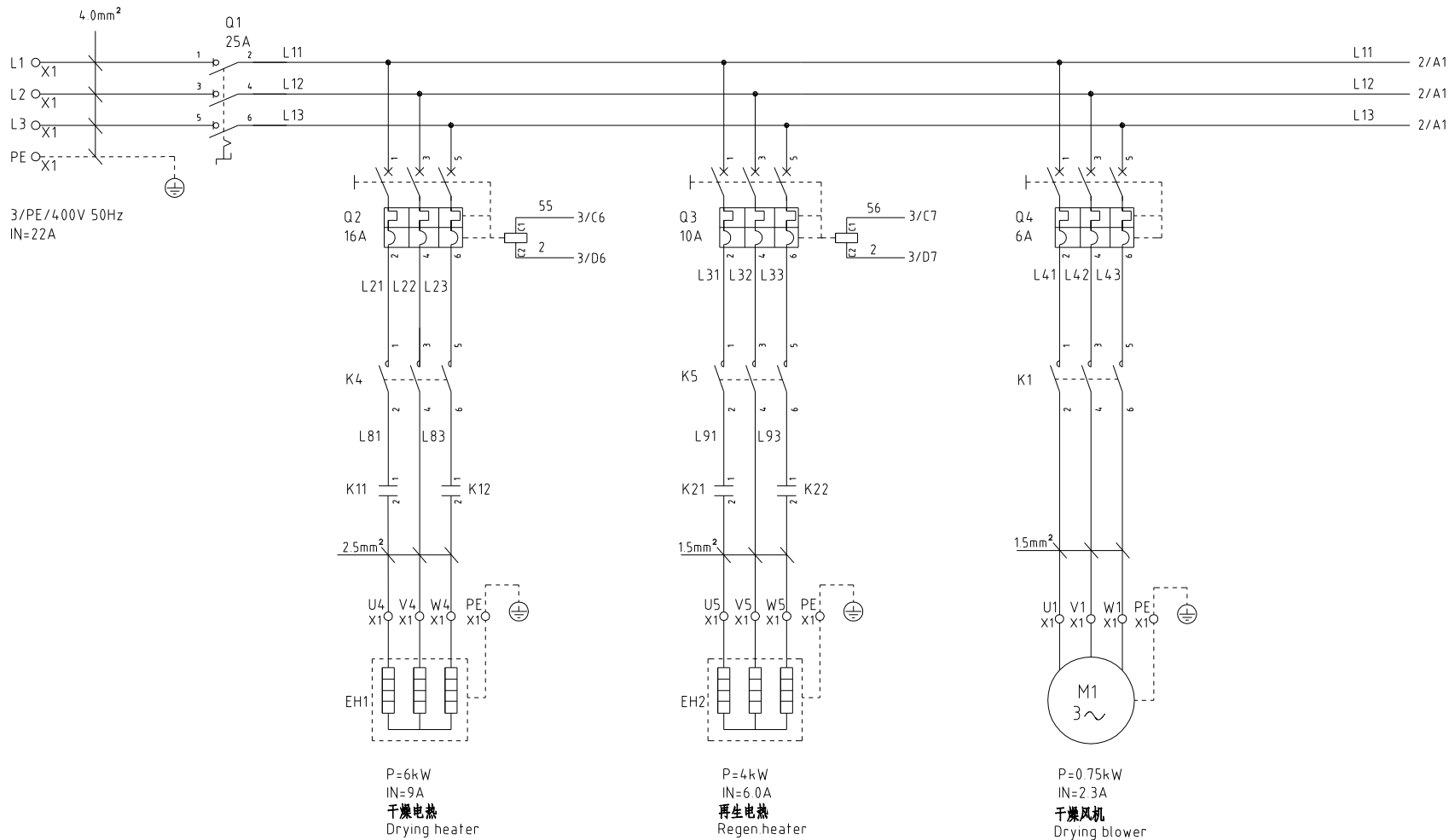

机型版本 Ver.G

						制图	版号	J	标题	SCD-230U/120H	图号	SCD-230U/120H-CE-400V-J-1	比例	第 1 张
						设计	核准		主电路图一		标准	CE	共 7 张	
						校对	核准		 <b>信易电热机械股份有限公司</b> <b>Shini Plastics Technologies, Inc.</b>		机器电压	3φ400V		
标记	更改前	更改后	更改人	日期	审核	日期	2024.05.11	机器频率			50Hz			

1 2 3 4 5 6 7 8

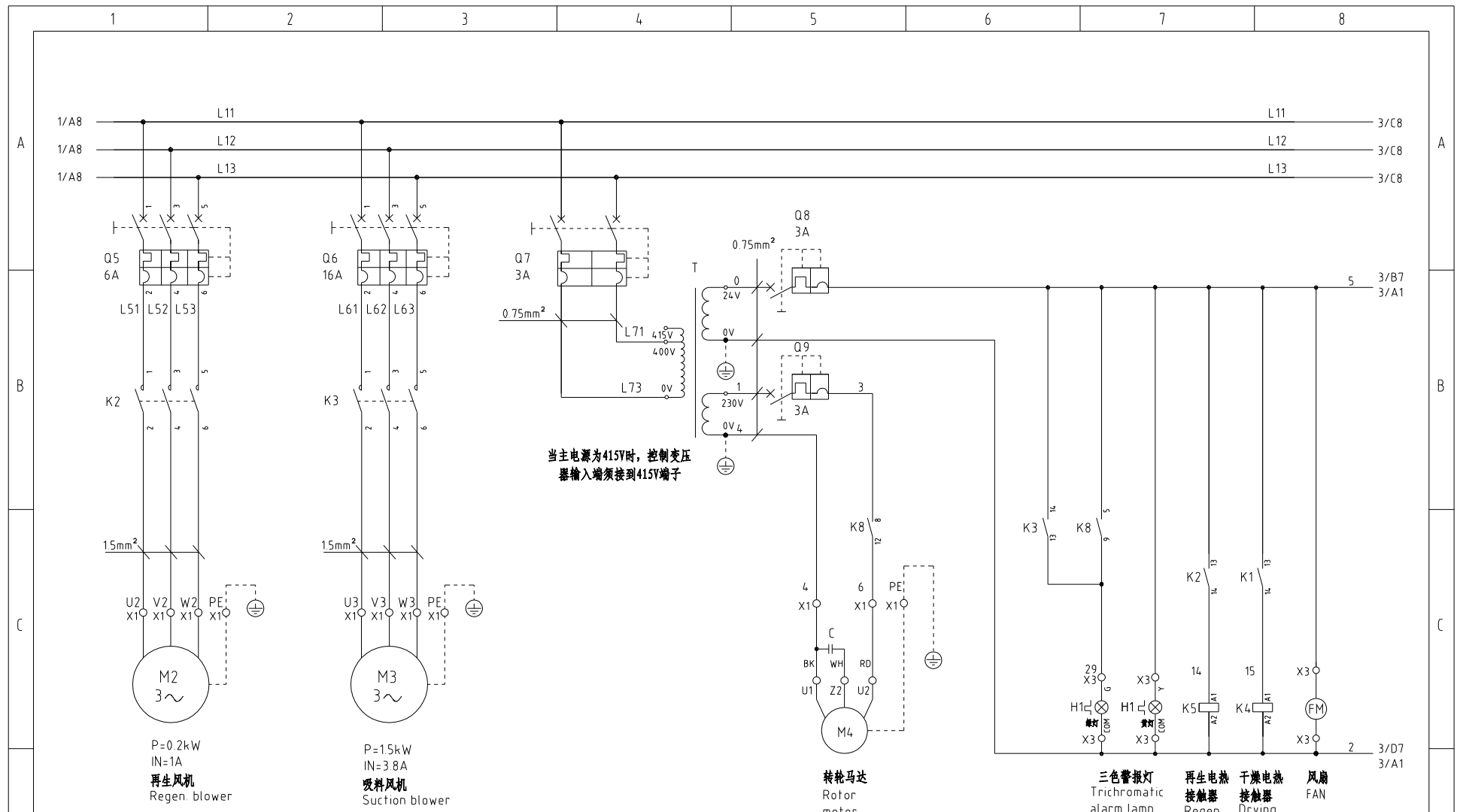

P=0.2kW  
IN=1A  
再生风机  
Regen. blower

P=1.5kW  
IN=3.8A  
吸料风机  
Suction blower

转轮马达  
Rotor motor

三色警报灯  
Trichromatic alarm lamp

再生电热接触器  
Regen. heater

干燥电热接触器  
Drying heater

风扇  
FAN

机型版本 Ver.G

制图	版号	J	标题	SCD-230U/120H 主电路图二	图号	SCD-230U/120H-CE-400V-J-2	比例	第 2 张
设计	核准						标准	CE 共 7 张
校对	审核						机器电压	3φ400V
标记	更改前	更改后	更改人	日期	2024.05.11		机器频率	50Hz



信易电热机械股份有限公司  
Shini Plastics Technologies, Inc.

第 2 张
共 7 张
3φ400V
50Hz

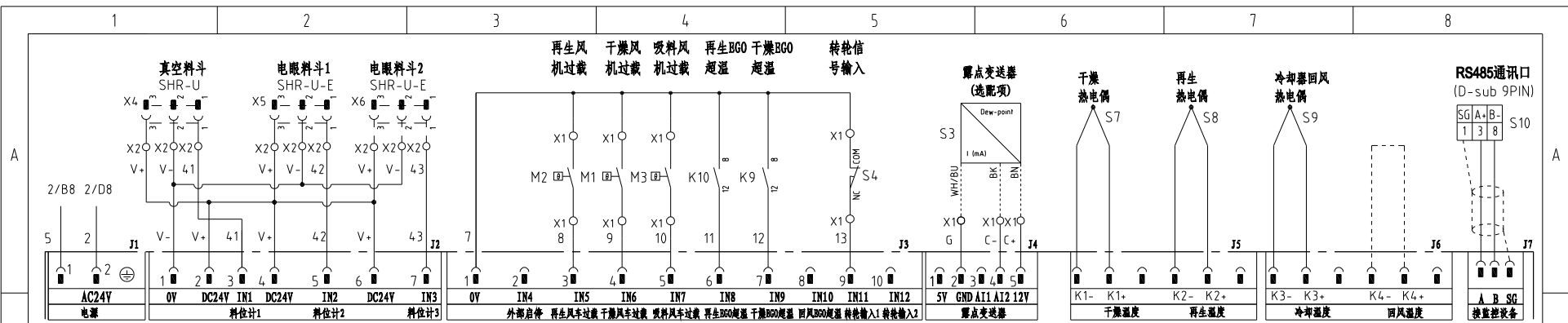

# A1 K.SF878500C

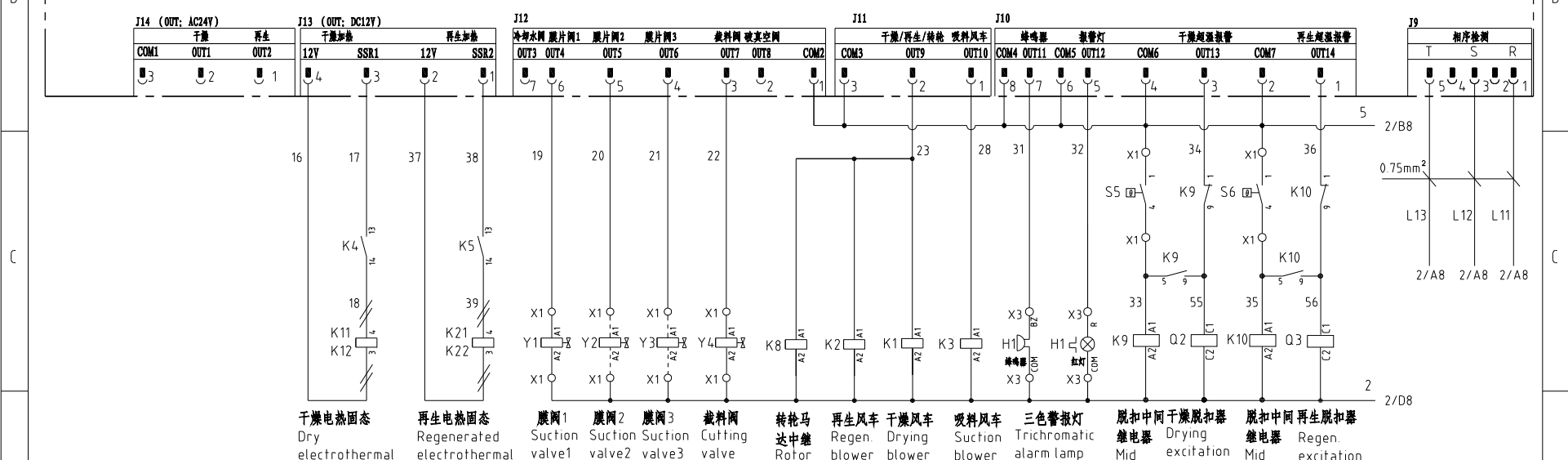

机型版本 Ver.G

					制图	版号	J	标题	SCD-230U/120H	图号	SCD-230U/120H-CE-400V-J-3	比例	第 3 张
					设计	核准		控制电路图				标准	CE 共 7 张
					校对	日期		 <b>信易电热机械股份有限公司</b> Shini Plastics Technologies, Inc.	机器电压	3φ400V			
标记	更改前	更改后	更改人	日期	审核	日期	2024.05.11		机器频率	50Hz			

信易辅机RS-485通讯接线示意图

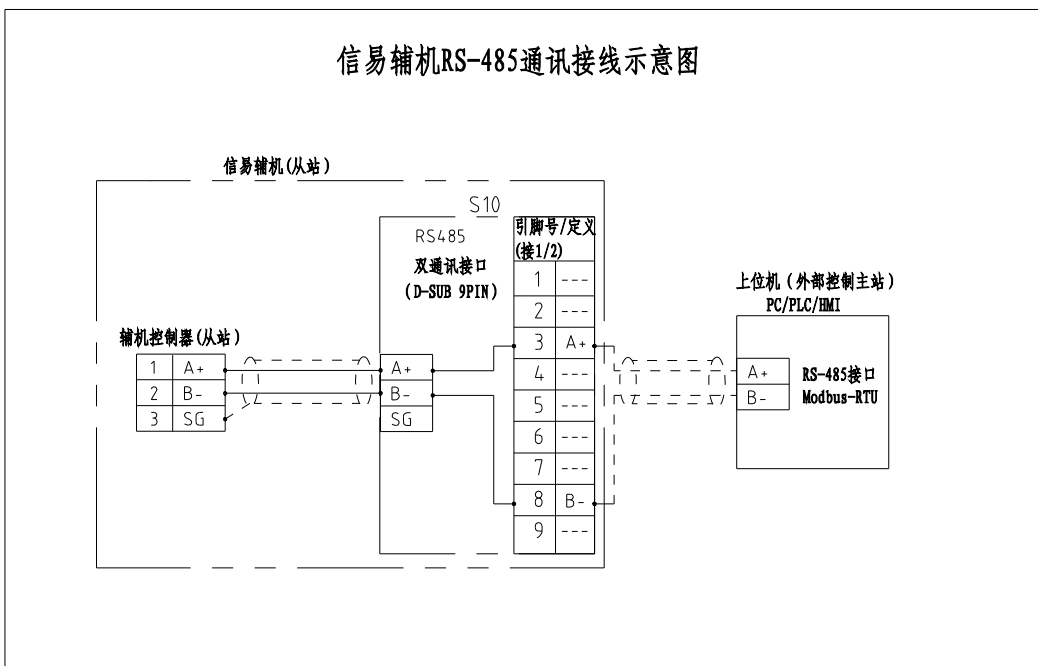

信易RS-485接口定义

S10

D-sub-9针接口	引脚号	引脚定义
	1	空
	2	空
	3	A+ (RS-485 信号)
	4	空
	5	空
	6	空
	7	空
	8	B- (RS-485 信号)
	9	空

注: 1. 通讯接口: RS-485 (两线式)  
 2. 通讯协议: Modbus-RTU  
 3. 机器配备D-sub9母接头, 接口1和接口2内部并联, 功能相同, 不分主次;

机型版本 Ver.G

				制图	版号	J	标题	SCD-230U/120H	图号	SCD-230U/120H-CE-400V-J-4	比例	第 4 张
				设计	核		通讯接口接线图		标准	CE	共 7 张	
				校对	准		信易電熱機械股份有限公司 Shini Plastics Technologies, Inc.	机器电压	3φ400V			
标记	更改前	更改后	更改人	日期	审核	日期		2024.05.11	机器频率	50Hz		

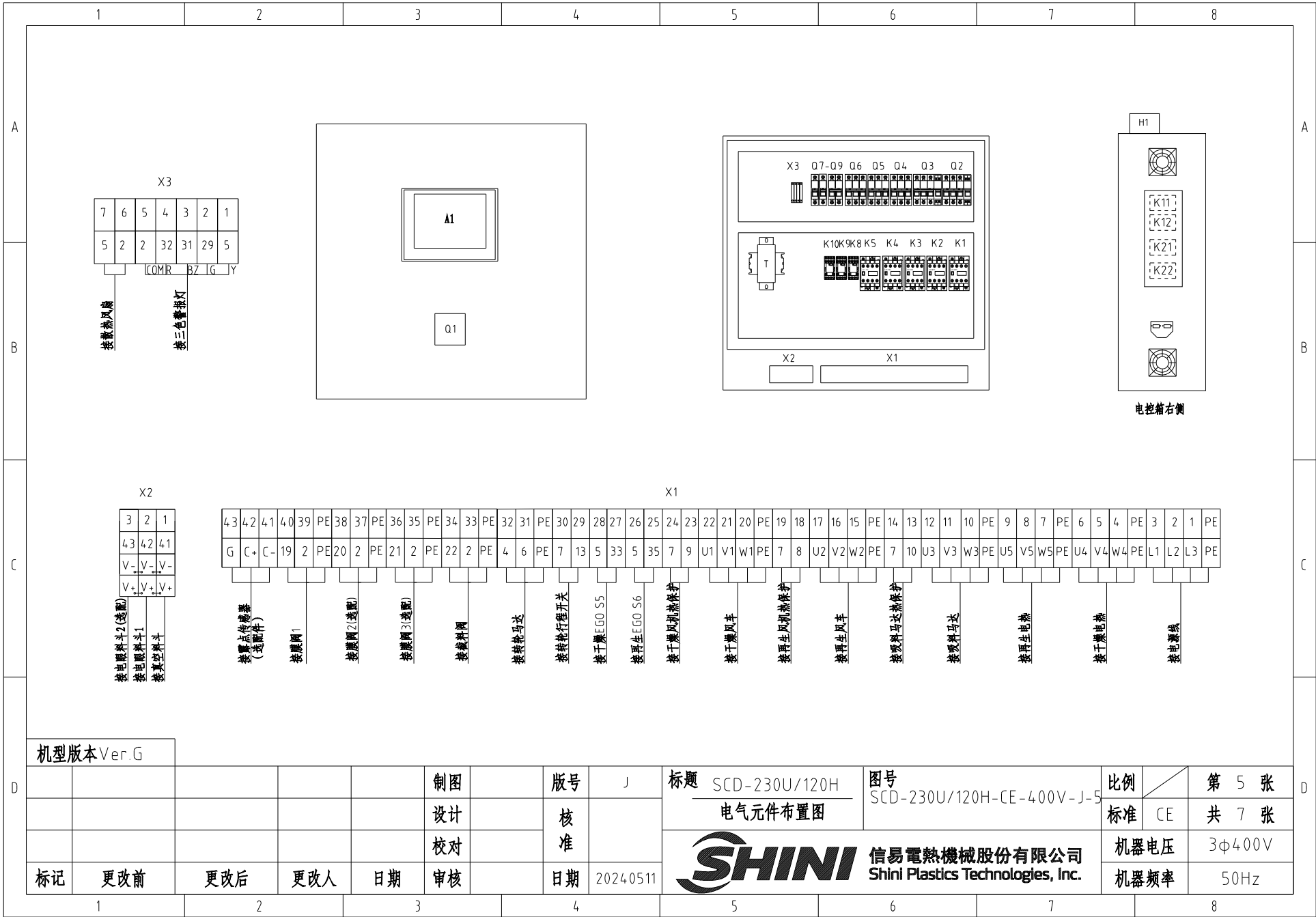



1		2		3		4		5		6		7		8		
序号/NO	符号/Symbol	名称/Name		制造商/Manufacturer		型号/Type		规格/Specification		单位/unit	数量/Number	物料编号/Material number		备注/Remark		
A	1	Q1	主电源开关/Main switch		EATON		P1-25/EA/SVB		25A		PCS	1	YE10125250000			
	2	Q2 Q6	断路器/Circuit-breaker		TECO		BM-63C 3P		16A		PCS	2	YE40301603000			
	3	Q3	断路器/Circuit-breaker		TECO		BM-63C 3P		10A		PCS	1	YE40301003000			
	4	Q4 Q5	断路器/Circuit-breaker		TECO		BM-63C 3P		6A		PCS	2	YE40300603000			
	5	Q7	断路器/Circuit-breaker		TECO		BM-63C/2003S 3A 2P		3A		PCS	1	YE40200203000			
	6	Q8 Q9	断路器/Circuit-breaker		TECO		BM-63C/1003S 3A 1P		3A		PCS	2	YE40100203000			
	7		励磁脱扣器/Excitation break away		YIJIN		MX		24V 50/60Hz		PCS	2	YE40024000000			
B	8	K1 K2 K4 K5	接触器/Contactor		SIEMENS		3RT6015-1AB01-24VAC		24V 50/60Hz		PCS	4	YE00601502500			
	9	K3	接触器/Contactor		SIEMENS		3RT6016-1AB01-24VAC		24V 50/60Hz		PCS	1	YE00601602500			
	10	K8K9 K10	中间继电器/Relay		Honeywell		GR-2C-AC24V 配座PGR-2C-E				PCS	3	YE03022400300			
	11	K11 K12 K21 K22	固态继电器/Relay		FOTEK		KSR-40DA-H		40A/480VAC/4-32VDC		PCS	4	YE03404003200			
	12	T	互感变压器/Transformer		JIUXIN		IN=400V/415V OUT=24V/230V		120VA 350MA		PCS	1	YE70040007300			
	13	A1	微电脑控制板+微电脑显示屏/PCB		PUMP		K.SF878500C		AC24V		PCS	1	YE80878501400			
	14	S3	露点变送器/Dew-point transducer		VAISALA		DMT141 IN=24VDC OUT=4-20mA				PCS	1	YE90014100100		(1) (2)	
C	15	S10	通信接口板RS-485(双Dsub-9pin接头)		YUYUN		---		485ToDsub_V23		PCS	1	YE90048501200			
	16		外壳RS485(SAL-700G-A-19)0版		BINCHENG		---		---		PCS	1	YR40048500000			
	17	X1 X3	端子排/Terminal board		HONEYWELL		SK4		4mm <sup>2</sup>		PCS	24	YE60000403200			
	18		端子排/Terminal board		HONEYWELL		GK5PE		4mm <sup>2</sup> PE		PCS	6	YE60000403500			
	19		端子排/Terminal board		HONEYWELL		SK2.5		2.5mm <sup>2</sup>		PCS	26	YE60002503200			
	20		端子排/Terminal board		HONEYWELL		GK2.5PE		2.5mm <sup>2</sup> PE		PCS	5	YE60002503400			
	21	X2	端子排/Terminal board		HONEYWELL		三层弹簧端子SK2.5-TL		10A 250V		PCS	3	YE60002503600			
	22		端子排/Terminal board		HONEYWELL		SK-2.5TL桥接件		10A 250V		PCS	0.7	YE60001003600			
	23		终端固定件E/GK系列		HONEYWELL		E		GK		PCS	5	YE60000003900			
	24	X4,X5	重载接插件/Heavy Duty Connector		Harting		4P+PE(母座)Han 4A-F		4P		PCS	2	YE68000401400		(1)	
25	X6	重载接插件/Heavy Duty Connector		Harting		4P+PE(母座)Han 4A-F		4P		PCS	1	YE68000401400		(1) (3)		
机型版本 Ver.G		注: (1)表示非电控箱内材料; (2)表示选配露点变送器(-D); (3)表示选配一对二(-M2)														
D					制图		版号 J		标题 SCD-230U/120H		图号 SCD-230U/120H-CE-400V-J-G		比例		第 6 张	
					设计		核 准		电气元件明细表一				标准 CE		共 7 张	
					校对				 <b>信易電熱機械股份有限公司</b> <b>Shini Plastics Technologies, Inc.</b>		机器电压		3φ400V			
	标记		更改前		更改后		更改人				日期		机器频率		50Hz	
1		2		3		4		5		6		7		8		

1		2		3		4		5		6		7		8	
序号/NO	符号/Symbol	名称/Name		制造商/Manufacturer		型号/Type		规格/Specification		单位/unit	数量/Number	物料编号/Material number		备注/Remark	
26	H1	三色警报灯(红绿黄优先顺序+蜂鸣器)		SHINI		优先级		24V 50/60Hz		PCS	1	BL90002401520		(1)	
27	S4	微动开关/Limit switch		CHOYI		CYLXW-5/11G2		AC380V DC220V			1	---		(1)	
28	S5 S6	组合体BGO/Overheat protector		EGO		( 55.13262.160)		115-320℃			2	---		(1)	
29	S7,S8,S9	热电偶/Thermocouple		SHINI		---		K			3	---		(1)	
30	Y1,Y4	电磁阀/Magnetic valve		AirTAC		4V210-06		AC24V			2	---		(1)	
31	Y2 Y3	电磁阀/Magnetic valve		AirTAC		4V210-06		AC24V			2	---		(1)(3)	
32	FM	风扇/Fan		SUNON		12x12CM/24V/50/60HZ		24VAC			1	---		(1)	
33	M1	干燥风机/Blower		SHINI		RB-310		400V 0.75kW			1	---		(1)	
34	M2	再生风机/Blower		SHINI		EHS-129		400V 0.2kW			1	---		(1)	
35	M3	吸料风车/Blower		SHINI		RB-420(3相230V/400V)		50/60HZ 1.5KW			1	---		(1)	
36	M4	转轮马达/Motor		Dongli		31K15GN-C-T		220V 230V 0.015kW			1	---		(1)	
37	EH1	干燥电热管/Heater		SHINI		SCD-120U-6KW/		3φ 230/400V			1	---		(1)	
38	EH2	再生电热管/Heater		SHINI		4KW 3φ230V/400V共用		SD-40H-D-03~04(0版)			1	---		(1)	
<div style="display: flex; justify-content: space-between; align-items: center;"> <div style="width: 15%;">机型版本 Ver.G</div> <div style="width: 60%;">注: (1)表示非电控箱内材料; (2)表示选配露点变送器(-D); (3)表示选配一对二(-M2)</div> </div>															
						制图		版号 J		标题 SCD-230U/120H 电气元件明细表二		图号 SCD-230U/120H-CE-400V-J-7		比例	
						设计		核 准		 <b>信易電熱機械股份有限公司</b> <b>Shini Plastics Technologies, Inc.</b>		标准 CE		第 7 张 共 7 张	
						校对		日期 2024.05.11				机器电压		3φ400V	
标记		更改前		更改后		更改人		日期				机器频率		50Hz	
1		2		3		4		5		6		7		8	

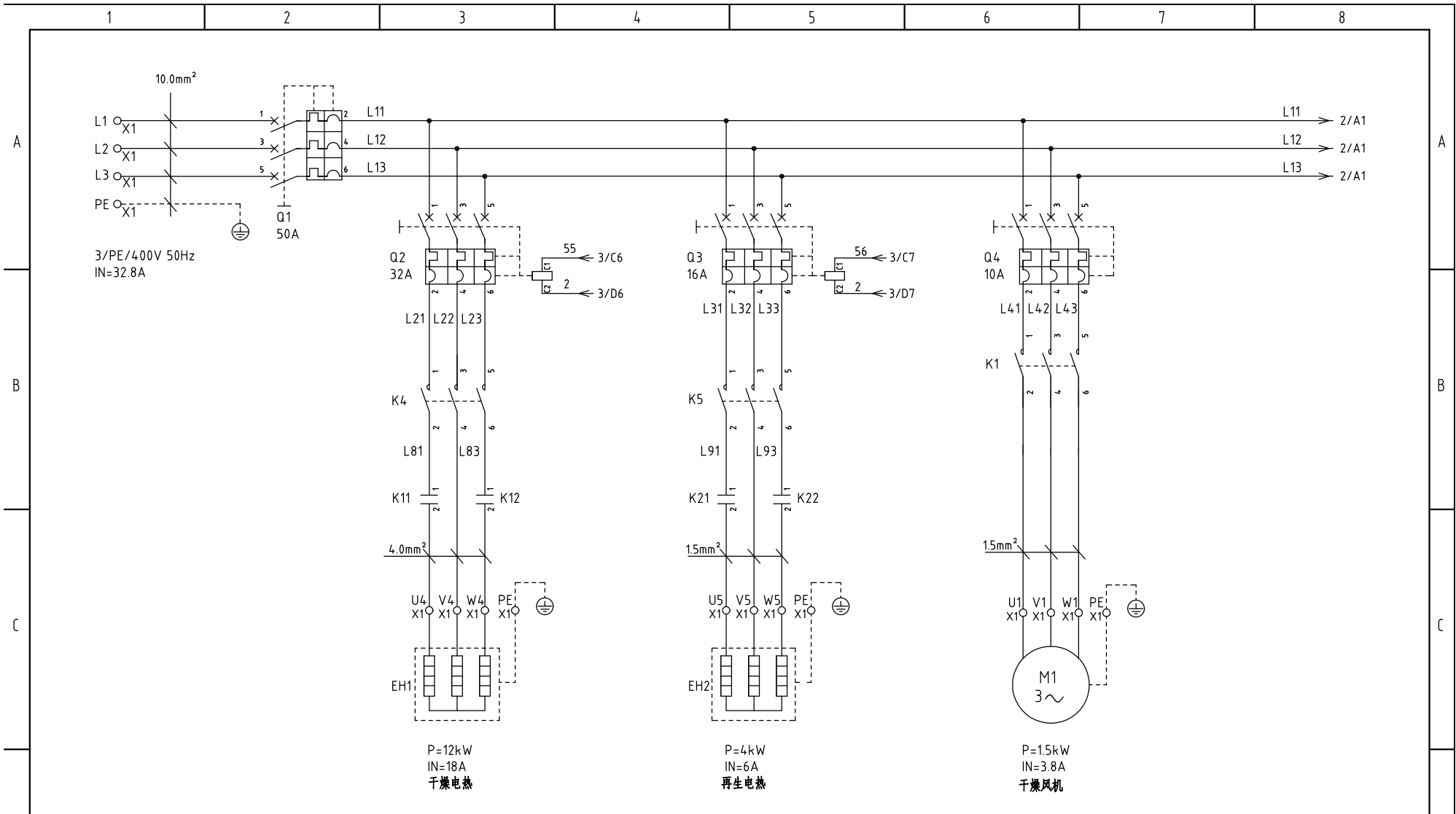

注：60Hz时再生电热为6KW

机型版本 Ver.F

制图	版号	I	标题	SCD-300U(450U)/200H
设计	核准		图号	SCD-300U(450U)/200H-CE-400V-I-1
校对	核准		比例	CE
标记	更改前	更改后	更改人	日期
				20210515

主电路图一	第 1 张
	共 6 张
SHINI 信易电热机械股份有限公司 Shini Plastics Technologies, Inc.	机器电压 3Φ400V
	机器频率 50Hz

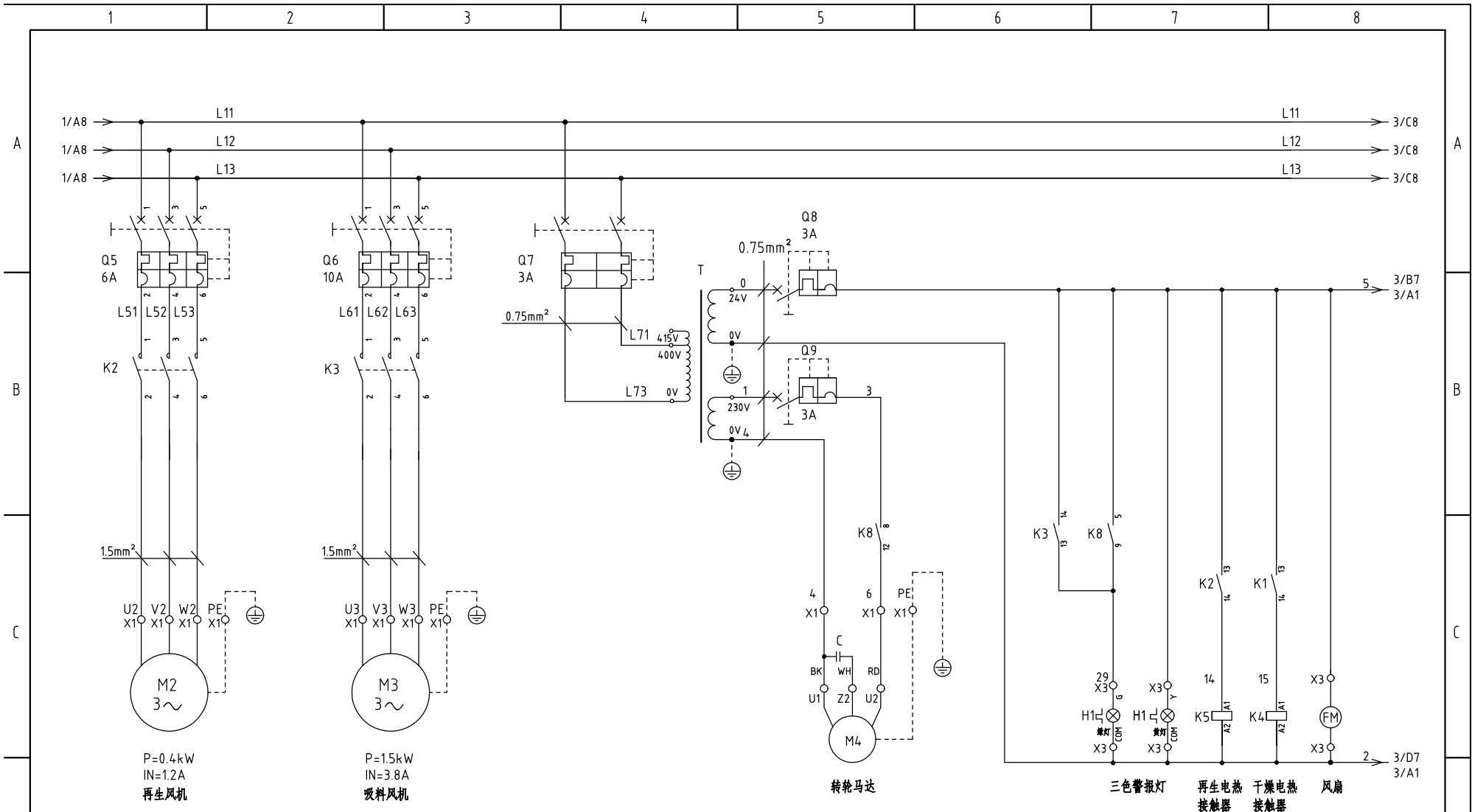

机型版本 Ver.F

制图	版号	I	标题	SCD-300U(450U)/200H	图号	SCD-300U(450U)/200H-CE-400V-I-2	比例	第 2 张
设计	核准		主电路图二				共 6 张	
校对	核准							
标记	更改前	更改后	更改人	日期	20210515	机器电压	3Φ400V	
						机器频率	50Hz	

**SHINI** 信易電熱機械股份有限公司  
Shini Plastics Technologies, Inc.

标准	CE	第 2 张
		共 6 张
机器电压	3Φ400V	
机器频率	50Hz	

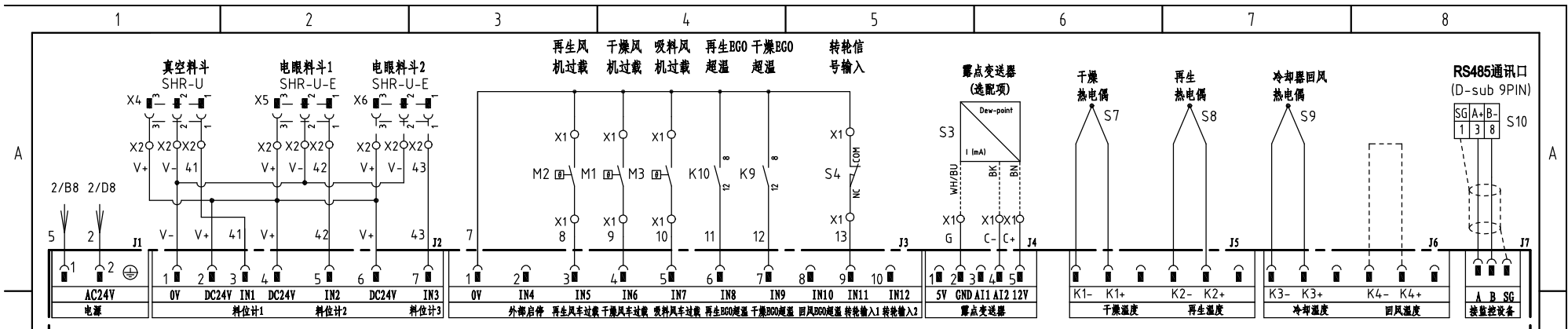

# PCB K. SF878500B

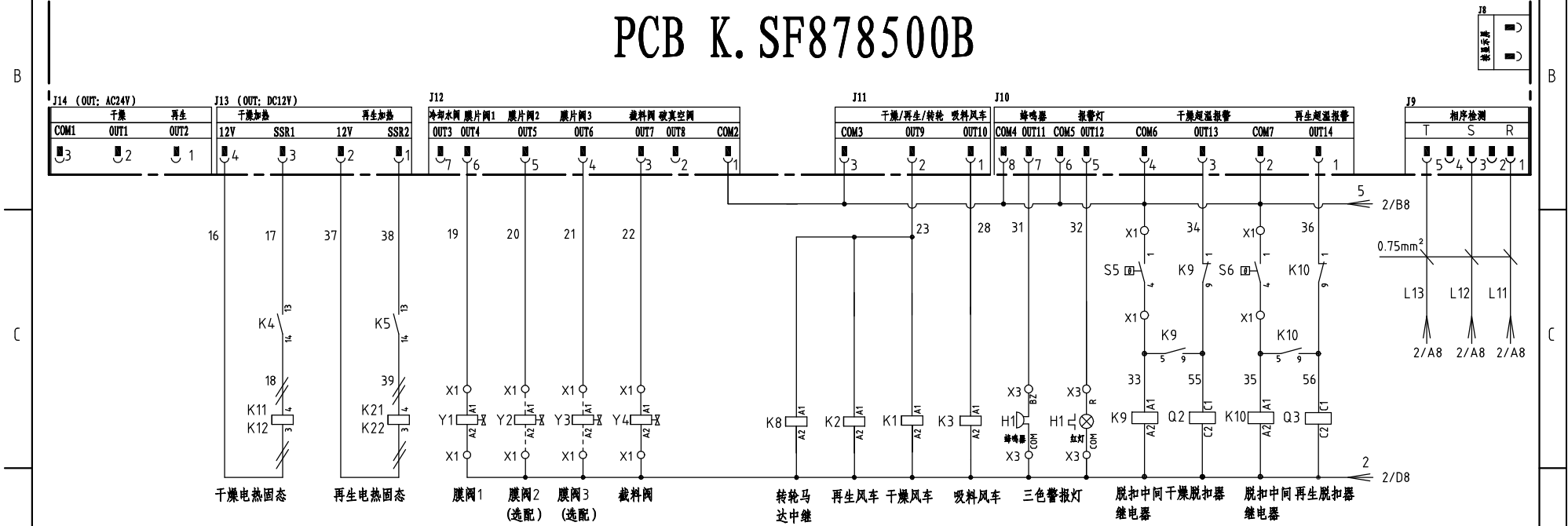

机型版本 Ver.F

					制图	版本号	I	标题	SCD-300U(450U)/200H	图号	SCD-300U(450U)/200H-CE-400V-I-3	比例	第 3 张
					设计	核准		控制电路图		标准	CE	共 6 张	
					校对	核准		信易电热机械股份有限公司 Shini Plastics Technologies, Inc.	机器电压	3Φ4.00V			
标记	更改前	更改后	更改人	日期	审核	日期	20210515		机器频率	50Hz			

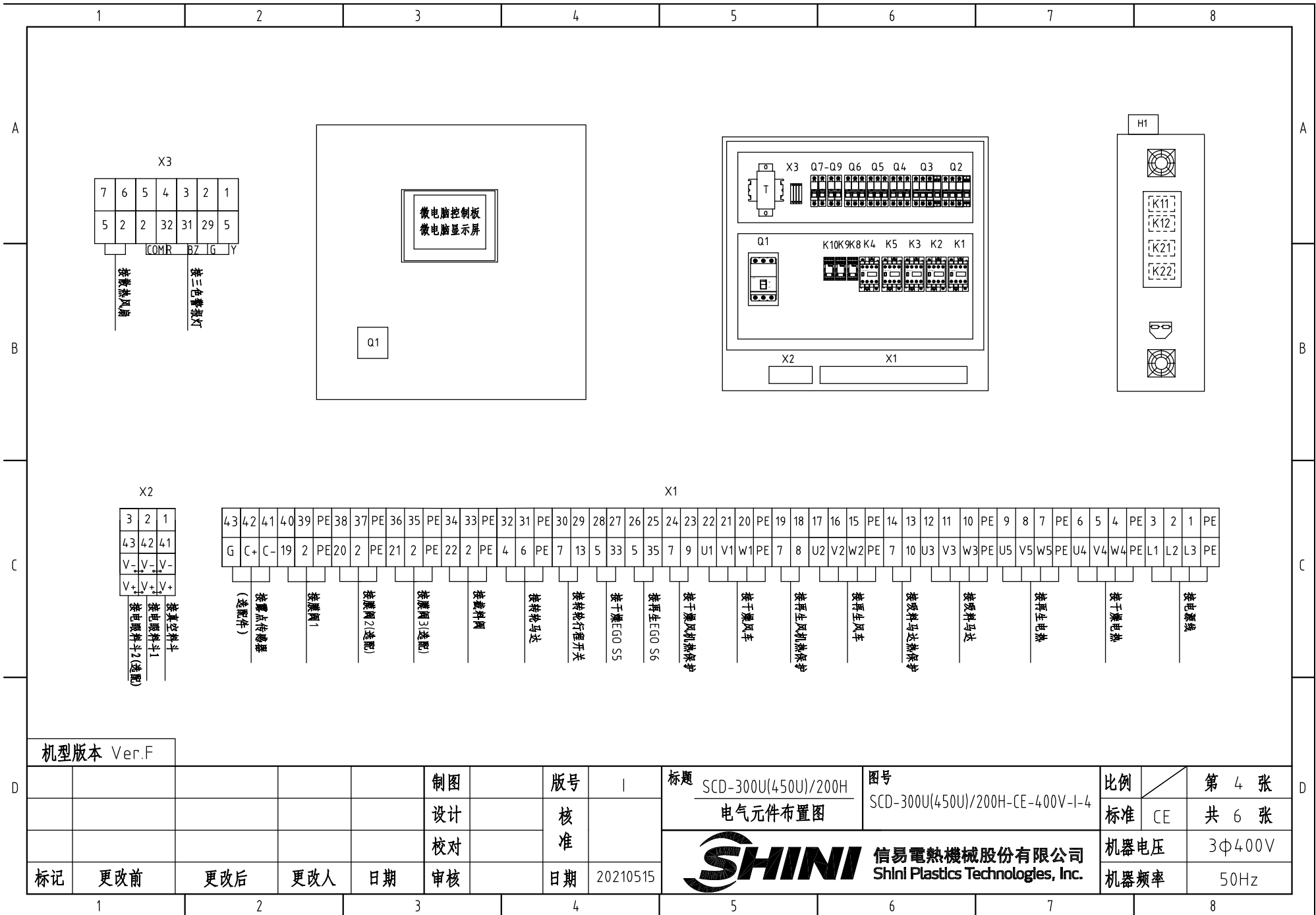

机型版本 Ver.F

制图	版号	1
设计	核准	
校对	核准	
标记	更改前	更改后
更改人	日期	20210515

标题 SCD-300U(450U)/200H  
电气元件布置图

图号 SCD-300U(450U)/200H-CE-400V-1-4

比例	第 4 张
标准	共 6 张



信易电热机械股份有限公司  
Shini Plastics Technologies, Inc.

机器电压	3Φ400V
机器频率	50Hz

1	2		3		4	5	6		7		8			
序号/NO.	符号/Symbol	名称/Name	制造商/Manufacturer	型号/Type	规格/Specification	数量/Number	物料编号/Material number	备注/Remark						
1	Q1	门连锁断路器/Main switch	ABB	A1A125TMF50	50A	1	YE41105200000							
2	Q2	断路器/Circuit-breaker	TECO	BM-63C 3P	32A	1	YE40303203000							
3	Q3	断路器/Circuit-breaker	TECO	BM-63C 3P	16A	1	YE40301603000							
4	Q4 Q6	断路器/Circuit-breaker	TECO	BM-63C 3P	10A	2	YE40301003000							
5	Q5	断路器/Circuit-breaker	TECO	BM-63C 3P	6A	1	YE40300603000							
6	Q7	断路器/Circuit-breaker	TECO	BM-63C/2003S 3A 2P	3A	1	YE40200203000							
7	Q8 Q9	断路器/Circuit-breaker	TECO	BM-63C/1003S 3A 1P	3A	2	YE40100203000							
8		励磁脱扣器/Excitation break away	YIJIN	MX	24V 50/60Hz	2	YE40024000000							
9	K3	接触器/Contactor	SIEMENS	3RT6016-1AB01-24VAC	24V 50/60Hz	1	YE00601602500	数量修改						
10	K4	接触器/Contactor	SIEMENS	3RT6027-1AC20-24VAC	24V 50/60Hz	4	YE00602702600	删除						
11	K5	接触器/Contactor	SIEMENS	3RT6018-1AB01-24VAC	24V 50/60Hz	4	YE00601802500	删除						
12	K1 K2 K5	接触器/Contactor	SIEMENS	3RT6015-1AB01-24VAC	24V 50/60Hz	3	YE00601502500	新增						
13	K4	接触器/Contactor	SIEMENS	3RT6023-1AC20-24VAC	24V 50/60Hz	1	YE00602301100	新增						
14	K8K9 K10	中间继电器/Relay	Honeywell	GR-2C-AC24V	底座PGR-2C-E	3	YE03022400300							
15	K11 K12 K21 K22	固态继电器/Relay	FOTEK	KSR-40DA-H	40A/480VAC/4-32VDC	4	YE03404003200							
16	T	互感变压器/Transformer	JIUXIN	IN=400V/415V OUT=24V/230V	180VA 350MA	1	YE70040007400							
17	PCB	微电脑控制板+微电脑显示屏/PCB	PUMP	K.SF878500B	AC24V	1	YE81878500300							
18	S3	露点变送器/Dew-point transducer	SUTO	217-OEM	IN=24VDC OUT=4-20mA	4	YE90021700100	(1)(2) 删除						
19	S3	露点变送器/Dew-point transducer	VAISALA	DMT141	IN=24VDC OUT=4-20mA	1	YE90014100100	(1)(2) 新增						
20	S4	微动开关/Limit switch	CHOYI	CYLXW-5/11G2	AC380V DC220V	1	---	(1)						
21	S5 S6	组合体EGO/Overheat protector	EGO	(55.13262.160)	115-320℃	2	---	(1)						
22	S7,S8,S9	热电偶/Thermocouple	SHINI	---	K	3	---	(1)						
23	S10	通信接口板RS-485(双Dsub-9pin接头)	YUYUN	---	485ToDsub_V23	1	YE90048501200							
24		外壳RS485(SAL-700G-A-19)0版	BINCHENG	---	---	1	YR40048500000							
25	Y1,Y4	电磁阀/Magnetic valve	AirTAC	4V210-06	AC24V	2	---	(1)						
机型版本 Ver.F		注: (1)表示非电控箱内材料; (2)表示选配露点变送器(-D); (3)表示选配一对二(-M2)												
D				制图		版本号	I	标题	SCD-300U(450U)/200H 电气元件明细表一	图号	SCD-300U(450U)/200H-CE-400V-I-5	比例		第 5 张
				设计		核				标准	CE		共 6 张	
				校对		准								
	标记	更改前	更改后	更改人	日期	审核	日期	20210515	 信易電熱機械股份有限公司 Shini Plastics Technologies, Inc.		机器电压	3Φ400V		
										机器频率	50Hz			
1	2		3		4	5	6		7		8			

1		2		3		4		5		6		7		8							
序号/NO.	符号/Symbol	名称/Name		制造商/Manufacturer		型号/Type		规格/Specification		数量/Number		物料编号/Material number		备注/Remark							
26	Y2 Y3	电磁阀/Magnetic valve		Air-TAC		4V210-06		AC24V		2		---		(1)(3)							
27	X1	端子排/Terminal board		HONEYWELL		GK10		10mm <sup>2</sup>		3		YE60001003200									
28		端子排/Terminal board		HONEYWELL		GK10PE		10mm <sup>2</sup> PE		1		YE60001003500									
29		端子排/Terminal board		HONEYWELL		SK4		4mm <sup>2</sup>		21		YE60000403200									
30		端子排/Terminal board		HONEYWELL		GK5PE		4mm <sup>2</sup> PE		5		YE60000403500									
31		端子排/Terminal board		HONEYWELL		SK2.5		2.5mm <sup>2</sup>		19		YE60002503200		数量修改							
32		端子排/Terminal board		HONEYWELL		GK2.5PE		2.5mm <sup>2</sup> PE		5		YE60002503400		数量修改							
33	X2	端子排/Terminal board		HONEYWELL		三层弹簧端子SK2.5-TL		10A 250V		3		YE60002503600									
34		端子排/Terminal board		HONEYWELL		SK-2.5TL桥接件		10A 250V		3		YE60001003600									
35	X3	端子排/Terminal board		HONEYWELL		SK2.5		2.5mm <sup>2</sup>		7		YE60002503200									
36	X4,X5	重载接插件/Heavy Duty Connector		Harting		4P+PE(母座)Han 4A-F		4P		2		YE68000401400		(1)							
37	X6	重载接插件/Heavy Duty Connector		Harting		4P+PE(母座)Han 4A-F		4P		1		YE68000401400		(1)(3)							
38	FM	风扇/Fan		SUNON		12x12CM/24V/50/60HZ		24VAC		1		---		(1)							
39	M1	干燥风机/Blower		SHINI		RB-420		400V 1.5kW		1		---		(1)							
40	M2	再生风机/Blower		SHINI		RB-205		400V 0.4kW		1		---		(1)							
41	M3	吸料风车/Blower		SHINI		RB-420(3相230V/400V)		50/60HZ 1.5KW		1		---		(1)							
42	M4	转轮马达/Motor		Dongli		31K15GN-C-T		220V 230V 0.015kW		1		---		(1)							
43	EH1	干燥电热管/Heater		SHINI		12KWSCD-300U/200H-B		04-3Φ230/400V (M16)		1		---		(1)							
44	EH2	再生电热管/Heater		SHINI		4KW 3Φ230V/400V共用		SD-40H-D-03-04(0版)		1		---		(1)							
45		终端固定件E/GK系列		HONEYWELL		---		E-GK		6		YE60000003900									
46	H1	三色警报灯(红绿黄优先顺序+蜂鸣器)		SHINI		优先级(增高型)		24V 50/60Hz		1		BL90242201520		(1)							
机型版本 Ver.F		注: (1)表示非电控箱内材料; (2)表示选配露点变送器(-D); (3)表示选配一对二(-M2)																			
				制图		版号		I		标题		SCD-300U(450U)/200H 电气元件明细表二		图号		SCD-300U(450U)/200H-CE-400V-I-6		比例		第 6 张	
				设计		核准								标准		CE		共 6 张			
				校对														机器电压		3Φ400V	
标记		更改前		更改后		更改人		日期		审核		日期		20210515				机器频率		50Hz	
1		2		3		4		5		6		7		8							



信易電熱機械股份有限公司  
Shini Plastics Technologies, Inc.



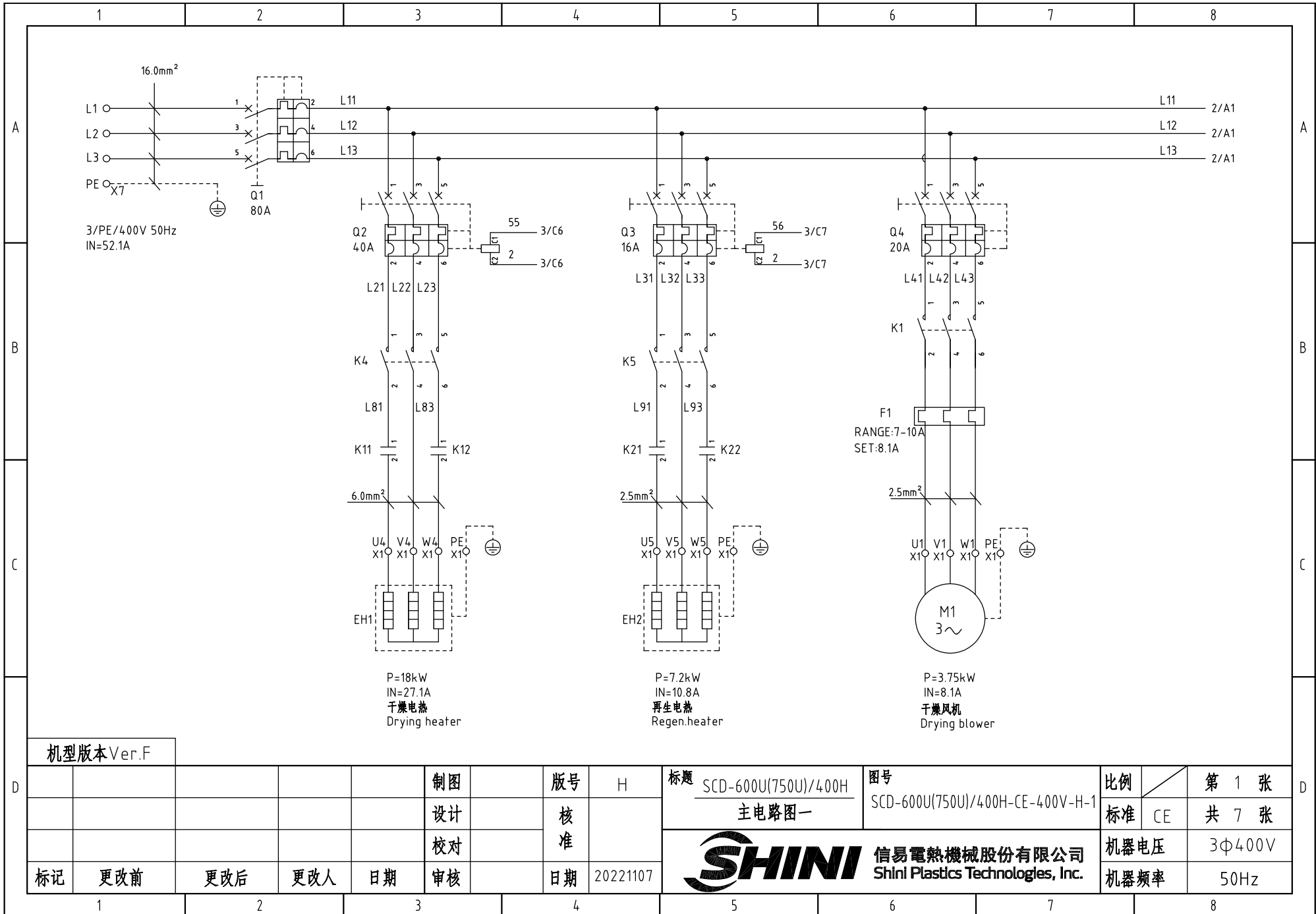

机型版本 Ver.F

				制图	版号	H	标题	SCD-600U(750U)/400H	图号	SCD-600U(750U)/400H-CE-400V-H-1	比例	第 1 张
				设计	核准		主电路图一		标准	CE	共 7 张	
				校对	日期	20221107	 <b>信易电热机械股份有限公司</b> <b>Shini Plastics Technologies, Inc.</b>		机器电压		3φ400V	
				审核					机器频率		50Hz	
标记	更改前	更改后	更改人	日期								

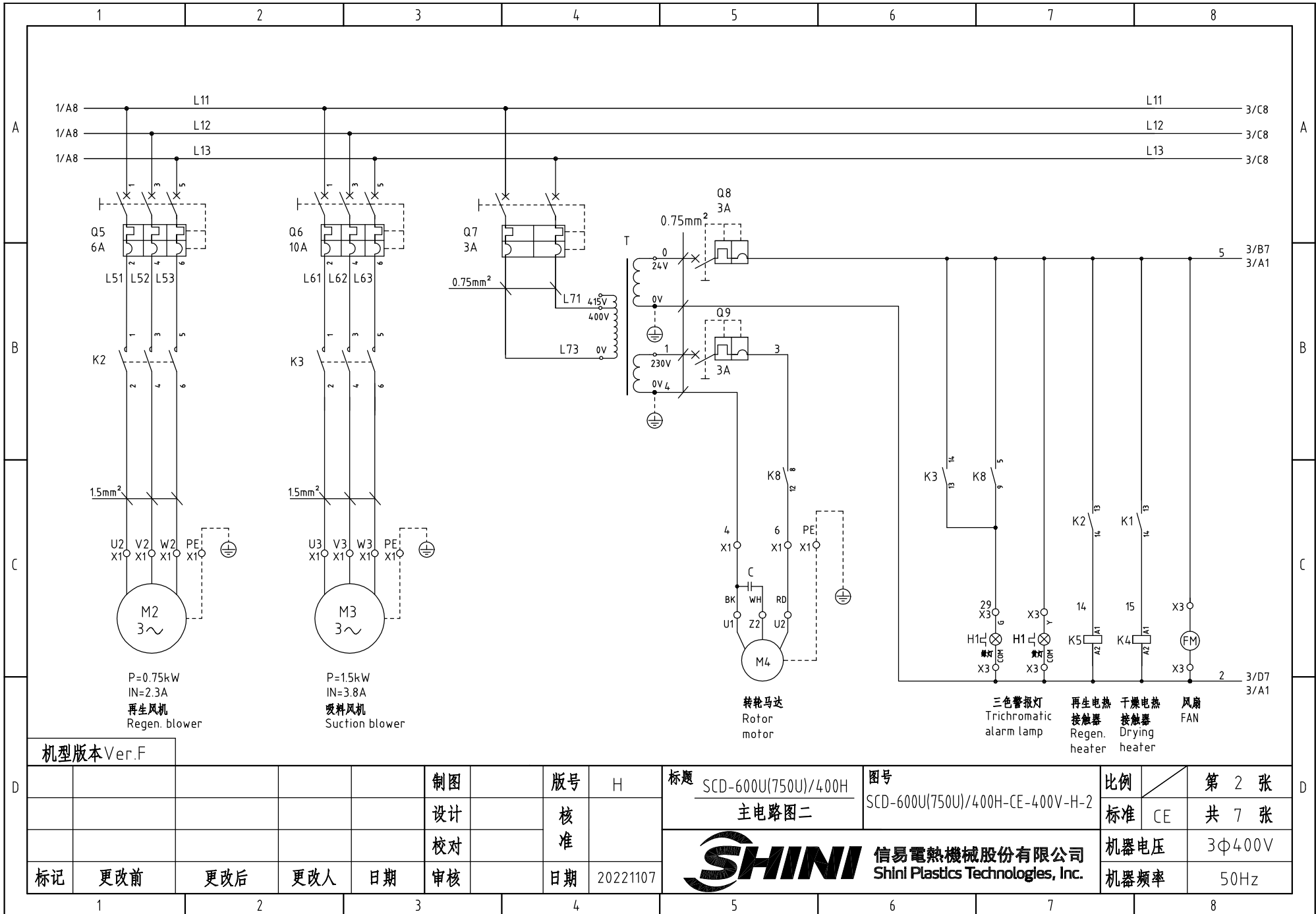

机型版本 Ver.F

制图	版号	H	标题	SCD-600U(750U)/400H	图号	SCD-600U(750U)/400H-CE-400V-H-2	比例	第 2 张
设计	核准		主电路图二				标准	CE
校对	核准						机器电压	3Φ400V
标记	更改前	更改后	更改人	日期	20221107		机器频率	50Hz



信易電熱機械股份有限公司  
Shini Plastics Technologies, Inc.

第 2 张
共 7 张
3Φ400V
50Hz

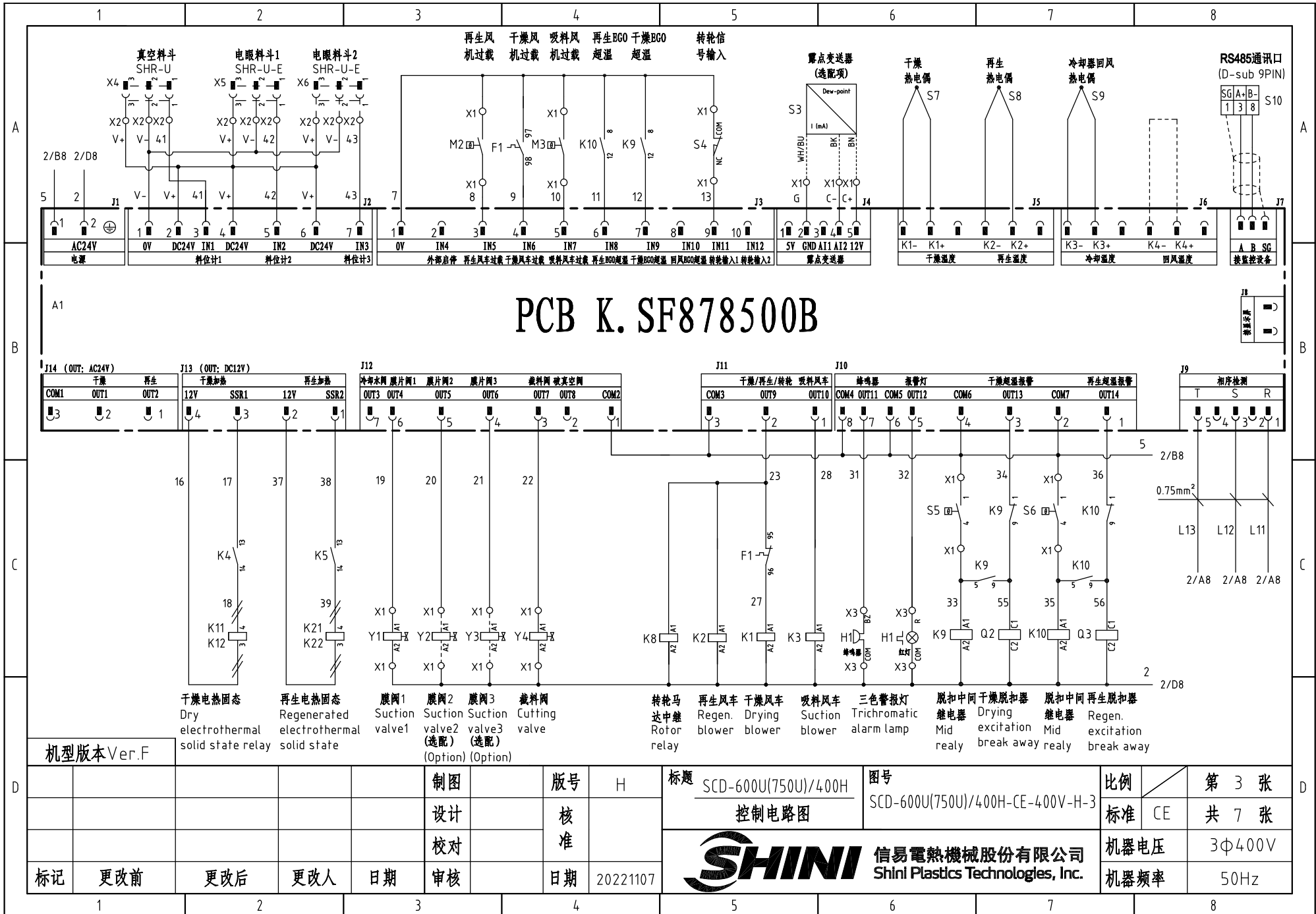

# PCB K. SF878500B

机型版本 Ver.F

制图	版号	H
设计	核准	
校对	核准	
标记	更改前	更改后
	更改人	日期
	审核	日期

标题	SCD-600U(750U)/400H 控制电路图
图号	SCD-600U(750U)/400H-CE-400V-H-3
 <b>信易电热机械股份有限公司</b> Shini Plastics Technologies, Inc.	
机器电压	3Φ400V
机器频率	50Hz

第 3 张
共 7 张

### SCD RS-485通讯接线示意图

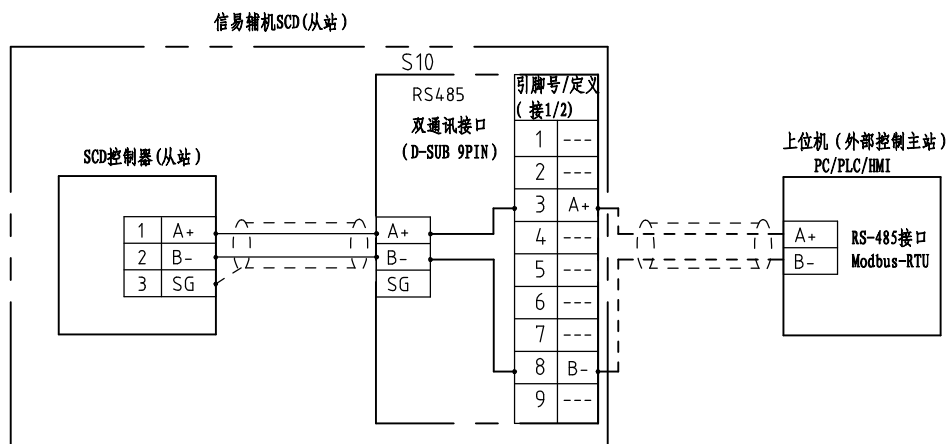

### 信易RS-485接口定义

S10

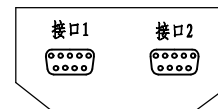

D-sub-9针接口	引脚号	引脚定义
	1	空
	2	空
	3	A+ (RS-485 信号)
	4	空
	5	空
	6	空
	7	空
	8	B- (RS-485 信号)
	9	空

- 注: 1. 通讯接口: RS-485 (两线式)  
 2. 通讯协议: Modbus-RTU  
 3. 机器配备D-sub9母接头, 客户需自备D-sub9公接头;  
 4. 接口1和接口2内部并联, 功能相同, 不分主次

机型版本 Ver.F

				制图	版号	H	标题	SCD-600U(750U)/400H	图号	SCD-600U(750U)/400H-CE-400V-H-4	比例	第 4 张
				设计	核准		通讯接口接线图				标准	CE
				校对	核准						机器电压	3Φ400V
标记	更改前	更改后	更改人	日期	审核	日期	20221107	信易電熱機械股份有限公司 Shini Plastics Technologies, Inc.			机器频率	50Hz

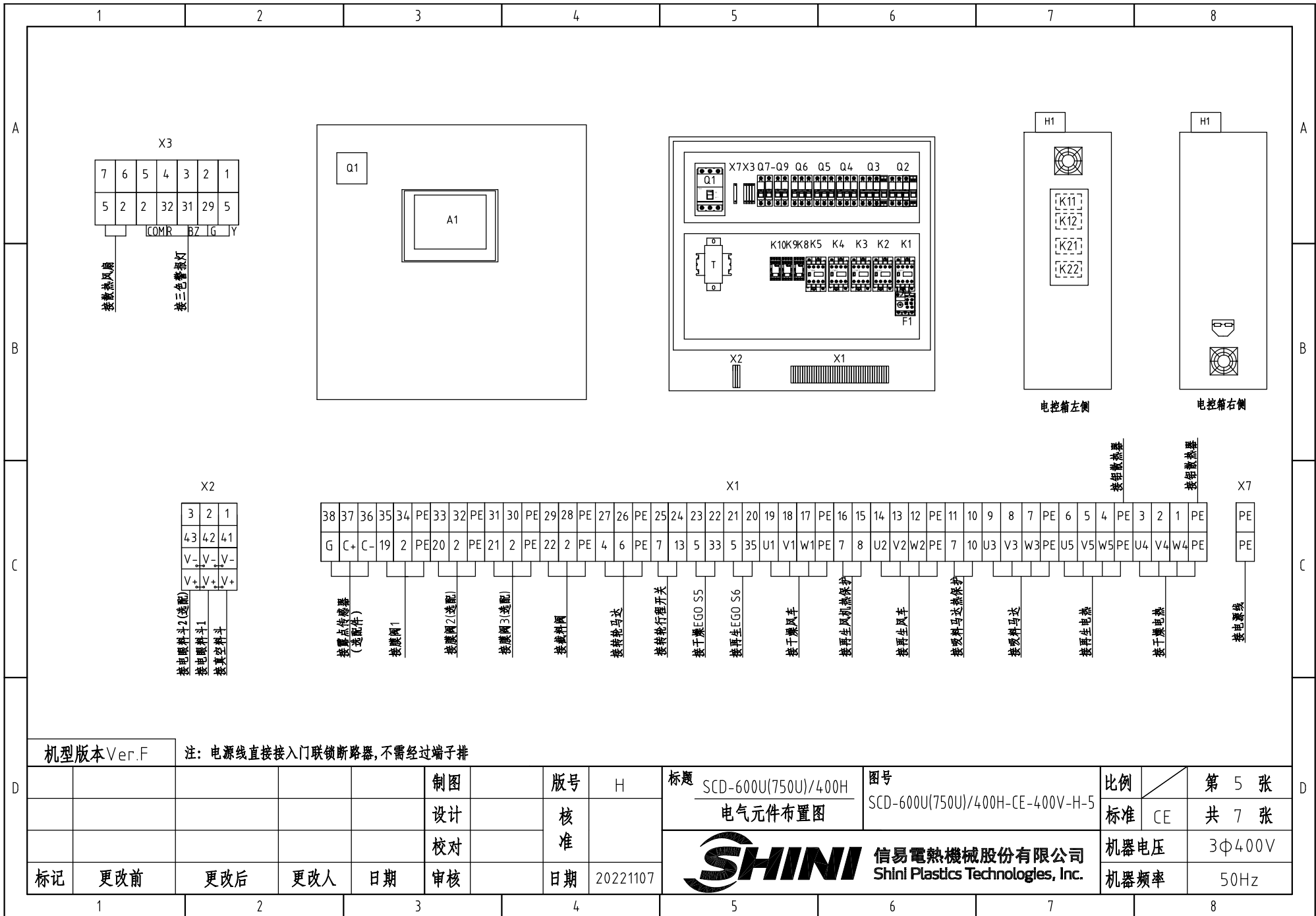

机型版本 Ver.F

注：电源线直接接入门联锁断路器，不需经过端子排

					制图	版号	H	标题	SCD-600U(750U)/400H	图号	SCD-600U(750U)/400H-CE-400V-H-5	比例	第 5 张
					设计	核准			电气元件布置图			标准	CE
					校对			 <b>信易电热机械股份有限公司</b> Shini Plastics Technologies, Inc.		机器电压	3φ400V		
标记	更改前	更改后	更改人	日期	审核	日期	20221107		机器频率	50Hz			

1		2		3		4		5		6		7		8	
序号/NO.	符号/Symbol	名称/Name		制造商/Manufacturer		型号/Type		规格/Specification		数量/Number	物料编号/Material number		备注/Remark		
1	Q1	门连锁断路器/Main switch		TECO		B0100EB3080		80A		1	YE40100300300				
2		断路器外部操作把手/Main switch		TECO		1A-CS1-C-D1		B0100EB		1	YE90111100100				
3	Q2	断路器/Circuit-breaker		TECO		BM-63C 3P		40A		1	YE40304003000				
4	Q3	断路器/Circuit-breaker		TECO		BM-63C 3P		16A		1	YE40301603000				
5	Q4	断路器/Circuit-breaker		TECO		BM-63C 3P		20A		1	YE40302003000				
6	Q5	断路器/Circuit-breaker		TECO		BM-63C 3P		6A		1	YE40300603000				
7	Q6	断路器/Circuit-breaker		TECO		BM-63C 3P		10A		1	YE40301003000				
8	Q7	断路器/Circuit-breaker		TECO		BM-63C/2003S 3A 2P		3A		1	YE40200203000				
9	Q8 Q9	断路器/Circuit-breaker		TECO		BM-63C/1003S 3A 1P		3A		2	YE40100203000				
10		励磁脱扣器/Excitation break away		YIJIN		MX		24V 50/60Hz		2	YE40024000000				
11	K1	接触器/Contactor		SIEMENS		3RT6017-1AB01-24VAC		24V 50/60Hz		1	YE00601702500				
12	K2 K3	接触器/Contactor		SIEMENS		3RT6016-1AB01-24VAC		24V 50/60Hz		2	YE00601602500				
13	K4	接触器/Contactor		SIEMENS		3RT6023-1AC20-24VAC		24V 50/60Hz		1	YE00602301100				
14	K5	接触器/Contactor		SIEMENS		3RT6015-1AB01-24VAC		24V 50/60Hz		1	YE00601502500				
15	K8K9 K10	中间继电器/Relay		Honeywell		GR-2C-AC24V		配座PGR-2C-E		3	YE03022400300				
16	K11 K12	固态继电器/Relay		FOTEK		KSR-50DA-H		50A/480VAC/4-32VDC		2	YE03505003200				
17	K21 K22	固态继电器/Relay		FOTEK		KSR-40DA-H		40A/480VAC/4-32VDC		2	YE03404003200				
18	F1	热过载继电器/Overload relay		SIEMENS		3RU6116-1JB0		7-10A		1	YE01167100000				
19	T	互感变压器/Transformer		JIUXIN		IN=400V/415V OUT=24V/230V		230VA 350MA		1	YE70040007500				
20	A1	微电脑控制板+微电脑显示屏/PCB		PUMP		K.SF878500B		AC24V		1	YE81878500300				
21	S3	露点变送器/Dew-point transducer		VAISALA		DMT141		IN=24VDC OUT=4-20mA		1	YE90014100100		(1)(2)		
22	S4	微动开关/Limit switch		CHOYI		CYLXW-5/11G2		AC380V DC220V		1	---		(1)		
23	S5 S6	组合体BGO/Overheat protector		EGO		(55.13262.160)		115-320℃		2	---		(1)		
24	S7,S8,S9	热电偶/Thermocouple		SHINI		---		K		3	---		(1)		
25	S10	通信接口板RS-485(双Dsub-9pin接头)		YUYUN		---		485ToDsub_V23		1	YE90048501200				
机型版本 Ver.F		注: (1)表示非电控箱内材料; (2)表示选配露点变送器(-D); (3)表示选配一对二(-M2)													
				制图		版号 H		标题 SCD-600U(750U)/400H 电气元件明细表一		图号 SCD-600U(750U)/400H-CE-400V-H-6		比例		第 6 张	
				设计		核 准						标准 CE		共 7 张	
				校对								机器电压		3Φ400V	
标记		更改前		更改后		更改人		日期		20221107		机器频率		50Hz	
1		2		3		4		5		6		7		8	



信易電熱機械股份有限公司  
Shini Plastics Technologies, Inc.

1		2		3		4		5		6		7		8	
序号/NO.	符号/Symbol	名称/Name		制造商/Manufacturer	型号/Type		规格/Specification		数量/Number	物料编号/Material number		备注/Remark			
26		外壳RS485 (SAL-700G-A-19) 0版		BINCHEG	---		---		1	YR40048500000					
27	Y1,Y4	电磁阀/Magnetic valve		AirTAC	4V210-06		AC24V		2	---		(1)			
28	Y2 Y3	电磁阀/Magnetic valve		AirTAC	4V210-06		AC24V		2	---		(1)(3)			
29	H1	三色警报灯(红绿黄优先顺序+蜂鸣器)		SHINI	优先级		24V 50/60Hz		1	BL90002401520		(1)			
30	X1X2X3X7	端子排/Terminal board		HONEYWELL	GK16PE		16mm <sup>2</sup> PE		1	YE60001603500					
31		端子排/Terminal board		HONEYWELL	GK6		6mm <sup>2</sup>		3	YE60000603200					
32		端子排/Terminal board		HONEYWELL	GK6PE		6mm <sup>2</sup> PE		1	YE60000603500					
33		端子排/Terminal board		HONEYWELL	SK4		4mm <sup>2</sup>		16	YE60000403200					
34		端子排/Terminal board		HONEYWELL	GK5PE		4mm <sup>2</sup> PE		4	YE60000403500					
35		端子排/Terminal board		HONEYWELL	SK2.5		2.5mm <sup>2</sup>		26	YE60002503200					
36		端子排/Terminal board		HONEYWELL	GK2.5PE		2.5mm <sup>2</sup> PE		5	YE60002503400					
37		端子排/Terminal board		HONEYWELL	三层弹簧端子SK2.5-TL		10A 250V		3	YE60002503600					
38		端子排/Terminal board		HONEYWELL	SK-2.5TL桥接件		10A 250V		1	YE60001003600					
39		终端固定件E/GK系列		HONEYWELL	---		E-GK		4	YE60000003900					
40	X4,X5	重载接插件/Heavy Duty Connector		Harting	4P+PE(母座)Han 4A-F		4P		2	YE68000401400		(1)			
41	X6	重载接插件/Heavy Duty Connector		Harting	4P+PE(母座)Han 4A-F		4P		1	YE68000401400		(1)(3)			
42	FM	风扇/Fan		SUNON	12x12CM/24V/50/60HZ		24VAC		1	---		(1)			
43	M1	干燥风机/Blower		SHINI	RB-550		400V 3.75kW		1	---		(1)			
44	M2	再生风机/Blower		SHINI	RB-310		400V 0.75kW		1	---		(1)			
45	M3	吸料风车/Blower		SHINI	RB-420(3相230V/400V)		50/60HZ 1.5KW		1	---		(1)			
46	M4	转轮马达/Motor		Dongli	3K15GN-C-T		220V 230V 0.015kW		1	---		(1)			
47	EH1	干燥电热管/Heater		SHINI	18KWSCD-600U/400H-B		08 3Φ230/400V (M16)		1	---		(1)			
48	EH2	再生电热管/Heater		SHINI	SD-400H/300H-7.2KW		3Φ230/400V		1	---		(1)			
49		三层弹簧端子 端板D-SK2.5-TL (50PCS/包)		HONEYWELL	SK2.5		2.5mm <sup>2</sup>		1	YE60002500800					
机型版本 Ver.F		注: (1)表示非电控箱内材料; (2)表示选配露点变送器(-D); (3)表示选配一对二(-M2)													
				制图		版号 H		标题 SCD-600U(750U)/400H 电气元件明细表二		图号 SCD-600U(750U)/400H-CE-400V-H-7		比例		第 7 张	
				设计		核 准						标准 CE		共 7 张	
				校对								机器电压		3Φ400V	
标记		更改前		更改后		更改人		日期		20221107		机器频率		50Hz	
1		2		3		4		5		6		7		8	



信易電熱機械股份有限公司  
Shini Plastics Technologies, Inc.

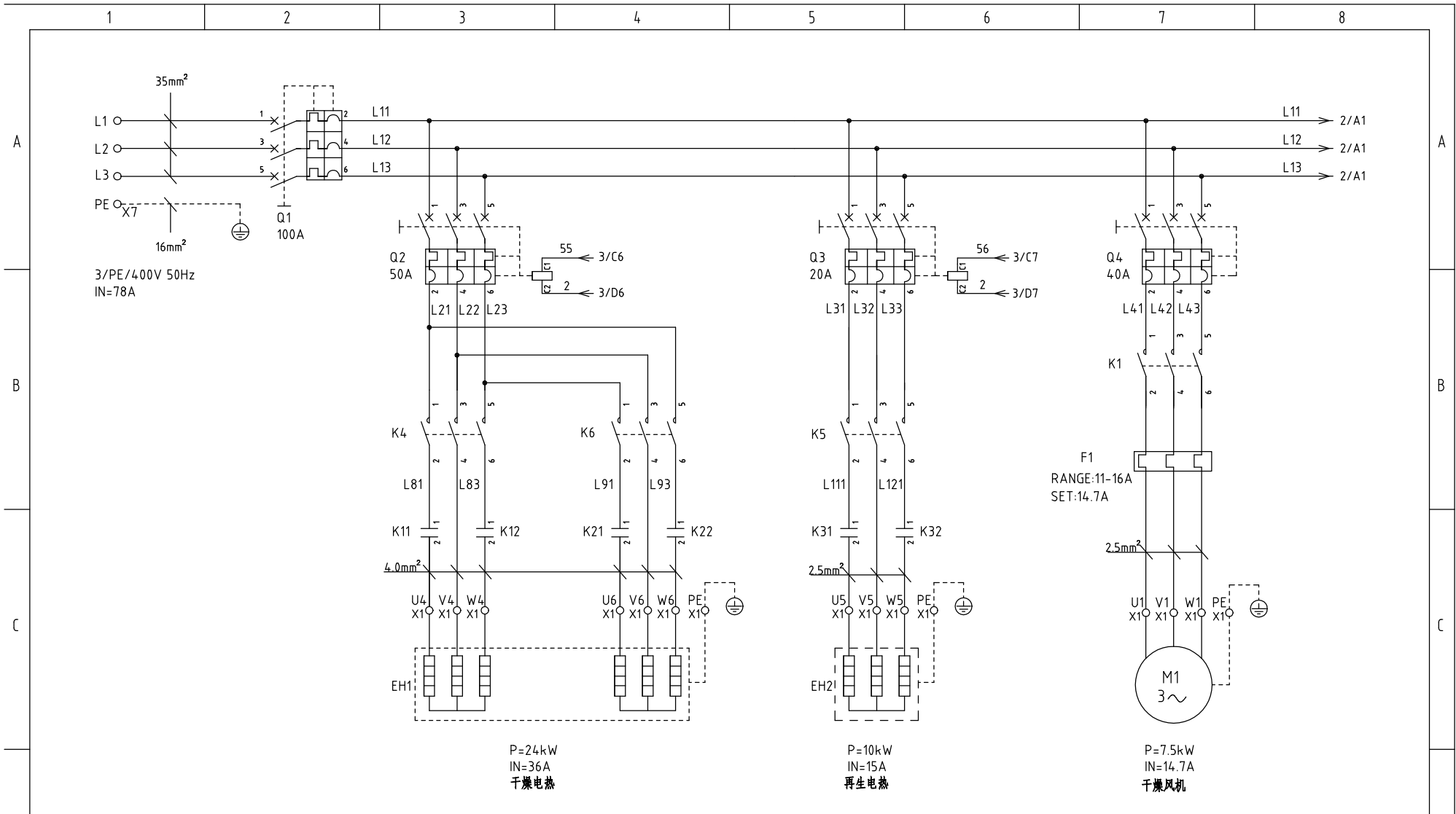

机型版本 Ver.H

					制图	版号	G	标题	SCD-900U(1200U)/700H	图号	SCD-900U(1200U)/700H-CE-400V-G-1	比例	第 1 张
					设计	核准		主电路图一		标准	CE	共 6 张	
					校对	核准		 <b>信易电热机械股份有限公司</b> <b>Shini Plastics Technologies, Inc.</b>	机器电压	3Φ400V			
标记	更改前	更改后	更改人	日期	审核	日期	20210104		机器频率	50Hz			



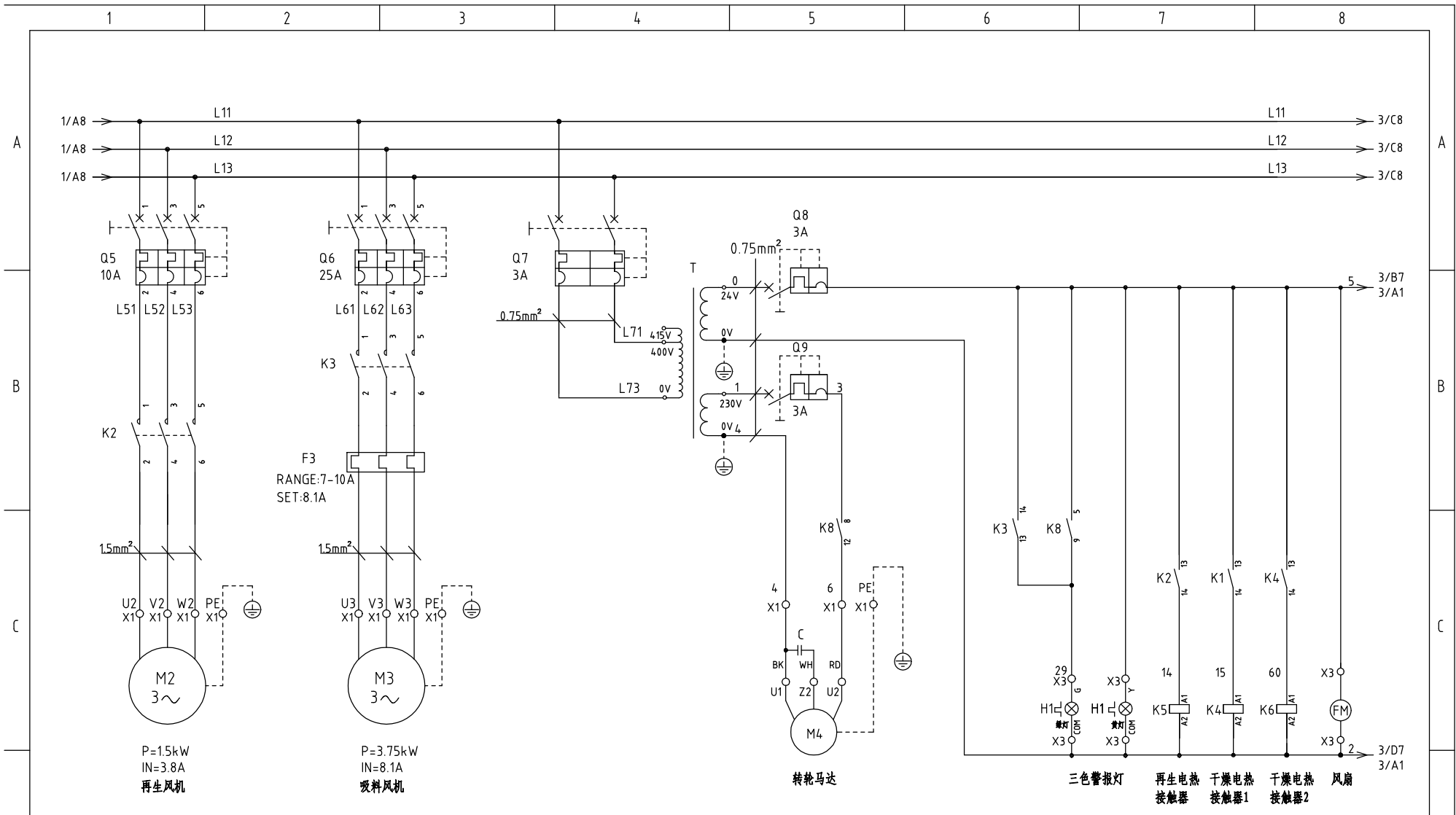

机型版本Ver.H

制图	版号	G	标题	SCD-900U(1200U)/700H		图号	SCD-900U(1200U)/700H-CE-400V-G-2		比例	第 2 张	
设计	核准		主电路图二			标准	CE	共 6 张			
校对	核准					机器电压	3Φ400V				
标记	更改前	更改后	更改人	日期	审核	日期	20210104	机器频率	50Hz		



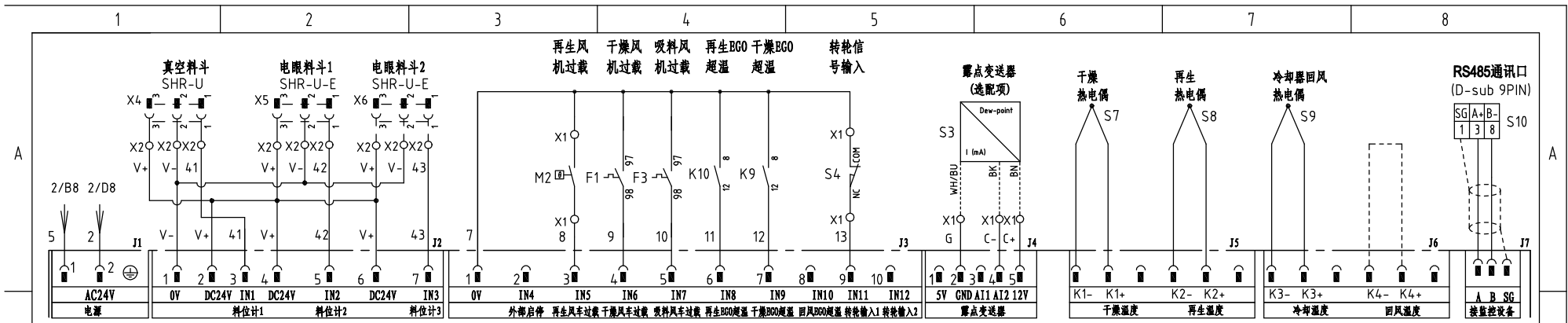

# PCB K. SF878500B

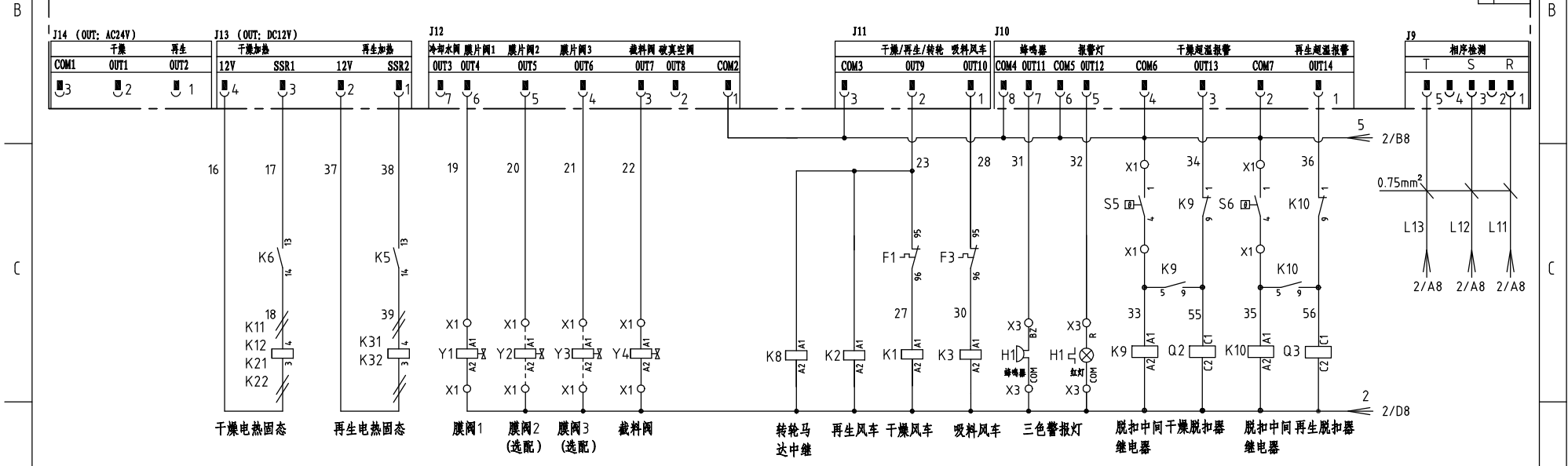

机型版本Ver.H

					制图	版本号	G	标题	SCD-900U(1200U)/700H	图号	SCD-900U(1200U)/700H-CE-400V-G-3	比例	第 3 张
					设计	核准		控制电路图		标准	CE	共 6 张	
					校对	核准		<b>信易电热机械股份有限公司</b> Shini Plastics Technologies, Inc.		机器电压	3φ400V		
标记	更改前	更改后	更改人	日期	审核	日期	20210104			机器频率	50Hz		

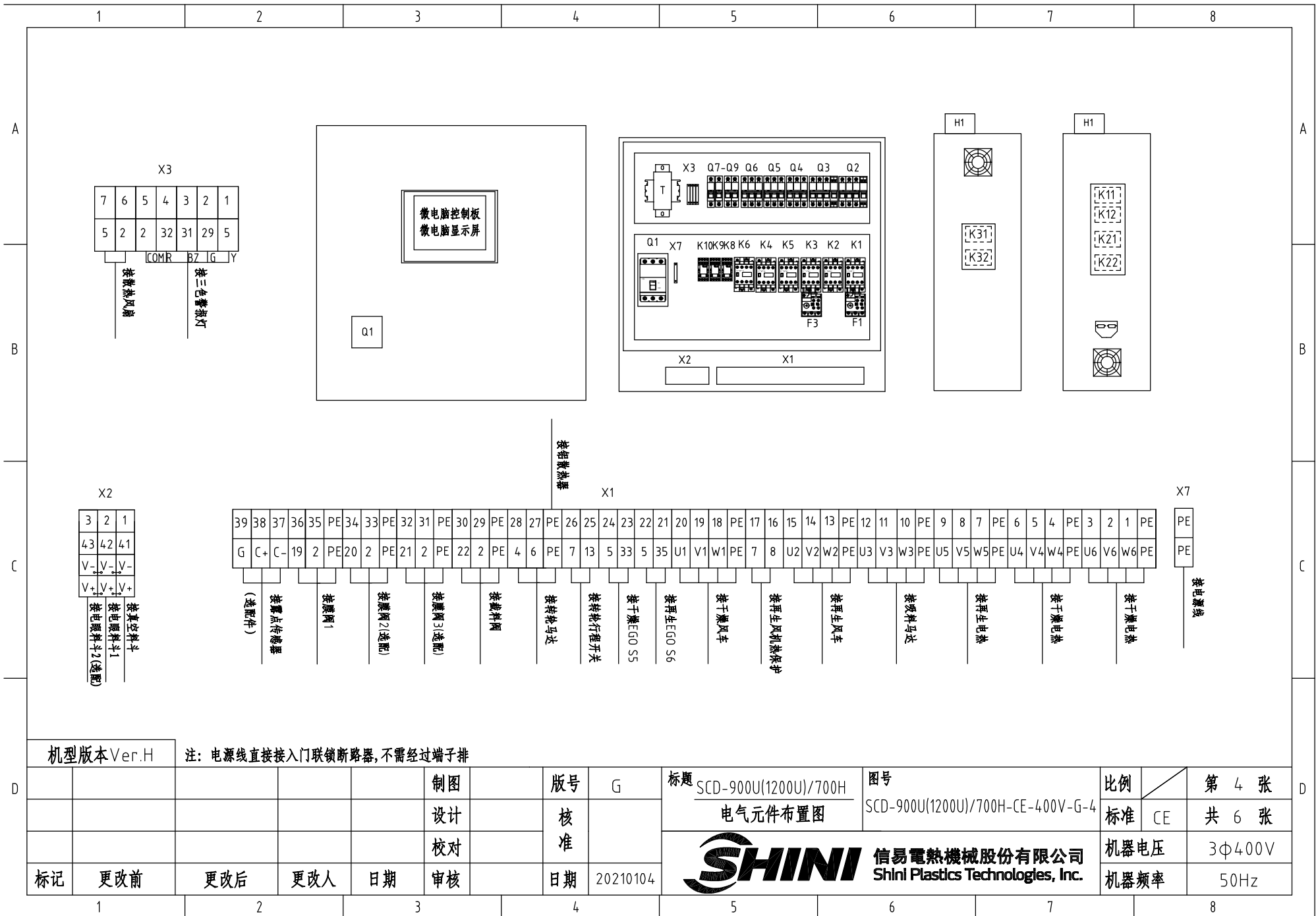

机型版本 Ver.H

注: 电源线直接接入门联锁断路器, 不需经过端子排

					制图	版号	G	标题	SCD-900U(1200U)/700H	图号	SCD-900U(1200U)/700H-CE-400V-G-4	比例	第 4 张
					设计	核		电气元件布置图		标准	CE	共 6 张	
					校对	准		 <b>信易電熱機械股份有限公司</b> <b>Shini Plastics Technologies, Inc.</b>		机器电压	3Φ4.00V		
标记	更改前	更改后	更改人	日期	审核	日期	20210104			机器频率	50Hz		

1		2		3		4		5		6		7		8	
序号/NO	符号/Symbol	名称/Name		制造商/Manufacturer		型号/Type		规格/Specification		数量/Number	物料编号/Material number		备注/Remark		
1	Q1	门连锁断路器/Main switch		ABB		A1A125TMF100		100A		1	YE41110200000				
2	Q2	断路器/Circuit-breaker		TECO		BM-63C 3P		50A		1	YE40305003000				
3	Q3	断路器/Circuit-breaker		TECO		BM-63C 3P		20A		1	YE40302003000				
4	Q4	断路器/Circuit-breaker		TECO		BM-63C 3P		40A		1	YE40304003000				
5	Q5	断路器/Circuit-breaker		TECO		BM-63C 3P		10A		1	YE40301003000				
6	Q6	断路器/Circuit-breaker		TECO		BM-63C 3P		25A		1	YE40302503000				
7	Q7	断路器/Circuit-breaker		TECO		BM-63C/2003S 3A 2P		3A		1	YE40200203000				
8	Q8 Q9	断路器/Circuit-breaker		TECO		BM-63C/1003S 3A 1P		3A		2	YE40100203000				
9		励磁脱扣器/Excitation break away		YIJIN		MX		24V 50/60Hz		2	YE40024000000				
10	K1	接触器/Contactor		SIEMENS		3RT6026-1AC20-24VAC		24V 50/60Hz		1	YE00602602600				
11	K2 K4 K5 K6	接触器/Contactor		SIEMENS		3RT6016-1AB01-24VAC		24V 50/60Hz		4	YE00601602500				
12	K3	接触器/Contactor		SIEMENS		3RT6017-1AB01-24VAC		24V 50/60Hz		1	YE00601702500				
13	K8K9 K10	中间继电器/Relay		Honeywell		GR-2C-AC24V		底座PGR-2C-E		3	YE03022400300				
14	K11 K12 K21 K22 K31 K32	固态继电器/Relay		FOTEK		KSR-40DA-H		40A/480VAC/4-32VDC		6	YE03404003200				
15	F1	热过载继电器/Overload relay		SIEMENS		3RU6126-4AB0		11-16A		1	YE01260110000				
16	F3	热过载继电器/Overload relay		SIEMENS		3RU6116-1GB0		7-10A		1	YE01167100000				
17	T	互感变压器/Transformer		JIUXIN		IN=400V/415V OUT=24V/230V		230VA 350MA		1	YE70040007500				
18	PCB	微电脑控制板+微电脑显示屏/PCB		PUMP		K.SF878500B		AC24V		1	YE81878500300				
19	S3	露点变送器/Dew-point transducer		VAISALA		DMT141		IN=24VDC OUT=4-20mA		1	YE90014100100		(1)(2)		
20	S4	微动开关/Limit switch		CHOYI		CYLXW-5/11G2		AC380V DC220V		1	---		(1)		
21	S5 S6	组合体EGO/Overheat protector		EGO		(55.13262.160)		115-320℃		2	---		(1)		
22	S7,S8,S9	热电偶/Thermocouple		SHINI		---		K		3	---		(1)		
23	S10	通信接口板RS-485(双Dsub-9pin接头)		YUYUN		---		485ToDsub_V23		1	YE90048501200				
24		外殼RS485(SAL-700G-A-19) 0版		BINCHENG		---		---		1	YR40048500000				
25	Y1,Y4	电磁阀/Magnetic valve		AirTAC		4V210-06		AC24V		2	---		(1)		
机型版本Ver.H		注: (1)表示非电控箱内材料; (2)表示选配露点变送器(-D); (3)表示选配一对二(-M2);													
D					制图		版本号	G	标题 SCD-900U(1200U)/700H 电气元件明细表一		图号 SCD-900U(1200U)/700H-CE-400V-G-5		比例		第 5 张
					设计		核						标准	CE	共 6 张
					校对		准						机器电压		3φ400V
	标记	更改前	更改后	更改人	日期	审核	日期	20210104	 信易電熱機械股份有限公司 Shini Plastics Technologies, Inc.				机器频率		50Hz
1		2		3		4		5		6		7		8	

1		2		3		4		5		6		7		8					
序号/NO.	符号/Symbol	名称/Name	制造商/Manufacturer	型号/Type	规格/Specification	数量/Number	物料编号/Material number	备注/Remark											
26	Y2 Y3	电磁阀/Magnetic valve	AirTAC	4V210-06	AC24V	2	---	(1)(3)											
27	H1	三色警报灯(红绿黄优先顺序+蜂鸣器)	SHINI	优先级(增高型)	24V 50/60Hz	1	BL9024-2201520	(1)											
28	X7	端子排/Terminal board	HONEYWELL	GK16PE	16mm <sup>2</sup> PE	1	YE60001603500												
29	X1 X3	端子排/Terminal board	HONEYWELL	SK4	4mm <sup>2</sup>	20	YE60000403200												
30		端子排/Terminal board	HONEYWELL	GK5PE	4mm <sup>2</sup> PE	6	YE60000403500												
31		端子排/Terminal board	HONEYWELL	SK2.5	2.5mm <sup>2</sup>	26	YE60002503200												
32		端子排/Terminal board	HONEYWELL	GK2.5PE	2.5mm <sup>2</sup> PE	5	YE60002503400												
33	X2	端子排/Terminal board	HONEYWELL	三层弹簧端子SK2.5-TL	10A 250V	3	YE60002503600												
34		端子排/Terminal board	HONEYWELL	SK-2.5TL桥接件	10A 250V	3	YE60001003600												
35		终端固定件E/GK系列	HONEYWELL	E	GK	6	YE60000003900												
36	X4,X5	重载接插件/Heavy Duty Connector	Harting	4P+PE(母座)Han 4A-F	4P	2	YE68000401400	(1)											
37	X6	重载接插件/Heavy Duty Connector	Harting	4P+PE(母座)Han 4A-F	4P	1	YE68000401400	(1)(3)											
38	FM	风扇/Fan	SUNON	12×12CM/24V/50/60HZ	24VAC	1	---	(1)											
39	M1	干燥风机/Blower	SHINI	RB-850	400V 7.5kW	1	---	(1)											
40	M2	再生风机/Blower	SHINI	RB-420	400V 1.5kW	1	---	(1)											
41	M3	吸料风车/Blower	SHINI	RB-550(3相230V/400V)	50/60HZ 3.75KW	1	---	(1)											
42	M4	转轮马达/Motor	Dongli	31K15GN-C-T	220V 230V 0.015kW	1	---	(1)											
43	EH1	干燥电热管/Heater	SHINI	24KWSCD-900U/700H-B	04 3Φ230/400V (M16)	1	---	(1)											
44	EH2	再生电热管/Heater	SHINI	SD-500H-10KW	3Φ230/400V	1	---	(1)											
机型版本Ver.H		注: (1)表示非电控箱内材料; (2)表示选配露点变送器(-D); (3)表示选配一对二(-M2);																	
				制图		版号		G		标题		图号		比例		第 6 张			
				设计		核				SCD-900U(1200U)/700H		SCD-900U(1200U)/700H-CE-400V-G-6		标准		CE			
				校对		准				电气元件明细表二						共 6 张			
标记		更改前		更改后		更改人		日期		审核		日期		20210104		 <b>信易電熱機械股份有限公司</b> <b>Shini Plastics Technologies, Inc.</b>		机器电压 3Φ400V	
																机器频率 50Hz			
1		2		3		4		5		6		7		8					