

版本 Ver.B

1	2	3	4	5	6	7	8
A		B		C		D	
比例	标准	CE	第 1 张	共 11 张			
机器电压	230V		机器频率				
机器频率	50Hz						
图号	SCD-80U×2-100H		SCD-80U×2-100H-PCB-CE-230V-0-1				
标题	主电路图一		信易电热机械股份有限公司 Shini Plastics Technologies, Inc.				
版号	0		核 准				
制图	设计		校 对				
日期	20180316		日期				
更改后	更改人		更改后				
更改前	更改人		更改前				
标记	更改前		更改后				

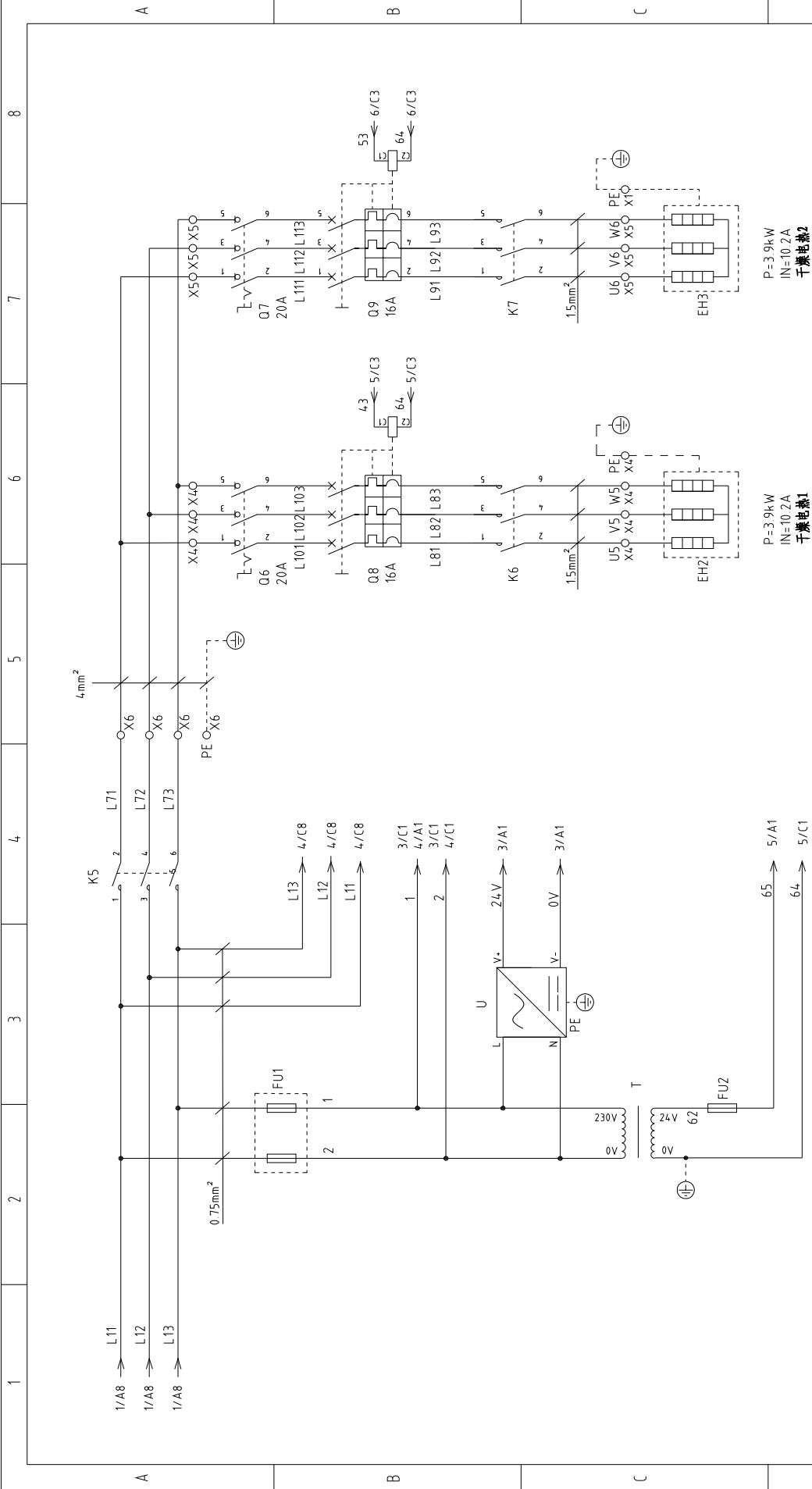



版本 Ver.B

图号	SCD-80U×2-100H	图号	SCD-80U×2-100H-PCB-CE-230V-0-2	比例	第 2 张
标题	主电路图二	标准	CE	共 11 张	
制图	设计	校对	审核	机器电压	230V
日期	20180316	更改人	更改后	机器频率	50Hz
版号	0	核准	日期		
版本	Ver.B	更改后	更改前		



信易电热机械股份有限公司  
Shini Plastics Technologies, Inc.

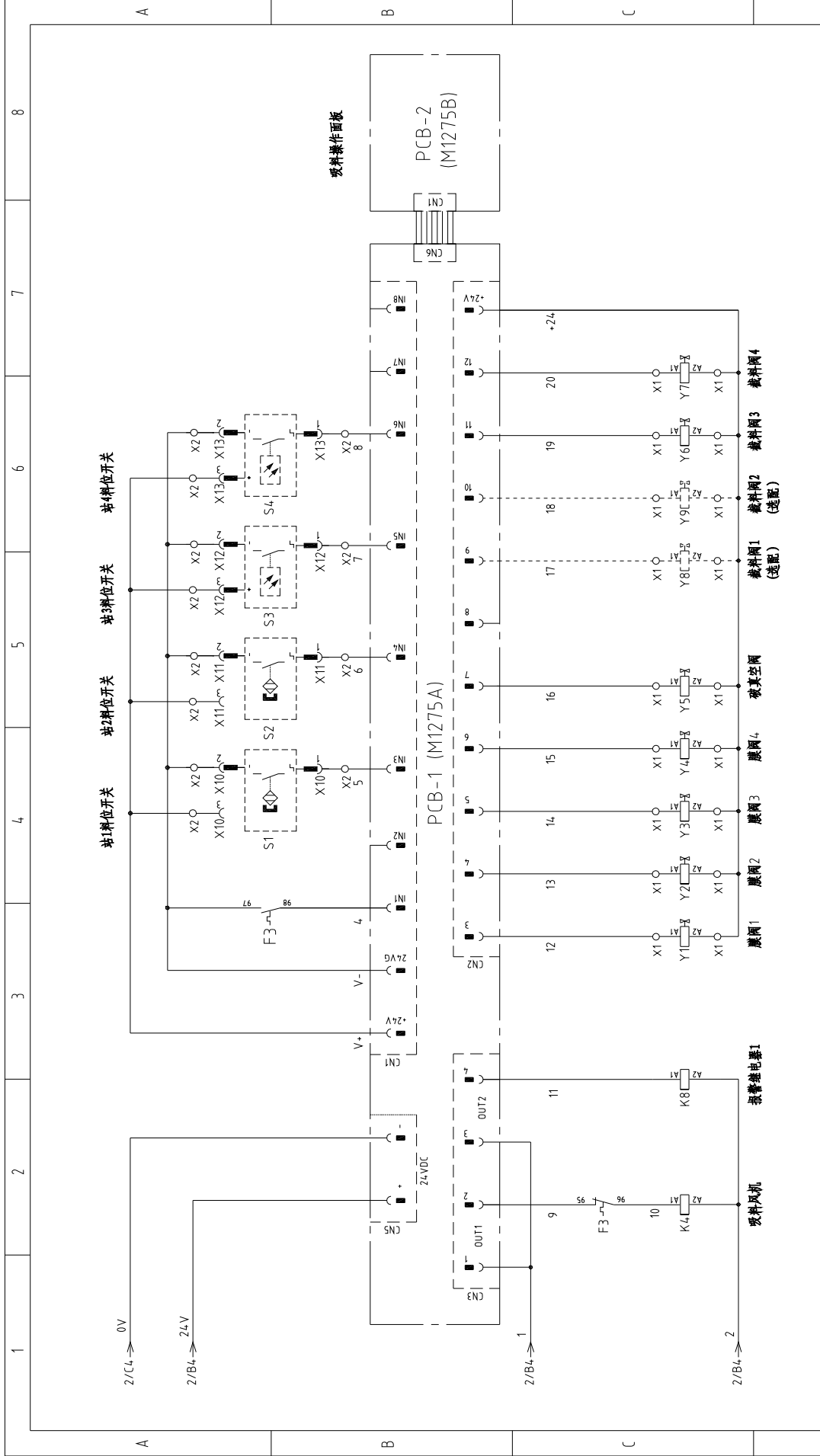

版本 Ver. B		图号		比例		第 3 张	
制图		标题		标准		共 11 张	
设计		SCD-80U×2-100H		CE		230V	
校对		控制电路图一		机器电压		50Hz	
审核		图号		机器频率		8	
日期		SCD-80U×2-100H-PCB-CE-230V-0-3					
更改后		SHINI					
更改前		信易电热机械股份有限公司					
更改人		Shini Plastics Technologies, Inc.					
日期		20180316					
更改后		2					
更改前		3					
日期		4					
更改人		5					
日期		6					
更改人		7					
日期		8					

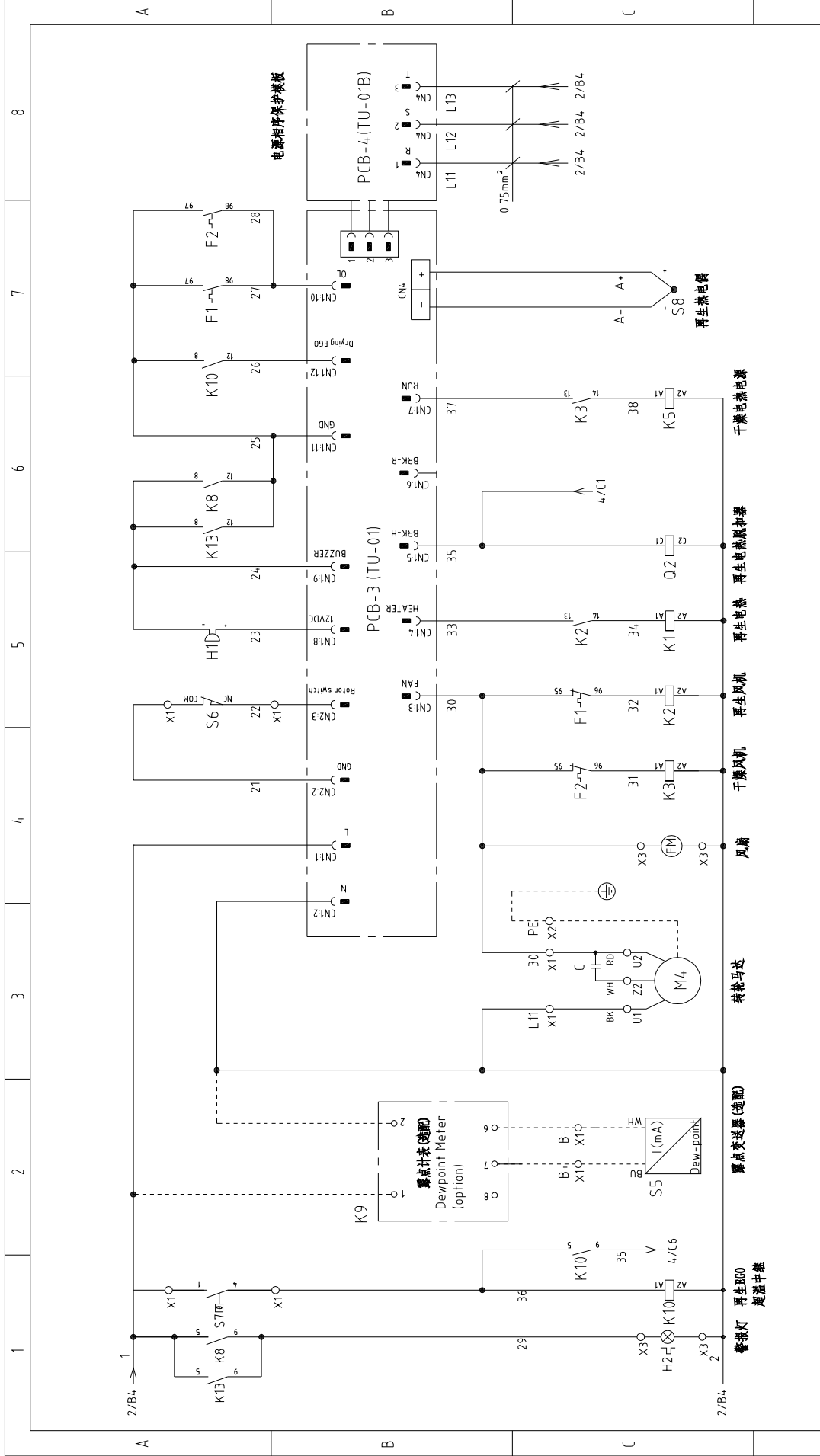

版本 Ver. B		图号		标题		图号		比例		第 4 张	
版号	0	制图	SCD-80Ux2-100H	标题	SCD-80Ux2-100H-PCB-CE-230V-0-4	图号	SCD-80Ux2-100H-PCB-CE-230V-0-4	标准	CE	共	11 张
设计		核准	控制电路图二	日期	20180316	校对		机器电压	230V	机器频率	50Hz
审核		日期		更改人		更改后		标志	更改前	更改后	



信易电热机械股份有限公司  
Shini Plastics Technologies, Inc.

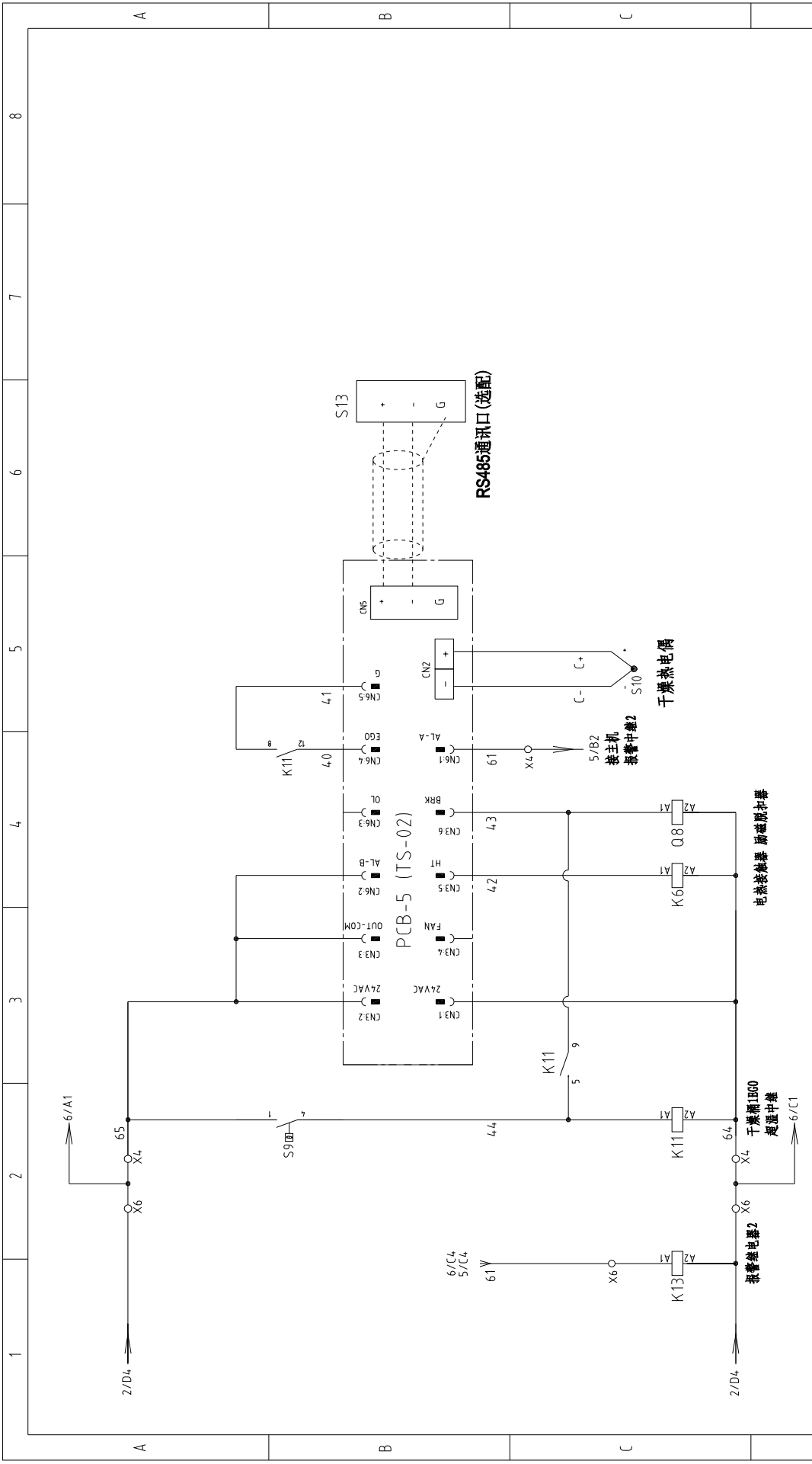

版本 Ver.B

图号	SCD-80Ux2-100H-PCB-CE-230V-0-5	比例	第 5 张
标题	控制电路图三	标准	共 11 张
版号	0	机器电压	230V
制图	设计	机器频率	50Hz
设计	校对		
校对	审核		
日期	20180316		
更改人			
更改后			
更改前			
标记			

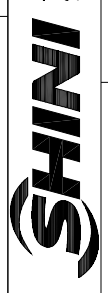

信易电热机械股份有限公司  
Shini Plastics Technologies, Inc.

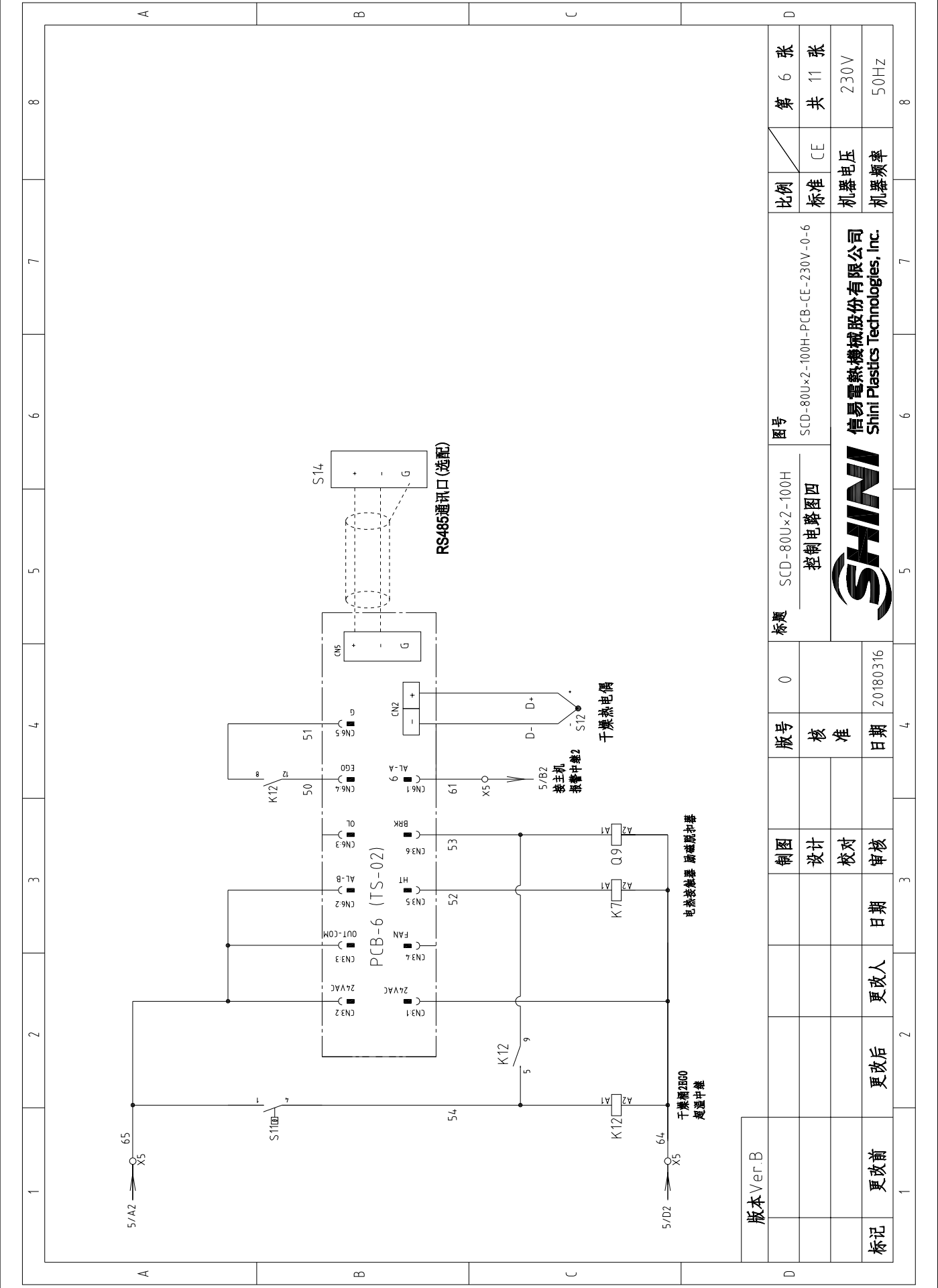

RS485通讯口 (选配)

干热热偶

电热继电器 断路器

版本 Ver. B

图号	SCD-80U×2-100H 控制电路图四	图号	SCD-80U×2-100H-PCB-CE-230V-0-6	比例	标准 CE	第 6 张
标题	SCD-80U×2-100H 控制电路图四	标题	SCD-80U×2-100H-PCB-CE-230V-0-6	标准	CE	共 11 张
版号	0	版号	0	机器电压	230V	
核准		核准		机器频率	50Hz	
日期	20180316	日期	20180316			
制图	设计	制图	设计			
校对	校对	校对	校对			
审核	审核	审核	审核			
更改人	更改人	更改人	更改人			
更改后	更改后	更改后	更改后			
更改前	更改前	更改前	更改前			
标记		标记				

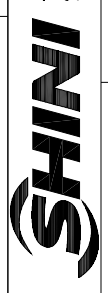

信易电热机械股份有限公司  
Shini Plastics Technologies, Inc.



技术要求: 电热直接接触器输出端, 不经过端子排.

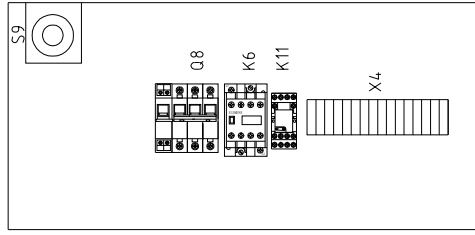

干燥箱1控制箱

技术要求: 电热直接接触器输出端, 不经过端子排.

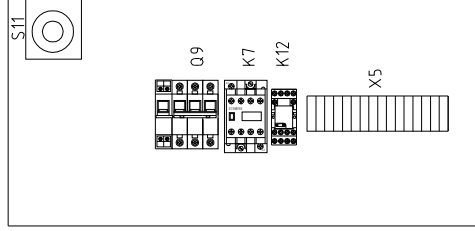

干燥箱2控制箱

版本 Ver. B

图号	SCD-80U×2-100H-PCB-CE-230V-0-8	比例	第 8 张
标题	SCD-80U×2-100H 电气元件布置图二	标准	共 11 张
版号	0	CE	230V
制图	设计	机器电压	50Hz
设计	校对	机器频率	
校对	审核		
日期	日期		
更改人	更改人		
更改后	更改后		
更改前	更改前		
标记	20180316		

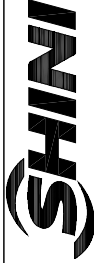

信易电热机械股份有限公司  
Shini Plastics Technologies, Inc.



1		2		3		4		5		6		7		8	
序号/NO	符号/Symbol	名称/Name	制造商/Manufacturer	型号/Type	规格/Specification	数量/Number	物料编号/Material number	备注/Remark							
1	Q1	主电源开关 /Main switch	EATON	P3-63/EA/SVB 63A	63A	1	YE10636300000								
2	Q2 Q5 Q8 Q9	断路器 /Circuit breaker	TECO	BM-63C/3016S	16A	4	YE40301603000								
3	A	脱扣器 /Release	CHINT	MX	110V ~ 400V/50/60HZ	1	YE40023560000								
4		脱扣器 /Release	CHINT	MX	24VAC	2	YE40024000000								
5	Q3 Q4	断路器 /Circuit breaker	TECO	BM-63C/3006S	6A	2	YE40300603000								
6	Q6 Q7	主电源开关 /Main switch	EATON	TO-2-1/EA/SVB/20A	20A	2	YE10021160000								
7	K1	交流接触器 /Contactors	SIEMENS	3RT6017-1AN21	12A 1NO 220V 50/60Hz	4	YE00601721000								
8	K2-K4	交流接触器 /Contactors	SIEMENS	3RT6016-1AN21	9A 1NO 220V 50/60Hz	3	YE00601621000								
9	K6 K7	交流接触器 /Contactors	SIEMENS	3RT6018-1AB01	16A 1NO 24 V 50/60Hz	2	YE00601802500								
10	K5	交流接触器 /Contactors	SIEMENS	3RT6027-1AN20	32A 220V 50/60Hz	1	YE00602722000								
11	K8 K10	中间继电器 /Middle relay	WEIDMULLER	DRM270730LT	230V 50/60Hz	2	YE03270700000								
12	K11 K12	中间继电器 /Middle relay	-----	GR-2C-AC24V+PGR-2C-E	24V 50/60Hz配座	2	YE030224-00300								
13	K9	露点显示器 /Dew-point meter	SHINI	Dewpoint Meter	220V 50/60Hz	1	YE85122000100	(2)							
14	S5	露点变送器 /Dew-point transducer	CS	217-0EM	POWER=24VDC 4-20mA	1	YE90021700100	(1) (2)							
15	F1 F2	热过载继电器 /Thermo overload relays	SIEMENS	3RU6116-1CB0	18-2.5A	2	YE01160180000								
16	F3	热过载继电器 /Thermo overload relays	SIEMENS	3RU6116-1HB0	5.5-8A	1	YE01160550000								
17	T	互感器 /Transformer	-----	IN=230V OUT=24V	80VA	1	YE70248005900								
18	U	直流电源 /DC Power	-----	ESA-35-24	OUT=DC24V 15A	1	YE71352400100								
19	FU1	熔断器 /Fuse	CHINT	RT28N-32/2P/32A/500V/10x38		1	YE41032200000								
20		熔断器芯 /Fuse core	MRO	2A/10x38/500V/gG	2A	2	YE46002000100								
21	FU2	熔断器 /Fuse	YINDA	FS-101/6x30/	2A	1	YE41001000000								
22	PCB-1 (PCB-2)	微电脑控制板 /PCB	HONGYUN	M1275	一对四	1	YE80127500000								
23	PCB-3	微电脑控制板 /PCB	YUYUN	TU-01A+SA-RCS2	220VAC	1	YE80001100000								
24	PCB-4	微电脑控制板 /PCB	YUYUN	TU-01B	-----	1	YE80001100100								
25	PCB-5 PCB-6	干燥机电路板 /PCB	YUYUN	TS-02(24VDC/AC)	24VAC	2	YE800000101200								
版本 Ver.B															
注: (1)表示非电控箱内材料; (2)表示选配触点; (3)表示选配通讯接口; (4)表示选配材料;															
D		制图	版号	标题	图号	比例	第 9 张								
		设计	0	SCD-80Ux2-100H	SCD-80Ux2-100H-PCB-CE-230V-0-9	标准	共 11 张								
		校对	核准	电气原件明细表一		CE									
标记		更改前	更改后	更改人	日期	审核	20180316								
							信易电热机械股份有限公司 Shini Plastics Technologies, Inc.								
							机器电压 230V								
							机器频率 50Hz								
1		2		3		4		5		6		7		8	

1		2		3		4		5		6		7		8		
序号/NO	符号/Symbol	名称/Name	制造商/Manufacturer	型号/Type	规格/Specification	数量/Number	物料编号/Material number	备注/Remark								
26	H2	警报指示灯/Alarm indicator	SHINI	LED-3051/220VAC	220V 50/60Hz	1	YE83305100200	(1)								
27	S13 S14	通信接口板IS-485 (双Dsub-9pin接头)	--	--	--	2	YE9004.8501200	(3)								
28	A	外接IS485 (6AL-700C-A-19) 0版	--	--	--	2	YR4004.8500000	(3)								
29	Y1-Y7	电磁阀/Solenoid valve	----	SPDV-38	24VDC	7	----	(1)								
30	Y8 Y9	电磁阀/Solenoid valve	----	----	24VDC	2	----	(1) (4)								
31	X1	端子排 / Terminal board	----	10mm <sup>2</sup>	----	3	YE60001003200									
32		接地端子排 / Terminal board	----	10mm <sup>2</sup> PE	----	1	YE60001003500									
33		端子排 / Terminal board	----	4mm <sup>2</sup>	----	12	YE60000403200									
34		接地端子排 / Terminal board	----	4mm <sup>2</sup> PE	----	4	YE60000403500									
35		端子排 / Terminal board	----	2.5mm <sup>2</sup>	----	20	YE60002503200									
36		接地端子排 / Terminal board	----	2.5mm <sup>2</sup> PE	----	8	YE60002503400									
37		端子排 / Terminal board	----	2.5mm <sup>2</sup>	----	2	YE60002503200	(2)								
38		端子排 / Terminal board	----	2.5mm <sup>2</sup>	----	4	YE60002503200	(4)								
39		接地端子排 / Terminal board	----	2.5mm <sup>2</sup> PE	----	2	YE60002503400	(4)								
40	X2	端子排 / Terminal board	----	ZDIK 1.5	10A 250V	4	YE60001500000									
41			----	FBSTB 10-ZDIK RD	10A 250V	4	YE60001000200									
42			----	FBSTB 10-ZDIK BU	10A 250V	4	YE60001000000									
43	X3	端子排 / Terminal board	----	2.5mm <sup>2</sup>	----	3	YE60002503200									
44			----	2.5mm <sup>2</sup> PE	----	1	YE60002503400									
45	X4	端子排 / Terminal board	----	2.5mm <sup>2</sup>	----	6	YE60002503200									
46			----	2.5mm <sup>2</sup> PE	----	2	YE60002503400									
47	X5	端子排 / Terminal board	----	2.5mm <sup>2</sup>	----	6	YE60002503200									
48			----	2.5mm <sup>2</sup> PE	----	1	YE60002503400									
49	X10, X11, X12, X13	重载连接器/Heavy duty connector	SIBAS	HDC-HA-004.1	4P 10A	4	----	(1)								
50	S6	微动开关/Micro switch	----	YBLXW-5/1G2	----	1	----	(1)								
版本 Ver.B																
				制图	0	标题		图号		比例		第 10 张		共 11 张		
				设计	核	SCD-80U×2-100H		SCD-80U×2-100H-PCB-CE-230V-0-10		标准		CE				
				校对	准	电气原件明细表二				标准		机器电压		230V		
				审核	日期	20180316				标准		机器频率		50Hz		
标记	更改前	更改后	更改人	日期	4	5	6	7	8							

注: (1)表示非电控箱内材料; (2)表示选配罩点; (3)表示选配通讯接口; (4)表示选配材料;



信易电热机械股份有限公司  
Shini Plastics Technologies, Inc.

1	2		3	4	5	6	7	8
序号/NO	符号/Symbol	名称/Name	制造商/Manufacturer	型号/Type	规格/Specification	数量/Number	物料编号/Material number	备注/Remark
51	S7 S9 S11	组合体EG0/EGO	SHINI	(115-320℃ 55.13262.160)	----	3	----	(1)
52	S8 S10 S12	热电偶 /Thermocouple	SHINI	SD-30H/120H(2.5M)MY07	----	3	----	(1)
53	H1	蜂鸣器/Buzzer	HITPOINT	PK-27A/29EP(IC3=24V)	24VDC	1	YE84.002700000	(1)
54	FM	排气扇/Exhaust fan	----	12×12CM/230V/50/60HZ	配塑胶网	1	----	(1)
55	M1	干燥风机 /Drying blower	SHINI	HTB75-032	0.4KW 220V 50Hz	1	----	(1)
56	M2	再生风机 /Regeneration blower	SHINI	RB205	0.4KW 220-240V 50Hz	1	----	(1)
57	M3	吸料风机 /Suction blower	SHINI	RB420	1.5KW 220-240V 50Hz	1	----	(1)
58	M4	减速马达 /Gear motor	SHINI	3GN-10XK/3GN-60K/3IK15GN-	C-T 220V	1	----	(1)
59	EH1	电热 /Pipe heater	SHINI	SD/SDD/SCD-3KW3Φ230/400V	----	1	----	(1)
60	EH2 EH3	电热 /Pipe heater	SHINI	-----	230V 50Hz 3.9KW	2	----	(1)
61		终端固定件E/压系列(霍尼韦尔)				5	YE60000003900	
62	K13	中间继电器/Middle relay	HONEYWELL	GR-2C-AC24V 配座PGR-2C-E	24V 50/60Hz	1	YE03022400300	
63	X6	端子排 /Terminal board	----	10mm <sup>2</sup>	----	3	YE60001003200	
64		接地端子排 /Terminal board	----	10mm <sup>2</sup> PE	----	1	YE60001003500	
65		端子排 /Terminal board	----	2.5mm <sup>2</sup>	----	3	YE60002503200	
66		接地端子排 /Terminal board	----	2.5mm <sup>2</sup> PE	----	1	YE60002503400	
C								
B								
A								
版本 Ver.B 注: (1)表示非电控箱内材料; (2)表示选配置点; (3)表示选配通讯接口; (4)表示选配材料;								
D			制图	版号	标题	图号	比例	
			设计	0	SCD-80U×2-100H 电气原件明细表三	SCD-80U×2-100H-PCB-CE-230V-0-11	标准	第 11 张
			校对	核准			CE	共 11 张
标记			更改后	更改人	日期		机器电压	230V
			更改前	20180316			机器频率	50Hz
								8

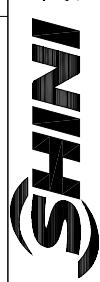

信易电热机械股份有限公司  
Shini Plastics Technologies, Inc.