

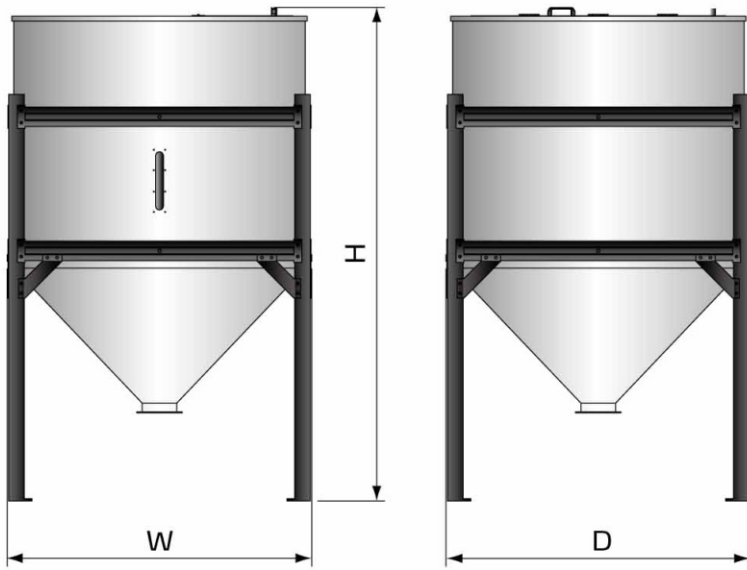

新型料倉

Silo Series

外形尺寸



選配護梯

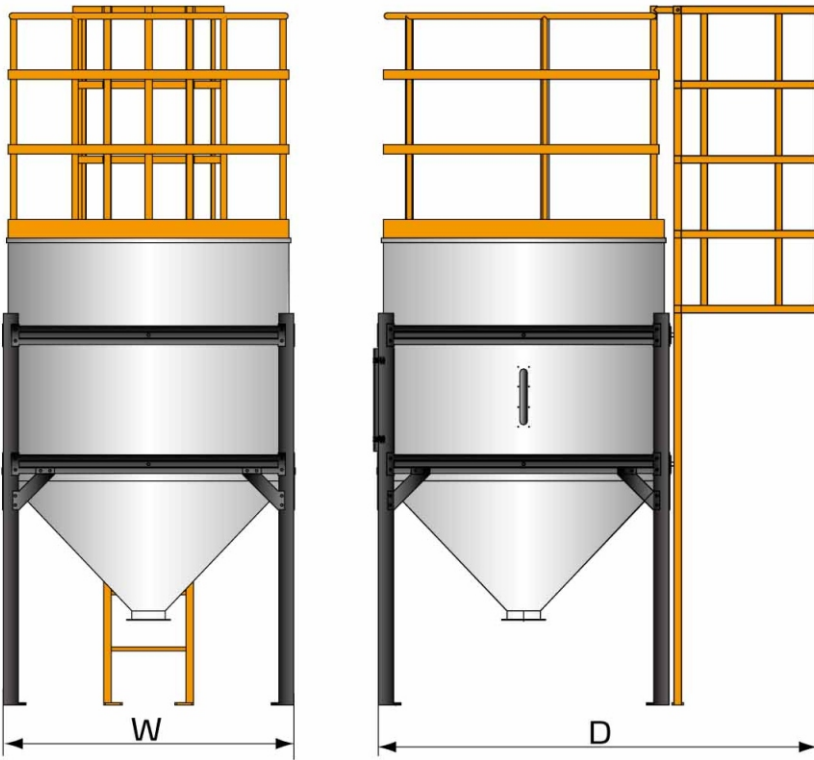



規格表

Silo料倉										
型號	組件(架子+桶體)			材質		桶體	選配防護梯	組件(架子+桶體+護欄護梯)		
	W(mm)	D(mm)	H(mm)	桶體	架子	容量(L)		W(mm)	D(mm)	H(mm)
1T	1568	1583	2098	SUS201	SPH	2000		1568	1583	3340
1.5T	1568	1583	2498	SUS201	SPH	2750		1568	2366	3738
2T	1568	1583	2948	SUS201	SPH	3500		1568	1583	3818
3T	1568	2366	4190	SUS201	SPH	5000		1568	2366	5060
4T	1992	2008	3418	SUS201	SPH	6500		1992	2008	3959
5T	1992	2008	3963	SUS201	SPH	8000		1992	2796	5193
6T	1992	2008	4508	SUS201	SPH	9500		1992	2796	5743

產品規格若有變更，恕不另行通知。

信易集團

地址: 台灣省新北市樹林區民和街23號

電話: +886 2 2680 9119

傳真: +886 2 2680 9229

Email: shini@shini.com

製造工廠

- 台灣
- 東莞
- 平湖
- 寧波
- 重慶
- 普納

2017-11-15-04 版權所有 翻版必究

www.shini.com