

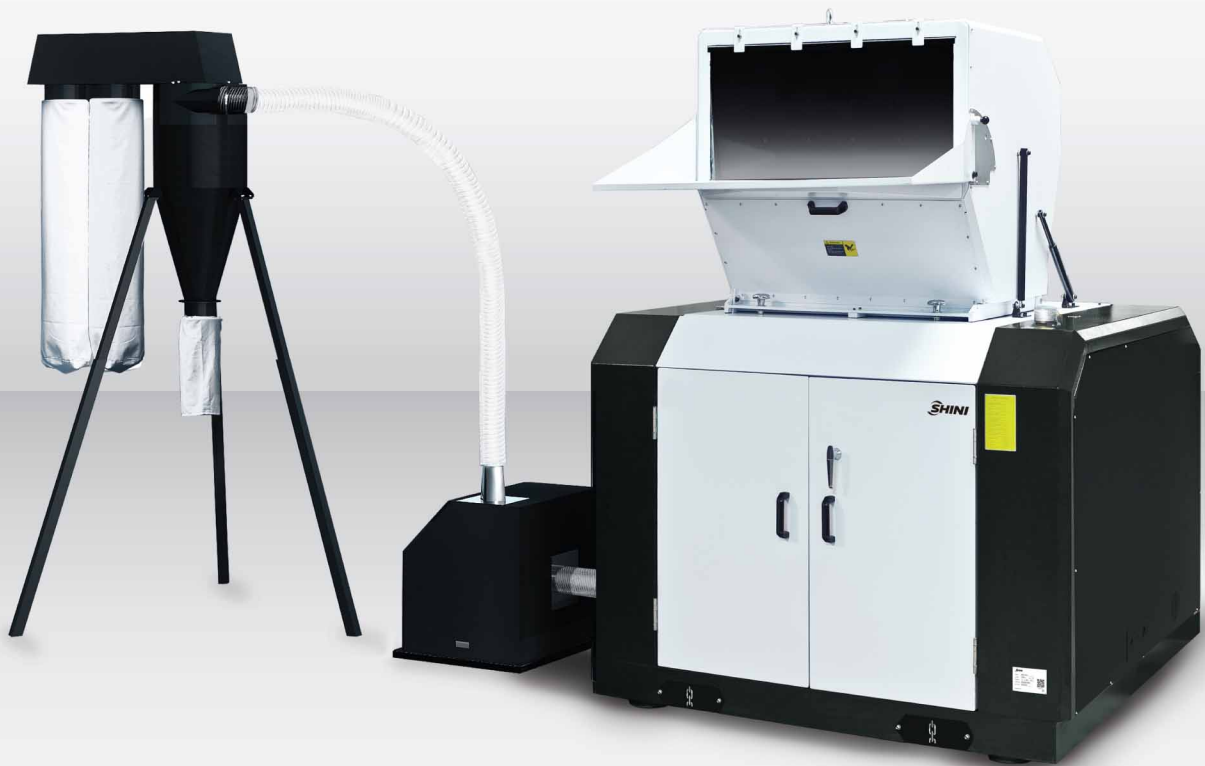

静音集中粉碎机

SG-43/50/70



在使用本产品之前，请先仔细阅读产品说明书。

■ 编码原则



■ 本机特点

● 精加工粉碎室和免调刀刀具结构

粉碎室零件经过数控机床精加工，精度可靠，采用片形刀具，配备调刀架，简便的刀具安装调整技术，使刀具可在机外的调刀架内调整，不必在经过机内艰难的调整过程，可显著节省机器停机维护时间。



粉碎室

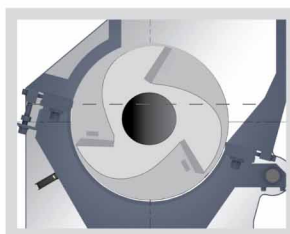

二定三动刀(SG-43)

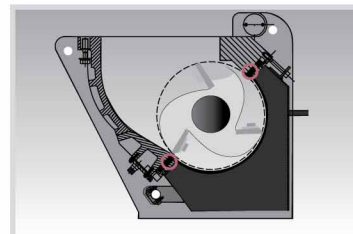

低切点型两定三动刀(SG-50/70)

● 自动送料装置

配备粉碎料自动输送装置，提高效率，送料形式为风机送料，送料过程能促进空气流动，对粉碎室起到一定程度的风冷作用，可有效降低粉碎室内温度。



适用于SG-43



适用于SG-50/70

SG-43/50/70 Series

● 高效粉碎电机

使用IE3高效电机，降低能耗，电机性能稳定，安全可靠。

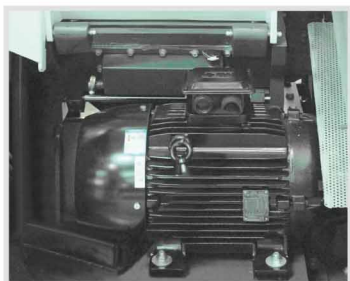

● 整机隔音

机身采用全封闭式隔音箱设计，在机器有可能发音的部位放置吸音棉，有效降低了粉碎时产生的噪音。



● 电控多重安全保护

控制电路符合欧规CE标准，具备马达超载保护、短路保护、缺相保护、相序检测等多重保护功能，确保机器安全运行。

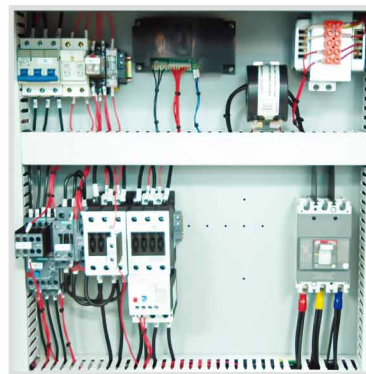

● 粉碎室冷却装置

粉碎室后板冷却水装置，可有效地降低粉碎室温度，避免粉碎料融结。



进出水口

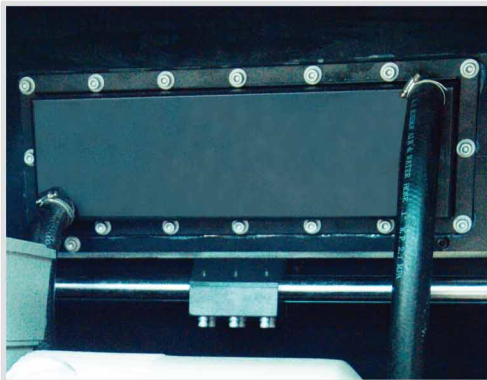

冷却水箱

● 调刀架

配备调刀架，使动刀可在机外的夹具内调整，不必再经过艰难的机内调整的过程。



■ 应用范围

SG-43/50/70系列静音集中粉碎机适用于粉碎各种塑料材料，包括注塑成型，吹塑成型或废料的集中回收。

■ 选装件

二定五动刀

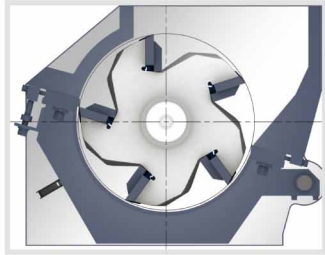

可选装二定五动刀，粉碎室内进料空间小适合粉碎块状实体料及厚壁片材料，粉碎效率更高。适用于SG-43

三定五动刀(高切点)

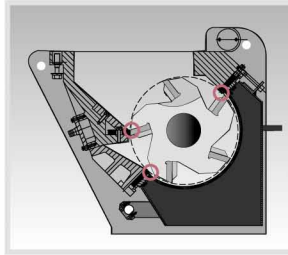

高切点型固定刀起始切点高，设计的粉碎室进料空间要小，使得切割作用力不会过强，提高了切割较大实心材料的可靠性，所以此设计适用于粉碎厚壁、厚片和较大实心材料。三排固定刀是在标准配置高切点型的基础上增加了一排固定刀，比二排固定刀提高了切割能力，设计参数、性能和用途与二排固定刀标准配置相同。适用于SG-50/70

进料口加装磁铁

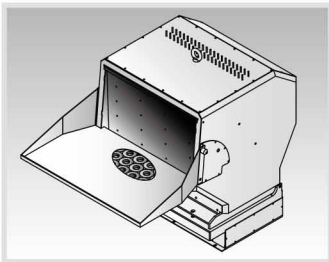

进料口加装磁铁可吸附入料口原料的铁屑杂质。(SG-70除外)
机型后加注“FHM”

特殊孔径筛网

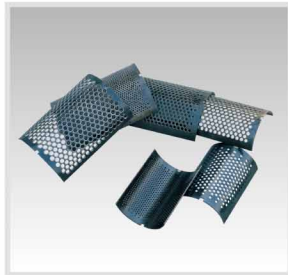

$\Phi 8, \Phi 10, \Phi 17, \Phi 25$ (mm)供SG-43选装
 $\Phi 8, \Phi 10, \Phi 14, \Phi 17, \Phi 25$ (mm)供SG-50选装
 $\Phi 10, \Phi 14, (\text{mm})$ 供SG-70选装
机型后加注“SS+筛网孔径”，如 $\Phi 8$ 则加注“SS08”

粉尘分离系统(SG-43)

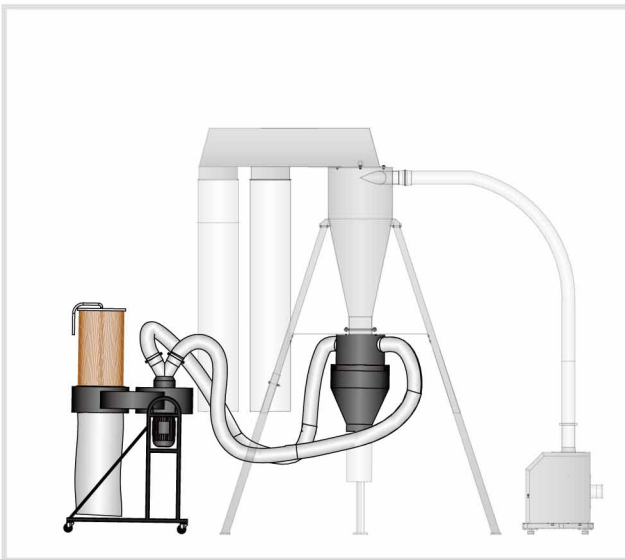

粉尘分离系统(SG-50/70)

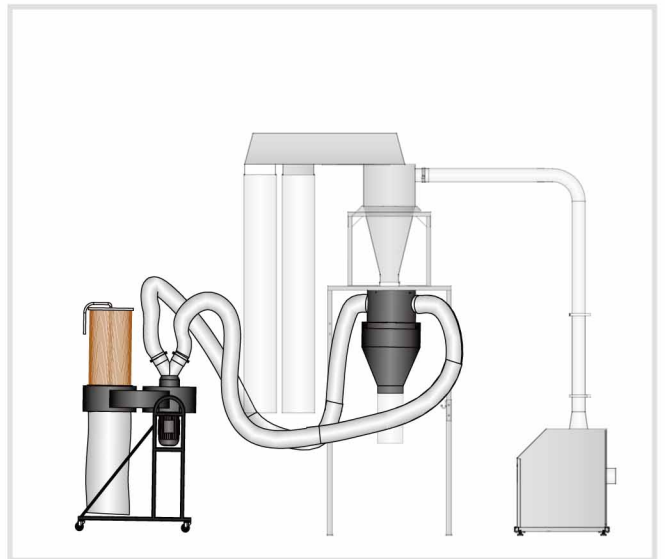

粉尘分离系统，可将粉碎料中的颗粒与粉尘分离，颗粒直接回收利用，粉尘收集到过滤袋中，可保持工作环境干净。此装置可充分利用粉碎料，避免浪费，从而提高您的效益。机型后加注“DS”

SG-43/50/70 Series



侧面投料

传统的粉碎机进料口结构对粉碎较长的管材和型材存在一定的困难。为此，可选用侧面进料，使较长材料的投入更加简便。机型后加注“SF”



搭配输送机送料

传统的大型粉碎机对于喂料存在一定困难，通常需要将粉碎机埋于地坑中或是搭建平台喂料，为此，可选装输送机，利用输送机轻易的把料送入粉碎室中进行粉碎。

机型后加注“BCF”

满料报警装置



满料报警装置可让机器独自运行，不会因无人看守时料满溢出而造成浪费。集料盒装有料位马达，在粉碎料满至料位马达处时，会停转，通过传感器断开电路，粉碎机停止工作，并以警报灯来提醒用户。

机型后加注“FAD”

增高型进料箱



为满足部分客户粉碎较长物料需求，例如汽车保险杠，可选装增高型进料箱(仅适用于SG-50/70，机型后加注“FH”

- 当粉碎加纤料或与加纤料性能相近的材料时(如CPVC等)请选用加纤型粉碎机，粉碎室等与原料相接触的部件，均采用表面硬化处理，刀片材质以V-4E与S50C贴合，机型后加注“F”
- 进料口及储料箱改为不锈钢，机型后加注“R”
- SG-43可选装增大风机功率，机型后加注“EC”
- SG-43可选装增大电机功率，机型后加注“H”

外形尺寸(SG-43)

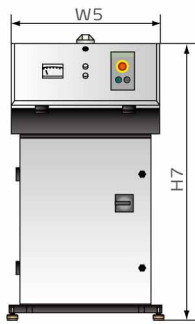
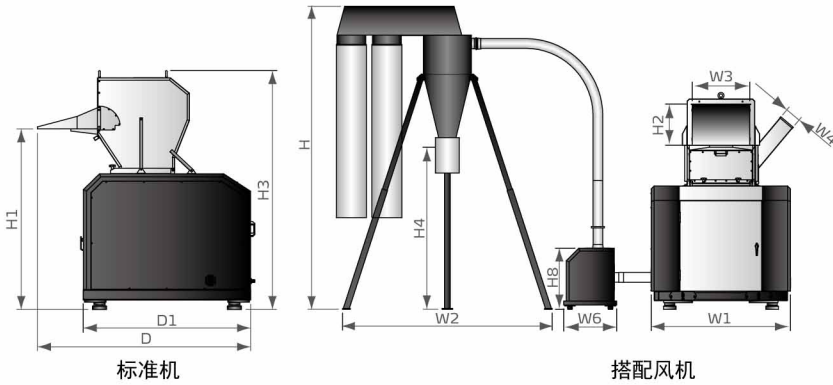

电控箱

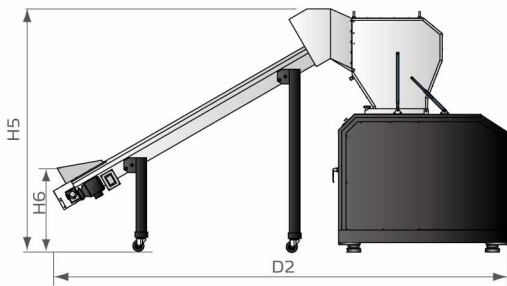

选装输送带

规格表(SG-43)

机 型	SG-4360(H)	SG-4390(H)	
电机功率 (kW)	30 (37)	37 (45)	
送料风机功率 (kW)	2.2	2.2	
转数 (rpm)	525	525	
固定刀片数量	2 x 1	2 x 2	
转动刀片数量(选配)	3 x 1 (5 x 1)	3 x 2 (5 x 2)	
粉碎室尺寸 (mm)	430 x 600	430 x 900	
最大粉碎能力 (kg/hr)	800	1000	
粉碎时噪音 dB(A)	105~110	105~110	
刀具材质	SKD11	SKD11	
筛网孔径	Φ12 mm	Φ12 mm	
增大送料风机功率(kW)	○(7.5)	○(7.5)	
外形尺寸	H (mm)	2710~3155	2710~3155
	H1 (mm)	1708	1708
	H2 (mm)	430	430
	H3 (mm)	2260	2260
	H4 (mm)	1240~1690	1240~1690
	H5 (mm)	2277	2277
	H6 (mm)	750	750
	H7 (mm)	1268	1268
	H8 (mm)	636(970)	636(970)
	W1 (mm)	1450	1750
	W2 (mm)	1900~2310	1900~2310
	W3 (mm)	600	900
	W4 (mm)	166x166	166x166
W5 (mm)	720	720	
W6 (mm)	552(630)	552(630)	
D (mm)	1978	1978	
D1 (mm)	1553	1553	
D2 (mm)	4300	4300	
D3 (mm)	690	690	
净重 (kg)	2350 (2430)	2730 (2780)	

- 注：1) “o” 表示选装件
 2) SKD11为日本JIS标准编号
 3) 最大粉碎能力取决于筛网孔径及粉碎料材质等因素
 4) 粉碎时的噪音因粉碎料材质和马达的配置而不同
 5) 噪音测试标准：机器周围1m，距离地面1.6m处
 6) 机器电压规格为：3Φ，400VAC，50Hz

SG-43/50/70 Series

外形尺寸(SG-50)

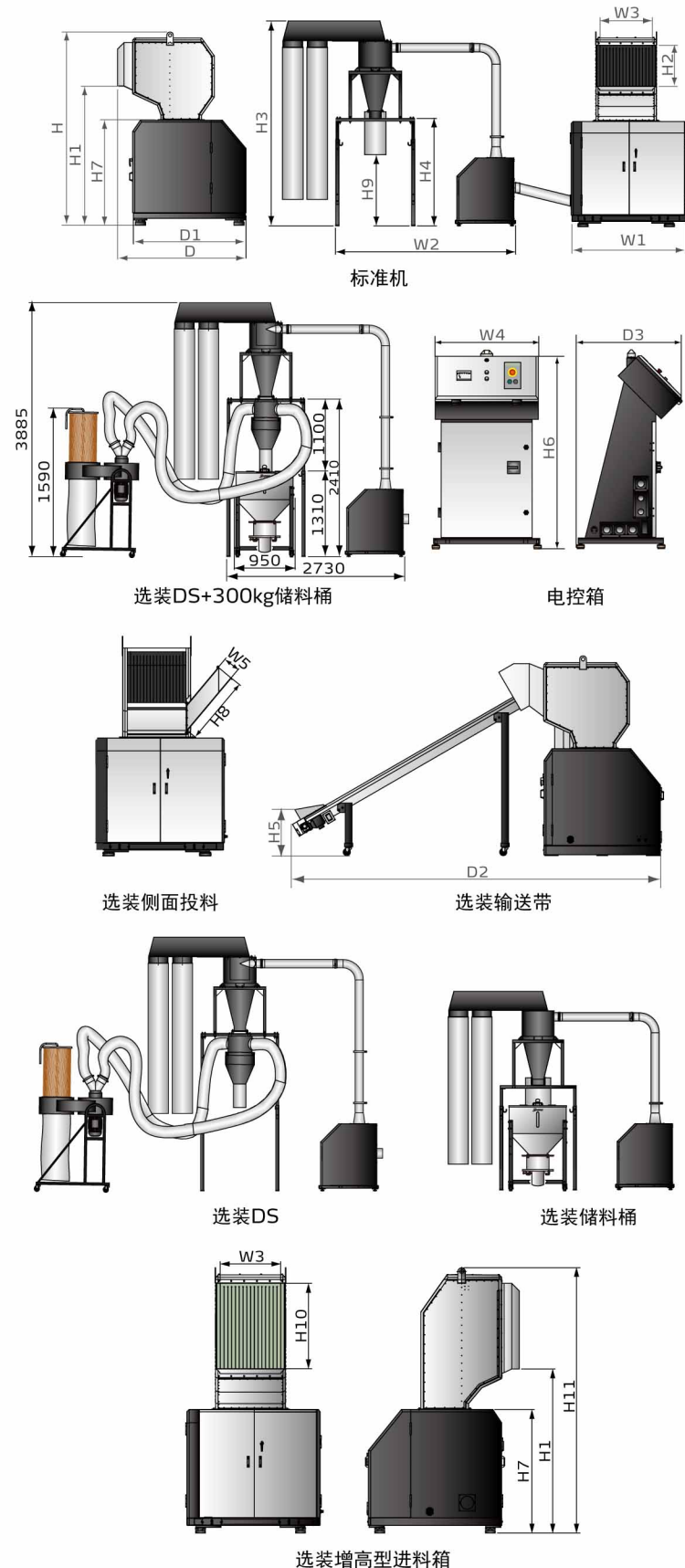

规格表(SG-50)

机 型	SG-5060	SG-5080	SG-50110	
电机功率 (kW)	37	37	45	
主轴转速 (rpm)	525	525	525	
送料风机功率 (kW)	7.5	7.5	7.5	
进料箱推杆电机功率 (kW)	0.25	0.25	0.25	
刀具材质	SKD11	SKD11	SKD11	
固定刀片排数 (选装)	2×1	2×2 (3×2)	2×2 (3×2)	
转动刀片排数 (选装)	3×1	3×2 (5×2)	3×2 (5×2)	
粉碎室尺寸 (mm)	500×600	500×800	500×1100	
最大粉碎能力 (kg/hr)	800	1100	1500	
粉碎时噪音 dB(A)	105-110	105-110	105-110	
筛网孔径	Φ12mm	Φ12mm	Φ12mm	
外形尺寸	H (mm)	2850	2980	2980
	H1 (mm)	2115	2170	2170
	H2 (mm)	620	620	620
	H3 (mm)	3100	3100	3100
	H4 (mm)	1625	1625	1625
	H5 (mm)	700	700	700
	H6 (mm)	-	1260	1260
	H7 (mm)	1630	1630	1630
	H8 (mm)	394	394	394
	H9 (mm)	1077	1077	1077
	H10 (mm)	1120	1120	1120
	H11 (mm)	3480	3480	3480
	D (mm)	2000	2000	2000
	D1 (mm)	1740	1740	1740
	D2 (mm)	5470	5470	5470
D3 (mm)	-	690	690	
W1 (mm)	2300	1740	2040	
W2 (mm)	2730	2730	2730	
W3 (mm)	600	800	1100	
W4 (mm)	-	700	700	
W5 (mm)	215×215	215×215	215×215	
净重 (kg)	3600	3280	3820	

注: 1) SKD11 为日本JIS标准编号

2) 粉碎机最大的加工能力取决于筛网孔径直径、材料等, 当粉碎框架壳体料时最大粉碎量约减少一半。

3) 粉碎时的噪音因粉碎料材质和马达的配置而不同

4) 噪音测试标准: 机器周围1m, 距离地面1.6m处

5) 为避免塑胶粘刀, 所有待粉碎料温度应是常温状态进行粉碎

6) 机器电压规格为: 3Φ, 400VAC, 50Hz

外形尺寸(SG-70)

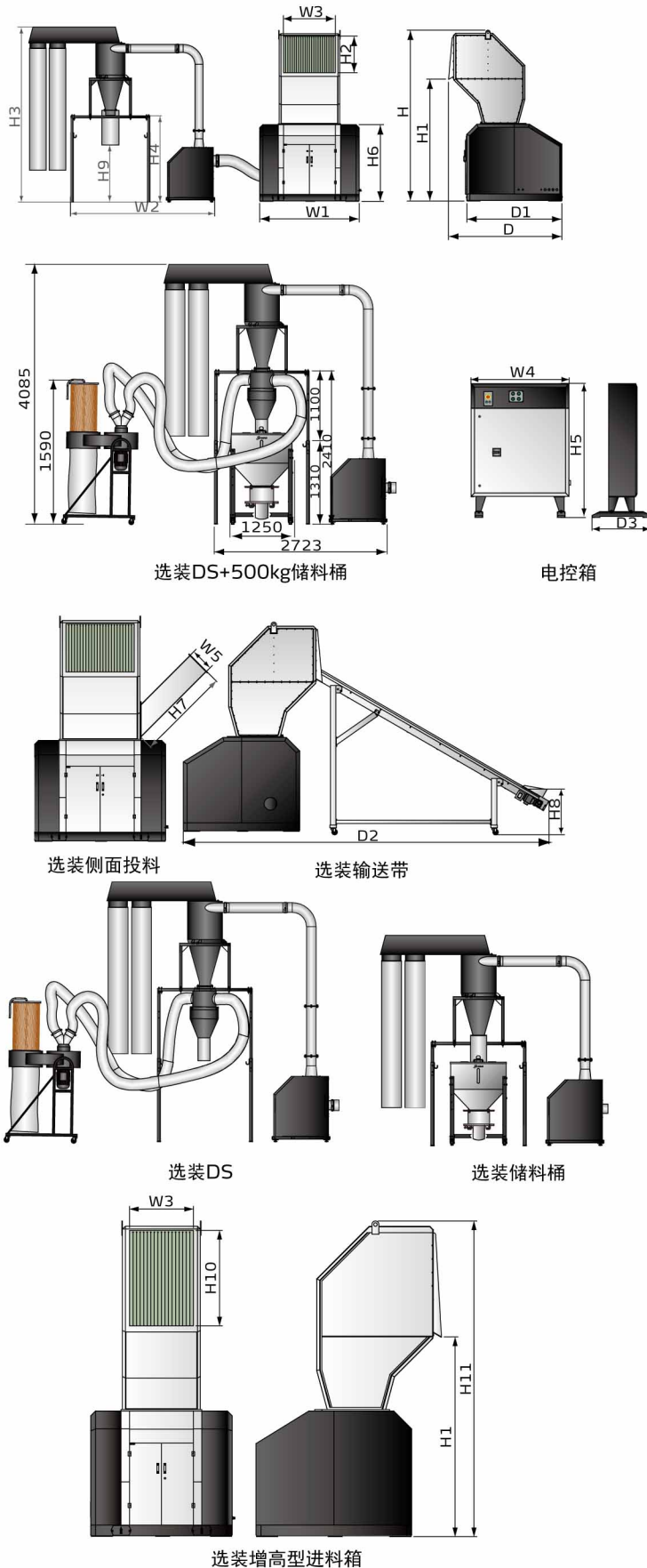

规格表(SG-70)

机 型	SG-7090	SG-70120	
电机功率 (kW)	75	90	
主轴转速 (rpm)	525	525	
送料风机功率 (kW)	7.5	7.5	
液压系统电机功率(kW)	1.5	1.5	
刀具材质	SKD11	SKD11	
固定刀片排数 (选装)	2×2 (3×2)	2×2 (3×2)	
转动刀片排数 (选装)	3×2 (5×2)	3×2 (5×2)	
粉碎室尺寸 (mm)	700 x 900	700 x 1200	
最大粉碎能力 (kg/hr)	1300	1800	
粉碎时噪音 dB(A)	115	115	
筛网孔径	Φ12 mm	Φ12 mm	
外形尺寸	H (mm)	3950	3950
	H1 (mm)	2815	2815
	H2 (mm)	840	840
	H3 (mm)	3100	3100
	H4 (mm)	1625	1625
	H5 (mm)	1370	1370
	H6 (mm)	1770	1770
	H7 (mm)	1419	1419
	H8 (mm)	846	846
	H9 (mm)	1077	1077
	H10 (mm)	1340	1340
	H11 (mm)	4450	4450
	W1 (mm)	2000	2300
	W2 (mm)	2730	2730
W3 (mm)	900	1200	
W4 (mm)	1000	1000	
W5 (mm)	350x350	350x350	
D (mm)	2630	2630	
D1 (mm)	2200	2200	
D2 (mm)	6840	6840	
D3 (mm)	600	600	
净重 (kg)	5700	7500	

注: 1) SKD11 为日本JIS标准编号

2) 粉碎机最大的加工能力取决于筛网孔直径、材料等, 当粉碎框架壳体料时最大粉碎量约减少一半

3) 粉碎时的噪音因粉碎料材质和马达的配置而不同

4) 噪音测试标准: 机器周围1m, 距离地面1.6m处

5) 为避免塑胶粘刀, 所有待粉碎料温度应是常温状态进行粉碎

6) 机器电压规格为: 3Φ, 400VAC, 50Hz

信易集團

地址: 台灣省新北市樹林區民和街23號

電話: +886 2 2680 9119

傳真: +886 2 2680 9229

Email: shini@shini.com

製造工廠

- 台灣
- 東莞
- 平湖
- 寧波
- 重慶
- 浦那