

机型版本 Ver. A

					制图	版号	0	标题	SG-L17	图号	比例	第 1 张
					设计	核 准		电气原理图	SG-L17-GB-400V-0-1		标准	共 3 张
					校对						日期	20211115
标记	更改前	更改后	更改人	日期	审核	日期	20211115	 信易电热机械股份有限公司 Shini Plastics Technologies, Inc.		机器频率	50Hz	

1 2 3 4 5 6 7 8

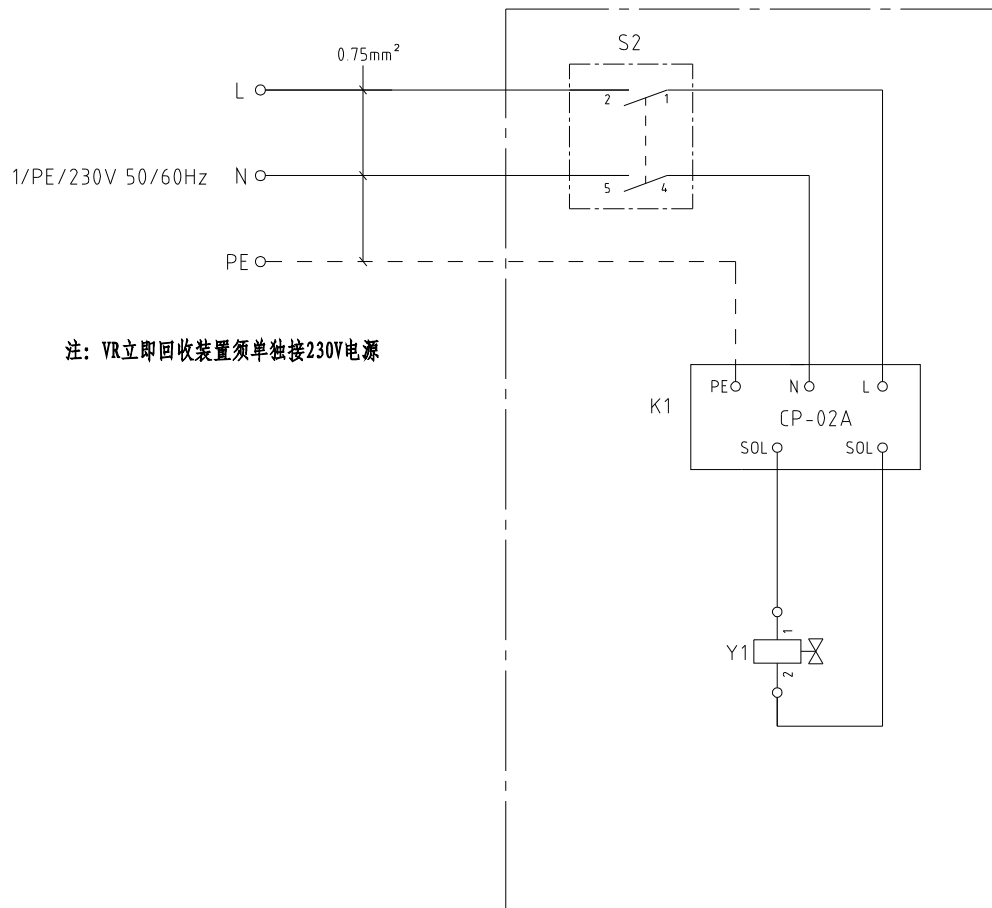

注：VR立即回收装置须单独接230V电源

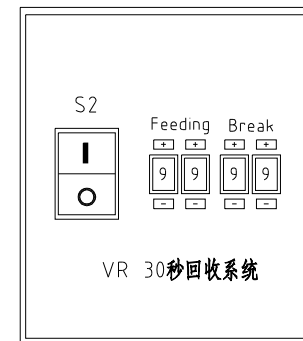

机型版本 Ver.A 选配VR立即回收装置。

					制图		版号	0	标题	SG-L17	图号	比例	第 2 张	
					设计		核 准		电气原理图	SG-L17-GB-400V-0-2		标准	GB	共 3 张
					校对							机器电压	3φ400V	
标记	更改前	更改后	更改人	日期	审核		日期	20211115	 信易電熱機械股份有限公司 Shini Plastics Technologies, Inc.		机器频率	50Hz		
1	2	3	4	5	6	7	8							

1		2		3		4		5		6		7		8	
序号/NO	符号/Symbol	名称/Name		制造商/Manufacturer		型号/Type		规格/Specification		数量/Number	物料编号/Material number		备注/Remark		
1	Q1	热磁断路器/Circuit-breaker		CHNT		NS2-25		2.5-4.0A		1	YE10250400100				
2		欠压脱扣器/Undervoltage release		CHNT		NS2-UV220		220V		1	YE40222000900				
3		防水安装盒/Waterproof-box		CHNT		NS2-MC01		----		1	YR40012000000				
4	Q2	热磁断路器/Circuit-breaker		CHNT		NS2-25		1.0-1.6A		1	YE10011600000		(1)		
5		防水安装盒/Waterproof-box		CHNT		NS2-MC01		----		1	YR40012000000		(1)		
6	S1	安全开关/Safety switch		SCHMERSRC		TEND/TZ-9212		AZ-15		1	YE16921200000				
7	S2	切替开关/Safety switch		----		R210-C5LBW4P		10A 250V		1	YE10210400000		(2)		
8	K1	VR拨码器/Time Dialer		YUYUN		CP-02A		AC220V		1	YE80222000600		(2)		
9	Y	电磁阀/Solenoid valve		AIRTAC		----		4V210-08/AC220V		1	----		(2)		
10	M1	粉碎电机/Grinder Motor		TECO		----		1.5KW 400V 50Hz		1	----				
11	M2	送料风机/Solution Blower		SHINI		----		0.4KW 400V 50Hz		1	----		(1)		
机型版本 Ver.A		注: (1)表示送料风机选配件; (2)选配VR立即回收装置.													
				制图		版号 0		标题 SG-L17		图号		比例		第 3 张	
				设计		核 准		电气元件明细表一		SG-L17-GB-400V-0-3		标准 GB		共 3 张	
				校对				 信易電熱機械股份有限公司 Shini Plastics Technologies, Inc.		机器电压		3φ400V			
标记		更改前		更改后		更改人				日期		机器频率		50Hz	
1		2		3		4		5		6		7		8	

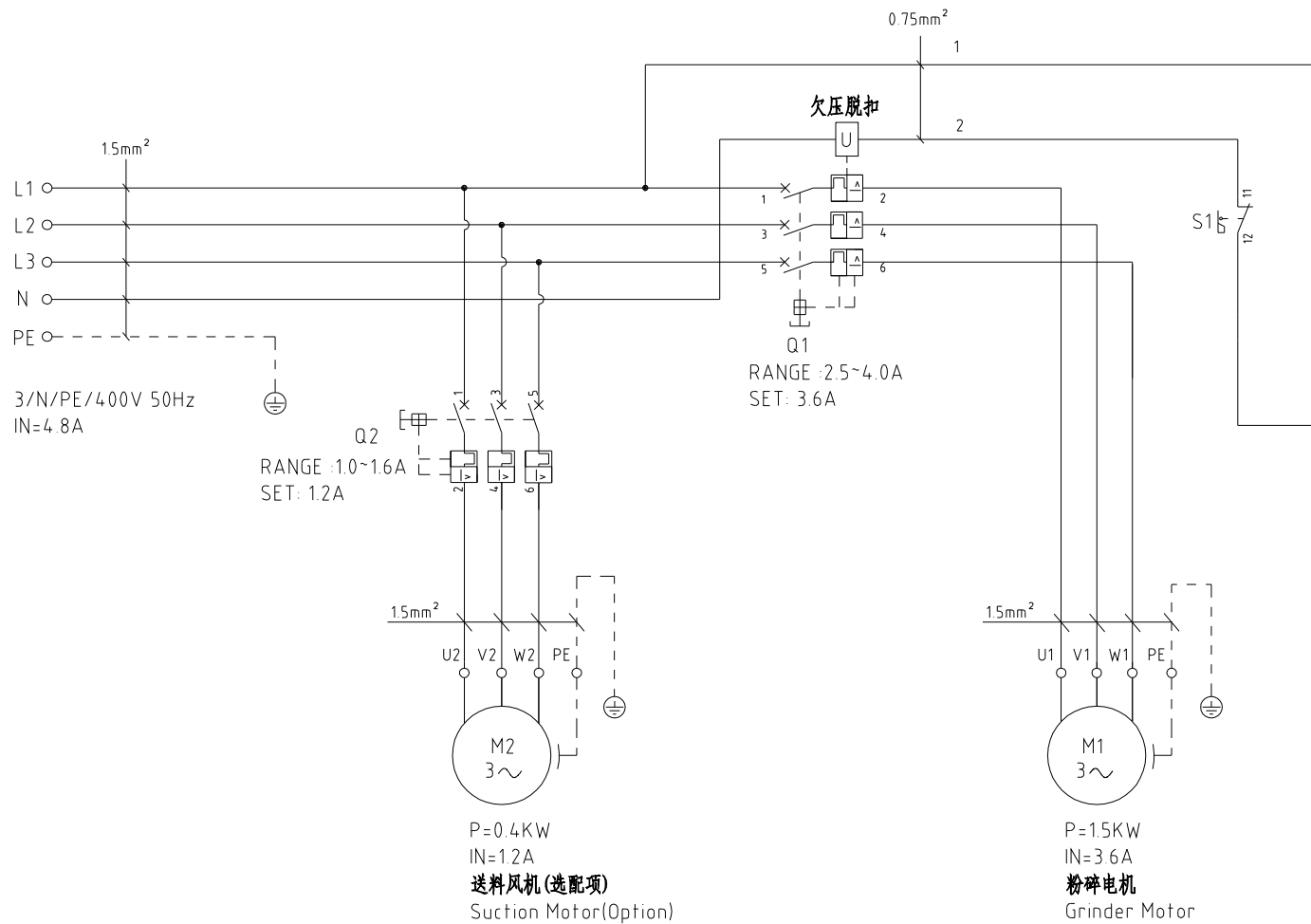

机型版本 Ver. A

					制图	版号	0	标题	SG-L27	图号	比例	第 1 张	
					设计	核 准		电气原理图	SG-L27-GB-400V-0-1		标准	GB	共 3 张
					校对								机器电压
标记	更改前	更改后	更改人	日期	审核	日期	20211115	 信易电热机械股份有限公司 Shini Plastics Technologies, Inc.	机器频率	50Hz			

1 2 3 4 5 6 7 8

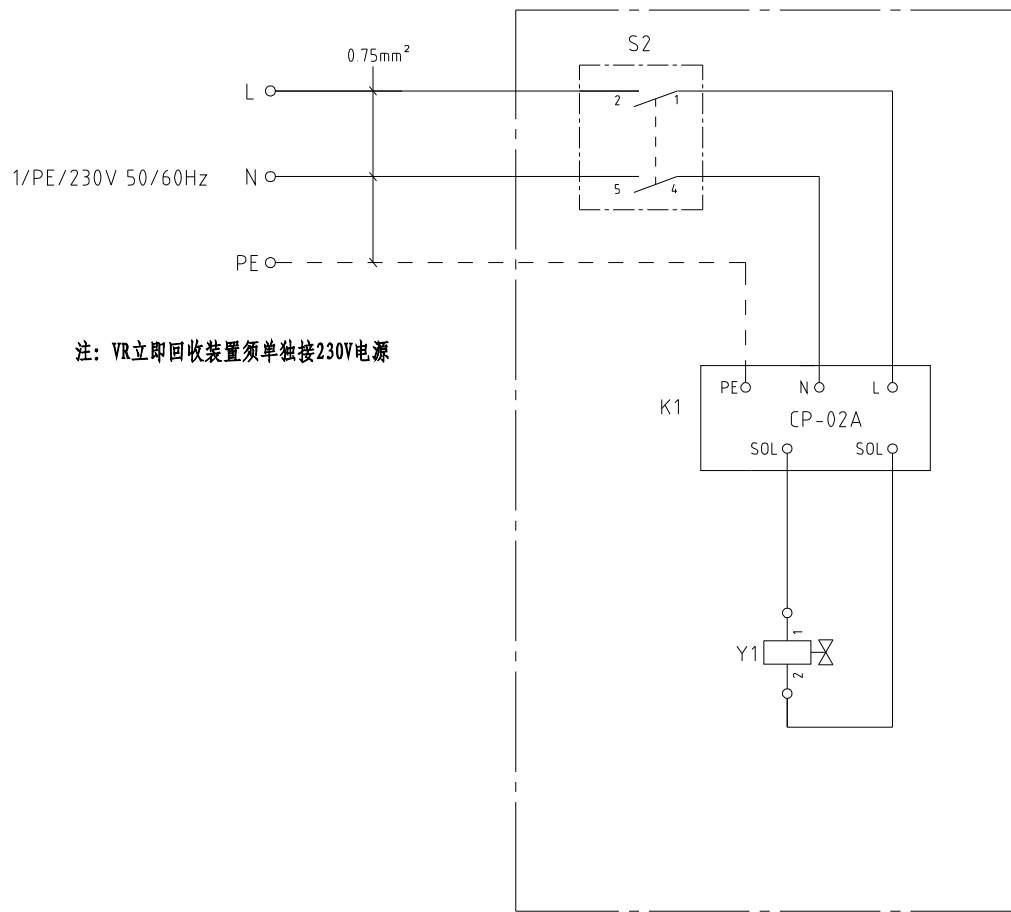

注：VR立即回收装置须单独接230V电源

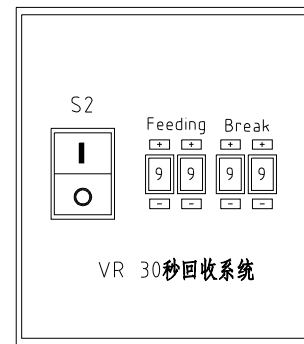

机型版本 Ver A		选配VR立即回收装置。				制图		版号	0	标题		图号		比例	第 2 张	
						设计		核 准		SG-L27		SG-L27-GB-400V-0-2		标准	共 3 张	
						校对				SHINI		信易電熱機械股份有限公司 Shini Plastics Technologies, Inc.		机器电压		3φ400V
标记	更改前	更改后	更改人	日期	审核	日期	20211115					机器频率		50Hz		

1 2 3 4 5 6 7 8

1		2		3		4		5		6		7		8	
序号/NO	符号/Symbol	名称/Name		制造商/Manufacturer		型号/Type		规格/Specification		数量/Number	物料编号/Material number		备注/Remark		
1	Q1	热磁断路器/Circuit-breaker		CHNT		NS2-25		2.5-4.0A		1	YE10250400100				
2		欠压脱扣器/Undervoltage release		CHNT		NS2-UV220		220V		1	YE40222000900				
3		防水安装盒/Waterproof-box		CHNT		NS2-MC01		----		1	YR40012000000				
4	Q2	热磁断路器/Circuit-breaker		CHNT		NS2-25		1.0-16A		1	YE10011600000		(1)		
5		防水安装盒/Waterproof-box		CHNT		NS2-MC01		----		1	YR40012000000		(1)		
6	S1	安全开关/Safety switch		SCHMERSRC		TEND/TZ-9212		AZ-15		1	YE16921200000				
7	S2	切替开关/Safety switch		----		R210-C5LBW4P		10A 250V		1	YE10210400000		(2)		
8	K1	VR拨码器/Time Dialer		YUYUN		CP-02A		AC220V		1	YE80222000600		(2)		
9	Y	电磁阀/Solenoid valve		AIRTAC		----		4V210-08/AC220V		1	----		(2)		
10	M1	粉碎电机/Grinder Motor		TECO		----		0.75KW 400V 50Hz		1	----				
11	M2	送料风机/Solution Blower		SHINI		----		0.4KW 400V 50Hz		1	----		(1)		
机型版本 Ver.A		注：(1)表示送料风机选配件；(2)选配VR立即回收装置。													
					制图		版号	0	标题 SG-L27		图号		比例		第 3 张
					设计		核		电气元件明细表一		SG-L27-GB-400V-0-3		标准	GB	共 3 张
					校对		准				信易電熱機械股份有限公司 Shini Plastics Technologies, Inc.		机器电压		3φ400V
标记	更改前	更改后	更改人	日期	审核	日期	20211115	机器频率					50Hz		
1		2		3		4		5		6		7		8	

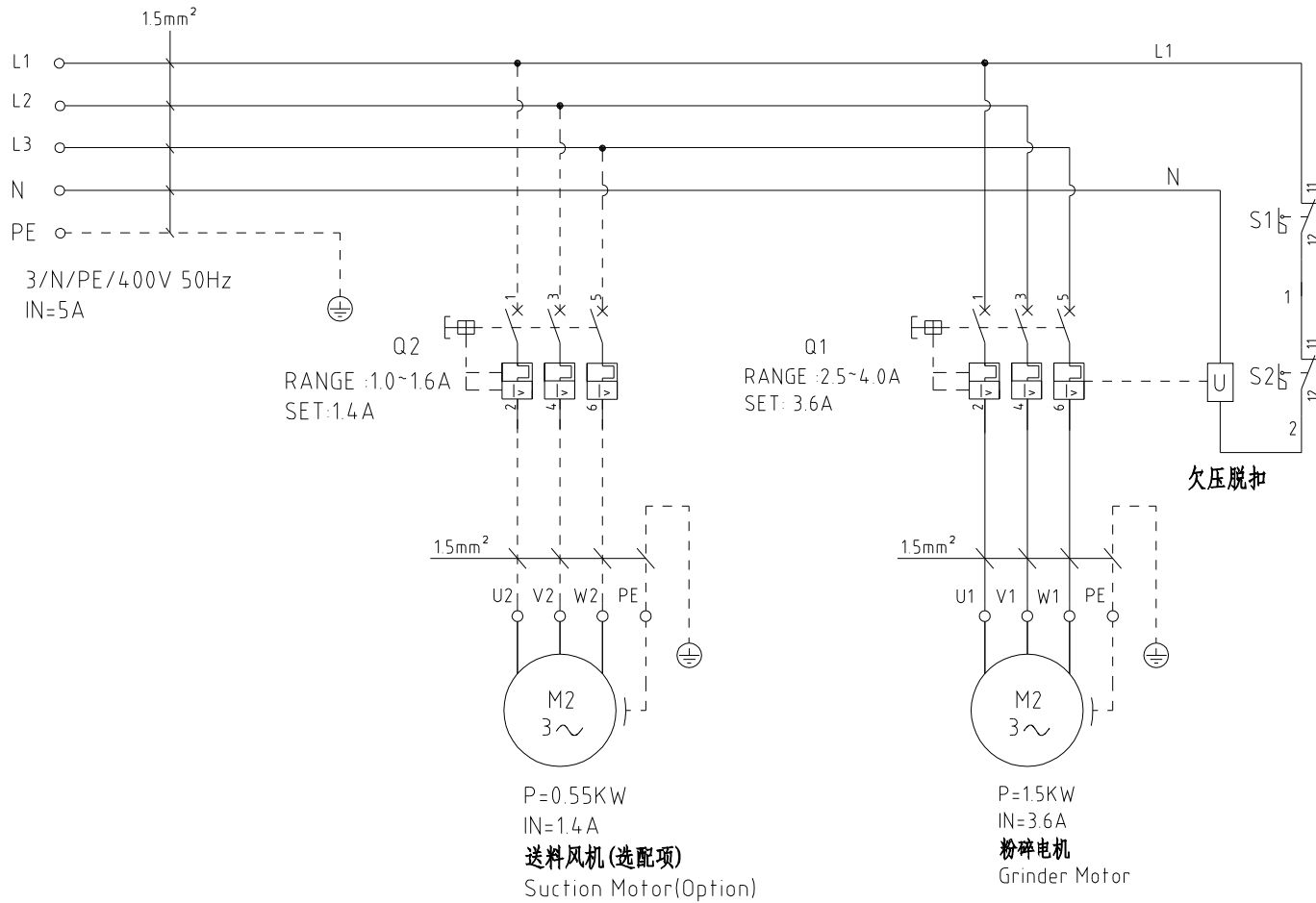

机型版本 Ver.A

					制图	版号	0	标题	SG-L32	图号	SG-L32-GB-400V-0-1	比例	第 1 张
					设计	核		电气原理图一		标准	GB	共 3 张	
					校对	准		 信易電熱機械股份有限公司 Shini Plastics Technologies, Inc.	机器电压	3/N/400V			
标记	更改前	更改后	更改人	日期	审核	日期	2024.03.09		机器频率	50Hz			

1

2

3

4

5

6

7

8

1/PE/230V 50/60Hz

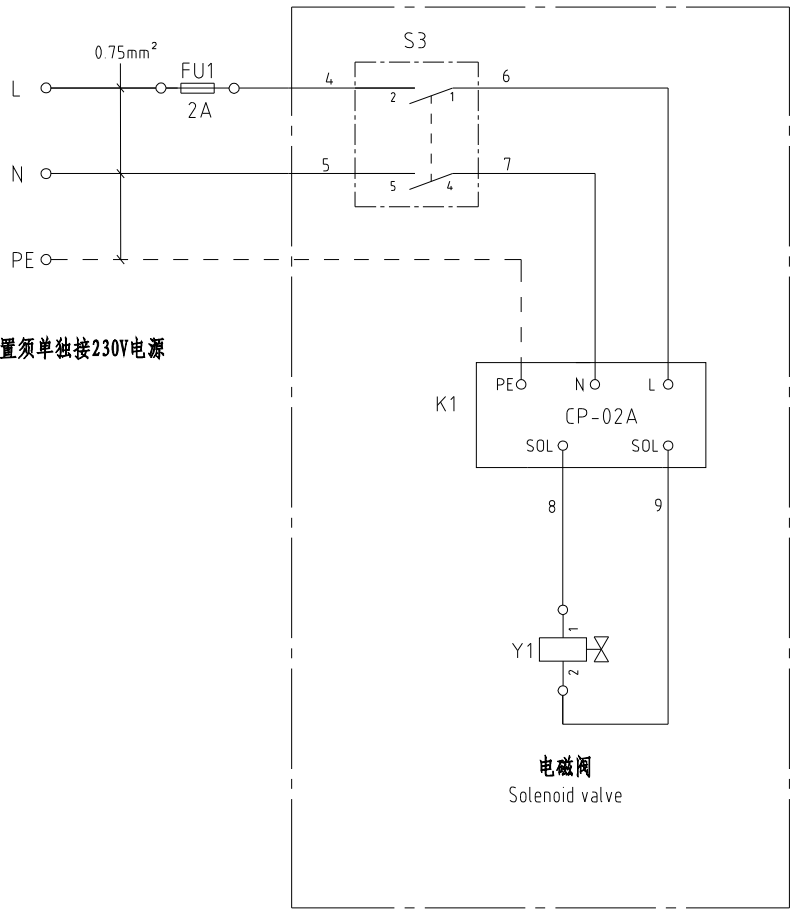

注：VR立即回收装置须单独接230V电源

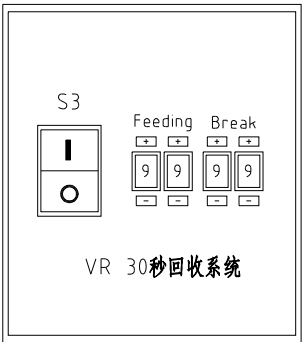

电磁阀
Solenoid valve

机型版本 Ver A 选配VR立即回收装置。

制图		版号		0		标题		SG-L32		图号		比例		第 2 张	
设计		核		准		电气原理图二		SG-L32-GB-400V-0-2		标准		GB		共 3 张	
校对		日期		2024.03.09		 信易電熱機械股份有限公司 Shini Plastics Technologies, Inc.		机器电压		3/N/400V					
审核		日期		2024.03.09				机器频率		50Hz					

1

2

3

4

5

6

7

8

1		2		3		4		5		6		7		8	
序号/NO	符号/Symbol	名称/Name		制造商/Manufacturer		型号/Type		规格/Specification		单位/unit	数量/Number	物料编号/Material number		备注/Remark	
1	FU	线型保险/Fuse Box		SHINI		----		2A		PCS	1	YE46000200000		(3)	
2	Q1	热磁断路器/Circuit-breaker		CHNT		NS2-25		2.5-4A		PCS	1	YE10250400100		(1)	
3		欠压脱扣器/Undervoltage release		CHNT		NS2-UV220		220V		PCS	1	YE40222000900		(1)	
4		防水安装盒/Waterproof-box		CHNT		NS2-MC01		----		PCS	1	YR40012000000		(1)	
5	Q2	热磁断路器/Circuit-breaker		CHNT		NS2-25		1.1-1.6A		PCS	1	YE10011600000		(1) (2)	
6		防水安装盒/Waterproof-box		CHNT		NS2-MC01		----		PCS	1	YR40012000000		(1) (2)	
7	S1	安全开关/Safety switch		SCHMERSRC		TEND/TZ-9212		AZ-15		PCS	1	YE16921200000		(1)	
8	S2	安全开关/Safety switch		SCHMERSRC		AZ16-02ZVRK-M16-1476-1		AZ-16		PCS	1	YE16147600000		(1)	
9	S3	切替开关/Safety switch		----		R210-C5LBW4P		10A 250V		PCS	1	YE10210400000		(3)	
10	K1	VR拨码器/Time Dialer		YUYUN		CP-02A		AC220V		PCS	1	YE80222000600		(3)	
11		电线0.75*1C*200M红色								M	3	YE50750100000		(1)	
12		端子1.25-4Y(1000PCS/包)								PAC	0.016	YE60100440200		(1)	
13		管形端子E1008								PCS	8	YE60100800200		(1)	
14		电缆锁头PG9								PCS	1	YE67000940000		(1)	
15		电缆线1.5*4C*1.1M								BA	1	BE51150403250		(1)	
16		电缆线1.5*5C*4M								BA	1	BE51154700050		(1)	
17		电线0.75*3C*4M(中性线(零线)使用蓝色)								M	4	YE50050300100		(1)	
18		电缆线1.5*4C*1.1M								BA	1	BE51150403250		(1) (2)	
19		电线0.75*3C*4M(中性线(零线)使用蓝色)								M	4	YE50050300100		(3)	
20	Y	电磁阀/Solenoid valve		AIRTAC		----		4V210-08/AC220V		PCS	1	----		(3)	
21	M1	粉碎电机/Granulating Motor		SHIYUAN		1.5KW		400V 50Hz		PCS	1	-----		(1)	
22	M2	吸料风机/Solution blower		REXCHIP		0.55KW		400V 50Hz		PCS	1	-----		(1) (2)	
<div style="display: flex; justify-content: space-between; align-items: center;"> <div style="border: 1px solid black; padding: 5px;"> 机型版本 Ver.A </div> <div> 注: (1)表示非电控箱安装; (2)表示(PC)或(PR)送料风机选配件; (3)选配VR立即回收装置. </div> </div>															
标记		更改前	更改后	更改人	日期	制图	版号	0	标题	SG-L32	图号	SG-L32-GB-400V-0-3		比例	第 3 张
						设计	核准		电器元件明细表			标准	GB		共 3 张
						校对			 信易電熱機械股份有限公司 Shini Plastics Technologies, Inc.			机器电压	3/N/400V		
						审核	日期	20240309				机器频率	50Hz		
1		2		3		4		5		6		7		8	

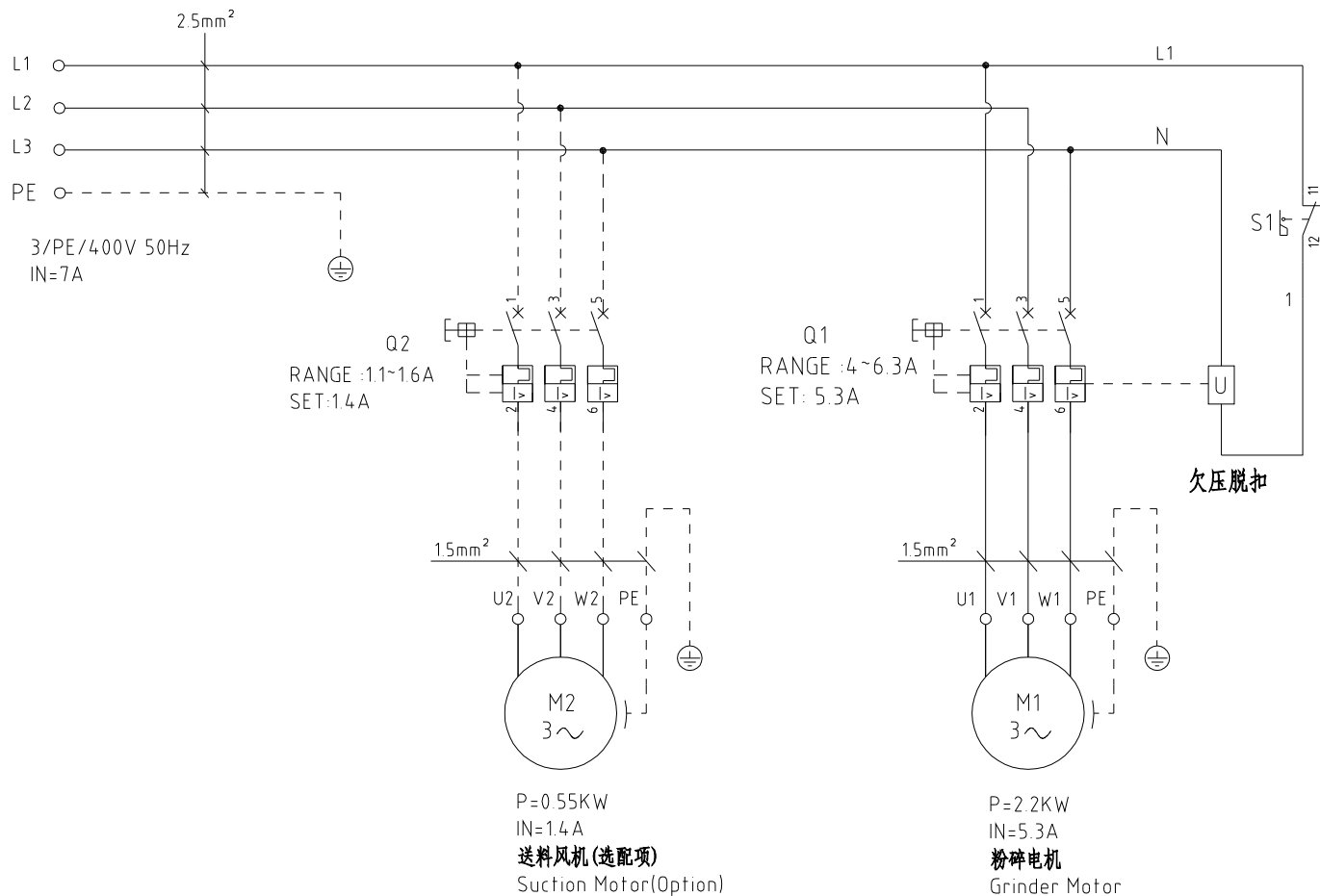

机型版本 Ver.A

D					制图	版号	0	标题	SG-L43	图号	SG-L43-GB-400V-0-1	比例	第 1 张
					设计	核 准		电气原理图一	SHINI 信易電熱機械股份有限公司 Shini Plastics Technologies, Inc.	标准	GB	共 2 张	
					校对					机器电压	3φ400V		
	标记	更改前	更改后	更改人	日期	审核	日期	2024.0117	机器频率	50Hz			

1

2

3

4

5

6

7

8

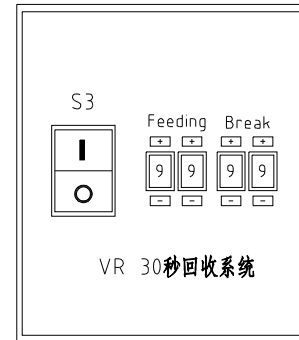
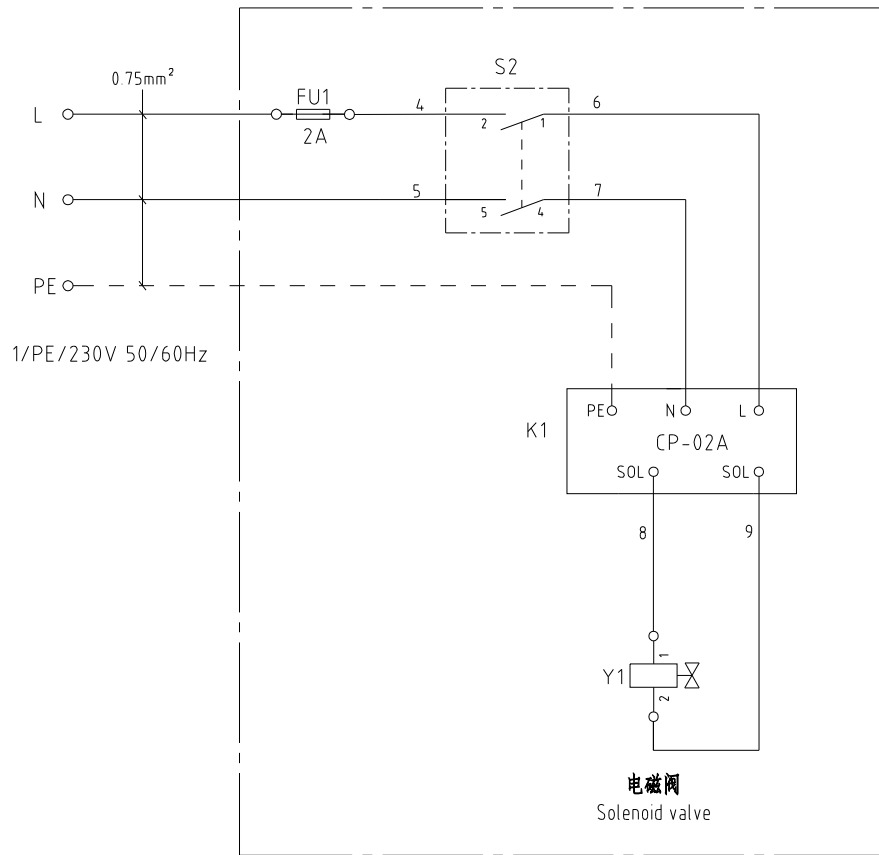

机型版本 Ver A 注：选配VR立即回收装置须单独接230V电源

					制图		版号	0	标题	SG-L43	图号	SG-L43-GB-400V-0-2	比例	第 2 张	
					设计		核 准		电气原理图二	SHINI 信易電熱機械股份有限公司 Shini Plastics Technologies, Inc.			标准	GB	共 3 张
					校对			机器电压					3φ400V		
标记	更改前	更改后	更改人	日期	审核		日期	2024.0117					机器频率	50Hz	

1 2 3 4 5 6 7 8

1		2		3		4		5		6		7		8	
序号/NO	符号/Symbol	名称/Name		制造商/Manufacturer		型号/Type		规格/Specification		单位/unit	数量/Number	物料编号/Material number		备注/Remark	
1	FU1	线型保险/Fuse Box		SHINI		----		2A		PCS	1	YE46000200000		(3)	
2	Q1	热磁断路器/Circuit-breaker		CHNT		NS2-25		4-6.3A		PCS	1	YE40406300000		(1)	
3		欠压脱扣器/Undervoltage release		CHNT		NS2-UV220		220V		PCS	1	YE40222000900		(1)	
4		防水安装盒/Waterproof-box		CHNT		NS2-MC01		----		PCS	1	YR40012000000		(1)	
5	Q2	热磁断路器/Circuit-breaker		CHNT		NS2-25		1.6-2.5A		PCS	1	YE10162500100		(1)(2)	
6		防水安装盒/Waterproof-box		CHNT		NS2-MC01		----		PCS	1	YR40012000000		(1)(2)	
7	S1	安全开关/Safety switch		SCHMERSRC		TEND/TZ-9212		AZ-15		PCS	1	YE16921200000		(1)	
8	S2	切替开关/Safety switch		----		R210-C5LBW4P		10A 250V		PCS	1	YE10210400000		(3)	
9	K1	VR拨码器/Time Dialer		YUYUN		CP-02A		AC220V		PCS	1	YE80222000600		(3)	
10		电线0.75*1C*200M红色								M	3	YE50750100000		(1)	
11		端子1.25-4Y(1000PCS/包)								PAC	0.016	YE60100440200		(1)	
12		管形端子E1008								PCS	8	YE60100800200		(1)	
13		电缆锁头PG9								PCS	1	YE67000940000		(1)	
14		电缆线1.5*4C*1.1M								BA	1	BE51150403250		(1)	
15		电缆线2.5*4C*4M								BA	1	BE51250400350		(1)	
16		电缆线1.5*4C*1.1M								BA	1	BE51150403250		(1)(2)	
17		电线0.75*3C*4M(中性线(零线)使用蓝色)								M	4	YE50050300100		(3)	
18	Y	电磁阀/Solenoid valve		AIRTAC		----		210-08/AC220V		PCS	1	----		(3)	
19	M1	粉碎电机/Granulating Motor		SHIYUAN		3.7kW		400V 50Hz		PCS	1	----		(1)	
20	M2	吸料风机/Solution blower		REXCHIP		0.55KW		400V 50Hz		PCS	1	-----		(1)(2)	
<div style="display: flex; justify-content: space-between; align-items: center;"> <div style="border: 1px solid black; padding: 5px;"> 机型版本 Ver A </div> <div> 注: (1)表示非电控箱安装; (2)表示(PC)或(PR)送料风机选配件; (3)选配VR立即回收装置. </div> </div>															
D						制图		版号 0		标题 SG-L43		图号 SG-L43-GB-400V-0-3		比例 第 3 张	
						设计		核 准		电气元件明细表		标准 GB		共 3 张	
						校对				 信易電熱機械股份有限公司 Shini Plastics Technologies, Inc.		机器电压		3φ400V	
标记		更改前		更改后		更改人		日期				日期 2024.0117		机器频率	
1		2		3		4		5		6		7		8	