

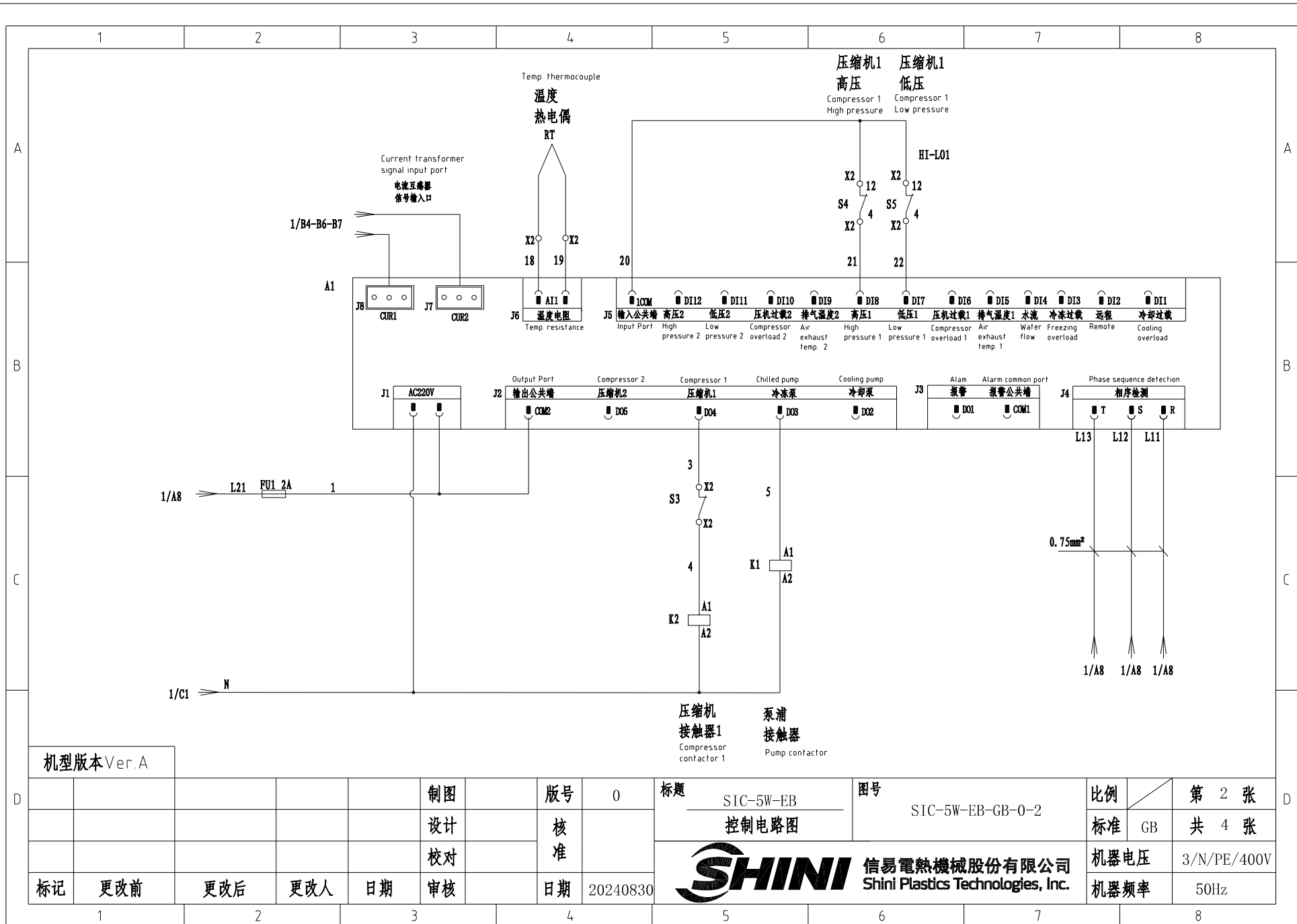

						制图	版本号	0	标题	SIC-5W-EB 主电路图	图号	SIC-5W-EB-GB-0-1	比例	第 1 张	
						设计	核准						标准	GB	共 4 张
						校对	核准						机器电压	3/N/PE/400V	
标记	更改前	更改后	更改人	日期	审核	日期	20240830		 信易電熱機械股份有限公司 Shini Plastics Technologies, Inc.			机器频率	50Hz		



机型版本 Ver. A

				制图		版号		0		标题		图号		比例		第 2 张	
				设计		核准				SIC-5W-EB 控制电路图		SIC-5W-EB-GB-0-2		标准		GB 共 4 张	
				校对		核准				 信易電熱機械股份有限公司 Shini Plastics Technologies, Inc.		机器电压		3/N/PE/400V			
标记		更改前		更改后		更改人		日期				20240830		机器频率		50Hz	

1

2

3

4

5

6

7

8

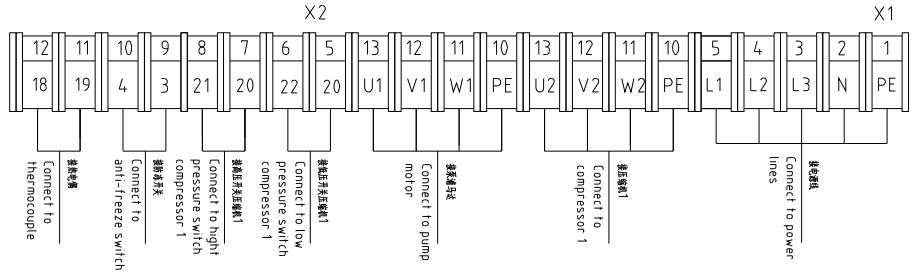
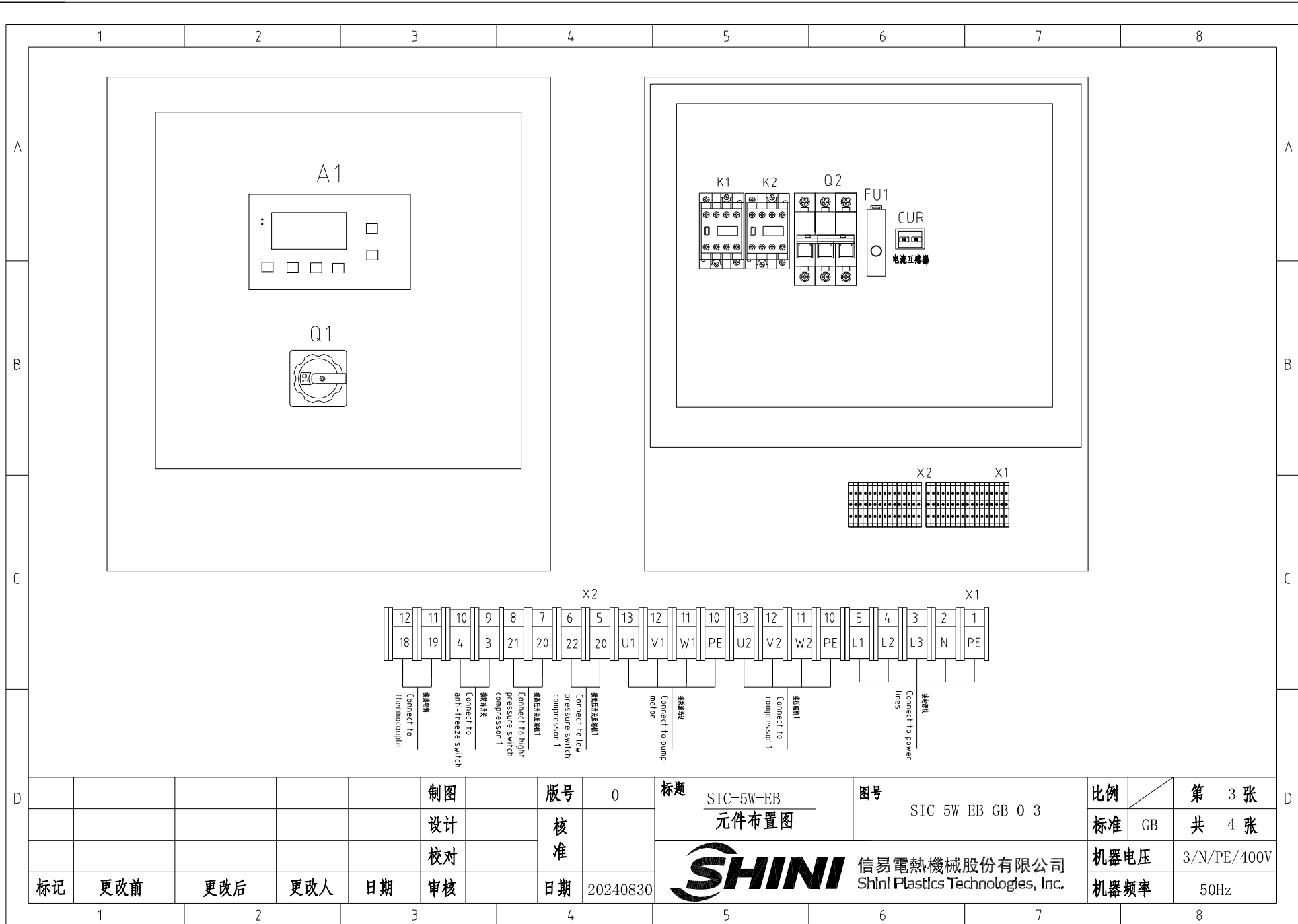



制图		版号		0		标题		SIC-5W-EB 元件布置图		图号		SIC-5W-EB-GB-0-3		比例		第 3 张	
设计		核准								标准		GB		共 4 张			
校对		审核		日期		20240830		 信易電熱機械股份有限公司 Shini Plastics Technologies, Inc.		机器电压		3/N/PE/400V		机器频率		50Hz	
标记		更改前		更改后		更改人				日期							

1	2	3	4	5	6	7	8	
序号/NO	符号 /Symbol	名称 /Name	制造商 /Manufacturer	型号/Type	规格/Specification	数量/Number	物料编号/MaterialNumber	备注/Remark
1	Q1	主电源开关/Main power switch	EATON	T0-2-1/EA/SVB	20A	1	YE10021160000	
2	Q2	断路器/Circuit breakers	TECO	BM-63C/3016S	16A	1	YE40301603000	
3	K1	接触器/Contactors	SIEMENS	3RT6015-1AN21	230V 50/60Hz	1	YE00601521000	
4	K2	接触器/Contactors	SIEMENS	3RT6016-1AN22	230V 50/60Hz	1	YE00601622000	
5	RT	温度传感器/Temp. sensor	CAREL	NTC025HP00	----	1	YE10250000000	
6	A1	冰水机控制器/SIC controller	----	----	----	1	YE80532000100	
7		面板 panel	----	----	----	1	YR01532100100	
8	TA1	双电路互感器 Dual circuit transformer	----	----	----	1	YE80122000600	
9	FU1	熔断器/Fuse	CHINT	FS-10	2A	1	YE41001000000	
10	X1 X2	端子排/Terminal board	HONEYWELL	2.5mm <sup>2</sup>	SK2.5	18	YE60002503200	
11	PE	端子排/Terminal board	HONEYWELL	2.5mm <sup>2</sup> PE	GK2.5 PE	3	YE60002503400	
12	S3	防冻开关 Anti-freeze switch		ZA35-555-12A		1	YW85071100000	
13	S4 S6	高压开关 High pressure switch	LEF00	LF08-3.0/4.0	250VAC/3A	2	YE10304000300	
14	S5 S7	低压开关 Low pressure switch	LEF00	LF08-1.2/0.2	250VAC/3A	2	YE10021200300	
15		0.75×1C红色线 Red wire	----	0.75mm <sup>2</sup> *1C	M		YE50750100000	
16		1.5×1C黑色线 Black wire	----	1.5mm <sup>2</sup> *1C	M		YE50015100000	
17		电线1.25×1C黄绿线 Wire 1.25 × 1C yellow green wire	----	1.25mm <sup>2</sup> *1C	M		YE50125140300	
18		2.5×1C黑色线 Black wire	----	2.5mm <sup>2</sup> *1C	M		YE50250100200	
19		电线2.5×1C黄绿线 Wire 2.5 × 1C yellow green wire	----	2.5mm <sup>2</sup> *1C	M		YE50250100600	
20								
21								

注：(1)压缩机保护器选选项 Note: (1) option compressor protector.

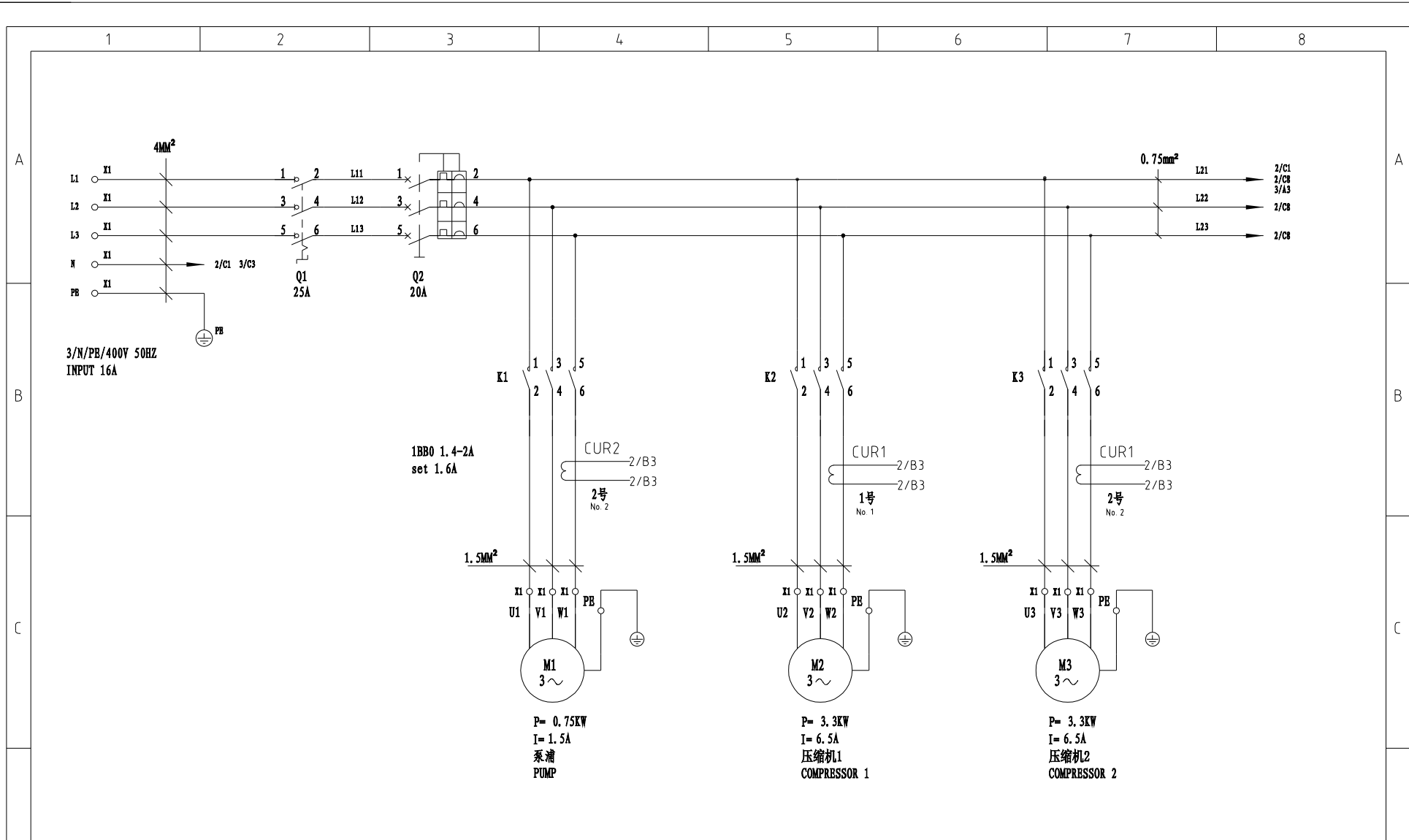
D	制图	版号	0	标题	SIC-5W-EB	图号	SIC-5W-EB-GB-0-4	比例	第 4 张
	设计	核准		元件清单				标准	GB
	校对	核准		 信易電熱機械股份有限公司 Shini Plastics Technologies, Inc.	机器电压	3/N/PE/400V			
	标记	更改前	更改后		更改人	日期	20240830	机器频率	50Hz
	1	2	3	4	5	6	7	8	



					制图	版号	0	标题	SIC-10W-EB 主电路图	图号	SIC-10W-EB-GB-0-1	比例	第 1 张	
					设计	核准						标准	GB	共 4 张
					校对	核准						机器电压	3/N/PE/400V	
标记	更改前	更改后	更改人	日期	审核	日期	20240830	 信易電熱機械股份有限公司 Shini Plastics Technologies, Inc.		机器频率		50Hz		

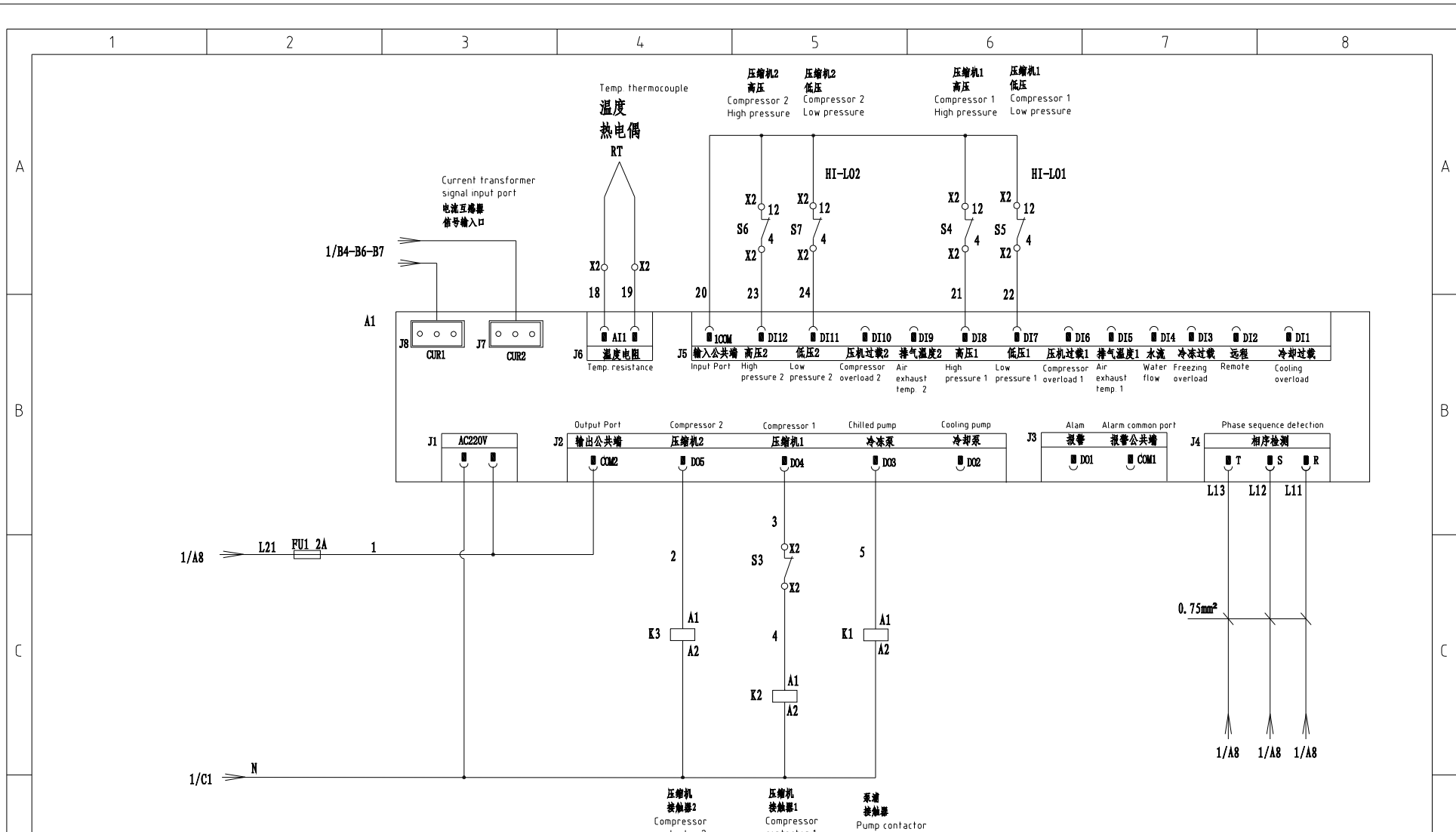

机型版本 Ver. A

						制图	版号	0	标题	SIC-10W-EB 控制电路图	图号	SIC-10W-EB-GB-0-2	比例	第 2 张
						设计	核 准		SHINI	信易电热机械股份有限公司 Shini Plastics Technologies, Inc.	标准	GB	共 4 张	
						校对					机器电压	3/N/PE/400V		
标记	更改前	更改后	更改人	日期	审核	日期	20240830				机器频率	50Hz		

1 2 3 4 5 6 7 8

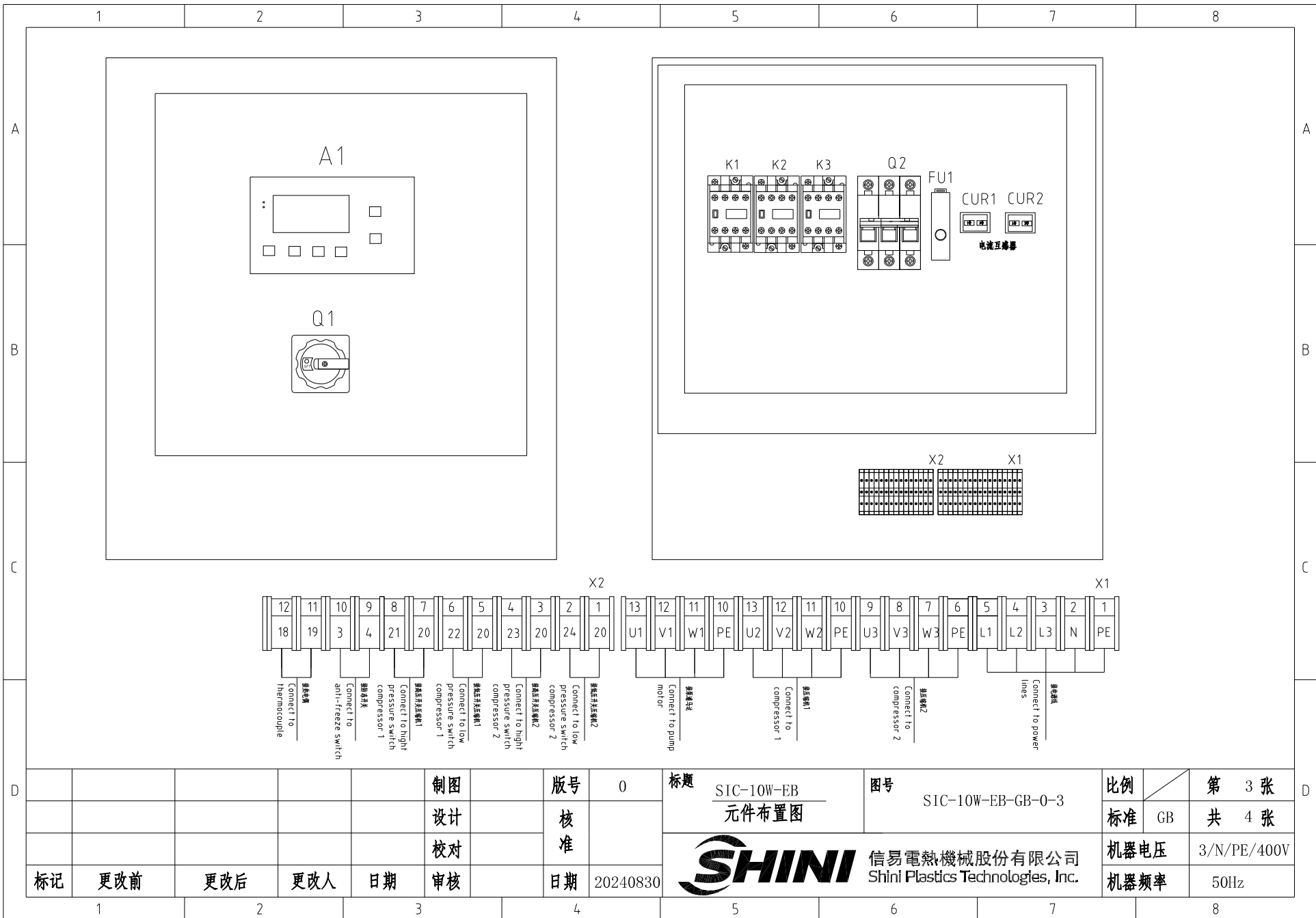



<b>SHINI</b> 信易電熱機械股份有限公司 Shini Plastics Technologies, Inc.		图号 SIC-10W-EB-GB-0-3	比例 1:1	第 3 张 共 4 张
图题 SIC-10W-EB 元件布置图		标准 GB	机器电压 3/N/PE/400V	机器频率 50Hz

制图	版号	0	标题	SIC-10W-EB 元件布置图	图号	SIC-10W-EB-GB-0-3	比例	第 3 张
设计	核准						标准	共 4 张
校对	审核						机器电压	3/N/PE/400V
标记	更改前	更改后	更改人	日期	20240830		机器频率	50Hz



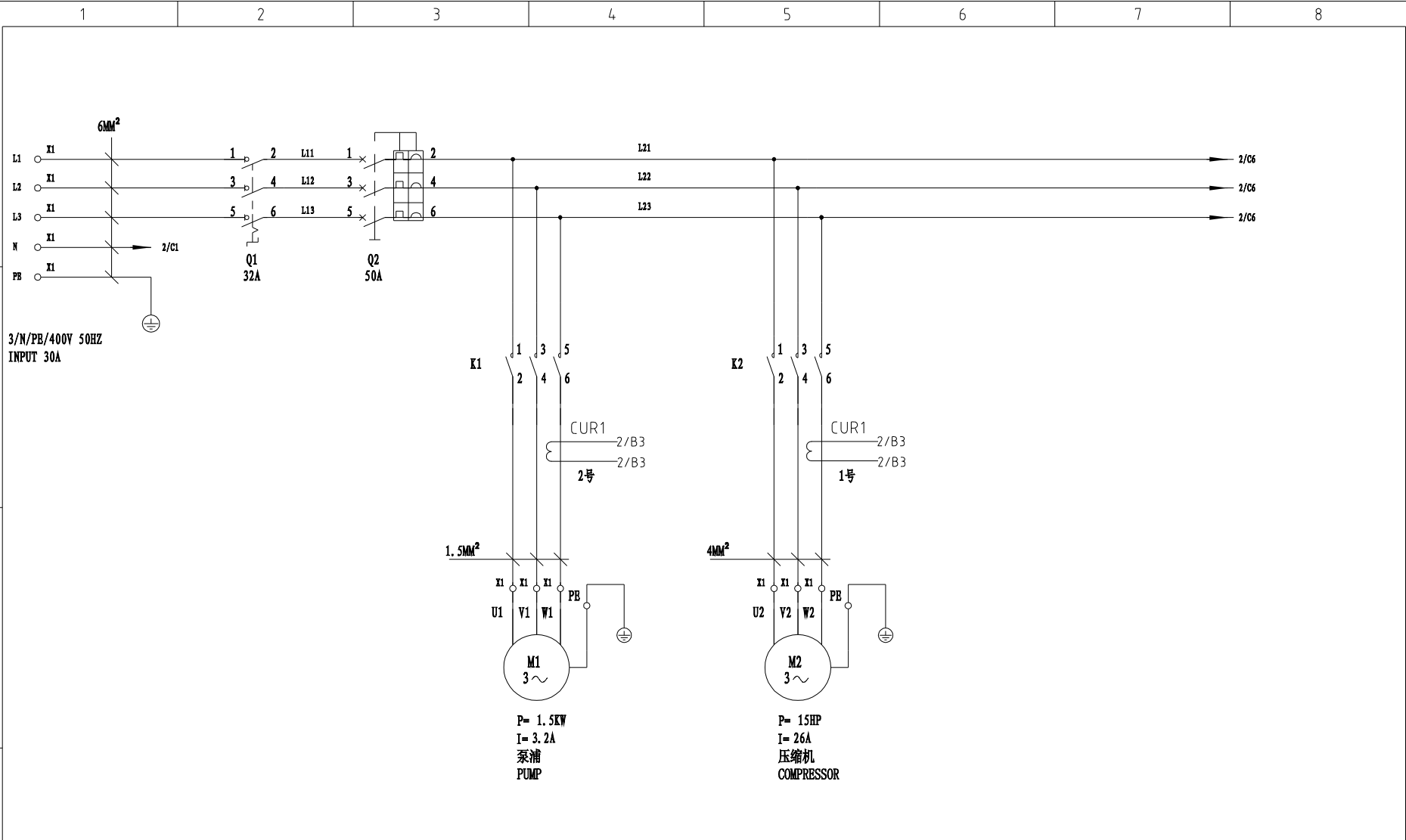



					制图	版号	0	标题	SIC-15W-EB 主电路图	图号	SIC-15W-EB-GB-0-1	比例	第 1 张
					设计	核准						标准	共 4 张
					校对	核准						机器电压	3/N/PE/400V
标记	更改前	更改后	更改人	日期	审核	日期	20240830	 信易電熱機械股份有限公司 Shini Plastics Technologies, Inc.		机器频率		50Hz	

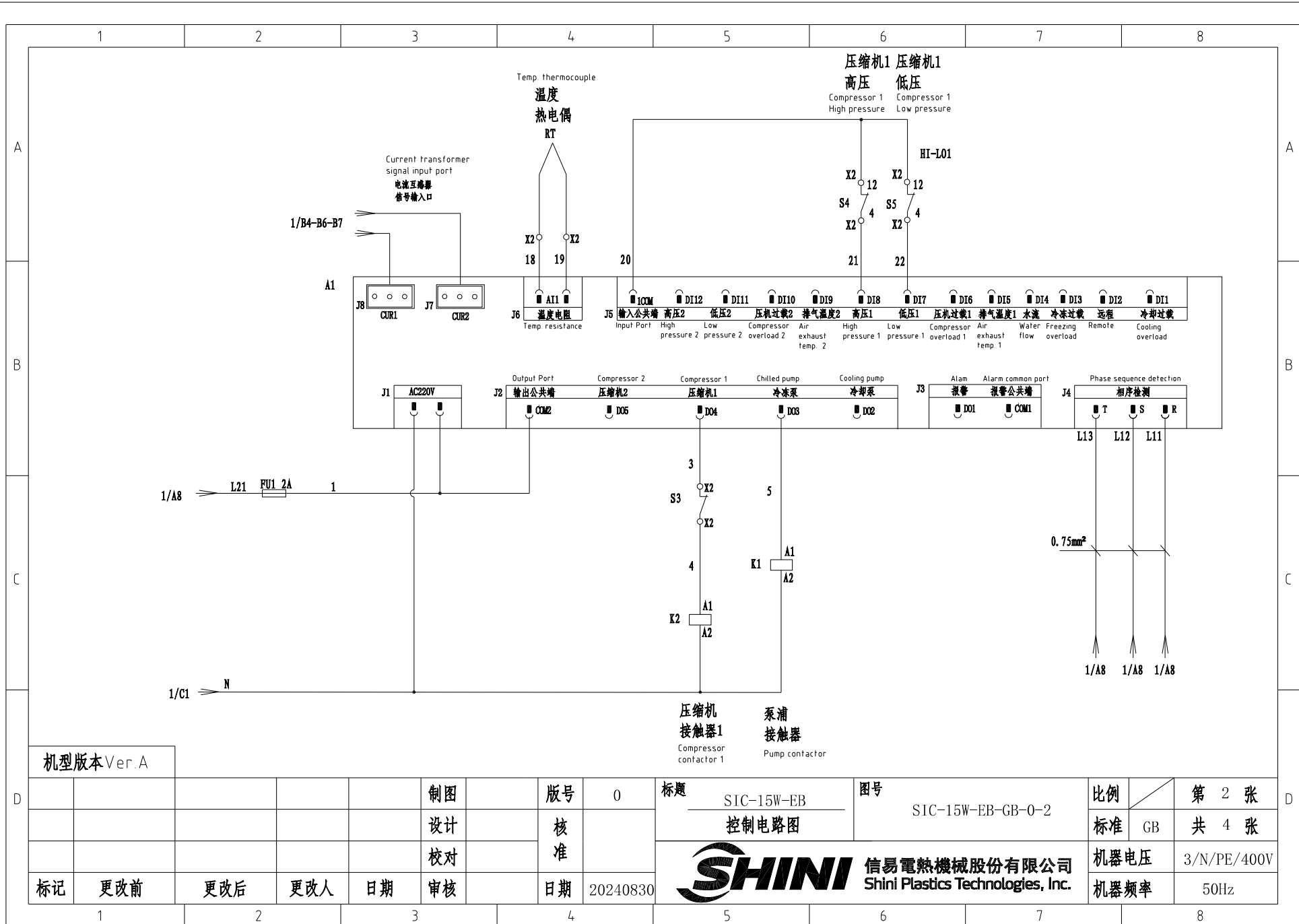

机型版本 Ver. A

						制图	版号	0	标题	SIC-15W-EB 控制电路图	图号	SIC-15W-EB-GB-0-2	比例	第 2 张	
						设计	核准						标准	GB	共 4 张
						校对	核准						机器电压	3/N/PE/400V	
标记	更改前	更改后	更改人	日期	审核	日期	20240830						机器频率	50Hz	



信易电热机械股份有限公司  
Shini Plastics Technologies, Inc.

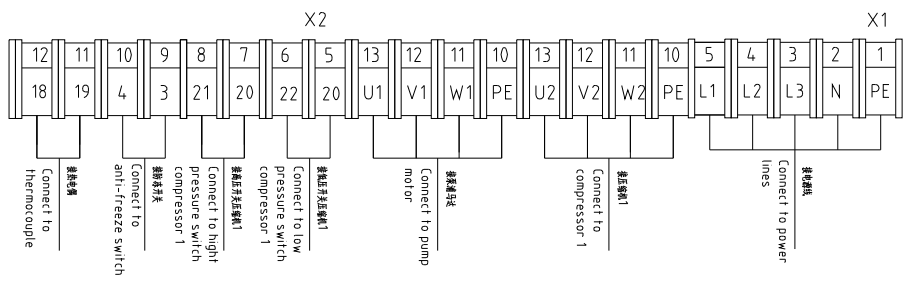
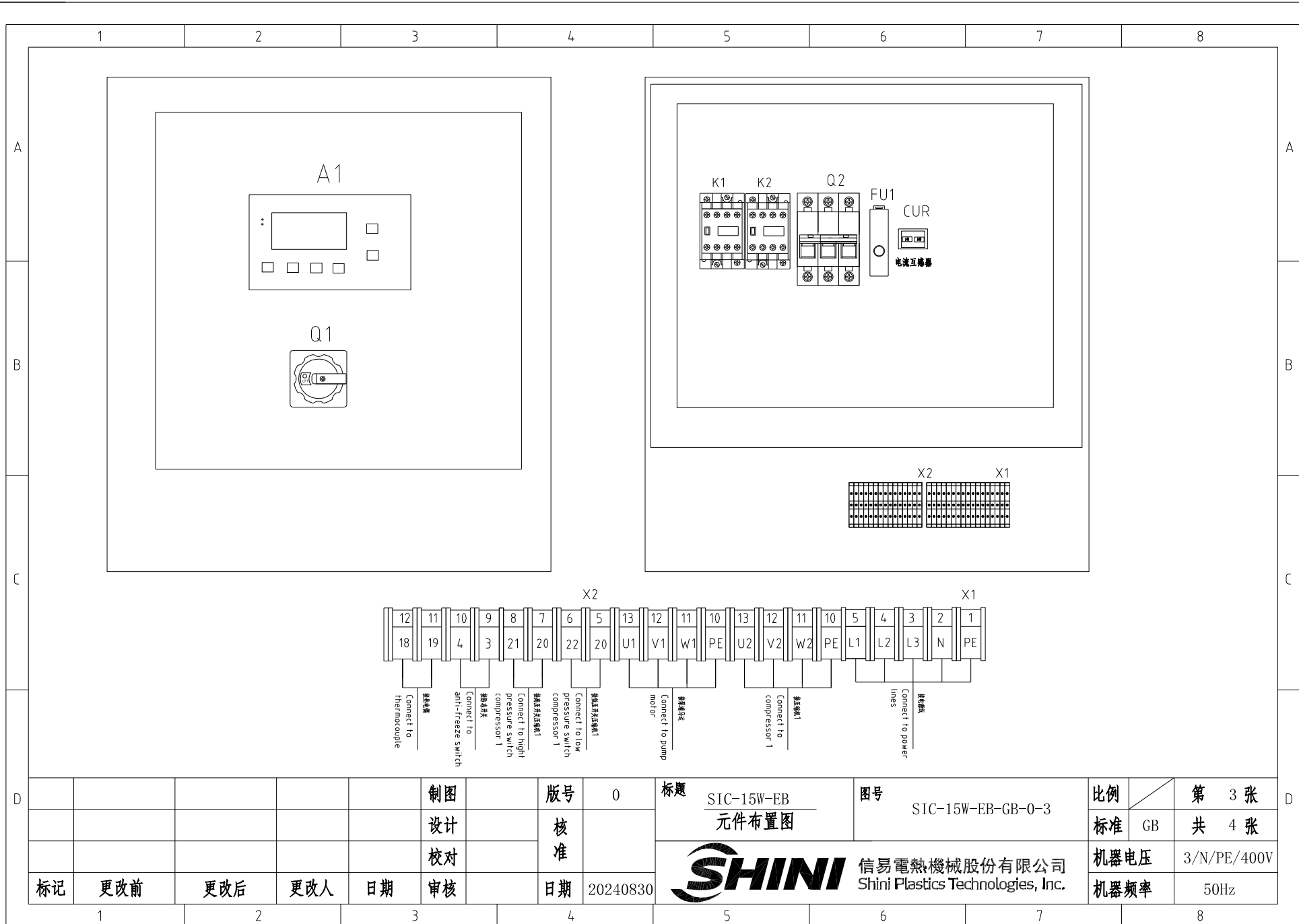

					制图		版号	0	标题	SIC-15W-EB 元件布置图	图号	SIC-15W-EB-GB-0-3	比例	第 3 张
					设计		核准						标准	GB
					校对								机器电压	3/N/PE/400V
标记	更改前	更改后	更改人	日期	审核		日期	20240830	信易電熱機械股份有限公司 Shini Plastics Technologies, Inc.				机器频率	50Hz
	1	2		3			4	5			6	7	8	

1		2		3		4		5		6		7		8	
序号/NO	符号 /Symbol	名称 /Name		制造商 /Manufacturer		型号 /Type		规格 /Specification		数量 /Number	物料编号 /MaterialNumber		备注 /Remark		
1	Q1	主电源开关/Main power switch		EATON		P1-32/EA/SVB		32A		1	YE10323200000				
2	Q2	断路器/Circuit breakers		TECO		BM-63C/3050S		50A		1	YE40305003000				
3	K1	接触器/Contactors		SIEMENS		3RT6015-1AN21		230V 50/60Hz		1	YE00601521000		A		
4	K2	接触器/Contactors		SIEMENS		3RT6027-1AN20		230V 50/60Hz		1	YE00602722000				
5	RT	温度传感器/Temp. sensor		CAREL		NTC025HP00		----		1	YE10250000000				
6	A1	冰水机控制器/SIC controller		----		----		----		1	YE80532000100				
7		面板 panel		----		----		----		1	YR01532100100				
8	TA1	双电路互感器 Dual circuit transformer		----		----		----		2	YE80122000600				
9	FU1	熔断器/Fuse		CHINT		FS-10		2A		1	YE41001000000				
10	X1	端子排/Terminal board				6mm <sup>2</sup>		GK6.0		4	YE60000603200				
11		端子排/Terminal board				6mm <sup>2</sup> PE		GK6.0 PE		1	YE60000603500		B		
12		端子排/Terminal board		HONEYWELL		SK4MM <sup>2</sup>		4mm <sup>2</sup>		4	YE60000403200				
13		端子排/Terminal board		HONEYWELL		GK4MM <sup>2</sup> PE		4mm <sup>2</sup> PE		1	YE61041000000				
14	X2	端子排/Terminal board		HONEYWELL		2.5mm <sup>2</sup>		SK2.5		10	YE60002503200				
15	PE	端子排/Terminal board		HONEYWELL		2.5mm <sup>2</sup> PE		GK2.5 PE		1	YE60002503400				
16	S3	防冻开关 Anti-freeze switch				ZA35-555-12A				1	YW85071100000				
17	S4 S6	高压开关 High pressure switch		LEFOO		LF08-3.0/4.0		250VAC/3A		2	YE10304000300				
18	S5 S7	低压开关 Low pressure switch		LEFOO		LF08-1.2/0.2		250VAC/3A		2	YE10021200300				
19		0.75×1C红色线 Red wire		----		0.75mm <sup>2</sup> *1C		M			YE50750100000		C		
20		1.5×1C黑色线 Black wire		----		1.5mm <sup>2</sup> *1C		M			YE50015100000				
21		电线1.25×1C黄绿线 Wire 1.25 × 1C yellow green wire		----		1.25mm <sup>2</sup> *1C		M			YE50125140300				
		4.0×1C黑色线 Black wire		----		4.0mm <sup>2</sup> *1C		M			YE50040100000				
		电线4.0×1C黄绿线 Wire 4.0 × 1C yellow green wire		----		4.0mm <sup>2</sup> *1C		M			YE50040140100				
		6.0×1C黑色线 Black wire		----		6.0mm <sup>2</sup> *1C		M			YE50060140200				
		电线6.0×1C黄绿线 Wire 6.0 × 1C yellow green wire		----		6.0mm <sup>2</sup> *1C		M			YE50601000300				
D															
				制图		版本号		0		标题		图号		比例	
				设计		核准				SIC-15W-EB 元件清单		SIC-15W-EB-GB-0-4		第 4 张	
				校对		日期		20240830		SHINI 信易電熱機械股份有限公司 Shini Plastics Technologies, Inc.		标准 GB		共 4 张	
标记		更改前		更改后		更改人		日期		机器电压		3/N/PE/400V			
1		2		3		4		5		6		7		8	
										机器频率		50Hz			